

MIKEL'S

Since
1960

CATÁLOGO CORPORATIVO

2023



MÁS DE SEIS DÉCADAS A la vanguardia de la industria automotriz en México y América Latina

Industrias Tamer es una empresa 100% Mexicana con presencia nacional e internacional enfocada a dar soluciones en equipos y herramientas para el sector automotriz.

Contamos con una extensa gama de más de 1500 productos y 6 líneas de productos; automotriz, ferretero, eléctrico, industrial, motociclismo y ciclismo.

Somos reconocidos por nuestras 6 marcas líderes en el mercado: MIKEL'S, Tamer, OEM, Mr. Brillo, WOW y TITAN, las cuales son fabricadas con los más altos estándares de calidad.

Contamos con un sistema de gestión de calidad certificado en IATF-16949 y un sistema de gestión ambiental certificado en ISO-14001 con la cual demostramos el compromiso de nuestra empresa de ofrecer productos con la más alta calidad tomando en cuenta el cuidado del medio ambiente. Así mismo como numerosos reconocimientos de referentes en la industria automotriz han contribuido a fortalecer nuestra presencia en el campo de equipo original, esto aunado a nuestra consolidada experiencia, nos han convertido en proveedores preferentes de las principales armadoras automotrices de nuestro país.

La familia MIKEL'S crece, se renueva e innova constantemente con el único objetivo de satisfacer las necesidades, expectativas y requerimientos de nuestros clientes.

Reiteramos nuestro compromiso con nuestro país, nuestro medio ambiente y todos nuestros socios comerciales que hacen posible que los logros sean más amplios que los que están fuera de nuestra empresa.

Industrias Tamer is a 100% Mexican company with national and international presence, focused on providing enterprise solutions, based on quality and maximum satisfaction to our costumers approach. We have a portfolio of over 1500 products targeting mainly the automotive, industrial and motorcycle sector.

We are recognized for our 6 leadership brands in the market ruled with the highest quality standards under the names: MIKEL'S, Tamer, OEM, Mr. Brillo, WOW and TITAN.

We have a certified IATF-16949 quality control system as well as ISO-14001 environmental certification. With this we uphold the commitment of our company to supply products with the highest quality standards and keeping in mind the care for the environment. As well as numerous awards from renowned automotive companies, have contributed to strengthen our presence in the OEM market. Together with our experience this have set us as main choice to all the automotive manufacturers in the country.

MIKEL'S family grows, is renewed innovating constantly to satisfy the needs, expectations and requeriments of our costumers.

We reiterate our commitment with our country, our environment and all our business partners that make possible the achievements to be more extensive than beyond our company.



Misión

Industrias Tamer es una compañía líder en la manufactura de productos para los segmentos automotriz, ferretería, partes para autos como calefacción, ventilación y aire acondicionado. Nuestra misión es satisfacer las necesidades del cliente con productos de calidad, entregar oportunas y precios competitivos en el mercado.

Visión

Trabajamos en diversificar nuestras líneas de producción y servicios de manufactura, haciendo de Industrias Tamer una empresa líder y flexible la cual se adapta a las necesidades de uso y de consumo de nuestros clientes.

Nuestro trabajo esta basado en ofrecer los mejores productos y servicios del mercado, apoyados en la calidad y en la diferenciación, logrando ser una empresa socialmente responsable y con un crecimiento firme y sostenido.

Somos parte de las Mejores Empresas y Top Company México teniendo un crecimiento firme y sostenido.

Orientación al cliente

Tener al cliente como foco de atención y anticiparnos a sus necesidades y a sus ideas.

Ética

Conducirse con honestidad, integridad, congruencia y amistad.

Liderazgo

Actuar con iniciativas e ideas siempre con una visión pro activa.

Mejora continua

Buscar permanentemente las oportunidades de mejora en nuestros productos como en nuestros servicios tanto para los clientes externos como para los internos.

Trabajo en equipo

Actuar, desempeñar y elaborar nuestro trabajo con el compromiso firme de que todos en conjunto somos y hacemos una fuerza de trabajo mucho mayor que actuando solitariamente. Respetar y ver el trabajo de los demás como el de uno mismo.



10,850 m2 de producto terminado para abastecer con 98% de eficiencia



Racks de última generación



Centro de almacenamiento de 22,000 m2 con tecnología de vanguardia



Oficinas operativas CAM



Servicio logístico de respuesta inmediata



8,105 posiciones de almacenamiento eficiente



Oficinas Administrativas



Iluminación natural en Planta y Oficinas



120 Celdas solares de última generación



Nueva línea de pintura Electrostática



Máquina de corta por láser



Línea de dobladoras



Troquelados progresivos



Células de Maquinaria CNC



Líneas de ensamble de alta productividad



Laboratorio certificado con equipos de vanguardia



Complejo Comercial



Tiendas Autorizadas MIKEL'S



NASCAR-MX MIKEL'S TRUCKS



VALIOSO EQUIPO COMERCIAL



Activaciones de marca



SE PARTE DE LA MARCA CON MAYOR RECONOCIMIENTO EN LA INDUSTRIA AUTOMOTRIZ

Adquiere una de nuestras franquicias y comercializa más de 1,500 herramientas, equipos para taller y accesorios automotrices

+90K Talleres mecánicos registrados

35 M Parque vehicular nacional

3 M Autos armados en México

800 K Autos nuevos vendidos en México

MÁS DE

60

Tiendas en México y Centroamérica

- OFRECEMOS:**
- Crédito
 - Promociones
 - Capacitación permanente
 - Condiciones comerciales únicas
 - Centros de Servicio Autorizados
 - Garantía en todos los productos
 - Equipos de promotoría
 - Y mucho más...

CONTAMOS CON EL MEJOR PROGRAMA DE EQUIPOS AUTOMOTRICES PARA ACONDICIONAR TALLERES PROFESIONALES

DESDE:

2017

2018

2019

2020

2021

2022

Reconocimientos por el Alto Desempeño como Proveedores en Procesos de Manufactura



MEJORES EMPRESAS MEXICANAS



Certificado IATF-16949:2009



Certificado ONNCE Geto Hidráulico de Botella



Certificado de Calidad Sobresaliente PACCAR



Certificado de Proveedor Preferente PACCAR



Q1 Premio Calidad Preferente



Certificación ISO-14001:2015



Proveedor Autocertificable



Proveedor Autocertificable



Premio de Calidad Maestra



Premio de Cero Defectos



Certificado de Calidad Sobresaliente PACCAR



Laboratorio Aprobado por la DGN



Reconocimiento a la Calidad KENWORTH MEXICANA



Laboratorio Acreditado ante EMA



Reconocimiento TOP COMPANIES

CLIENTES DE EQUIPO ORIGINAL / OEM CUSTOMERS



AFILIACIONES / AFFILIATIONS



Miembros de las MEJORES EMPRESAS MEXICANAS



Firma Líder en el fortalecimiento de la Cultura Organizacional



Asociación Nacional de Representantes, Importadores y Distribuidores de Refacciones y Accesorios para Automóviles A.C.



Industria Nacional de Autopartes A.C.



Asociación Nacional de Fabricantes de Herramientas A.C.



Clúster Automotriz Estado de México



Socios Formadores



Organización de servicio que representa a la industria llantera mexicana

Rampas de Estacionamiento

2,300 KGS
2 POSTES
Unidad B

2,700 KGS
4 POSTES

Rampa Frenera
300 KGS



Accesorios

Juego de floricultura



1Lt
DM-1

Desengrasante
BIODEGRADABLE

Recipiente para drenado de aceite
16 lts

DRA-16
Pag. 78

Rampas para servicio 7.2 ton

Pag. 33

Ventilador y Extractor INDUSTRIAL
20"

Pag. 147

Tortugas de carga
4.6 y 8 ton

TC-4T TC-8T

Baterías de Litio para transpaleta

Pag. 148

Transpaleta Eléctrica
2 ton

Pag. 145

Gato Hidráulico para Montacargas
4 ton

Pag. 141

Mesa Elevadora Doble Tijera
350 Kgs

Pag. 140

Gatos Estabilizadores para Remolque
22.7 / 45 ton

Pag. 141

Caja de herramientas metálica con 88 piezas incluidas

Pag. 90

CARGADOR Y BATERÍA 20 V

BI-5000

Pag. 146

Compresor recargable
150 PSI

Pag. 99

CR-150

Aspersores de 2 vías

Flexómetros

Pag. 117

Tijeras de floricultura

TF-8

Sopladora eléctrica

SE-1500

Desbrozadora Eléctrica

DE-300

Tijeras mango recubierto

TPT-20

Tijeras para ramas altas

TP-21

Tijeras para poda 20"

TP-20

Pistola de riego

PRP-8

Juego de llaves Allen y Torx

Pag. 90

JUL-9

Adaptador para balancear llantas de moto

ABM-1

Pag. 91

Pedestal de elevación
200 Kgs

Pag. 90

PEM-200

Adaptador para desmontar llantas de moto

Pag. 91

ARMO-624

Hidrolavadoras alta presión a gasolina motor a 4 tiempos
2600 PSI

Pag. 109

HA-2600

Inversores de corriente
400 y 750 W

Pag. 100

IC-750

2700 PSI

HA-4000

Pistola de impacto INDUSTRIAL
20 V

Pag. 97

BI-750

NEW

Kits de Herramienta Especializada

KDE-16

Pag. 72



LÍNEA AUTOMOTRIZ

ACCESORIOS AUTOMOTRICES / AUTOMOTIVE ACCESSORIES

SEGUROS PARA RINES / WHEEL LOCKS

Tuerca
Nut



12mm x 1.5

EMPAQUE	PZAS.	PESO	GARANTÍA
Blister	10/40	0.5 Kgs	3 meses

1/2" x 2

EMPAQUE	PZAS.	PESO	GARANTÍA
Blister	10/40	0.5 Kgs	3 meses

12mm x 1.25

EMPAQUE	PZAS.	PESO	GARANTÍA
Blister	10/40	0.5 Kgs	3 meses

14mm x 2

EMPAQUE	PZAS.	PESO	GARANTÍA
Blister	10/40	0.5 Kgs	3 meses

14mm x 1.5

EMPAQUE	PZAS.	PESO	GARANTÍA
Blister	10/40	0.5 Kgs	3 meses



Ambos Diseños incluyen 4 seguros y 2 llaves. Cuentan con sistema de cabeza giratoria para maximizar la seguridad, ya que evitan que los seguros puedan ser extraídos con llaves y pericos.
Both models includes 4 locks and 2 keys. Have loose type head to maximize security, because make impossible the extraction with a wrench.

Birlo
External Thread



14mm x 1.5

EMPAQUE	PZAS.	PESO	GARANTÍA
Blister	10/40	0.5 Kgs	3 meses

12mm x 1.5

EMPAQUE	PZAS.	PESO	GARANTÍA
Blister	10/40	0.5 Kgs	3 meses

12mm x 1.25

EMPAQUE	PZAS.	PESO	GARANTÍA
Blister	10/40	0.5 Kgs	3 meses

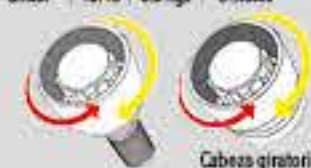

CABLES PASA CORRIENTE / BOOSTER CABLES

*Todos los modelos MIKEL'S incluyen:

- Bolso Individual / Individual Bag
- Pines con puntas cobrizadas / Copper clamps



Calibre 10



2.40 m 210 Amp

EMPAQUE	PZAS.	PESO	GARANTÍA
Caja Color	6	1.2 Kgs	1 año

Calibre 10



3.60 m 140 Amp

EMPAQUE	PZAS.	PESO	GARANTÍA
Caja Color	6	1.4 Kgs	1 año

Calibre 8



2.40 m 340 Amp

EMPAQUE	PZAS.	PESO	GARANTÍA
Caja Color	6	1.3 Kgs	1 año

Calibre 8



3.60 m 240 Amp

EMPAQUE	PZAS.	PESO	GARANTÍA
Caja Color	6	1.6 Kgs	1 año

Calibre 4



4.80 m 300 Amp

EMPAQUE	PZAS.	PESO	GARANTÍA
Caja Color	4	2.6 Kgs	1 año

TIMER

Calibre 10
2.40 m 180 Amp

EMPAQUE	PZAS.	PESO	GARANTÍA
Funda	6/12	0.8 Kgs	6 meses

Calibre 10
2.20 m 80 Amp

EMPAQUE	PZAS.	PESO	GARANTÍA
Funda	6/24	0.7 Kgs	6 meses

Calibre 8
2.40 m 250 Amp

EMPAQUE	PZAS.	PESO	GARANTÍA
Funda	6/12	0.9 Kgs	6 meses

De carátula
Analog type pressure gauge
0-100 PSI



Botón de desfogue

C-1	EMPAQUE	PZAS.	PESO	GARANTÍA
	Blistar	48/288	0.05 Kgs	3 meses

De carátula profesional cromado
Dial type pressure gauge
0-160 PSI

HEAVY DUTY

Botón de desfogue



CCP-50	EMPAQUE	PZAS.	PESO	GARANTÍA
	Blistar	100/500	0.2 Kgs	3 meses

Digital rango
Digital pressure gauge
0-150 PSI

Incluye Baterías



CPD-1	EMPAQUE	PZAS.	PESO	GARANTÍA
	Blistar	12/24	0.08 Kgs	3 meses

Válvula para Inflado de llantas
Tire inflator valve
**15 BAR
217 PSI
1/4" NPT**



VINFC-14	EMPAQUE	PZAS.	PESO	GARANTÍA
	Blistar	10/100	0.1 Kgs	1 año

Profesional
Professional air pressure gauge
0-100 PSI



CP-1	EMPAQUE	PZAS.	PESO	GARANTÍA
	Blistar	100/400	0.06 Kgs	3 meses

De lujo tipo pluma
Professional air pressure gauge
0-120 PSI



CL-1	EMPAQUE	PZAS.	PESO	GARANTÍA
	Blistar	100/500	0.04 Kgs	3 meses

Profesional uso rudo
Professional air pressure gauge
**0-200 PSI
HEAVY DUTY**

INCLUYE:



Barra metálica



CPUR-200	EMPAQUE	PZAS.	PESO	GARANTÍA
	Blistar	12	0.14 Kgs	3 meses

Profesional
Professional air pressure gauge
0-160 PSI

HEAVY DUTY



CCPM-160	EMPAQUE	PZAS.	PESO	GARANTÍA
	Blistar	6/36	0.3 Kgs	3 meses

Inflallantas con manómetro
Tire inflator with manometer
**15 BAR
0-217 PSI
1/4" NPT**



INFM-220	EMPAQUE	PZAS.	PESO	GARANTÍA
	Blistar	50/40	0.4 Kgs	1 año

Indicadores de presión para llantas
Tire pressure indicator

INDICADOR DE PRESIÓN:



Indicador



IPL-4	EMPAQUE	PZAS.	PESO	GARANTÍA
	Blistar	20	0.1 Kgs	3 meses

Bola de arrastre
Hitch ball
1-7/8" 2000 lbs



BA178-20	EMPAQUE	PZAS.	PESO	GARANTÍA
	Colgador	12	0.8 Kgs	1 año

Bola de arrastre
Hitch ball
2" 3500 lbs



BA2-35	EMPAQUE	PZAS.	PESO	GARANTÍA
	Colgador	12	1 Kgs	1 año

Bola de arrastre
Hitch ball
2" 5000 lbs



BA-5000	EMPAQUE	PZAS.	PESO	GARANTÍA
	Colgador	20	1.2 Kgs	1 año

Acoplador para arrastre
Trailer coupler
1-7/8" x 2" 2000 lbs



ACO178-20	EMPAQUE	PZAS.	PESO	GARANTÍA
	Caja Color	6	1.2 Kgs	1 año

Lengüeta de arrastre
Hitch ball mount
2 x 2"



LEN-22	EMPAQUE	PZAS.	PESO	GARANTÍA
	Caja Color	6	2.9 Kgs	1 año

Lengüeta de arrastre
Hitch ball mount
1-1/4" x 1-1/4"



LEN-14	EMPAQUE	PZAS.	PESO	GARANTÍA
	Caja Color	6	2.1 Kgs	1 año

Acoplador para arrastre
Trailer coupler
2 x 2" 3500 lbs



AC02-35	EMPAQUE	PZAS.	PESO	GARANTÍA
	Caja Color	12	1.8 Kgs	1 año

Kit de arrastre
Trailer set
3500 lbs



KAA-20	EMPAQUE	PZAS.	PESO	GARANTÍA
	Portafoto	3	5 Kgs	1 año

Gato para remolque
Trailer jack
1000 lbs

- Altura Máxima al punto de fijación 57.6 cm
- Carrera del pistón 25.4 cm
- Incluye accesorios de montaje
- Mecanismo de elevación reforzado
- Max height to fix point 57.6 cm
- Ram stroke 25.4cm
- Includes fixing hardware
- Reinforced lifting mechanism



GR-1000	EMPAQUE	PZAS.	PESO	GARANTÍA
	Caja Color	2	6 Kgs	1 año

TANQUES METÁLICOS PARA GASOLINA / METAL TANK FOR GASOLINE

Tanques metálicos para gasolina
Metal gas tanks

5 lts
Incluye Manguera Flexible



TG-5	EMPAQUE	PZAS.	PESO	GARANTÍA
	Caja Color	8	1.6 Kgs	2 años

Tanques metálicos para gasolina
Metal gas tanks

10 lts
Incluye Manguera Flexible



TG-10	EMPAQUE	PZAS.	PESO	GARANTÍA
	Caja Color	6	1.9 Kgs	2 años

Tanques metálicos para gasolina
Metal gas tanks

20 lts
Incluye Manguera Flexible



TG-20	EMPAQUE	PZAS.	PESO	GARANTÍA
	Caja Color	4	2.4 Kgs	2 años



VIDEO

CUBRE VOLANTES UNIVERSALES / STEERING WHEEL COVERS

Tipo piel color camello
Camel



CU-PC
EMPAQUE Caballete
PZAS. 25 PESO 0.6 Kgs GARANTÍA 6 meses

Tipo piel deportivo
Sport



CU-PD
EMPAQUE Caballete
PZAS. 25 PESO 0.6 Kgs GARANTÍA 6 meses

Tipo piel color gris
Grey



CU-PG
EMPAQUE Caballete
PZAS. 25 PESO 0.6 Kgs GARANTÍA 6 meses

Tipo piel color negro
Black



CU-PN
EMPAQUE Caballete
PZAS. 25 PESO 0.6 Kgs GARANTÍA 6 meses

Tipo armadillo
Armadillo



CU-1
EMPAQUE Caballete
PZAS. 25 PESO 0.4 Kgs GARANTÍA 6 meses

Tipo deportivo rojo
Red sport



CU-2
EMPAQUE Caballete
PZAS. 25 PESO 0.4 Kgs GARANTÍA 6 meses

Tipo deportivo azul
Blue sport



CU-3
EMPAQUE Caballete
PZAS. 25 PESO 0.4 Kgs GARANTÍA 6 meses

Negro texturizado
Black textured



CU-4
EMPAQUE Caballete
PZAS. 25 PESO 0.4 Kgs GARANTÍA 6 meses

Cubrevolante De Piel Negro
Black leather steering wheel cover "D" form

Forma "D"



CU-D1
EMPAQUE Colgador
PZAS. 25 PESO 0.8 Kgs GARANTÍA 6 meses

Cubrevolante De Piel - Fibra De Carbono
Carbon fiber leather steering wheel cover "D" form

Forma "D"



CU-D2
EMPAQUE Colgador
PZAS. 25 PESO 0.8 Kgs GARANTÍA 6 meses

PARASOLES / SUNSHADE COVERS

Flexible
162 x 86 cms



PFLEX-1
EMPAQUE Blister
PZAS. 60 PESO 0.09 Kgs GARANTÍA 3 meses

Plegable
130 x 60 cms

Incluye ventosas
Includes suction cups

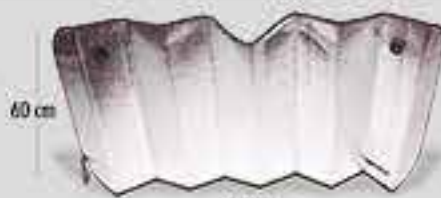

PPLG-1
EMPAQUE Colgador
PZAS. 50 PESO 0.09 Kgs GARANTÍA 3 meses

SET 3 piezas ventanillas y parabrisas
162 x 86 cms

Incluye ventosas
Includes suction cups

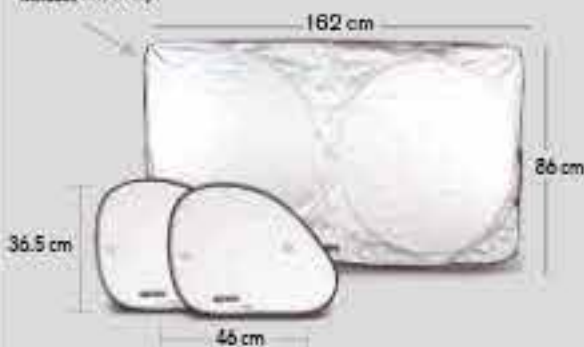

SPS-3
EMPAQUE Blister
PZAS. 60 PESO 0.1 Kgs GARANTÍA 3 meses

TAPETES PARA AUTOS / CAR FLOOR MATS

Transparente
Transparent
PVC

Frontales: 43 X 64 cm
Traseros: 44.5 X 34 cm



TC
EMPAQUE Caballete
PZAS. 10 PESO 1 Kgs GARANTÍA 2 años

Negro
Black
PVC

Frontales: 43 X 64 cm
Traseros: 44.5 X 34 cm



TC-2
EMPAQUE Caballete
PZAS. 10 PESO 1.8 Kgs GARANTÍA 2 años

Negro de lujo
Black deluxe
HULE NBR

Frontales: 45 X 68 cm
Traseros: 44.5 X 34 cm



TA-1
EMPAQUE Caballete
PZAS. 6 PESO 3.6 Kgs GARANTÍA 2 años

Gris de lujo
Gray deluxe
HULE NBR

Frontales: 45 X 68 cm
Traseros: 44.5 X 34 cm



TA-2
EMPAQUE Caballete
PZAS. 6 PESO 3.6 Kgs GARANTÍA 2 años

Camello de lujo
Camel deluxe
HULE NBR

Frontales: 45 X 68 cm
Traseros: 44.5 X 34 cm



TA-3
EMPAQUE Caballete
PZAS. 6 PESO 3.6 Kgs GARANTÍA 2 años

Negro Premium
Premium black
HULE NBR

Frontales: 45 X 68 cm
Traseros: 44.5 X 34 cm



TA-4
EMPAQUE Caballete
PZAS. 6 PESO 4 Kgs GARANTÍA 2 años

Negro Premium con Velcro®
Premium black w/Velcro
HULE NBR

Frontales: 45 X 68 cm
Traseros: 44.5 X 34 cm



TA-5
EMPAQUE Caballete
PZAS. 6 PESO 4.7 Kgs GARANTÍA 2 años

CUBIERTAS PARA AUTO / CAR COVERS

• 100% Polipropileno • Protegen la pintura e interior del vehículo • Respirable, no atrapan la humedad • Bordes elásticos ajustables
-100% PP -Protects paint and interior -Breathable -Does not trap moisture -Elastic Edges

Chica / Small

MEIDAS
462 cms 137 cms 121 cms



CA-SH
EMPAQUE Caja Color
PZAS. 116 PESO 1.7 Kgs GARANTÍA 3 meses

Mediana / Medium

MEIDAS
502 cms 136 cms 152 cms



CA-M
EMPAQUE Caja Color
PZAS. 116 PESO 2.2 Kgs GARANTÍA 3 meses

Grande / Large

MEIDAS
584 cms 129 cms 152 cms



CA-G
EMPAQUE Caja Color
PZAS. 116 PESO 2.5 Kgs GARANTÍA 3 meses

Sombrilla Automática para Auto
Automatic Car Umbrella

Práctica operación a control remoto

SAA-35
EMPAQUE Caja Color
PZAS. 1 PESO 6.6 Kgs GARANTÍA 3 meses

Resistente a piedras y granizo

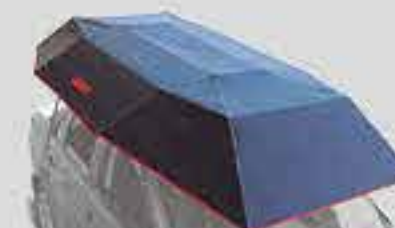

VIDEO

ACCESORIOS PARA MASCOTAS / PET ACCESSORIES

Cinturón de seguridad para mascota
Pet safety belt



CISMA
EMPAQUE: Blistar
PZAS.: 6/48
PESO: 0.5 Kgs
GARANTÍA: 3 meses

Ajustable:
de 60 a 90 cm

Cubierta de asientos para mascota
Pet seat cover



CAPM
EMPAQUE: Caja
PZAS.: 6/24
PESO: 0.8 Kgs
GARANTÍA: 3 meses

ORGANIZADORES PARA CAJUELA / TRUNK ORGANIZERS

Sencillo
Simple

100% poliamida



OC-51
EMPAQUE: Fonda
PZAS.: 12
PESO: 0.8 Kgs
GARANTÍA: 6 meses

51 cm X 26 cm X 26 cm
* No incluye herramientas
Tools not included

Múltiple
Multiple

100% poliamida



OC-80
EMPAQUE: Fonda
PZAS.: 10
PESO: 1.2 Kgs
GARANTÍA: 6 meses

80 cm X 30 cm X 30 cm
* No incluye herramientas
Tools not included

Cinta ajustable
40 to 60 cm adjustable bungee band
de 40 a 60 cm



CB-4060
EMPAQUE: Colgador
PZAS.: 1/48
PESO: 0.6 Kgs
GARANTÍA: 6 meses

Cinta ajustable (juego 3 pzas)
3 pz. set bungee bands



CBJ-3
EMPAQUE: Colgador
PZAS.: 1/48
PESO: 0.6 Kgs
GARANTÍA: 6 meses

Bastón de seguridad
Steering wheel lock
USO LIGERO



BAV-50
EMPAQUE: Blistar
PZAS.: 12
PESO: 1 Kgs
GARANTÍA: 6 meses

Red sujetadora de carga
Cargo net

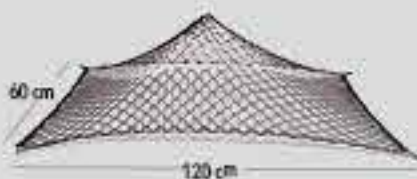

RS-2460
EMPAQUE: Blistar
PZAS.: 6
PESO: 0.4 Kgs
GARANTÍA: 6 meses

Red de carga tipo hamaca
Hammock cargonet

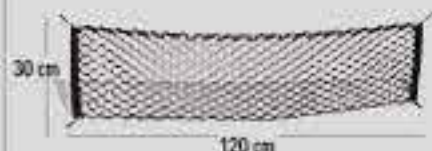

RH-1260
EMPAQUE: Blistar
PZAS.: 6
PESO: 0.4 Kgs
GARANTÍA: 6 meses

Bastón de seguridad
Steering wheel lock
USO RUDO



Telescópico
Cabe dentro de la guantera
Diseño compacto

BND-37
EMPAQUE: Blistar
PZAS.: 12
PESO: 2 Kgs
GARANTÍA: 6 meses

Barras Porta Equipaje
Cross bars
60 Kgs



- Adaptable a SUV's, CUV's, Autos de 2 y 4 puertas
- Fabricadas en Aluminio
- Bases ligeras de plástico para no dañar la pintura
- Velocidad máxima 120 Km/h

BU-T
EMPAQUE: Caja
PZAS.: 1
PESO: 2.25 Kgs
GARANTÍA: 6 meses



Incluye accesorios de sujeción

Canastilla Porta Equipaje
Luggage carrier
60 Kgs



CPE
EMPAQUE: Caja Color
PZAS.: 1
PESO: 13.8 Kgs
GARANTÍA: 6 meses

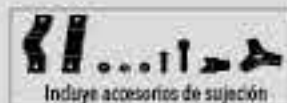

Incluye accesorios de sujeción

BOLSAS Y CAJAS PROTECTORAS DE EQUIPAJE / CARGO BAGS AND CARGO BOX

Bolsa protectora
Cargo Bag
324 lts



CB-10
EMPAQUE: Caja Color
PZAS.: 8
PESO: 2.8 Kgs
GARANTÍA: 6 meses



Incluye: Bolsa para guardado, red de carga y candado de combinación

Bolsa protectora JUMBO
Cargo Bag
450 lts



CBJ-12
EMPAQUE: Caja Color
PZAS.: 6
PESO: 3.3 Kgs
GARANTÍA: 6 meses



Incluye: Bolsa para guardado, red de carga y candado de combinación

Cargo box rígida
Cargo Box
Mediana
320 lts



CBR-420
EMPAQUE: Caja Color
PZAS.: 1
PESO: 14.5 Kgs
GARANTÍA: 6 meses



Incluye accesorios de sujeción

Cargo box rígida
Cargo Box
Grande
360 lts



CBR-500
EMPAQUE: Caja Color
PZAS.: 1
PESO: 15.2 Kgs
GARANTÍA: 6 meses



Incluye accesorios de sujeción

LIMPIAPARABRISAS FRAMELESS / FRAMELESS WINDSHIELD WIPERS

16"		18"		19"	
PFL-16	EMPAQUE: Blister PZAS: 5/50 PESO: 0.15 Kgs GARANTÍA: 3 meses	1 pz	PFL-18	EMPAQUE: Blister PZAS: 5/50 PESO: 0.16 Kgs GARANTÍA: 3 meses	1 pz
			PFL-19	EMPAQUE: Blister PZAS: 5/50 PESO: 0.21 Kgs GARANTÍA: 3 meses	1 pz

Incluye adaptadores para conector tipo PIN: Bayoneta y Gancho
Includes adaptor type PIN: Bayonet and Hook

21"		22"		24"	
PFL-21	EMPAQUE: Blister PZAS: 5/50 PESO: 0.16 Kgs GARANTÍA: 3 meses	1 pz	PFL-22	EMPAQUE: Blister PZAS: 5/50 PESO: 0.19 Kgs GARANTÍA: 3 meses	1 pz
			PFL-24	EMPAQUE: Blister PZAS: 5/50 PESO: 0.20 Kgs GARANTÍA: 3 meses	1 pz

LIMPIAPARABRISAS / WINDSHIELD WIPERS

11"		16"		18"	
PLP-11	EMPAQUE: Blister PZAS: 5/50 PESO: 0.20 Kgs GARANTÍA: 3 meses	1 par	PLP-16	EMPAQUE: Blister PZAS: 5/50 PESO: 0.27 Kgs GARANTÍA: 3 meses	1 par
			PLP-18	EMPAQUE: Blister PZAS: 5/50 PESO: 0.31 Kgs GARANTÍA: 3 meses	1 par



19-21"		20"		22"	
PLP-1921	EMPAQUE: Blister PZAS: 5/50 PESO: 0.34 Kgs GARANTÍA: 3 meses	1 par	PLP-20	EMPAQUE: Blister PZAS: 5/50 PESO: 0.35 Kgs GARANTÍA: 3 meses	1 par
			PLP-22	EMPAQUE: Blister PZAS: 5/50 PESO: 0.4 Kgs GARANTÍA: 3 meses	1 par

Empaque individual / Individual package
PLP-24
EMPAQUE: Blister
PZAS: 5/50
PESO: 0.3 Kgs
GARANTÍA: 3 meses
1 pz

24"

Incluyen adaptadores para conector tipo PIN: Bayoneta y Gancho
Include adaptor type PIN: Bayonet and Hook



340 grs 12 oz		340 grs 12 oz		567 grs 20 oz	
Ideal para Autos		Ideal para Autos		Ideal para Autos y Camionetas	
MT-10	EMPAQUE: Lata PZAS: 6 PESO: 0.4 Kgs GARANTÍA: 3 meses	MT-12	EMPAQUE: Lata PZAS: 12 PESO: 0.4 Kgs GARANTÍA: 3 meses	MT-20	EMPAQUE: Lata PZAS: 6 PESO: 0.8 Kgs GARANTÍA: 3 meses

KITS DE EMERGENCIA / EMERGENCY KITS

Kit tipo cartera / Wallet type tool kit



KIT-10
EMPAQUE: Estuche de tela
PZAS: 10
PESO: 0.92 Kgs
GARANTÍA: 6 meses

CONTENIDO / CONTENT
4 Llaves espátulas 8y 9 mm, 10 y 11 mm, 12 y 13 mm, 14 y 15 mm Desarmador plano Desarmador de cruz 6"x100 mm, Pizas de mecánico de 6", Calibrador de presión CL-1, Martillo, Estuche MIKEL'S tipo cartera / 4 Wrenches: 8y 9 mm, 10 y 11 mm, 12 y 13 mm, 14 y 15 mm Flat head screwdriver: 6"x100 mm, Philips screwdriver: 6"x100 mm, 6" slip joint pliers, Pressure gauge, hammer, Folding wallet

Kit de emergencia automotriz / Automotive emergency kit



KEA-8 AAD3007
EMPAQUE: Estuche de tela
PZAS: 1
PESO: 1.8 Kgs
GARANTÍA: 6 meses

CONTENIDO / CONTENT
Estuche, Triángulo reflectante 10", Desarmador plano, Desarmador de cruz, Piza de mecánico, Cables pasacorriente 2.4M calibre 10, Lámpara Manual Recargable, Guantes de Algodón con puntos de PVC / Bag, 10" Reflective triangle, flat blade screwdriver, philips head screwdriver, pliers, booster cables 2.4 Mz gauge 10, Rechargeable Lamp, Cotton gloves with PVC Dots.

Kit básico / Basic tool kit



KHT-9062MI
EMPAQUE: Estuche de tela
PZAS: 1
PESO: 0.5 Kgs
GARANTÍA: 6 meses

CONTENIDO / CONTENT
Estuche, Desarmador plano, Desarmador de cruz, 4 Llaves espátulas, 6/9, 10/11, 12/13, 14/15 mm, Pizas de mecánico / Foldable case, Flat blade screwdriver, philips head screwdriver wrenches 6/9, 10/11, 12/13, 14/15 mm, pliers.

Kit de emergencia básico / Basic emergency Kit



KHS-9170MI
EMPAQUE: Estuche de tela
PZAS: 6
PESO: 4 Kgs
GARANTÍA: 6 meses

CONTENIDO / CONTENT
Estuche, Triángulo reflectante 17", Cables pasacorriente 2.4M calibre 10, Piza de mecánico, Desarmador plano, Desarmador de cruz, Guantes de Algodón con puntos de PVC, Impermeable Tipo Manga / Bag, 17" triangle, booster cables 2.4 Mz gauge 10, Pliers, Flat head screwdriver: 6"x100 mm, Philips screwdriver: 6"x100 mm, Cotton gloves with PVC Dots, Raincoat

Kit de emergencia básico / Basic emergency kit



KIT-1
EMPAQUE: Maleta
PZAS: 1
PESO: 4.2 Kgs
GARANTÍA: 6 meses

CONTENIDO / CONTENT
Maleta rectangular, Inflantitas 440 ml, Cuerda tracción, Triángulo reflectante 17", Cables pasacorriente 2.4M calibre 10, Calibrador tipo puma / Rectangular Bag, Magic tire 440 ml, Tow rope, 17" triangle, Booster cables 2.4 Mz gauge 10, Pencil air pressure gauge

Kit de seguridad automotriz 1 t
Automotive security kit 1t



KIT-11

EMPAQUE	PZAS.	PESO	GARANTÍA
Estuche de tela	1	6 Kgs	1 año

CONTENIDO / CONTENT

4 Llaves españolas: 8 y 9 mm, 10 y 11 mm, 12 y 13 mm, 14 y 15 mm, Destornillador plano, Destornillador de cruz, Juego de cables pasacorrente, Triángulo reflectante 17", Píiza de mecánico, Maleta rectangular, Gato de botella 1ton / 4 Wrenches, Flat head screwdriver: 6" x 100 mm, Philips screwdriver: 6" x 100 mm, Booster cables: 2.4 mts x gauge 10, 17" Reflective triangle, pliers, Rectangular Bag, 1ton scissor jack

Kit de emergencia automotriz
Emergency kit



KIT-4

EMPAQUE	PZAS.	PESO	GARANTÍA
Estuche de tela	1	6.9 Kgs	6 meses

CONTENIDO / CONTENT

4 Llaves españolas: 8 y 9 mm, 10 y 11 mm, 12 y 13 mm, 14 y 15 mm, Destornillador plano: 6" x 100 mm, Destornillador de cruz: 6" x 100 mm, Juego de cables pasacorrente: 2.4 m calibre 10 Extintor 1 Kgs, 2 Triángulos reflectantes 17", Píiza de mecánico, Maleta rectangular / 4 Wrenches 8 y 9 mm, 10 y 11 mm, 12 y 13 mm, 14 y 15 mm, Flat head screwdriver, Philips screwdriver, booster cables, 1 Kgs fire extinguisher, 17" Reflective triangles, Pliers, Rectangular Bag

Kit de emergencia automotriz
Automotive Emergency kit



KEM-9162MI

EMPAQUE	PZAS.	PESO	GARANTÍA
Estuche de tela	1	4.5 Kgs	6 meses

CONTENIDO / CONTENT

Estuche, Triángulos reflectantes 10", Extintor 1Kgs, Inhalantes 448 ml, Cables pasacorrente 2.4m calibre 8, Lámpara de emergencia 4 en 1 LMF-8, Multiherramienta 20 en 1 / Bag, 10" Reflective triangle, 1 Kgs fire extinguisher, Magic line 448 ml, booster cables, 4 in 1 lantern, 20 in 1 multitool

Kit de asistencia en el camino
On The Road Assistance kit



KIT9153MI

EMPAQUE	PZAS.	PESO	GARANTÍA
Estuche de tela	1	6.5 Kgs	6 meses

CONTENIDO / CONTENT

Estuche, Triángulos reflectantes 17", Extintor 1Kgs, Inhalantes 448 ml, Cables pasacorrente 2.4m calibre 10, 3 Llaves españolas: 8 y 9 mm, 10 y 11 mm, 12 y 13 mm, Píiza de mecánico, Destornillador plano: 6" x 100 mm, Destornillador de cruz: 6" x 100 mm, Guantes de Algodón con puntos de PVC, Impermeable Tipo Manga / Bag, 17" Reflective triangle, 1 Kgs fire extinguisher, Magic line, booster cables 2.4 M x gauge, 4 Wrenches, pliers, Flat head screwdriver, Philips screwdriver, Cotton gloves with PVC dots, Raincoat

Kit para excursión
Excursion kit



KIT-2

EMPAQUE	PZAS.	PESO	GARANTÍA
Maleta	1	4.5 Kgs	6 meses

CONTENIDO / CONTENT

Cinturones tascos 2 piezas T-2, Eslinga remolcador, Multiherramienta 20 en 1, Calibrador profesional CP-1, Compresor 4 en 1 W-1027 12V, Maleta grande para herramientas MHG-16 / 3 Píizas de down belts, Tow rope, 20 in 1 multitool, Professional line gauge, 4 in 1 air compressor, Tool bag

Kit de apoyo vial
Vehicle Assistance Kit



KAV-9223MI

EMPAQUE	PZAS.	PESO	GARANTÍA
Estuche de tela	1	4.7 Kgs	6 meses

CONTENIDO / CONTENT

Estuche, Extintor 500g, Inhalantes 448 ml, Cables pasacorrente 2.4M calibre 10, 4 Llaves españolas: 8 y 9 mm, 10 y 11 mm, 12 y 13 mm, 14 y 15 mm, Píiza de mecánico, Destornillador plano: 6" x 100 mm, Destornillador de cruz: 6" x 100 mm, Guantes de Algodón con puntos de PVC, Impermeable Tipo Manga, Cinturones elásticos-bungees 6 piezas, Lámpara de emergencia 4 en 1 LMF-8, Maleta Primeros Auxilios / bag, 500g fire extinguisher, Magic line, booster cables, Wrenches, pliers, Flat head screwdriver, Philips screwdriver, Cotton gloves with PVC dots, Raincoat, 6 Píizas bungees, 4 in 1 lantern, First aid kit

Kit de auxilio vial 1.5 t
1.5 t road side aid kit



KIT9

EMPAQUE	PZAS.	PESO	GARANTÍA
Estuche de tela	1	5 Kgs	1 año

CONTENIDO / CONTENT

Ideal para MiRVans, SUV's, Único en México 4 Llaves españolas: 8 y 9 mm, 10 y 11 mm, 12 y 13 mm, 14 y 15 mm, Destornillador plano: 6" x 100 mm, Destornillador de cruz: 6" x 100 mm Píiza de mecánico, Maleta, Martillo, Gato de botella telescópico de 1.5 t / Crossovers y Pick Up's, 4 Wrenches, Flat head screwdriver, Philips screwdriver, pliers, Bag, hammer, 1.5 t telescopic bottle jack

Kit gato de botella 2.5 t
2.5 t bottle jack kit



KgsN-1012MI

EMPAQUE	PZAS.	PESO	GARANTÍA
Maleta	1	14 Kgs	1 año

CONTENIDO / CONTENT

Bolsa horizontal, Gato de botella telescópico 2.5 t, Extintor 2 Kgs, 2 Triángulos reflectantes 17", Llave de arriería con palanca 19 mm, Extensión de palanca / horizontal bag, 2.5t telescopic bottle jack, 2 Kgs Extinguisher, 17" Reflective triangles, 19 mm lug wrench, tonny bar.

Kit para camiones gato 12 t
12 t jack kit



KS-532MI

EMPAQUE	PZAS.	PESO	GARANTÍA
Maleta	1	20 Kgs	6 meses

CONTENIDO / CONTENT

Bolsa, 2 Triángulos reflectantes 17", Extintor 2Kgs, Gato de botella 12 t, Llave de arriería con manual de 30 x 30 mm / Bag, 17" Reflective triangles, 2 Kgs extinguisher, 12 t bottle jack, 30 X 30 mm lug wrench, tonny bar.

Kit reglamento de tránsito
Transit kit



KRT-R

EMPAQUE	PZAS.	PESO	GARANTÍA
Estuche de tela	1	2 Kgs	6 meses

CONTENIDO / CONTENT

Estuche, Triángulo reflectante de 10", Extintor 300 g, Guantes de Algodón con puntos de PVC, Lámpara 3 Focos LED, Destornillador plano, Destornillador de cruz, Píiza de mecánico / bag, 10" Reflective triangle, 300 g extinguisher, Cotton gloves with PVC dots, 3 Led flash light, flat blade screwdriver, Philips head screwdriver, pliers.

Kit para camiones con gato 8 t
8 t trucks kit



KS-532-1

EMPAQUE	PZAS.	PESO	GARANTÍA
Maleta	1	16 Kgs	1 año

CONTENIDO / CONTENT

Bolsa, Gato de botella 8 t, Extintor 2 Kgs, 2 Triángulos reflectantes 17" Llave de arriería con manual de 35 mm, Extensión de palanca / Bag, 2.5t telescopic bottle jack, 2 Kgs Extinguisher, 17" Reflective triangles, 19 mm lug wrench, tonny bar.

Kit para camiones con gato 20 t
20 t trucks kit



KIT-8007

EMPAQUE	PZAS.	PESO	GARANTÍA
Maleta	1	22.8 Kgs	6 meses

CONTENIDO / CONTENT

3 Triángulos reflectantes 17", Llave de arriería con manual 30 mm, Bolsa de vertical, Gato de botella 20 t / 3 Reflective triangles, 30 mm lug wrench tonny bar, Vertical bag, 20 t bottle jack

EXTINTORES DE EMERGENCIA / EMERGENCY FIRE EXTINGUISHERS

De aluminio no recargable Polvo químico seco tipo ABC
ABC type dry powder not refillable

300 grs

EMPAQUE	PZAS.	PESO	GARANTÍA
Caja Color	15	0.5 Kgs	1 año



De aluminio no recargable Polvo químico seco tipo ABC
ABC type dry powder not refillable

450 grs

EMPAQUE	PZAS.	PESO	GARANTÍA
Caja Color	25	0.7 Kgs	1 año



Recargable Polvo químico seco tipo ABC
Refillable ABC type dry powder

500 grs

IDEAL PARA AUTOS

- Incluye soporte
- Bracket included

EMPAQUE	PZAS.	PESO	GARANTÍA
Caja Color	10	1.2 Kgs	1 año



Recargable Polvo químico seco tipo ABC
Refillable ABC type dry powder

1 Kgs

IDEAL PARA AUTOS

- Incluye soporte
- Bracket included

EMPAQUE	PZAS.	PESO	GARANTÍA
Caja Color	10	2 Kgs	1 año



Recargable Polvo químico seco tipo ABC
Refillable ABC type dry powder

2 Kgs

IDEAL PARA AUTOS

- Incluye soporte
- Bracket included

EMPAQUE	PZAS.	PESO	GARANTÍA
Caja Color	4	3.5 Kgs	1 año



USO INDUSTRIAL

Extintor de emergencia recargable
Refillable ABC type dry powder

4.5 Kgs

USO INDUSTRIAL HEAVY DUTY

- Incluye soporte
- Bracket included

EMPAQUE	PZAS.	PESO	GARANTÍA
Caja	1	13.5 Kgs	1 año



Extintor de emergencia recargable
Refillable ABC type dry powder

6 Kgs

USO INDUSTRIAL HEAVY DUTY

- Incluye soporte
- Bracket included

EMPAQUE	PZAS.	PESO	GARANTÍA
Caja	1	9.5 Kgs	1 año



Extintor de emergencia recargable
Refillable ABC type dry powder

9 Kgs

USO INDUSTRIAL HEAVY DUTY

- Incluye soporte
- Bracket included

EMPAQUE	PZAS.	PESO	GARANTÍA
Caja	1	13 Kgs	1 año



CONOS DE SEGURIDAD / SAFETY CONES

Conos de seguridad
Safety Cone

45 cm

EMPAQUE	PZAS.	PESO	GARANTÍA
Granel	15	1.2 Kgs	3 meses



Conos de seguridad con reflejante
Safety Cone with reflective belt

45 cm

EMPAQUE	PZAS.	PESO	GARANTÍA
Granel	15	1.2 Kgs	3 meses



Conos de seguridad
Safety Cone

70 cm

EMPAQUE	PZAS.	PESO	GARANTÍA
Granel	15	2.4 Kgs	3 meses



Conos de seguridad con reflejante
Safety Cone with reflective belt

70 cm

EMPAQUE	PZAS.	PESO	GARANTÍA
Granel	15	2.4 Kgs	3 meses



TRIÁNGULOS REFLEJANTES / SAFETY TRIANGLES

Triángulo reflejante económico
Warning triangle

17"



VIDEO



EMPAQUE	PZAS.	PESO	GARANTÍA
Estuche	15	0.2 Kg	3 meses



Triángulo reflejante
Warning triangle

10"



VIDEO



EMPAQUE	PZAS.	PESO	GARANTÍA
Temposellado	1	0.4 Kg	3 meses

Triángulo reflejante
Warning triangle

17"



VIDEO



EMPAQUE	PZAS.	PESO	GARANTÍA
Temposellado	1	1.6 Kgs	3 meses

Triángulos reflejantes
Warning triangles

10"

1 PAR

Incluye: Funda

EMPAQUE	PZAS.	PESO	GARANTÍA
Bolsa	12	1 Kgs	3 meses

Triángulos reflejantes
Warning triangles vinyl bag included

17"

1 PAR

Incluye: Funda

EMPAQUE	PZAS.	PESO	GARANTÍA
Caja Color	1	3.5 Kgs	1 año

CINTURONES-MALACATES TENSORES / HOSE REELS FOR COMPRESSED AIR

Eslinga remolcadora
Tow rope

2"

1.5 ton

4 mts

EMPAQUE	PZAS.	PESO	GARANTÍA
Bolsa	16	0.6 Kg	6 meses



Cinturón para sujetar carga
Load Tie Down

2"

1.5 ton

4.5 mts

EMPAQUE	PZAS.	PESO	GARANTÍA
Colgador	6	2.1 Kg	6 meses



Cinturón para sujetar carga
Load Tie Down

2"

1.5 ton

9 mts

EMPAQUE	PZAS.	PESO	GARANTÍA
Colgador	6	2.4 Kg	6 meses



Banda para malacate tensor
Truck Winch Strap

4"

3 ton

9 mts

EMPAQUE	PZAS.	PESO	GARANTÍA
Bolsa	6	2 Kg	6 meses



Gancho reforzado

Malacate tensor soldable
Cargo Winch - Welded type

4"

EMPAQUE	PZAS.	PESO	GARANTÍA
Fujilla	6	4 Kg	6 meses



Palanca para Malacate Tensor
Winch bar

100 cm

EMPAQUE	PZAS.	PESO	GARANTÍA
Granel	6	2.4 Kg	6 meses



100 cm

Tina limpia partes de motor
Cleaning parts tub

20 Gal.
127 V
60 Hz
0.5 A
110 VCA



TLG-1

EMPAQUE	PZAS.	PESO	GARANTÍA
Caja	1	27 Kgs	1 año

Mesa de trabajo con ruedas
Work table with wheels

23 Kgs



• Altura ajustable
• Con tapete de hule antideslizante
• Extracción tubular de acero reforzado

MT-23

EMPAQUE	PZAS.	PESO	GARANTÍA
Caja	1	25 Kgs	1 año

Charola magnética rectangular
Rectangular magnetic tray

Acero inoxidable, magneto recubierta, ideal para usar boca abajo.



GMR-1

EMPAQUE	PZAS.	PESO	GARANTÍA
Blower	20	0.7 Kg	1 año

Dolly para auto
Car dollies

454 Kgs

1 par



Capacidad 454 Kgs en cada dolly
Medidas: 38.7 X 59 cm

D-1

EMPAQUE	PZAS.	PESO	GARANTÍA
Caja	1 par	20.5 Kgs	1 año

Tina de limpieza por ultrasonido
Ultrasonic cleaning tub

3 lts



TLU-3

EMPAQUE	PZAS.	PESO	GARANTÍA
Caja	6	3.6 Kgs	1 año

Tina de limpieza por ultrasonido
Ultrasonic cleaning tub

10 lts



TLU-10

EMPAQUE	PZAS.	PESO	GARANTÍA
Caja	1	7.7 Kgs	1 año

Body Recubrimiento Carrocerías
Body Mikel's

1.300 Kgs

Adhiere sobre:
- Metales desnudos
- Madera
- Fibra de vidrio
- Pintura

- 1 envase cubre 1.5 m²
- 100% pintable y libre de aceite

Anticorrosivo, antivibración, antigraffiti, antivibraciones térmica



BM-1.3

EMPAQUE	PZAS.	PESO	GARANTÍA
Bote de Plástico	12	1.3 Kgs	3 meses

Desengrasante Biodegradable
Biodegradable degreaser

1 lt

Elimina:
- Grasa
- Aceite
- Sales
- Manchas
- Óxido
- Corrosión

BASE AGUA



DM-1

EMPAQUE	PZAS.	PESO	GARANTÍA
Bote de Plástico	10	1 Kg	3 meses

Topes para estacionamiento
Wheel stopper

Incluye:
• 4 tornillos de 10mm X 100 mm
• 4 taquetes de 14mm X 175 mm

1 par



TE-55

EMPAQUE	PZAS.	PESO	GARANTÍA
Caja	1 par	8.4 Kgs	1 año

Estante modular para piso
Modular floor cabinet

• Espesor de la lámina: Calibre 18



EMP-28

EMPAQUE	PZAS.	PESO	GARANTÍA
Caja	1	28.5 Kgs	1 año

Gabinete modular para pared
Modular wall cabinet

• Espesor de la lámina: Calibre 18
• Incluye: Sistema de sujeción



GMP-28

EMPAQUE	PZAS.	PESO	GARANTÍA
Caja	1	32.8 Kgs	1 año

Estante para herramientas
7 Drawer tool cabinet

7 CAJONES
150 Kgs



EN-1

EMPAQUE	PZAS.	PESO	GARANTÍA
Caja	1	60 Kgs	1 año

Caja para herramientas
6 Drawer tool box

6 CAJONES



• Espesor de la lámina: Calibre 18
• Charola de: 49 x 7.7 x 20.4 cm
• Correderas con baleros

CH-1

EMPAQUE	PZAS.	PESO	GARANTÍA
Caja	1	20 Kgs	1 año

Carrito de servicio con triple charola
Triple tray tool car

100 Kgs



CS-3

EMPAQUE	PZAS.	PESO	GARANTÍA
Caja	1	15 Kgs	1 año

TIMER

Carrito de servicio con 3 charolas
3 Tray Service Car

100 Kgs

- Fabricado en lámina de acero
- Ruedas de 3"



CST-3

EMPAQUE	PZAS.	PESO	GARANTÍA
Caja	1	11.5 Kgs	6 meses

Carrito de servicio con 2 charolas
2 Tray Service Car

100 Kgs

- Fabricado en lámina de acero
- Ruedas de 3"



CST-2

EMPAQUE	PZAS.	PESO	GARANTÍA
Caja	1	15 Kgs	6 meses

Estante para herramientas
5 cajones
Tool Cabinet 5 Drawers

120 Kgs

- Fabricado en lámina de acero
- Ruedas de Hule 4"



ENT-1

EMPAQUE	PZAS.	PESO	GARANTÍA
Caja	1	26.5 Kgs	6 meses

Estante y Caja para Herramientas COMBO
Tool cabinet & tool box combo



CEC-02

EMPAQUE	PZAS.	PESO	GARANTÍA
Caja	1	30 Kgs	6 meses

Banco con pistón y depósito
Adjustable stool with piston and tool tray

130 Kgs



DMA-2	EMPAQUE	PZAS.	PESO	GARANTÍA
	Caja	1	6 Kgs	6 meses

Banco de trabajo acolchonado
Cushioned work stool

130 Kgs



BT-4	EMPAQUE	PZAS.	PESO	GARANTÍA
	Caja	1	4.9 Kgs	6 meses

Banco de trabajo con respaldo
Work stool with back rest

150 Kgs



BTR-4	EMPAQUE	PZAS.	PESO	GARANTÍA
	Caja	1	9 Kgs	1 año

Cama acolchonada
6 Caster creeper

130 Kgs / 36" Largo



CM-2	EMPAQUE	PZAS.	PESO	GARANTÍA
	Caja	1	7.2 Kgs	6 meses

Banco con depósito
Work stool with tool tray

130 Kgs



BM-2	EMPAQUE	PZAS.	PESO	GARANTÍA
	Caja	1	4 Kgs	6 meses

Cama acolchonada con respaldo
3 Position headrest creeper with 6 casters wheels

130 Kgs / 40" Largo



CM-3	EMPAQUE	PZAS.	PESO	GARANTÍA
	Caja	1	7.6 Kgs	6 meses

Cama acolchonada
Foldable creeper 6 casters

130 Kgs / 36" Largo



CM-4	EMPAQUE	PZAS.	PESO	GARANTÍA
	Caja	1	6.8 Kgs	6 meses

Cama termoformada con 6 ruedas giratorias
Thermoformed creeper with 6 casters

120 Kgs / 36" Largo



CPM-36	EMPAQUE	PZAS.	PESO	GARANTÍA
	Caja	1	4.5 Kgs	6 meses

Cama termoformada con 6 ruedas giratorias
Thermoformed creeper with 6 casters

140 Kgs / 40" Largo



CPM-40	EMPAQUE	PZAS.	PESO	GARANTÍA
	Caja	1	6.7 Kgs	6 meses

Rampas para servicio
16000 lb Service ramp

1,600 Lbs
7.2 ton



RT-16000	EMPAQUE	PZAS.	PESO	GARANTÍA
	Atado	28 par	9 Kgs	1 año

1 par

Rampas Troqueladas
Car ramps

3 ton
Acero calibre 14



RT-3	EMPAQUE	PZAS.	PESO	GARANTÍA
	Caja	1 par	6 Kgs	1 año

1 par

ELEVADORES ELECTRO-HIDRÁULICOS / ELECTRO HYDRAULIC CAR LIFT

Rampa elevadora portátil
2,500 Kgs portable lift

2500 Kgs



Opera con Bomba Electrohidráulica

REP-2500	EMPAQUE	PZAS.	PESO	GARANTÍA
	Caja Moderna	1 par (2 cajas)	120 Kgs	1 año



Velocidad de elevación
35 seg

Velocidad de descenso
25 seg

Altura máxima
45 cm

Altura mínima
8 cm



Rampa frenera portátil
3,000 kgs Portable low rised lift

Seguros de alta resistencia
Librería eléctrica

ESPECIFICACIONES TÉCNICAS	
Tensión:	110 V
Frecuencia:	60 Hz
Operación:	ELECTROHIDRÁULICA
Capacidad:	3000 kg
Altura Máxima:	105 mm
Altura Mínima:	300 mm
Amplio De Rampa:	1420 - 2024 mm
Ancho De Rampa:	450 mm
Distancia Entre Rampas:	80 mm
Motor:	2 HP
Potencia:	1.5 KW
Acción Hidráulica:	150 cc
Temperatura De Trabajo:	5 - 40 °C
Humedad De Trabajo:	30-85 %
Nivel De Ruido:	<76 db

NEW

RF-3000	EMPAQUE	PZAS.	PESO	GARANTÍA
	Atado	1 par	500 Kgs	1 año



ALTURA MÁXIMA
1 m

ALTURA MÍNIMA
10,5 cm

Incluye accesorios para movimiento:
Rampas con aumentos

Para un mayor parque vehicular

AUTOMOTRIZ / AUTOMOTIVE

Rampa elevadora para estacionamiento 4 postes
4 Post Parking lift

3,000 Kgs



SISTEMA DE LIBERACIÓN NEUMÁTICA

VOLTAJE 110V



MODELO / MODEL	REE 300
Elevación Máxima sobre la plataforma / Max Height over the rail	mm 1870
Altura Libre bajo la plataforma / Free Clearance under the rail	mm 1670
Largo Total / Total length	mm 5204
Ancho externo sobre carriles / Over the rails width	mm 192
Ancho entre carriles / Width between the rails	mm 962
Ancho total interior de los postes / Total width inside the post	mm 2337
Ancho total exterior de los postes / Total width outside the post	mm 2722
Altura total del poste / Post total height	mm 2230
Tiempo de levante / Lifting time	seg 60
Tiempo de descenso / Lowering time	seg 45
Capacidad Máxima / Max. Capacity	Kgs 3000
Motor / Motor Power	hp 3
Especificación eléctrica / Electric Spec	VHz: 110/60

Altura mínima requerida para instalación

AUTO/AUTO: 3.40 m CAMIONETA/AUTO: 3.50 m CAMIONETA/CAMIONETA: 3.90 m



EMPAQUE	PZAS.	PESO	GARANTÍA
Granel	1	773 Kgs	1 año

Tiempo de LEVANTE **60 Seg** • Tiempo de DESCENSO **45 Seg**
MOTOR **3 HP** • FRECUENCIA **60 HZ**



VIDEO

PARA ESTACIONAMIENTO EN LA PARTE BAJA LA ALTURA DISPONIBLE ES PARA VEHÍCULOS DE HASTA 1.67 metros

MEDIDAS

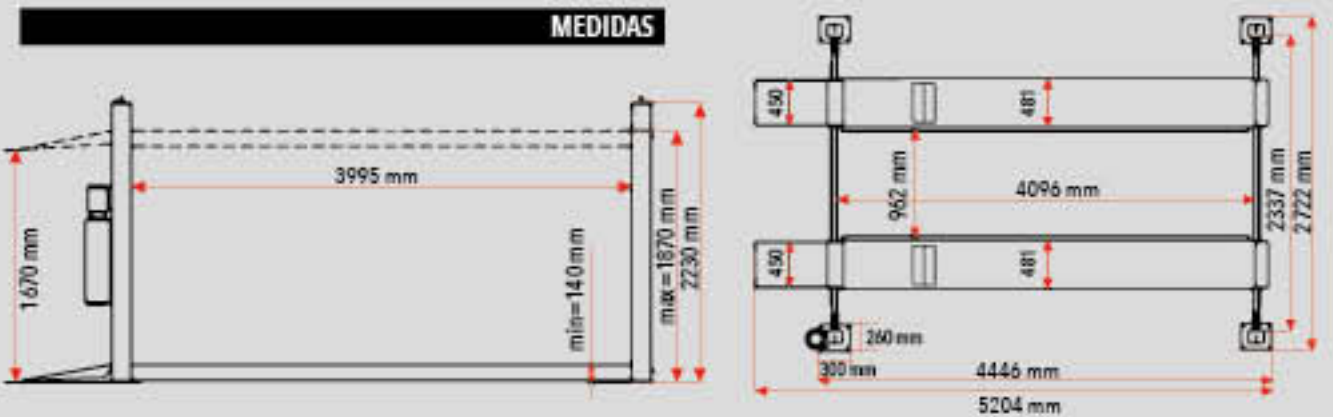

El sistema de liberación de los seguros requiere un compresor de aire de 2HP mínimo (no incluido). Te recomendamos nuestro compresor de aire MIKEL'S Mod. CA-2HP (pag.106)

ESPECIFICACIONES DE INSTALACIÓN



AUTOMOTRIZ / AUTOMOTIVE

Rampa elevadora para estacionamiento 4 postes
4 Post Parking lift

2,700 Kgs



SISTEMA DE LIBERACIÓN ELECTRICO

VOLTAJE 110V



MODELO / MODEL	REE 2700
Elevación Máxima sobre la plataforma / Max Height over the rail	mm 2090
Altura Libre bajo la plataforma / Free Clearance under the rail	mm 1990
Largo Total / Total length	mm 5390
Ancho externo sobre carriles / Over the rails width	mm 192
Ancho total interior de los postes / Total width inside the post	mm 1900
Ancho total exterior de los postes / Total width outside the post	mm 2660
Altura total del poste / Post total height	mm 2320
Tiempo de levante / Lifting time	seg 57
Tiempo de descenso / Lowering time	seg 42
Capacidad Máxima / Max. Capacity	Kgs 2700
Motor / Motor Power	hp 3
Especificación eléctrica / Electric Spec	VHz: 110/60

Altura mínima requerida para instalación

AUTO/AUTO: 3.40 m CAMIONETA/AUTO: 3.50 m CAMIONETA/CAMIONETA: 3.90 m



EMPAQUE	PZAS.	PESO	GARANTÍA
Granel	1	750 Kgs	1 año

Tiempo de LEVANTE **57 Seg** • Tiempo de DESCENSO **42 Seg**
MOTOR **3 HP** • FRECUENCIA **60 HZ**



VIDEO

PARA ESTACIONAMIENTO EN LA PARTE BAJA LA ALTURA DISPONIBLE ES PARA VEHÍCULOS DE HASTA 1.99 metros

MEDIDAS

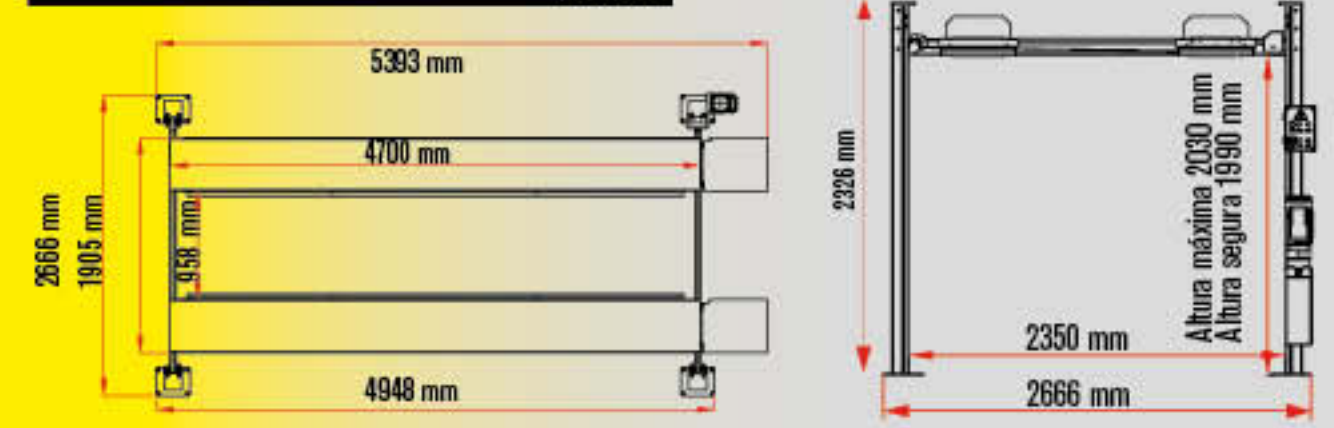

ESPECIFICACIONES DE INSTALACIÓN



AUTOMOTRIZ / AUTOMOTIVE

Rampa elevadora para estacionamiento 2 postes UNIDAD A Twin post parking lift

2,300 Kgs

SISTEMA DE LIBERACIÓN ELÉCTRICO



MODELO / MODEL	REE 2300
Altura Máxima / Max Height	mts 3.2
Levante de la plataforma / Platform Elevation	mts 2.1
Ancho plataforma / Distance Between Post	mts 2.1
Tiempo de Levante / Lifting time	seg 50
Tiempo de Descenso / Lowering Time	seg 35
Máxima Capacidad por Plataforma / Max	Kgs 2300
Motor / Motor Power	HP 3
Voltaje / Volt	V 110 / Hz Bifásico



VIDEO



VOLTAJE 110V



Altura mínima requerida para instalación

AUTO/AUTO: 3.70 m CAMIONETA/AUTO: 3.80 m CAMIONETA/CAMIONETA: 4.20 m



ELEVACIÓN INMEJORABLE:
En la parte inferior de la plataforma se pueden colocar las camionetas más altas del mercado.



REE-2300

EMPAQUE	PZAS.	PESO	GARANTÍA
Granel	1	1000 Kgs	1 año

Tiempo de LEVANTE 50 Seg • **Tiempo de DESCENSO 35 Seg**

MOTOR 3 HP • **FRECUENCIA 60 HZ**

PARA ESTACIONAMIENTO EN LA PARTE BAJA LA ALTURA DISPONIBLE ES PARA VEHÍCULOS DE HASTA 2.10metros

MEDIDAS

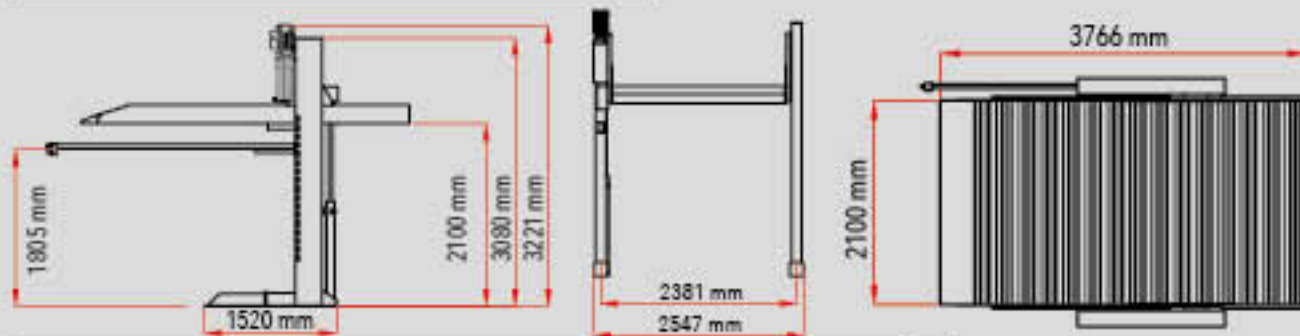

ESPECIFICACIONES DE INSTALACIÓN



Para instalaciones en serie, las rampas comparten un poste para economizar espacio al unirse entre sí.

AUTOMOTRIZ / AUTOMOTIVE

Rampa elevadora para estacionamiento 2 postes UNIDAD B Twin post parking lift

2,300 Kgs

SISTEMA DE LIBERACIÓN ELÉCTRICO

VOLTAJE 110V



Para instalaciones en serie se requiere instalar la unidad A y consecutivamente sólo ir acoplando unidades B



SOLO UN POSTE CENTRAL PARA 2 RAMPAS DE ESTACIONAMIENTO

Altura mínima requerida para instalación

AUTO/AUTO: 3.70 m CAMIONETA/AUTO: 3.80 m CAMIONETA/CAMIONETA: 4.20 m



NEW

REE-2300B

EMPAQUE	PZAS.	PESO	GARANTÍA
Granel	1	855 Kgs	1 año

Tiempo de LEVANTE 50 Seg • **Tiempo de DESCENSO 35 Seg**

MOTOR 3 HP • **FRECUENCIA 60 HZ**

PARA ESTACIONAMIENTO EN LA PARTE BAJA LA ALTURA DISPONIBLE ES PARA VEHÍCULOS DE HASTA 2.10metros

MEDIDAS

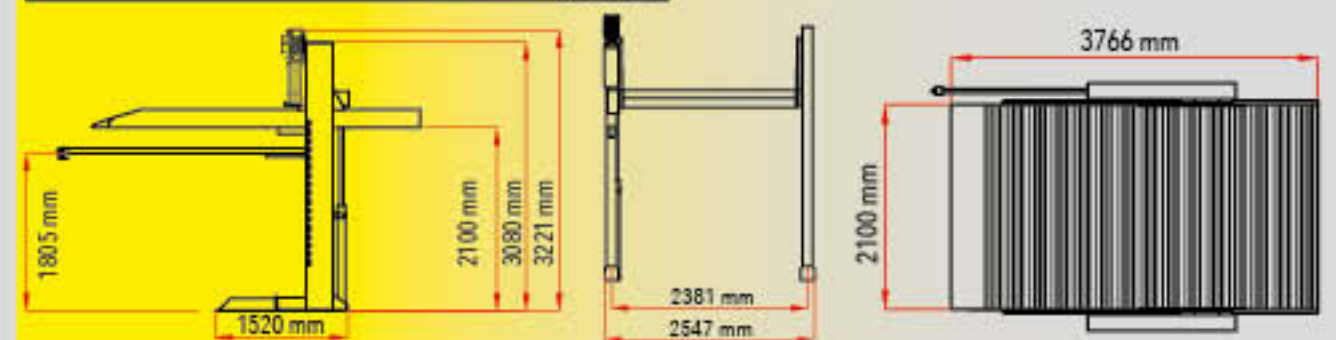

ESPECIFICACIONES DE INSTALACIÓN



ELEVADORES ELECTRO-HIDRÁULICOS / ELECTRO HYDRAULIC CAR LIFT

Elevador 2 postes sin travesaño
Twin post lift without gantry

8,800 lb
4,000 Kgs

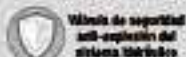

SIN TRAVESAÑO
PERMITE ELEVAR AUTOMÓVILES Y CAMIONETAS DE GRAN TAMAÑO A MAYOR ALTURA

Ascenso: 50 seg
Descenso: 20 seg



Almohadilla protectora para las puertas

MODELO / MODEL	EA-6600
Levante Máximo / Max Elevation	mts 1.93
Altura Total / Total Height	mts 2.82
Distancia Externa Entre Postes / Outside Distance Between Post	mts 3.36
Distancia Interna Entre Postes / Inside Distance Between Post	mts 2.50
Tiempo de Levante / Lifting time	seg 50
Tiempo de Descenso / Lowering Time	seg 20
Motor / Motor Power	HP 3
Voltaje / Volts	V / Hz 220 / 60

Brazos de **DOS** etapas más largos

BIFÁSICO 220 V



VIDEO

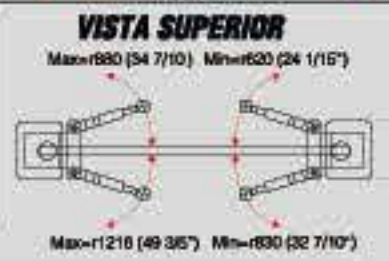

EMPAQUE	PZAS.	PESO	GARANTÍA
Gravel	1	579 Kgs	1 año

Elevador 2 postes asimétrico con travesaño
Twin post asymmetric lift car lift with gantry

10,000 lb
4,500 Kgs



Modelo Asimétrico

Ascenso: 60 seg
Descenso: 20 seg

Almohadilla protectora para las puertas

PISO LIBRE
PERMITE MOVER HERRAMIENTAS LIBREMENTE DEBAJO DEL VEHÍCULO ELEVADO

MODELO / MODEL	EA-10000
Levante Máximo / Max Elevation	mts 1.90
Altura Total / Total Height	mts 3.60
Distancia Externa Entre Postes / Outside Distance Between Post	mts 3.71
Distancia Interna Entre Postes / Inside Distance Between Post	mts 2.89
Tiempo de Levante / Lifting time	seg 60
Tiempo de Descenso / Lowering Time	seg 20
Motor / Motor Power	HP 3
Voltaje / Volts	V / Hz 220 / 60

Brazos delanteros articulados **180°**

BIFÁSICO 220 V



EMPAQUE	PZAS.	PESO	GARANTÍA
Gravel	1	764 Kgs	1 año

RAMPA ELEVADORA DE ALINEACIÓN / WHEEL ALIGNMENT LIFT

4,000 Kgs

PARA VEHÍCULOS CON DISTANCIA ENTRE EJES DESDE: **2,800 mm hasta 3,000 mm**



Incluye **ROLLING JACK 2.5 ton**

Diagrama de medidas

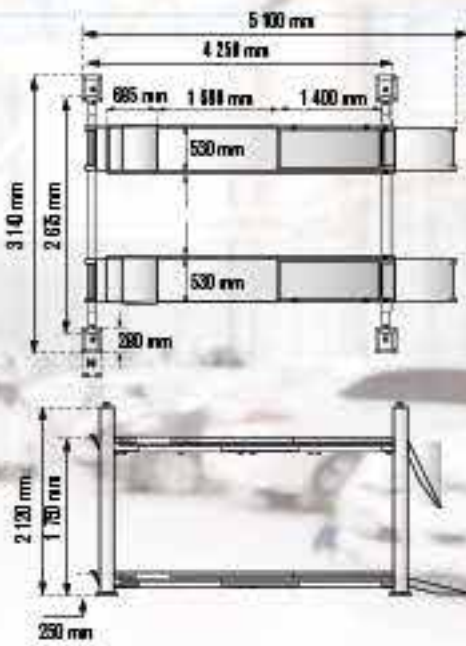

EMPAQUE	PZAS.	PESO	GARANTÍA
Atado	1	2900 Kgs	1 año

ALINEADORA 3D / 3D WHEEL ALIGNMENT MACHINE

Rin de 12" a 24"



VIDEO



PARAMETRO DE MEDICIÓN	EXACTITUD	RANGO
Exactitud desplegada	2,5 cm (1") / 1 mm	
Camber	± 5 cm (2")	± 10°
Caster	± 15,2 cm (6")	± 20°
Inclinación del perno guía	± 15,2 cm (6")	± 20°
Toe	± 5 cm (2")	± 20°
Retroceso	± 5 cm (2")	± 5°
Ángulo de empuje	± 5 cm (2")	± 5°
Arco de plataforma	± 0,2 cm	1,800 mm
Base para la llanta	± 2 cm	3,300 mm

- INCLUYE:
- CPU
 - Impresora
 - Monitor
 - Platos de soporte
 - Sujetador de volante
 - Bloqueador de pedal del freno
 - Teclado
 - Mouse
 - Targets reflectantes de aluminio

Diseño compacto
AHORRA ESPACIO



EMPAQUE	PZAS.	PESO	GARANTÍA	CONEXIÓN
Caja Madera	1/2	180 Kgs	1 año	Contacto

Balancadora de llantas para auto
Wheel balancer

Rin de 10" a 24"

5 MODOS DE BALANEO:
-NORMAL
-ESTÁTICO
-AU-1
-AU-2
-AU-3

Sistema de Autocalibración

PARA LLANTAS DE PESO MÁXIMO:
65 Kgs



VIDEO



Balancadora de llantas para auto alto volumen
Wheel balancer

Rin de 10" a 24"

6 MODOS DE BALANEO:
-NORMAL
-ESTÁTICO
-AU-1
-AU-2
-AU-3

Sistema de Autocalibración

HEAVY DUTY

PARALLANTAS DE PESO MÁXIMO:
65 Kgs

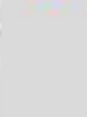

VIDEO



EMPAQUE	PZAS.	PESO	GARANTÍA	CONEXIÓN
Caja	1	115 Kgs	1 año	Contacto

EMPAQUE	PZAS.	PESO	GARANTÍA	CONEXIÓN
Caja	1	123 Kgs	1 año	Contacto

Conoce nuestro adaptador para balancear llantas de motocicleta (ABM-1) en la PAG.91

Balancadora de llantas para camión
Truck wheel balancer

Rin 10" a 24"

6 MODOS DE BALANEO:
-NORMAL
-ESTÁTICO
-AU-1
-AU-2
-AU-3

Sistema de Autocalibración

PARA LLANTAS DE PESO MÁXIMO:
150 Kgs



Sin clavija



VIDEO

EMPAQUE	PZAS.	PESO	GARANTÍA	CONEXIÓN
Caja	1	273 Kgs	1 año	Contacto

MODELO / MODEL	UNIDAD	BALMK-1020	BMK-1324	BCA-1324
Peso Máximo de la rueda / Max Wheel weight	Kgs	65	65	150
Velocidad de Balanceo / Balancing speed	RPM	200	200	200
Diámetro de Rin / Rim Diameter	Pulg	10 a 24	10 a 24	10 a 24
Ancho del Rin / Rim width	PulgWT	1.5 a 20	1.5 a 20	1.5 a 20
Tiempo de Balanceo / Balancing time	Seg	8	8	8
Potencia Motor / Motor Power	HP	1	1	1

Pinza Quita Plomos
Wheel balancing plier

9 1/4"

Acabado Cromado

Cabeza de martillo de acero

Mangos aislados con plastisol

USO:

Idéal para: Instalar, cortar, ajustar y remover los plomos de los neumáticos.

EMPAQUE	PZAS.	PESO	GARANTÍA
Bider	10/50	0.42 Kgs	6 meses



ATENCIÓN: NUEVA IMAGEN SUJETA A DISPONIBILIDAD, CONSULTE CON SU DISTRIBUIDOR MIKEL'S

Desmontadora de llantas para rines
Tire changer

Rin de: 10" a 24"

PARÁMETROS DE SUJECCIÓN



EMPAQUE	PZAS.	PESO	GARANTÍA	CONEXIÓN
Caja	1	190 Kgs	1 año	Contacto

Desmontadora de llantas para rines
Tire changer

Rin de: 12" a 26"

PARÁMETROS DE SUJECCIÓN



EMPAQUE	PZAS.	PESO	GARANTÍA	CONEXIÓN
Caja	1	240 Kgs	1 año	Contacto

Desmontadora de llantas para rines con brazo de apoyo
Tire changer

Rin de: 12" a 26"

PARÁMETROS DE SUJECCIÓN



EMPAQUE	PZAS.	PESO	GARANTÍA	CONEXIÓN
Caja	1	258 Kgs	1 año	Contacto

NUEVO Juego de adaptadores para desmontar llantas de motocicleta (ARMD-624) en la PAG.91

Desmontadora de llantas para rines con 2 brazos de apoyo
Tire changer

Rin de: 12" a 28"

PARÁMETROS DE SUJECCIÓN



EMPAQUE	PZAS.	PESO	GARANTÍA	CONEXIÓN
Caja	1	310 Kgs	1 año	Contacto

Desmontadora de llantas para camión
Truck Tire changer

Rin de: 14" a 42"



EMPAQUE	PZAS.	PESO	GARANTÍA	CONEXIÓN
Caja	1	850 Kgs	1 año	Contacto

MODELO / MODEL	DM-824	D-1020	DESMK-1020	DMK-1024	DOBK-1226	DCA-1442
Diámetro Máx. de la llanta / Max Rim Diameter Pulg	8-24	10 a 24	12 a 26	12 a 26	12 a 28	14 a 42
Ancho Max. del Rin / Max Rim width Pulg	N.A.	14	16	16	16	14
Presión de trabajo / Working pressure PSI	N.A.	116-145	116-145	116-145	116-145	N.A.
Potencia Motor / Motor Power HP	N.A.	1	1	1	1	3
Especificación eléctrica / Electric Specification Volt	N.A.	127 / 60	127 / 60	127 / 60	127 / 60	220 / 60
Fases / Phase	N.A.	1	1	1	1	3
Jet de inflado en la mesa / Table Inflation Jet	N.A.	NO	SI	SI	SI	NO
Brazos de apoyo / Helping arms	N.A.	N.A.	N.A.	1	2	N.A.

Juego de barras desmontadoras
Tire demounting tool
Rin de 17 1/2" a 24 1/2"



JB0-100
EMPAQUE PZAS. PESO GARANTÍA
Caja 1 13.3 Kgs 6 meses



Inflador automático de llantas
Automatic Tire Inflator
90 PSI

- Pantalla LED
- Hecta 100PSI
- Voltaje 120Vca
- Flujo de aire 400 ltr/min



IFL-90
EMPAQUE PZAS. PESO GARANTÍA
Caja Color 1 3.5 Kgs 1 año

Desmontadora manual para rines
Manual Tire changer
Rin de 8" a 24"



DM-824
EMPAQUE PZAS. PESO GARANTÍA
Caja 1 17.7 Kgs 1 año

Gato Sacarruedas "YO-YO"
Hydraulic wheel dolly
500 Kgs

Elevación Máxima: 28 cm
Maximum Height
Alura Mínima: 6 cm
Minimum Height

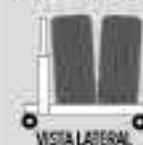

T-500
EMPAQUE PZAS. PESO GARANTÍA
Caja 1 68.3 Kgs 1 año

Generador de nitrógeno
Nitrogen Generator
90 lts

3 NIVELES DE GENERACIÓN DE NITRÓGENO:

- 1) 55-77 ltr x min (pureza al 98%)
- 2) 110-120 ltr x min (pureza al 95%)
- 3) 130-145 ltr x min (pureza al 92%)

- Números de gran tamaño para ver con facilidad a distancia
- Pantalla LED de alta visibilidad
- Cuenta con 4 carretes para carga simultánea en las 4 llantas

Requiere un compresor de 500 lts y presión de 140 PSI (No incluido)



GN-90-4
EMPAQUE PZAS. PESO GARANTÍA CONEXIÓN
Caja Madera 1 137 Kgs 1 año Contacto



Generador de nitrógeno
Nitrogen Generator
70 lts

- Pureza del nitrógeno generado del 95% al 99%
- Tanques internos con capacidad de 70 ltr (2 x 35 ltr)
- Capacidad de sujeción para automóviles y camionetas ligeras
- Presión de salida del nitrógeno 85 PSI a 115 PSI (6 a 8 Bar)
- Capacidad de generación de 50 a 70 ltr de nitrógeno por min (13.2 a 18.5 Galones x minuto)

Requiere un compresor de 500 lts y presión de 140 PSI (No incluido)



GN-70-1
EMPAQUE PZAS. PESO GARANTÍA CONEXIÓN
Caja Madera 1 70 Kgs 1 año Contacto



Torno para frenos
Brake Lathe
26 pzas

Construido para durar muchos años de servicio. Cuenta con diferentes velocidades, ya sea acelerando a través de un corte inicial áspero o de una sola pasada de acabado fino. Controles ergonómicos, ofrecen comodidad de trabajo a los operarios.



TF-9500
EMPAQUE PZAS. PESO GARANTÍA CONEXIÓN
Caja 1 325 Kgs 1 año Contacto



- Características:
- Diámetro máximo del disco 457 mm (18")
 - Diseñado para rectificados rápidos y finos
 - Diámetro máximo del tambor 710 mm (28")
 - Capacidad para alto volumen de trabajo
 - Profundidad máxima del tambor 250 mm (9.875")
 - Proceso de corte de una sola pasada
 - Rectifica la mayoría de los tambores y todo tipo de discos.
 - Accesorios fácilmente intercambiables, lo cual permite que el torno sea flexible para las diferentes aplicaciones.
 - Velocidad de rectificado ajustable puede ir desde 4 min a más, de acuerdo al acabado deseado.

Accesorios incluidos:



Tanque para aire comprimido
Air Tank
19 lts
Presión de salida de aire 115 PSI
Pressure gauge 115 PSI



TAC-19
EMPAQUE PZAS. PESO GARANTÍA
Caja 1 7 Kgs 1 año

Tanque para aire comprimido
Air Tank
37 lts
Presión de salida de aire 115 PSI
Pressure gauge 115 PSI



TAC-34
EMPAQUE PZAS. PESO GARANTÍA
Caja 1 8 Kgs 1 año

Tanque asentador de ceja Cheeta®
Bead seating tank
22 lts



TAC-22
EMPAQUE PZAS. PESO GARANTÍA
Caja 1 10.6 Kgs 1 año

DADOS DE IMPACTO CALIDAD INDUSTRIAL (PAVONADOS) / INDUSTRIAL QUALITY IMPACT SOCKETS

Dados de Impacto
3 pz. impact sockets set
17, 19 y 21 mm

Pared delgada con protección plástica
INCLUYE: 3 PZAS

¡Ideal para Rines de Aleación!
Ideal for alloy rims

JDI-3
EMPAQUE PZAS. PESO GARANTÍA
Cajetete 6/24 0.5 Kgs 1 año



Pared Delgada

Pared Delgada

Pared Delgada



DI-S17
EMPAQUE PZAS. PESO GARANTÍA
Cajetete 10 0.2 Kgs 1 año

DI-S19
EMPAQUE PZAS. PESO GARANTÍA
Cajetete 10 0.2 Kgs 1 año

DI-S22
EMPAQUE PZAS. PESO GARANTÍA
Cajetete 10 0.3 Kgs 1 año

1 3/16" x 1"



DI-S30
EMPAQUE PZAS. PESO GARANTÍA
Cajetete 4 0.8 Kgs 1 año

1" x 33mm



DI-S33
EMPAQUE PZAS. PESO GARANTÍA
Cajetete 1/4 0.9 Kgs 1 año

13/16" x 1"



DI-S2
EMPAQUE PZAS. PESO GARANTÍA
Cajetete 4 0.8 Kgs 1 año

1 1/2" x 1"



DI-S1
EMPAQUE PZAS. PESO GARANTÍA
Cajetete 4 1.1 Kgs 1 año

Cuadro interior 13/16" x 1 1/2" x 1"



DI-S1C
EMPAQUE PZAS. PESO GARANTÍA
Cajetete 4 1.5 Kgs 1 año

EQUIPO LLANERO / TIRE CHANGING EQUIPMENT

LLAVES DE CRUZ / CROSS WRENCHES

Cromada
Chromed
14"



13/16" - 3/4" - 17mm - 7/8"

EMPAQUE	PZAS.	PESO	GARANTÍA
Caja/Kit	12	1.2 Kgs	1 año

Cromada
Chromed
18"



13/16" - 3/4" - 17mm - 7/8"

EMPAQUE	PZAS.	PESO	GARANTÍA
Caja/Kit	12	1.5 Kgs	1 año

Cromada
Chromed
20"



13/16" - 3/4" - 17mm - 7/8"

EMPAQUE	PZAS.	PESO	GARANTÍA
Caja/Kit	12	1.6 Kgs	1 año

Cromada plegable
Foldable Chrome Finish
14"



13/16" - 3/4" - 17mm - 7/8"

EMPAQUE	PZAS.	PESO	GARANTÍA
Funda	12	1.3 Kgs	1 año



VIDEO

Reforzada
Reinforced
26"



7/8", 1", 1 1/16", 1 1/8"

EMPAQUE	PZAS.	PESO	GARANTÍA
Caja/Kit	1	3.5 Kgs	2 años

Llave Telescópica
Telescopic wrench

17mm~19mm / 21mm~23mm

EMPAQUE	PZAS.	PESO	GARANTÍA
Bolsa	6	1 Kg	1 año

Incluye: Maneral Telescópico (35 cm - 52.5 cm) - Bolsa de almacenamiento - 2 Dados: 17 mm - 19 mm y 21 mm - 23 mm
Includes: Telescopic Handle (35 cm - 52.5 cm - Storage Bag - 2 Sockets: 17 mm - 19 mm y 21 mm - 23 mm



LLAVES DE ARTILLERÍA / LUG WRENCHES



Llave 7/8", 13/16"
Wrench

22-20.6 mm

EMPAQUE	PZAS.	PESO	GARANTÍA
Caja/Color	1/12	2.1 Kgs	1 año



Llave 1 1/16", 11/4"
Wrench

27-32 mm

EMPAQUE	PZAS.	PESO	GARANTÍA
Caja/Color	6	2.7 Kgs	1 año



BOCA HEXAGONAL
Hex socket

Llave 1, 1 1/4"
Wrench

33 mm

EMPAQUE	PZAS.	PESO	GARANTÍA
Caja/Color	6	2.9 Kgs	1 año



Llave 1 1/2", 13/16" Maneral 7/8" x 20"
Wrench

38-208 mm

EMPAQUE	PZAS.	PESO	GARANTÍA
Caja/Color	4	2.1 Kgs	1 año



BOCA HEXAGONAL
Hexagonal Socket

BOCA CUADRADA
Square Socket

EQUIPO LLANERO / TIRE CHANGING EQUIPMENT

ESPÁTULAS / TIRE SPOON

Espátula puntas planas
Tire spoon



EMPAQUE	PZAS.	PESO	GARANTÍA
Atado	1	1.4 Kgs	1 año

28.5" 3/4" x 724 mm

Espátula de uña puntas planas
Tire spoon

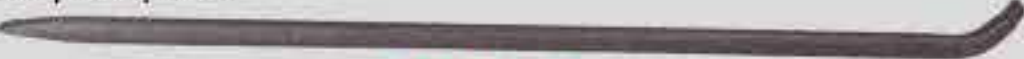

EMPAQUE	PZAS.	PESO	GARANTÍA
Atado	1/15	1.2 Kgs	1 año

11/16" x 660 mm

LLAVES DE ARTILLERÍA PAVONADA / TIRE SPOON

Industrial pavonada
Industrial lug wrench

38.1mm x 20.6 mm



15/16" x 7/8"

EMPAQUE	PZAS.	PESO	GARANTÍA
Granel	12	1.7 Kgs	2 años

1-1/16" x 1"

EMPAQUE	PZAS.	PESO	GARANTÍA
Granel	12	2.2 Kgs	2 años

1-1/18" x 1"

EMPAQUE	PZAS.	PESO	GARANTÍA
Granel	12	2.3 Kgs	2 años

33 mm

EMPAQUE	PZAS.	PESO	GARANTÍA
Granel	12	2.8 Kgs	2 años

MANERAL PARA LLAVE DE ARTILLERÍA PAVONADA



ø11/16" x 50cm

EMPAQUE	PZAS.	PESO	GARANTÍA
Granel	30	0.9 Kgs	2 años

ø0.911" x 40cm

EMPAQUE	PZAS.	PESO	GARANTÍA
Granel	30	1.3 Kgs	2 años

MULTIPLICADORES DE TORQUE / FORCE MULTIPLYING

Multiplicador de torque
Torque multiplier wrench
Torque 1,200 N.m. (850 Pie/Lb)
Rango de Esfuerzo 1:50



Incluye:
• 3 dados de: 17 mm, 19 mm y 21 mm

EMPAQUE	PZAS.	PESO	GARANTÍA
Portafolio	1/4	2.5 Kgs	1 año

Multiplicador de torque
Torque multiplier wrench
Torque 3,200 N.m. (2,360 Pie/Lb)
Rango de Esfuerzo 1:58



Incluye:
• 2 dados de: 32 mm y 33 mm
• Cuadro de mando del dado: 1" (2.54 cm)

EMPAQUE	PZAS.	PESO	GARANTÍA
Portafolio	1/4	7.9 Kgs	1 año

Multiplicador de torque
Torque multiplier wrench
Torque 6,000 N.m. (4,425 Pie/Lb)
Rango de Esfuerzo 1:78



Incluye:
• 2 dados de: 32 mm y 33 mm
• Cuadro de mando del dado: 1" (2.54 cm)
• Dado de extensión

EMPAQUE	PZAS.	PESO	GARANTÍA
Portafolio	1/3	9.8 Kgs	1 año

OPRESORES DE RESORTES / SPRING COMPRESSORS

Manual vertical
Manual
1 ton



ORM-1

EMPAQUE	PZAS.	PESO	GARANTÍA
Caja	1	33 Kgs	1 año

Hidráulico vertical fijo
Hidráulico
1 ton



CRV-1

EMPAQUE	PZAS.	PESO	GARANTÍA
Caja	1	35 Kgs	1 año

Neumático vertical
Pneumatic
1 ton



ORN-1

EMPAQUE	PZAS.	PESO	GARANTÍA
Caja	1	37.5 Kgs	1 año

MIKEL'S BODY EXTREME

USO RUDO

RECUBRIMIENTO DE CARROCERÍAS 1.3 Kg

Adhiere sobre:

- Metal
- Madera
- Fibra de vidrio
- Pintura

PISTOLA PARA RECUBRIMIENTO 7 mm

VIDEO

• APLICACIÓN EN BAJO PISO DEL CHASIS

• BATEAS DE PICK UPS

• PISOS DE VEHÍCULOS UTILITARIOS, ETC.

Revestimiento plástico polimérico, de gran flexibilidad y elasticidad para la protección anticorrosiva, antigrañeta, para impermeabilizar y la reducción de ruido.

EQUIPOS DE ENDEREZADO / CAR BODY REPAIR SYSTEM

Enderezador de Chasis
Frame Straightener
10 ton

- Empuje de 150 mm. ruedas de nylon
- Cuerpo de acero de 2.94 m. de largo, peso 205 Kgs.
- 2 cadenas de 2.8 m. de largo.
- Stroke: 150 mm.
- Nylon wheels for easy transportation.
- 2.94 m. • steel structure. 1.60 m height post.
- Weight 205 Kgs. • Includes 2 chains of 2.8 meters. long each.

El brazo puede jalar a un ángulo de 45° lateralmente
The arm pulls 45° sideways

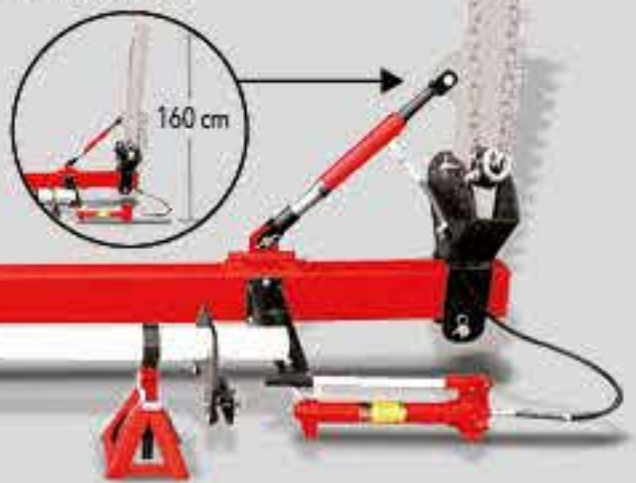

294 cm

IC-10

EMPAQUE	PZAS.	PESO	GARANTÍA
Caja	1	205 Kgs	1 año

EQUIPOS DE ENDEREZADO / CAR BODY REPAIR SYSTEM

Porto power
4 ton



R-434

EMPAQUE	PZAS.	PESO	GARANTÍA
Portafolio	1	19.5 Kgs	6 meses

- Cuenta con 4 extensiones y 9 accesorios
- Incluye: Estuche

Porto power
10 ton



R-435

EMPAQUE	PZAS.	PESO	GARANTÍA
Portafolio	1	34.7 Kgs	6 meses

- Cuenta con 5 extensiones, 3 bases y 8 accesorios
- Incluye: Estuche con ruedas

Tamer
Porto Power
10 ton



PPT-10 8A01016

EMPAQUE	PZAS.	PESO	GARANTÍA
Portafolio	1	32 Kgs	6 meses

- Incluye: Estuche con ruedas.

Porto power
20 ton



R-436

EMPAQUE	PZAS.	PESO	GARANTÍA
Portafolio	1 (tipo 2 cajas)	33 Kgs	6 meses

- Cuenta con 4 extensiones y 13 accesorios
- Sistema roscable

MORDAZAS PARA ALINEACIÓN DE CHASIS / CHASSIS ALIGNMENT CLAMP

Chasis Estrecha
Chassis Alignment Clamp
3 ton



MAC-3E

EMPAQUE	PZAS.	PESO	GARANTÍA
Caja	10	1.8 Kgs	1 año

Chasis 90°
Chassis Alignment Clamp
3 ton 90°



MAC-90

EMPAQUE	PZAS.	PESO	GARANTÍA
Caja	20	1.1 Kgs	1 año

Chasis
Chassis Alignment Clamp
5 ton 120 mm



MAC-120

EMPAQUE	PZAS.	PESO	GARANTÍA
Caja	8	2.9 Kgs	1 año

Chasis
Chassis Alignment Clamp
5 ton 45 mm



MAC-45

EMPAQUE	PZAS.	PESO	GARANTÍA
Caja	10	2.1 Kgs	1 año

Chasis
Chassis Alignment Clamp
5 ton 1 via



MAC-455

EMPAQUE	PZAS.	PESO	GARANTÍA
Caja	10	2.3 Kgs	1 año

Cople para porto power
Coupler
10 ton



CP-10

EMPAQUE	PZAS.	PESO	GARANTÍA
Bidón	200	0.1 Kgs	1 año

Con tornillo extensión
With extension screw

1.5 ton



GH-1.5
EMPAQUE Caja Color PZAS. 6 PESO 3.1 Kgs GARANTÍA 2 años

Con tornillo extensión
With extension screw

3 ton



GH-3
EMPAQUE Caja Color PZAS. 6 PESO 3.9 Kgs GARANTÍA 2 años

Con tornillo extensión
With extension screw

5 ton



GH-5
EMPAQUE Caja Color PZAS. 3 PESO 5.4 Kgs GARANTÍA 2 años

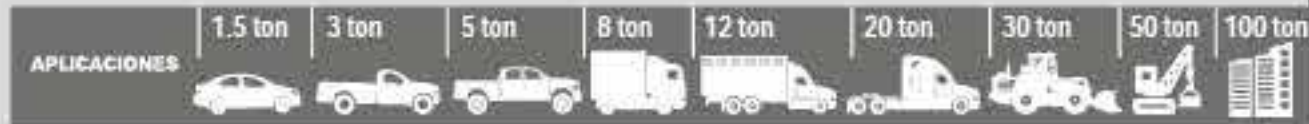

Con tornillo extensión
With extension screw

8 ton



GH-8
EMPAQUE Caja Color PZAS. 3 PESO 6.1 Kgs GARANTÍA 2 años

Con tornillo extensión
With extension screw

12 ton



GH-12
EMPAQUE Caja Color PZAS. 3 PESO 8.4 Kgs GARANTÍA 2 años

Sin tornillo de extensión
Without extension screw

20 ton



GH-20
EMPAQUE Caja Color PZAS. 1 PESO 13.7 Kgs GARANTÍA 2 años



Los Gatos MIKEL'S pueden ser utilizados en trabajos horizontales, colocando el sistema de bombeo hacia abajo MIKEL'S Jacks can be used for horizontal applications by placing the pump system downward

Los modelos GH-1.5, GH-3, GH-5, GH-8 y GH-12 incluyen tornillo extensión para una altura extra.

The models GH-1.5, GH-3, GH-5, GH-8 and GH-12 include extension screw for an extra height.

Sin tornillo de extensión
Without extension screw

32 ton



GH-30
EMPAQUE Caja Color PZAS. 1 PESO 18 Kgs GARANTÍA 2 años

Sin tornillo de extensión
Without extension screw

50 ton



GH-50
EMPAQUE Caja Color PZAS. 1 PESO 25.7 Kgs GARANTÍA 2 años

Bomba de 2 velocidades
Double pump system

50 ton



GH-50
EMPAQUE Caja Color PZAS. 1 PESO 29 Kgs GARANTÍA 2 años

Bomba de 2 velocidades
Double pump system

100 ton



GH-100
EMPAQUE Caja Madera PZAS. 1 PESO 90 Kgs GARANTÍA 2 años

Aceite para gato hidráulico
Hydraulic oil for Jacks

1 lt



GH-2000
EMPAQUE Caja / Granel PZAS. 6 PESO 0.91 Kgs GARANTÍA N/A

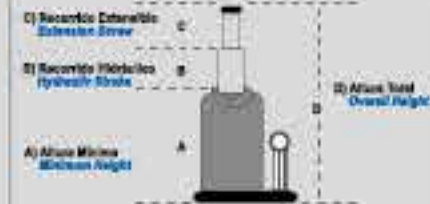

100% Reparable
Diseño totalmente desmontable que permite la sustitución de piezas gastadas o dañadas. Absolute disponibilidad de repuestos, le aseguran que el gato le servirá por muchos años.

100% Reparable
Each jack can be completely disassembled, allowing for easy replacement of worn or damaged parts. The continuous availability of spare parts ensures reliable performance of your jack for many years to come.

MODELO / MODEL		GH-1.5	GH-3	GH-5	GH-8	GH-12	GH-20	GH-30	GH-50	GH-100
Altura Mínima / Minimum Height	mm	A	180	210	217	220	280	260	279	335
Recorrido Hidráulico / Hydraulic Stroke	mm	B	115	147	153	149	190	160	170	180
Recorrido Extensible / Extension Screw	mm	C	60	68	70	96	90	---	---	---
Altura Máxima / Maximum height	mm	D	355	425	440	465	470	420	450	515

GATOS HIDRÁULICOS TELESCÓPICOS DE BOTELLA / TELESCOPIC HYDRAULIC BOTTLE JACKS

Con pistón de extensión
With extension screw
1.5 ton



GHT-1.5
EMPAQUE PZAS. PESO GARANTÍA
Caja Color 6 3.6 Kgs 2 años

Con pistón de extensión
With extension screw
2.5 ton



GHT-2.5
EMPAQUE PZAS. PESO GARANTÍA
Caja Color 3 5.2 Kgs 2 años

Con pistón de extensión
Telescopic
2.5 ton



GET-2.5
EMPAQUE PZAS. PESO GARANTÍA
Caja Color 1 5.8 Kgs 1 año

Altura Especial

Con pistón de extensión
With extension screw
5 ton



GE-5
EMPAQUE PZAS. PESO GARANTÍA
Caja Color 1 5.3 Kgs 1 año

Con tornillo extensión
With extension screw
5.5 ton



GE-5.5
EMPAQUE PZAS. PESO GARANTÍA
Caja Color 1 5.3 Kgs 1 año

Con tornillo de extensión
With extension screw
8 ton



GE-8
EMPAQUE PZAS. PESO GARANTÍA
Caja Color 1 5.5 Kgs 1 año

Altura Especial

GATOS HIDRÁULICOS ESPECIALES / SPECIAL HYDRAULIC BOTTLE JACKS

Todos estos Gatos cuentan con la certificación



Cumplen con los requerimientos de NOM-114-sct-2016

Todos estos Gatos se desarrollan bajo especificaciones y requerimientos del cliente.

MODELO / MODEL		GET-2.5	GE-5	GE-5.5	GE-8	GH-12CH	GH-20CH
Altura Mínima / Minimum Height	mm A	236.5	228	239	255	160	167
Recorrido Hidráulico / Hydraulic Stroke	mm B	349.5	140	176	183	75.5	89
Recorrido Extensible / Extension Screw	mm C	158	71	72	65	59	N/A
Altura Total / Total height	mm D	586	439	487	503	295.5	256

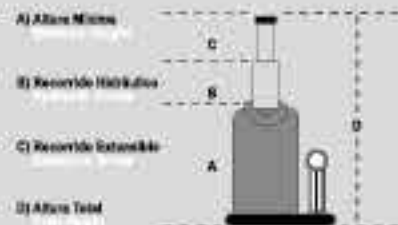

GATOS HIDRÁULICOS ESPECIALES / SPECIAL HYDRAULIC BOTTLE JACKS

Chaparro
Low Height
12 ton



GH-12CH
EMPAQUE PZAS. PESO GARANTÍA
Caja Color 1 7.1 Kgs 1 año

Chaparro
Low Height
20 ton



GH-20CH
EMPAQUE PZAS. PESO GARANTÍA
Caja Color 1 9.5 Kgs 1 año

Bombeo lateral
Side pumping system
12 ton



GHT-12
EMPAQUE PZAS. PESO GARANTÍA
Caja Color 1 9.3 Kgs 2 años

MODELO / MODEL	UNIDAD	GH-1.5	GH-2.5	GH-12
Altura Mínima / Minimum Height	mm	179.7	201.5	154
Recorrido Hidráulico / Hydraulic Stroke	mm	223	114	89
Recorrido Extensible / Extension Screw	mm	113	129	87
Altura Máxima / Maximum height	mm	403	445	330



EQUIPO PARA OFF ROAD

OFF ROAD READY



Winch Eléctrico

Electric Winch

**10000 lbs
4536 Kgs
12 Vcd**

26 m
Longitud del cable

Cable de acero REFORZADO
For higher resistance



WE-10
EMPAQUE PZAS. PESO GARANTÍA
Caja Color 1 44 Kgs 2 años

Eslingas Planas Ojo a Ojo
/ EYE TO EYE FLAT SLINGS

Ver pag. 126



Gato de Cremallera

Farm Jack
3 ton



GC-7000
EMPAQUE PZAS. PESO GARANTÍA
Caja Color 1 13.2 Kgs 2 años



Con tornillo extensión
With extension screw

2 ton



GTE-2
EMPAQUE PZAS. PESO GARANTÍA
Caja Color 1/6 2.8 Kgs 1 año

Con tornillo extensión
With extension screw

4 ton



GTE-4
EMPAQUE PZAS. PESO GARANTÍA
Caja Color 1/6 3.5 Kgs 1 año

Con tornillo extensión
With extension screw

6 ton



GTE-6 BAO1010
EMPAQUE PZAS. PESO GARANTÍA
Caja Color 1/6 4.5 Kgs 1 año

Video (Purga de Gato)

Con tornillo extensión
With extension screw

8 ton



GTE-8
EMPAQUE PZAS. PESO GARANTÍA
Caja Color 1/4 5.8 Kgs 1 año

Con tornillo extensión
With extension screw

12 ton



GTE-12
EMPAQUE PZAS. PESO GARANTÍA
Caja Color 1/3 7.6 Kgs 1 año

Con tornillo extensión
With extension screw

16 ton



GTE-16
EMPAQUE PZAS. PESO GARANTÍA
Caja Color 1/2 8.7 Kgs 1 año

Con tornillo extensión
With extension screw

20 ton



GTE-20
EMPAQUE PZAS. PESO GARANTÍA
Caja Color 1/2 11 Kgs 1 año

32 ton



GT-32
EMPAQUE PZAS. PESO GARANTÍA
Caja Color 1/2 14 Kgs 1 año

50 ton



GT-50
EMPAQUE PZAS. PESO GARANTÍA
Caja Color 1 30 Kgs 1 año

MODELO / MODEL	GTE-2	GTE-4	GTE-6	GTE-8	GTE-12	GTE-16	GTE-20	GT-32	GT-50
Altura Mínima / Minimum Height	181	194	216	230	230	230	242	239	300
Recorrido Hidráulico / Hydraulic Stroke	116	118	127	147	155	150	150	152	180
Recorrido Extensible / Extension Screw	48	60	70	80	80	80	60	-	-
Altura Total / Total height	345	372	413	457	465	460	452	391	480

Tipo botella c/ tornillo extensión
Bottle with extension screw

12 ton

Con tornillo extensión, reduce el tiempo de levante, cuenta con resortes de retorno



GN-12
EMPAQUE PZAS. PESO GARANTÍA
Caja Color 1 12.2 Kgs 1 año

Tipo botella c/ tornillo extensión
Bottle with extension screw

20 ton

Con tornillo extensión, reduce el tiempo de levante, cuenta con resortes de retorno



GN-20
EMPAQUE PZAS. PESO GARANTÍA
Caja Color 1 16.5 Kgs 1 año

Tipo botella
Bottle

35 ton

Bomba neumática de gran eficiencia, resortes de retorno para mejor desapeño.



GN-35
EMPAQUE PZAS. PESO GARANTÍA
Caja Color 1 21.4 Kgs 1 año

Tipo botella de baja altura
Low profile bottle type

20 ton

Sistema de operación DUAL manual y neumático de rápido accionamiento



GN-20CH
EMPAQUE PZAS. PESO GARANTÍA
Caja 1 15.4 Kgs 1 año

Tipo botella con carrito
Bottle with cart

20 ton

Manguera flexible reforzada, resiste hasta 15,000 psi. Empaques de nitrilo buna N, resiste temperaturas de -20 °F a +225 °F. Reinforced 15,000 psi. hose. Nitrile buna N seals resist from -20 °F to +225 °F.



GHC-20T
EMPAQUE PZAS. PESO GARANTÍA
Caja 1 21.7 Kgs 1 año

Patin Trolley
5 ton



Banillo travesa giratoria de fundición, extractores de aceite de uso rido / Heavy duty cast iron castles, oil extractors

GA-206
EMPAQUE PZAS. PESO GARANTÍA
Caja 1 116 Kgs 1 año

Patin Garage
10 ton



Carro pesado, base y cilindros soldados para evitar la base y eliminar fugas / Heavy duty welded base to prevent leaks

GA-210
EMPAQUE PZAS. PESO GARANTÍA
Caja 1 171 Kgs 1 año

Uso profesional equipo pesado
Professional, heavy duty use

22 ton

NOTA: La operación es neumática / The operation is only pneumatic



GA-322
EMPAQUE PZAS. PESO GARANTÍA
Caja 1 38.5 Kgs 1 año

35 ton

NOTA: La operación es neumática / The operation is only pneumatic



GA-335
EMPAQUE PZAS. PESO GARANTÍA
Caja 1 49 Kgs 1 año

MODELO / MODEL	UNID.	GN-12	GN-20	GN-20CH	GN-35	GHC-20T	GA-206	GA-210	GA-322	GA-335	
Altura Mínima / Minimum Height	mm	265	265	210	265	253	150	160	220	260	
Recorrido Hidráulico / Hydraulic Stroke	mm	165	165	102	150	160	410	400	110	115	
Recorrido Extensible / Extension Screw	mm	80	80	80	---	70	---	---	95	135	
Altura Total / Total height	mm	510	510	393	415	483	560	560	425	510	
Presión de Aire / Air Pressure		90-120 Psi									

GATOS DE TIJERA / SCISSORS JACKS

Gatos de Tijera
Scissor Jacks

800 Kgs

Altura mínima: 8 cm
Altura máxima: 31 cm
Recorrido extensible:
23 cm Stroke



GMT-800			
EMPAQUE	PZAS.	PESO	GARANTÍA
Caja Color	4	1.7 Kgs	1 año

1 ton

Altura mínima: 9,5 cm
Altura máxima: 40 cm
Recorrido extensible:
30 cm Stroke



GMT-1			
EMPAQUE	PZAS.	PESO	GARANTÍA
Caja Color	4	2.6 Kgs	1 año

Compacto para SUV, Pick Ups
Compact for SUV'S & Pick Up Trucks

2 ton

ALTIMA MÁXIMA
45 cm
ALTIMA MÍNIMA
20.5 cm

Recorrido Hidráulico 24.5 cm
Ideal para levantar autos con perfil convencional

GPC-T2

EMPAQUE	PZAS.	PESO	GARANTÍA
Caja Color	1	11.4 Kgs	6 meses



ESTRUCTURA REFORZADA
USO PESADO

Compacto
Compact

2 ton

ALTIMA MÁXIMA
39.5 cm
ALTIMA MÍNIMA
15 cm

Recorrido Hidráulico 24.5 cm
Ideal para levantar autos con perfil convencional

GP2C

EMPAQUE	PZAS.	PESO	GARANTÍA
Portafolio	1	10.9 Kgs	6 meses



ESTRUCTURA REFORZADA
USO PESADO

Premier

2 ton

ALTIMA MÁXIMA
33 cm
ALTIMA MÍNIMA
13 cm

Recorrido Hidráulico 20 cm
Ideal para levantar autos con perfil convencional

GP21

EMPAQUE	PZAS.	PESO	GARANTÍA
Portafolio	1	10.4 Kgs	6 meses



ESTRUCTURA REFORZADA
USO PESADO

Racing

2 ton

ALTIMA MÁXIMA
35 cm
ALTIMA MÍNIMA
13.5 cm

Diseño de manija exclusivo en el mercado,
para transportarlo en forma vertical
Recorrido Hidráulico 21.5 cm

GP2M

EMPAQUE	PZAS.	PESO	GARANTÍA
Caja Color	1	9.2 Kgs	6 meses



ESTRUCTURA REFORZADA
USO PESADO

Racing con portafolio

2 ton

ALTIMA MÁXIMA
35 cm
ALTIMA MÍNIMA
13.5 cm

Diseño de manija exclusivo en el mercado,
para transportarlo en forma vertical
Recorrido Hidráulico 21.5 cm

GP2M

EMPAQUE	PZAS.	PESO	GARANTÍA
Portafolio	1	9.9 Kgs	6 meses



ESTRUCTURA REFORZADA
USO PESADO

Tamer

2 ton

ALTIMA MÁXIMA
35 cm
ALTIMA MÍNIMA
13.5 cm

Recorrido Hidráulico 21.5 cm

GP2

EMPAQUE	PZAS.	PESO	GARANTÍA
Caja Color	1	9 Kgs	6 meses



CUERPO DE ACERO REFORZADO

Tamer

2 ton

ALTIMA MÁXIMA
35 cm
ALTIMA MÍNIMA
13.5 cm

Recorrido Hidráulico 21.5 cm

GP2

EMPAQUE	PZAS.	PESO	GARANTÍA
Portafolio	1	9.85 Kgs	6 meses



CUERPO DE ACERO REFORZADO

Ultra bajo
Ultra low profile

2 ton

ALTIMA MÁXIMA
61 cm
ALTIMA MÍNIMA
7 cm

Recorrido Hidráulico 38 cm
Ideal para levantar autos con perfil Ultra Bajo

GPUB-2

EMPAQUE	PZAS.	PESO	GARANTÍA
Caja Color	1	45 Kgs	1 año



ESTRUCTURA REFORZADA
USO PESADO

Premier Extrabajo
Extra-low profile

2.5 ton

ALTIMA MÁXIMA
38.5 cm
ALTIMA MÍNIMA
8.5 cm

Recorrido Hidráulico 25.4 cm
Ideal para levantar autos con perfil convencional

GP2B-25

EMPAQUE	PZAS.	PESO	GARANTÍA
Caja Color	1	14.2 Kgs	6 meses



ESTRUCTURA REFORZADA
USO PESADO

Premier

2.5 ton

ALTIMA MÁXIMA
38.7 cm
ALTIMA MÍNIMA
13.3 cm

Recorrido Hidráulico 25.4 cm
Ideal para levantar autos con perfil convencional

GP25T

EMPAQUE	PZAS.	PESO	GARANTÍA
Portafolio	1	12 Kgs	6 meses



ESTRUCTURA REFORZADA
USO PESADO

Para SUV's, Pick Ups
For SUV'S & Pick Up Trucks

2.5 ton

ALTIMA MÁXIMA
53 cm
ALTIMA MÍNIMA
15 cm

Recorrido Hidráulico 38 cm
Ideal para levantar SUV's y Camionetas

GPSUV-25

EMPAQUE	PZAS.	PESO	GARANTÍA
Caja Color	1	23.2 Kgs	6 meses



ESTRUCTURA REFORZADA
USO PESADO

Premier para SUV's, Pick Ups con tornillo de extensión
For SUV'S & Pick Up Trucks with extension screw

3 ton

ALTIMA MÁXIMA
48 cm
ALTIMA MÍNIMA
19 cm

Recorrido Hidráulico 29 cm
Ideal para SUV'S y PICKUPS

GP3-03

EMPAQUE	PZAS.	PESO	GARANTÍA
Caja Color	1	16.7 Kgs	6 meses



ESTRUCTURA REFORZADA
USO PESADO

Duty para taller
Workshop duty

3 ton

ALTIMA MÁXIMA
48 cm
ALTIMA MÍNIMA
19 cm

Recorrido Hidráulico 29 cm
Ideal para SUV'S y PICKUPS

GP-3M

EMPAQUE	PZAS.	PESO	GARANTÍA
Caja Color	1	33.7 Kgs	1 año



ESTRUCTURA REFORZADA
USO PESADO

Trabajo Pesado
Heavy Duty

3 ton

ALTIMA MÁXIMA
46 cm
ALTIMA MÍNIMA
13 cm

Recorrido Hidráulico 33 cm
Ideal para levantar autos con perfil convencional

G-489

EMPAQUE	PZAS.	PESO	GARANTÍA
Caja Color	1	33.6 Kgs	1 año



ESTRUCTURA REFORZADA
USO PESADO

Reforzado
Reinforced

3 ton

ALTIMA MÁXIMA
50 cm
ALTIMA MÍNIMA
13.5 cm

Recorrido Hidráulico 36.5 cm

GMP-3T

EMPAQUE	PZAS.	PESO	GARANTÍA
Caja Color	1	34 Kgs	6 meses



ESTRUCTURA REFORZADA
USO PESADO



VIDEO (PURGA
GATO DE PATÍN)

Extrabajo servicio pesado
Low Profile

3 ton

ALTIMA MÁXIMA
50.5 cm
ALTIMA MÍNIMA
7.5 cm

Recorrido Hidráulico 43 cm
Ideal para levantar autos con perfil extra bajo

GPXL-3
EMPAQUE PZAS. PESO GARANTÍA
Caja Color 1 34 Kgs 1 año

ESTRUCTURA REFORZADA **USO PESADO**

Extra bajo levante rápido
Low profile, quick lifting

3.5 ton

ALTIMA MÁXIMA
55.2 cm
ALTIMA MÍNIMA
9.5 cm

Recorrido Hidráulico 45.7 cm
Ideal para levantar autos con perfil extra bajo

GXL-3
EMPAQUE PZAS. PESO GARANTÍA
Caja Color 1 47 Kgs 1 año

ESTRUCTURA REFORZADA **USO PESADO**

Levante rápido
Quick lifting

3.5 ton

ALTIMA MÁXIMA
51 cm
ALTIMA MÍNIMA
7.5 cm

Recorrido Hidráulico 43.5 cm
Ideal para levantar autos con perfil extra bajo

GPLR-3.5
EMPAQUE PZAS. PESO GARANTÍA
Caja Color 1 33 Kgs 1 año

ESTRUCTURA REFORZADA **USO PESADO**

Extra bajo
Quick lifting low profile

4 ton

ALTIMA MÁXIMA
54.5 cm
ALTIMA MÍNIMA
9.5 cm

Recorrido Hidráulico 45 cm

GHPL-4T
EMPAQUE PZAS. PESO GARANTÍA
Caja Color 1 46 Kgs 1 año

ESTRUCTURA REFORZADA **USO PESADO**

MODELO / MODEL	GP-2C	GPC-2T	GP-2T	GP-2M	GPP-2M	GP-2
Capacidad máxima (ton) / Capacity	2	2	2	2	2	2
Altura máxima (mm) / Maximum height	387	500	330	350	350	350
Recorrido hidráulico (mm) / Hydraulic Stroke	247	310	203	215	215	215
Altura mínima (mm) / Minimum Height	140	190	127	135	135	135

Levante rápido
Quick lifting

5 ton

ALTIMA MÁXIMA
55.5 cm
ALTIMA MÍNIMA
9.5 cm

Recorrido Hidráulico 46 cm
Ideal para levantar autos con perfil extra bajo

GPLR-5T
EMPAQUE PZAS. PESO GARANTÍA
Caja Color 1 48 Kgs 1 año

ESTRUCTURA REFORZADA **USO PESADO**

MODELO / MODEL	GPP-2	GPP-2	GP-2ST	GPEB-25	GP-SLV-2.5	GPP-03	GP-3M	G-489	GHP-3T	GPXL-3	GXL-3	GPLR-3.5	GHPL-4T	GPLR-5T
Capacidad máxima (ton) / Capacity	2	2	2.5	2.5	2.5	3	3	3	3	3	3.5	3.5	4	5
Altura máxima (mm) / Maximum height	350	610	387	385	530	532	465	460	500	505	552	510	545	550
Recorrido hidráulico (mm) / Hydraulic Stroke	215	540	254	300	380	342	335	330	365	430	457	435	450	460
Altura mínima (mm) / Minimum Height	135	70	133	85	150	190	130	130	135	75	95	75	95	90

Brazo extra largo
Extra Long arm

2 ton

Levanta hasta 80 cm. de altura.
Lift up to 80 cm. High

G-402
EMPAQUE PZAS. PESO GARANTÍA
Caja Madera 1 65 Kgs 1 año

Trabajo Extra Pesado
Extra Heavy Duty

3 ton

Estructura de acero reforzada,
ideal para vehículos pesados.
Reinforced structure for Heavy cars

G-403
EMPAQUE PZAS. PESO GARANTÍA
Caja Madera 1 90 Kgs 1 año

Trabajo Extra Pesado
Extra Heavy Duty

5 ton

G-405
EMPAQUE PZAS. PESO GARANTÍA
Caja Madera 1 115 Kgs 1 año

Trabajo Extra Pesado
Extra Heavy Duty

10 ton

G-410
EMPAQUE PZAS. PESO GARANTÍA
Caja Madera 1 165 Kgs 1 año

Trabajo Extra Pesado
Extra Heavy Duty

20 ton

G-420
EMPAQUE PZAS. PESO GARANTÍA
Caja Madera 1 230 Kgs 1 año

Los modelos G-402, G-403, G-405, G-410 y G-420 cuentan con pedal de aproximación y palanca de carga.

Los platos giratorios están hechos de placa de acero o de fundición según su capacidad.

Steel or cast-iron rotary plates, depending on the capacity.

Sólida palanca de acero con perla de liberación

MODELO / MODEL		G-402	G-403	G-405	G-410	G-420
Altura Mínima / Minimum Height	mm	A	140	130	150	160
Recorrido de Elevación / Hydraulic Stroke	mm	B	670	490	420	370
Altura Máxima / Maximum Height	mm	C	800	600	560	685
Dimensiones del gato / Jack Dimensions	cm	D	119 x 45 x 19	130 x 32 x 20	142 x 37 x 20	156 x 49 x 25

- A) Altura Mínima / Minimum Height
- B) Recorrido de Elevación / Hydraulic Stroke
- C) Altura Máxima / Maximum Height
- D) Dimensiones del Gato / Jack Dimensions



Adaptador para transmisiones para gatos de patin
Transmission adaptor
500 Kgs



AT-500
EMPAQUE PZAS. PESO GARANTÍA
Caja 1 10,6 Kgs 1 año
•Inclinación de sileta: Frente 60° - Atrás 10°
•Rango de longitud de trabajo: 10 cm - 39,3 cm
•Rango de ancho de trabajo: 22,2 cm - 33 cm

Telescópico para fosas
Telescopic for workshop pits
500 Kgs

•Altura Mínima: 83 cm
•Altura Máxima: 180 cm
•Charola: 42 X 37 cm
•Minimum Height: 83 cm
•Maximum Height: 180 cm
•Tray: 42 X 37 cm



GT-500
EMPAQUE PZAS. PESO GARANTÍA
Caja 1 57 Kgs 1 año

Para fosas
For workshop pits
500 Kgs

•Altura Mínima: 113,5 cm
•Altura Máxima: 194 cm
•Charola: 42 X 37 cm
•Minimum Height: 113,5 cm
•Maximum Height: 194 cm
•Tray: 42 X 37 cm



GT-500
EMPAQUE PZAS. PESO GARANTÍA
Caja 1 34 Kgs 1 año

Telescópico para fosas
Telescopic for workshop pits
1 ton

•Altura Mínima: 83 cm
•Altura Máxima: 180 cm
•Charola: 35 X 25 cm
•Minimum Height: 83 cm
•Maximum Height: 180 cm
•Tray: 35 X 25 cm



GT-1000
EMPAQUE PZAS. PESO GARANTÍA
Caja 1 86 Kgs 1 año

Gato para transmisión
Transmission Jacks
500 Kgs

•Altura Mínima: 170 mm
•Altura Máxima: 680 mm
•Charola: 32 X 20 mm
•Minimum Height: 170 mm
•Maximum Height: 680 mm
•Tray: 32 X 20 mm



T-1450
EMPAQUE PZAS. PESO GARANTÍA
Caja 1 67 Kgs 1 año
Estructura reforzada para uso rudo

Gato para transmisión
Transmission Jacks
1 ton

•Altura Mínima: 230 mm
•Altura Máxima: 760 mm
•Charola: 42 X 37 mm
•Minimum Height: 230 mm
•Maximum Height: 760 mm
•Tray: 42 X 37 mm



T-4200
EMPAQUE PZAS. PESO GARANTÍA
Caja 1 78 Kgs 1 año
Ruedas giratorias de fundición

Gato para transmisión
Transmission Jacks
1.5 ton

•Altura Mínima: 165 mm
•Altura Máxima: 890 mm
•Charola: 46 X 37 mm
•Minimum Height: 165 mm
•Maximum Height: 890 mm
•Tray: 46 X 37 mm



T-4215
EMPAQUE PZAS. PESO GARANTÍA
Caja 1 140 Kgs 1 año

Gato para transmisión
Transmission Jacks
2 ton

•Altura Mínima: 165 mm
•Altura Máxima: 890 mm
•Charola: 46 X 37 mm
•Minimum Height: 165 mm
•Maximum Height: 890 mm
•Tray: 46 X 37 mm



T-4220
EMPAQUE PZAS. PESO GARANTÍA
Caja 1 153 Kgs 1 año



VIDEO



2 ton
Altura Mínima: 275 mm
Minimum Height
Altura Máxima: 420 mm
Maximum Height

T-9350
EMPAQUE PZAS. PESO GARANTÍA
Caja Color 1 par 5,2 Kgs 2 años

3 ton
Altura Mínima: 285 mm
Minimum Height
Altura Máxima: 425 mm
Maximum Height

T-9360
EMPAQUE PZAS. PESO GARANTÍA
Caja Color 1 par 7 Kgs 2 años

6 ton
Altura Mínima: 390 mm
Minimum Height
Altura Máxima: 605 mm
Maximum Height

T-9366
EMPAQUE PZAS. PESO GARANTÍA
Caja Color 1 par 10,8 Kgs 2 años

Para camión
For truck
12 ton

Altura Mínima: 465 mm
Minimum Height
Altura Máxima: 750 mm
Maximum Height

T-9392
EMPAQUE PZAS. PESO GARANTÍA
Caja Color 1 par 26,4 Kgs 2 años



Para Trailer
For Trailer and Truck
22 ton

Altura Mínima: 330 mm
Minimum Height
Altura Máxima: 500 mm
Maximum Height

T-9322
EMPAQUE PZAS. PESO GARANTÍA
Caja 1 par 29 Kgs 1 año

Mangueras para aire PVC
High-pressure hoses

1/4" X 15 mts
1/4" NPT
300 PSI



Conexiones hembra y macho de latón 6.35 mm

MAP-1415
EMPAQUE PZAS. PESO GARANTÍA
Funda 6 1,8 Kgs 1 año

Mangueras para aire PVC
High-pressure hoses

3/8" X 10 mts
1/4" NPT
300 PSI



Conexiones hembra y macho de latón 6.35 mm

MAP-3810
EMPAQUE PZAS. PESO GARANTÍA
Funda 6 1,7 Kgs 1 año

Mangueras para aire PVC
High-pressure hoses

3/8" X 15 mts
1/4" NPT
300 PSI



Conexiones hembra y macho de latón 6.35 mm

MAP-3015
EMPAQUE PZAS. PESO GARANTÍA
Funda 6 2,4 Kgs 1 año

Mangueras para aire PVC
High-pressure hoses

1/2" X 10 mts
1/2" NPT
300 PSI



Conexiones hembra y macho de latón 6.35 mm

MAP-1210
EMPAQUE PZAS. PESO GARANTÍA
Funda 6 2,4 Kgs 1 año

Mangueras para aire PVC
High-pressure hoses

1/2" X 15 mts
1/2" NPT
300 PSI



Conexiones hembra y macho de latón 6.35 mm

MAP-1215
EMPAQUE PZAS. PESO GARANTÍA
Funda 6 3,5 Kgs 1 año

Mangueras para aire PVC
High-pressure hoses

1/2" X 20 mts
1/2" NPT
300 PSI



Conexiones hembra y macho de latón 6.35 mm

MAP-1220
EMPAQUE PZAS. PESO GARANTÍA
Funda 4 4,6 Kgs 1 año

CARRETES Y MANGUERAS PARA AIRE A PRESIÓN / HOSE REELS FOR COMPRESSED AIR

Carretes de acero con sistema retráctil
Steel hose reel with retractable system

1/2" 15 mts



Uso para agua y aire, presión máxima de trabajo 350 PSI

EMPAQUE	PZAS.	PESO	GARANTÍA
Caja/Color	1	22.8 Kgs	3 meses

Carretes de acero con sistema retráctil
Steel hose reel with retractable system

3/8" 15 mts



Uso para agua y aire, presión máxima de trabajo 350 PSI

EMPAQUE	PZAS.	PESO	GARANTÍA
Caja/Color	1	19.8 Kgs	3 meses

Carretes de acero con sistema retráctil
Steel hose reel with retractable system

1/4" 15 mts



Uso para agua y aire, presión máxima de trabajo 350 PSI

EMPAQUE	PZAS.	PESO	GARANTÍA
Caja/Color	1	17 Kgs	3 meses

ACCESORIOS NEUMÁTICOS / PNEUMATIC ACCESSORIES

Juego de Accesorios Neumáticos
Pneumatic Accessories set

17 pzas



EMPAQUE	PZAS.	PESO	GARANTÍA
Blistar	5/12	0.5 Kgs	1 año

- Incluye:
- 1 Pistola para soplar 1/4"-1/8" npt
 - 1 boquilla difusora 1/8" npt
 - 1 adaptador para pistola de aire 1/8" npt-5/16"-32
 - 1 boquilla de hule - latón 1/8" npt
 - 1 válvula de aguja 5/16"-32
 - 2 riple 1/4" npt
 - 1 cople 1/4" npt
 - 4 conector rápido macho 1/4" npt
 - 2 conector rápido hembra 1/4" npt
 - 1 cople rápido hembra 1/4" npt
 - 1 gancho para llantas 0-50 psi
 - 1 inflador doble cámara 1/4" npt

Juego de Accesorios Neumáticos
Pneumatic Accessories set

20 pzas



EMPAQUE	PZAS.	PESO	GARANTÍA
Blistar	10	0.8 Kgs	1 año

- Incluye:
- 1 Manguera de espiral plegable de 7.5 mts
 - 1 Calibrador profesional
 - 1 Calibrador tipo pluma
 - 1 Cople de 3/4"
 - 2 coples de conexión rápida hembra
 - 3 coples de conexión rápida macho
 - 2 Boquillas para balón
 - 1 Adaptador universal 1/4" NPT
 - 1 Boquilla en punta engomada
 - 1 Boquilla infantil
 - 1 Válvula de seguridad
 - 1 Pistola de aire
 - 2 coples hembra de 1/4" NPT
 - 1 Válvula cónica
 - 1 Cinta teflón

Juego de Accesorios Neumáticos
Pneumatic Accessories set

7 pzas



EMPAQUE	PZAS.	PESO	GARANTÍA
Blistar	10/100	0.1 Kgs	1 año

Manguera resorte
Air Hose 1/4" x 7.5 mts



EMPAQUE	PZAS.	PESO	GARANTÍA
Bolsa	40	0.2 Kgs	1 año

Pistola metálica para sopleado
Metallic Air gun

1/4" NPT



EMPAQUE	PZAS.	PESO	GARANTÍA
Blistar	10/100	0.1 Kgs	3 meses

Pistola para soplear
Air Gun 3"

3"



EMPAQUE	PZAS.	PESO	GARANTÍA
Blistar	10/50	0.1 Kgs	1 año

Manguera Resorte
Air Hose 1/4" x 15 mts



EMPAQUE	PZAS.	PESO	GARANTÍA
Bolsa	20	0.4 Kgs	1 año

ACCESORIOS NEUMÁTICOS / PNEUMATIC ACCESSORIES

Cabeza Para Inflar Macho
Male Chuck

1/4" NPT



EMPAQUE	PZAS.	PESO	GARANTÍA
Blistar	12/144	0.04 Kgs	1 año

Cabeza Para Inflar Hembra
Female Chuck

1/4" NPT



EMPAQUE	PZAS.	PESO	GARANTÍA
Blistar	12/144	0.04 Kgs	1 año

Cople Rápido Hembra
Female Coupler

1/4" NPT



EMPAQUE	PZAS.	PESO	GARANTÍA
Blistar	12/144	0.09 Kgs	1 año

Cople Rápido Macho
Male Coupler

1/4" NPT



EMPAQUE	PZAS.	PESO	GARANTÍA
Blistar	12/144	0.09 Kgs	1 año

Conector Rápido Hembra
Female Plug

1/4" NPT



EMPAQUE	PZAS.	PESO	GARANTÍA
Blistar	12/144	0.03 Kgs	1 año

Conector Rápido Macho
Male Plug

1/4" NPT



EMPAQUE	PZAS.	PESO	GARANTÍA
Blistar	12/144	0.03 Kgs	1 año

Juego De Cople - Conector
5 pcs Air Coupler Kits

5 pzas 1/4" NPT



EMPAQUE	PZAS.	PESO	GARANTÍA
Blistar	12/72	0.2 Kgs	6 meses

Conexión de presión rápida
Quick Connection

1/4" NPT



EMPAQUE	PZAS.	PESO	GARANTÍA
Blistar	50/100	0.1 Kgs	6 meses

Juego Cople - Conector
Coupler Kit 4 pcs

4 pzas 1/4" NPT



EMPAQUE	PZAS.	PESO	GARANTÍA
Blistar	12/96	0.2 Kgs	1 año

Juego Cople - Conector
Coupler Kit 5 pcs

5 pzas 1/4" NPT



EMPAQUE	PZAS.	PESO	GARANTÍA
Blistar	12/72	0.1 Kgs	1 año

Juegos de accesorios neumáticos para manguera
Hose Repair Kit 6 pcs

6 pzas 1/4" NPT



EMPAQUE	PZAS.	PESO	GARANTÍA
Blistar	12/72	0.1 Kgs	1 año

Conexión de presión rápida
3 outlet pneumatic quick connector

3 salidas



EMPAQUE	PZAS.	PESO	GARANTÍA
Blistar	6/24	0.2 Kgs	6 meses

Pistola para recubrimiento
Air Undercoating

7mm



EMPAQUE	PZAS.	PESO	GARANTÍA
Caja	20	0.3 Kgs	1 año



VIDEO

Pistola para limpieza de motores
Pressure Washing Gun

7mm



EMPAQUE	PZAS.	PESO	GARANTÍA
Caja	10	1.1 Kgs	1 año



VIDEO

Lijadora orbital
Air Orbit Sander
5"
2.5 CFM



LON-5
EMPAQUE PZAS. PESO GARANTÍA
Caja Color 1/20 1.19 Kgs 6 meses

Minipulidora Neumática
Mini Polisher 3"
3"
3 CFM



MPN-3
EMPAQUE PZAS. PESO GARANTÍA
Caja 30 1.2 Kgs 1 año

Desarmador de impacto
Impact screwdriver
14 pzas
Puntas Cr-V



DIMP-14
EMPAQUE PZAS. PESO GARANTÍA Incluye: Estuche
Estuche 1/16 0.65 Kgs 1 año

Sierra cortadora
Air Body Saw
1/4"
3 CFM



SCN-1/4
EMPAQUE PZAS. PESO GARANTÍA
Caja Color 1/20 0.7 Kgs 6 meses

Cortadora de Disco
Cut-Off Tool
3"
4 CFM



CN-3
EMPAQUE PZAS. PESO GARANTÍA
Caja Color 1/20 0.87 Kgs 6 meses

Matracas de impacto
Impact Ratchet
1/2"
3 CFM



Válvula de reversa para cambios de dirección
Reverse valve for direction change

MR-12
EMPAQUE PZAS. PESO GARANTÍA
Caja Color 5 1.3 Kgs 1 año

Matracas de impacto
Impact Ratchet
3/8"
3 CFM



Válvula de reversa para cambios de dirección
Reverse valve for direction change

MR-38
EMPAQUE PZAS. PESO GARANTÍA
Caja Color 5 1.3 Kgs 1 año

Filtro regulador y lubricador
Air regulator filter
1/2"



FRL-4000
EMPAQUE PZAS. PESO GARANTÍA
Caja Color 1/8 1.5 Kgs 1 año

Mototool
Mototool
1/4"
2.5 CFM



MTN-14
EMPAQUE PZAS. PESO GARANTÍA
Caja Color 30 0.5 Kgs 6 meses

Mini Mototool Neumático Angular
Mini Mototool 1/4" Angle Die
1/4"
3 CFM



MTNA-14
EMPAQUE PZAS. PESO GARANTÍA
Caja Color 20 0.6 Kgs 1 año

Pistola de Impacto Neumática
Air Impact Wrench 1/2" (1000 lb-ft)
1/2"



PIN-1350
EMPAQUE PZAS. PESO GARANTÍA
Caja 10 2 Kgs 1 año



VIDEO

Pistola de impacto
Impact wrench
1/2"
4 CFM

Sistema "Single Hammer"
Torque: 320 lb/ft



Control de velocidad que permite hacer que la pistola gire a distintas velocidades

PIN-1/2
EMPAQUE PZAS. PESO GARANTÍA
Caja Color 1/4 1.1 Kgs 6 meses

Pistola de impacto
Impact wrench
1/2"
6 CFM

Sistema "Twin Hammer"
Torque Variable
Máximo: 529 lb/ft



PIN-734
EMPAQUE PZAS. PESO GARANTÍA
Caja Color 1/8 2.8 Kgs 1 año

Pistola de impacto
Impact wrench
3/4"
6 CFM

Sistema "Twin Hammer"
Torque Variable
Máximo: 729 lb/ft



PIN-3/4 AA23010
EMPAQUE PZAS. PESO GARANTÍA
Caja Color 1/8 5 Kgs 1 año

Pistola de impacto industrial
Industrial impact wrench
1/2"
6 CFM

Sistema "Twin Hammer"
Torque Variable
Máximo: 625 lb/ft



PIN-850
EMPAQUE PZAS. PESO GARANTÍA
Caja Color 1/8 3 Kgs 1 año

Pistola de impacto vástago largo
Impact wrench
1/2"
6 CFM

Sistema "Twin Hammer"
Torque Variable
Máximo: 500 lb/ft



PIN-677L
EMPAQUE PZAS. PESO GARANTÍA
Caja Color 1/8 3 Kgs 1 año

Pistola de impacto con kit 10 dados
Impact wrench with 10 Sockets Kit
1/2"
4 CFM

Sistema "Single Hammer"
Torque: 320 lb/ft



• 1 barra de extensión
• 1 mini lubricador
• 1 conector neumático
• 10 dados métricos:
9 mm, 10 mm, 11 mm,
13 mm, 14 mm, 17 mm,
19 mm, 22 mm, 24 mm, 27 mm

PINK-1/2
EMPAQUE PZAS. PESO GARANTÍA
Portafolio 1/4 4.2 Kgs 1 año

Pistola de impacto con kit 10 dados
Impact wrench with 10 Sockets Kit
1/2"
6 CFM

Sistema "Twin Hammer"
Torque: 529 lb/ft



• 1 barra de extensión
• 1 mini lubricador
• 1 conector neumático
• 10 dados métricos:
9 mm, 10 mm, 11 mm,
13 mm, 14 mm, 17 mm,
19 mm, 22 mm, 24 mm, 27 mm

PIN-734H
EMPAQUE PZAS. PESO GARANTÍA
Portafolio 1/4 5 Kgs 1 año

Pistola de impacto con kit de dados
Impact wrench with Sockets
3/4"
6 CFM

• Torque Variable
• Máximo: 720 lb/ft
• Incluye 2 dados:
32 mm y 36 mm
• Incluye impact sockets:
32 mm y 36 mm



PINK-3/4
EMPAQUE PZAS. PESO GARANTÍA
Portafolio 1/3 6.3 Kgs 1 año

Pistola de impacto vástago largo 6"
6" Anvil impact wrench
1"
9 CFM

Sistema "twin hammer"
Torque: 2500 lb/ft



PIN-16
EMPAQUE PZAS. PESO GARANTÍA
Caja Color 2 11.5 Kgs 1 año

PLUMAS HIDRÁULICAS PARA MOTOR / ENGINE HOISTS

Plegable
Foldable
1 ton



Plegable
Foldable
2 ton

Patas que se doblan hacia arriba para un rápido y fácil almacenamiento.



VIDEO

T-1475

EMPAQUE PZAS. PESO GARANTÍA
Caja 1 Pza (2 Cajas) 68 Kgs 1 año



Hidroneumática plegable
Pneumatic foldable
2 ton

Ahorra un 65% de espacio, brazo telescópico con 4 posiciones ajustables.



Con extensiones
Extendable
2 ton

Extensiones en los brazos frontales y laterales para obtener una gran estabilidad.



T-1473

EMPAQUE PZAS. PESO GARANTÍA
Caja 1 Pza (2 Cajas) 125 Kgs 1 año



Con extensiones frontales
With front extensions
3 ton



Grúa para camioneta
Lifting crane
454 Kgs



Se ancla a la caja de una Pick-Up. Grúa de elevación con mecanismo giratorio de 360°.

GPC-454

EMPAQUE PZAS. PESO GARANTÍA
Caja 1 Pza (2 Cajas) 48 Kgs 1 año



137 cm

27 cm

Altura máxima: 201,5 cm

MODELO / MODEL	T-1300				T-1475				T-1473				TH-1473				T-3000			
Posición / Position	P1	P2	P3	P4	P1	P2	P3	P4	P1	P2	P3	P4	P1	P2	P3	P4	P1	P2	P3	P4
Capacidad / Capacity Kgs	1000	750	500	250	2000	1500	1000	500	2000	1500	1000	500	2000	1500	1000	250	3000	2000	1500	1000
Altura Mínima / Minimum Height cm	35.5	27	18.5	10	30.5	150	0	0	57	42	27	11	30.5	15	0	0	30	15	0	0
Altura Máxima / Maximum Height cm	186	193.5	201	209	194	209.5	224	238	221	235	250	263	194	209	224	238	195	208	122	231
Extensión del Brazo / Arm's Extension cm	90	99	108	116	103.5	122	140	158	103.5	122	140	158	103.5	122	140	158	137	158	179	199
Ancho Total / Overall Width cm	122.5 x 94.5 x 23.5				170 x 80 x 55				161 x 86 x 151				185 x 107 x 148				145 x 170 x 155			
Medidas de la Base / Base Dimensions cm	129 x 68 x 97				183 x 80 x 108				129 x 145 x 70				182 x 80 x 108				127 x 76 x 95			

SOPORTES PARA MOTOR / ENGINE STANDS

Transversal ajustable
Beam support
500 Kgs

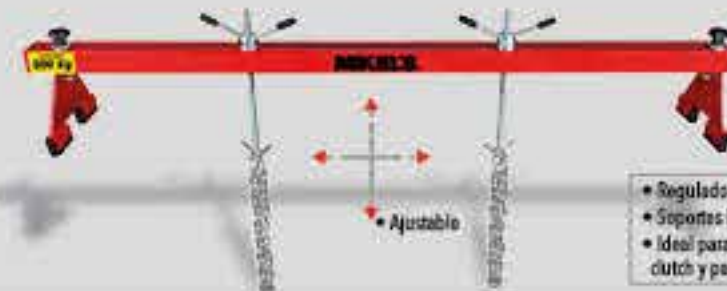

STM-500

EMPAQUE PZAS. PESO GARANTÍA
Caja Color 1 17 Kgs 6 meses

- Reguladores de altura.
- Soportes laterales de goma.
- Ideal para cambios de soportes de motor, clutch y para bajar cajas de transmisión.

350 Kgs



Medidas de la Base:
72.4 cm X 86.4 cm

T-1083

EMPAQUE PZAS. PESO GARANTÍA
Caja 1 17 Kgs 1 año

500 Kgs



Medidas de la Base:
77 cm X 86.4 cm

T-1084

EMPAQUE PZAS. PESO GARANTÍA
Caja 1 19 Kgs 1 año

1000 Kgs



Medidas de la Base:
102 cm X 88 cm

T-1085

EMPAQUE PZAS. PESO GARANTÍA
Caja 1 40 Kgs 1 año

Tubería mecánica de acero de medida pesada para prevenir la flexión excesiva del marco. Montaje completamente ajustable que asegura la parte posterior del motor al soporte. Todos los soportes de motor tienen cabeza giratoria de 360° para óptima maniobrabilidad del motor. Cabezas ajustables para adaptarse adecuadamente a los diferentes tamaños y tipos de motor.

GATOS HIDRÁULICOS PARA PLUMA / HYDRAULIC HOIST JACKS

1.5 ton



GHP-1.5

EMPAQUE PZAS. PESO GARANTÍA
Granel 1 5.2 Kgs 1 año

5 ton



GHP-5

EMPAQUE PZAS. PESO GARANTÍA
Granel 1 10 Kgs 1 año

8 ton



GHP-8

EMPAQUE PZAS. PESO GARANTÍA
Granel 1 10.7 Kgs 1 año

12 ton



GHP-12

EMPAQUE PZAS. PESO GARANTÍA
Granel 1 17 Kgs 1 año

MODELO / MODEL	GHP-1.5	GHP-5	GHP-8	GHP-12
Altura Mínima / Minimum Height mm	610	550	612	630
Recorrido Hidráulico / Hydraulic Stroke mm	490	474	490	490
Altura Total / Total height mm	1100	1024	1102	1120

Nivelador de Carga
Load Leveler

750 Kgs



NC-750

EMPAQUE PZAS. PESO GARANTÍA
Caja 1 5 Kgs 1 año



2 cadenas de 28 cm. de largo

De Banco con pistón
Bench with piston
4 ton



PHB-4T
EMPAQUE PZAS. PESO GARANTÍA
Caja 1 32 Kgs 1 año

Con Gato hidráulico
Hydraulic bottle jack
12 ton



PH-12
EMPAQUE PZAS. PESO GARANTÍA
Caja 1 Pza. 49 Kgs (2 Cajas) 1 año

Con gato hidráulico
Hydraulic bottle jack
20 ton



PH-20
EMPAQUE PZAS. PESO GARANTÍA
Caja 1 Pza. 130 Kgs (2 Cajas) 1 año

Con Pistón y manómetro
Piston and gauge
20 ton
Bomba Doble
Twin pump



PHB-25
EMPAQUE PZAS. PESO GARANTÍA
Caja 1 Pza. 90 Kgs 1 año

Con Gato hidráulico
Hydraulic bottle jack
30 ton



PH-30
EMPAQUE PZAS. PESO GARANTÍA
Caja 1 132 Kgs 1 año

Con pistón y pedal
Piston and footpedal operation
30 ton



PHP-30
EMPAQUE PZAS. PESO GARANTÍA
Caja Madera 1 206 Kgs 1 año

MODELO / MODEL	PHB-4T	PH-12	PH-20	PHB-25	PH-30	PHP-30
Recorrido Hidráulico / Hydraulic Stroke cm	12	14	19	19	17	16
Rango de Trabajo / Working Range cm	0 - 33	0 - 70	0 - 92	0 - 95	0 - 77	16.6 - 112.6
Dimensiones de la Prensa / Press Dimensions cm	65 x 28 x 100	50 x 42 x 125	74 x 59 x 150	70 x 76.3 x 180	78 x 60 x 160	78 x 27 x 192

Con Pistón y manómetro
Piston and gauge
30 ton



PHB-30
EMPAQUE PZAS. PESO GARANTÍA
Caja 1 Pza. 216 Kgs (2 Cajas) 1 año

Con Gato hidráulico
With hydraulic bottle jack
12 ton



PHT-12
EMPAQUE PZAS. PESO GARANTÍA
Caja 1 Pza. 44 Kgs (2 Cajas) 6 meses

Con Gato hidráulico
With hydraulic bottle jack
20 ton



PHT-20
EMPAQUE PZAS. PESO GARANTÍA
Caja 1 Pza. 88.5 Kgs (2 Cajas) 6 meses

PRENSAS HIDRONEUMÁTICAS / HYDROPNEUMATIC PRESSES

Con Pistón y manómetro
Piston and gauge
50 ton



PHB-50
EMPAQUE PZAS. PESO GARANTÍA
Caja Madera 1 Pza. 280 Kgs (2 Cajas) 1 año

Con Pistón y manómetro
Piston and gauge
75 ton



PHB-75
EMPAQUE PZAS. PESO GARANTÍA
Caja Madera 1 495 Kgs 1 año

Con Pistón y manómetro
Piston and gauge
100 ton



PHB-100
EMPAQUE PZAS. PESO GARANTÍA
Caja Madera 1 670 Kgs 1 año

MODELO / MODEL	PHB-30	PHB-50	PHB-75	PHB-100	PHT-12	PHT-20
Recorrido Hidráulico / Hydraulic Stroke cm	18	19	25	30	14	19
Rango de Trabajo / Working Range cm	0 - 105	0 - 73	0 - 92	9 - 93	0 - 70	0 - 92
Dimensiones de la Prensa / Press Dimensions cm	85.5 x 95 x 190.5	80 x 114 x 183	114 x 80 x 198	120 x 99 x 203	73 x 56 x 125	74 x 59 x 150

ACEITERAS DE PRESIÓN BOTE DE ACERO, TUBO FLEXIBLE / OILER CANS FLEXIBLE SPOUT

160 ml		250 ml		500 ml		1000 ml													
A1F	EMPAQUE Caja	PZAS. 12	PESO 0.1 Kgs	GARANTÍA 1 año	A2F	EMPAQUE Caja	PZAS. 12	PESO 0.2 Kgs	GARANTÍA 1 año	A3F	EMPAQUE Caja	PZAS. 12	PESO 0.2 Kgs	GARANTÍA 1 año	Z5F	EMPAQUE Caja	PZAS. 12	PESO 0.4 Kgs	GARANTÍA 1 año

ACEITERAS DE PRESIÓN BOTE DE ACERO, TUBO RÍGIDO / OILER CANS RIGID SPOUT

160 ml		250 ml		500 ml		1000 ml													
A1R	EMPAQUE Funda	PZAS. 6/12	PESO 0.1 Kgs	GARANTÍA 1 año	A2R	EMPAQUE Caja	PZAS. 12	PESO 0.2 Kgs	GARANTÍA 1 año	A3R	EMPAQUE Caja	PZAS. 12	PESO 0.2 Kgs	GARANTÍA 1 año	Z5R	EMPAQUE Caja	PZAS. 12	PESO 0.4 Kgs	GARANTÍA 1 año

Carrete con manguera para aceite
Hose reel for Oil
1/2" (12.7 mm)
2000 PSI (Presión Máxima)
15 mts



CMA-1/2
EMPAQUE
Caja Color

PZAS.
1

PESO
23 Kgs

GARANTÍA
2 años

Carrete con manguera para grasa
Hose reel for grease
1/4" (6.4 mm)
5000 PSI (Presión Máxima)
15 mts



CMG-1/4
EMPAQUE
Caja Color

PZAS.
1

PESO
22 Kgs

GARANTÍA
2 años

Cubeta engrasadora de pedal
Greaser with pedal
10 Kgs



CEP-10
EMPAQUE
Caja

PZAS.
1

PESO
13.6 Kgs

GARANTÍA
1 año

*Manguera de 1.2 mts

Cubeta manual para grasa
Manual bucket for grease
4 Kgss



CMG-4
EMPAQUE
Caja Color

PZAS.
1

PESO
4.5 Kgs

GARANTÍA
1 año

*Manguera de 1.2 mts

Cubeta manual para grasa
Manual bucket for grease
6 Kgss

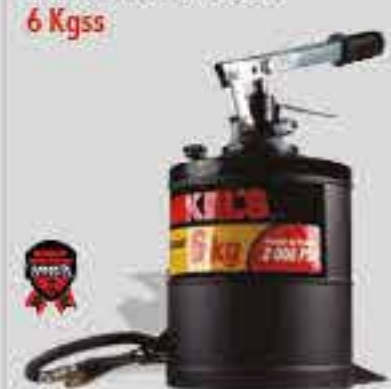

CMG-6
EMPAQUE
Caja Color

PZAS.
1

PESO
5.3 Kgs

GARANTÍA
1 año

*Manguera de 1.2 mts

Cubeta con bomba manual para grasa
Manual bucket for grease
19 Kgss



CMG-19
EMPAQUE
Caja

PZAS.
1

PESO
8.8 Kgs

GARANTÍA
6 meses

*Manguera de 1.5 mts

- Despacha 9 g. de grasa en función de la viscosidad.
- Presión máxima de trabajo: 1740 PSI
- Dimensiones de la cubeta: 42 x 80 cm

Cubeta manual para grasa
Manual bucket for grease
16 Kgss



CMG-16
EMPAQUE
Caja

PZAS.
1

PESO
7.5 Kgs

GARANTÍA
6 meses

*Manguera de 1.5 mts

- Práctica boquilla que evita el goteo
- Despacha 1 g de grasa por bombeo en función de la viscosidad
- Practice prevents dripping nozzle dispatches pumping plunger.

Cubeta manual para aceite
Manual bucket for oil
19 lts



CMA-16 AA09021
EMPAQUE
Caja

PZAS.
1

PESO
7.4 Kgs

GARANTÍA
6 meses

*Manguera de 1.5 mts

- Práctica boquilla con válvula antigoteo
- Despacha 250 ml por bombeo en función de la viscosidad
- Practice drip nozzle valve dispensed 250 ml per pumping plunger.

Cubeta con bomba manual para aceite
Manual bucket for oil
19 lts



CMA-19
EMPAQUE
Caja

PZAS.
1

PESO
9.3 Kgs

GARANTÍA
6 meses

*Manguera de 1.5 mts

- Despacha 200 ml en función de la 12 Kgs viscosidad
- Dimensiones de la cubeta: 42 x 80 cm
- Delivers 200 ml of liter per cycle
- Bucket dimensions: 42 x 80 cm

Cubeta engrasadora neumática
Grease Pump
12 Kgss



CEN-12
EMPAQUE
Caja

PZAS.
1

PESO
13.5 Kgs

GARANTÍA
6 meses

Incluye:
-Manguera
-Pistola

Cubeta engrasadora neumática
Pneumatic grease bucket
30 Kgss



CEN-30
EMPAQUE
Caja

PZAS.
1

PESO
19.5 Kgs

GARANTÍA
6 meses

En el interior del tanque cabe una cubeta de 19 Kgs
Incluye:
-Manguera
-Pistola
-Agarradera

VIDEO

*Manguera de 5 mts

Sistema neumático dispensador de grasa para tambo
Pneumatic grease dispenser



SNDG-200
EMPAQUE
Caja

PZAS.
1

PESO
36.1 Kgs

GARANTÍA
1 año

*Manguera de 4 mts

Bomba extractora de solventes para tambo de 200 lts
200 lts Barrel Pump for Corrosives

- Boquilla removable con cuerdas.
- Tubo de 3.8 cm de diámetro.
- Removable head with screw
- Pipe diameter 3.8 cm



BES-200
EMPAQUE PZAS. PESO GARANTÍA
Caja Color 12 18.6 Kgs 6 meses

Bomba rotativa universal
Universal Swivel Pump

Longitud del Tubo de 1mt
Pipe Length 1mt



JS-32
EMPAQUE PZAS. PESO GARANTÍA
Caja Color 4 4.7 Kgs 6 meses

Bomba rotativa para líquidos corrosivos
Universal Swivel Pump for corrosive liquids

- Tubo de acero inoxidable
- Cuerpo de Polisulfuro de fenileno (PPS)
- Stainless steel tube
- Body of polysulfide (PPS)
- Longitud del tubo 1.2 mts
- Pipe Length 1.2 mts



BLC-1
EMPAQUE PZAS. PESO GARANTÍA
Caja Color 10 2.6 Kgs 6 meses

Bomba rotativa para agua
Swivel pump for water

Longitud del Tubo de 1.2 mts
Pipe Length 1.2 mts



BRPA-1
EMPAQUE PZAS. PESO GARANTÍA
Caja Color 4 2.6 Kgs 6 meses

Bomba extractora para tambo
Barrel Pump Pipe

Extensión del tubo de 87 cm
Pipe Length 87 cm



BET-1
EMPAQUE PZAS. PESO GARANTÍA
Caja Color 10 2 Kgs 6 meses

Recibidor de aceite
Oil Receiver

45 lts

- Charola: 48.5 cm ø
- Altura máxima: 142 cm
- Altura mínima: 106 cm
- Oil tray: 48.5 cm ø
- Maximum Height: 142 cm
- Minimum Height: 106 cm



RAU-45
EMPAQUE PZAS. PESO GARANTÍA
Caja Color 1 20 Kgs 1 año

Recibidor neumático de aceite
Pneumatic Oil receiver

80 lts

- Charola 35 cm ø
- Altura máxima: 195 cm
- Altura mínima: 120 cm
- Oil tray 35 cm ø
- Maximum Height: 195 cm
- Minimum Height: 120 cm



RAU-80
EMPAQUE PZAS. PESO GARANTÍA
Caja Color 1 27 Kgs 1 año

Charola recibidora de de aceite usado
Low profile oil receiver

70 lts

- Altura mínima: 19.7 cm
- Minimum Height: 19.7 cm



GRAU-70
EMPAQUE PZAS. PESO GARANTÍA
Caja Color 1 19.5 Kgs 1 año

Extractor neumático de aceite
Pneumatic Oil Extractor

23 lts



EAN-23
EMPAQUE PZAS. PESO GARANTÍA
Caja 1 13.7 Kgs 1 año

Dispensador neumático de aceite
Pneumatic Oil delivery tank

70 lts



DNA-70
EMPAQUE PZAS. PESO GARANTÍA
Caja 1 20 Kgs 1 año

Recibidor y extractor neumático de aceite
Pneumatic Oil delivery tank

70 lts



- Altura máxima: 185 cm
- Altura mínima: 140 cm
- Maximum Height: 185 cm
- Minimum Height: 140 cm



RENA-70
EMPAQUE PZAS. PESO GARANTÍA
Caja 1 40 Kgs 1 año

Inyector de grasa tipo pistola tubo rígido
Pistol type grease injector

3000 PSI
120 c.c.

Uso Vertical



Tubo rígido de 10 cm
Rigid spout 4"
Cromado, cilindro robusto y estriado para un agarre seguro.

IGP-1
EMPAQUE PZAS. PESO GARANTÍA
Caja Color 6/24 0.7 Kgs 6 meses

Inyector de grasa tipo pistola
Pistol type grease injector

4500 PSI
500 c.c.

Tubo rígido de 15 cm
y manguera flexible de 22 cm
6" rigid spout / 9" flexible hose

IGP-2
EMPAQUE PZAS. PESO GARANTÍA
Caja Color 1/10 1.3 Kgs 6 meses



Inyector de grasa tipo palanca
Grease injector

6000 PSI
500 c.c.

Tubo rígido de 15 cm
y manguera flexible de 22 cm
6" rigid spout / 9" flexible hose

IG-P
EMPAQUE PZAS. PESO GARANTÍA
Caja Color 1/15 1.3 Kgs 6 meses



Inyector de grasa tubo rígido
Grease injector

6000 PSI
510 c.c.



Accionamiento manual para graseros

Tubo rígido de 15 cm
6" rigid spout

IGPP
EMPAQUE PZAS. PESO GARANTÍA
Caja Color 1/12 1.2 Kgs 1 año



Inyector de grasa
Grease injector - with rigid sprout

6000 PSI
500 c.c.



Tubo rígido de 15 cm
y manguera flexible de 22 cm
6" rigid spout / 9" flexible hose

IG
EMPAQUE PZAS. PESO GARANTÍA
Caja Color 12 1.5 Kgs 6 meses



Inyector de grasa doble pistón
Double piston grease injector

6000 PSI
500 c.c.

DOBLE PISTÓN

Tubo rígido de 15 cm
y manguera flexible de 22 cm
6" rigid spout / 9" flexible hose

IG-DP
EMPAQUE PZAS. PESO GARANTÍA
Caja Color 1/10 1.7 Kgs 6 meses



Inyector de grasa neumático
Pneumatic grease injector

4800 PSI
500 c.c.

Tubo rígido de 15 cm
y manguera flexible de 22 cm
6" rigid spout / 9" flexible hose

IG-N
EMPAQUE PZAS. PESO GARANTÍA
Caja Color 10 1.6 Kgs 6 meses



Manguera flexible
Flexible hose

12" (30.48 cm)
1/8" NPT

MI-12
EMPAQUE PZAS. PESO GARANTÍA
Slider 100 0.09 Kgs 6 meses



Manguera flexible
Flexible hose

18" (45.72 cm)
1/8" NPT

MI-18
EMPAQUE PZAS. PESO GARANTÍA
Slider 100 0.1 Kgs 6 meses



Boquilla para inyector
Grease injector coupler

1/8" NPT

BI
EMPAQUE PZAS. PESO GARANTÍA
Slider 10 0.03 Kgs 6 meses



MOTOR

Juego para sincronización de motor VW 2.4, 2.5 y 3.2 Lts (FSI) Engine timing tool kit

5 pzas



Para Motores: 2.4, 2.5, 3.2 Lts

SCDB-6

Table with 4 columns: EMPAQUE, PZAS., PESO, GARANTÍA

IDEAL PARA: Bmw Audi VW V8 y V10

Kit juego para sincronización del motor VW/AUDI motores turbo FSI, TFSI 1.8 y 2.0 Lts Engine Timing Tool Kit

20 pzas



Para Motores: FSI y TFSI 1.8 y 2.0 Lts

KDSVW-20

Table with 4 columns: EMPAQUE, PZAS., PESO, GARANTÍA

IDEAL PARA: Jetta MK5 A3 Passat B6 A4 Passat CC Scirocco Entre otros

Compresómetro diesel con accesorios Cylinder pressure meter for diesel truck

19 pzas



Para motores de combustión interna a diesel

KCD

Table with 4 columns: EMPAQUE, PZAS., PESO, GARANTÍA

IDEAL PARA: Autos Camionetas Camiones

Compresómetro probador de la presión de aceite Engine oil pressure tester

13 pzas



Presión de aceite 0-10 bar

INCLUYE: R 1/8" DIN 2999 M12 X 1.5 1/2" X 20 UNF M10 X 10 1/8" X 27 MP1 M14 X 1.5 M18 X 1.5 1/4" X 18 MP1 M16 X 1.5 90° 3/8" X 20 UNF M18 X 1.5 Longitud de manguera: 2m

CMPA-13

Table with 4 columns: EMPAQUE, PZAS., PESO, GARANTÍA

Aplica para todo el parque vehicular nacional.

Compresómetro probador de compresión de cilindros Petrol engine compression tester kit

9 pzas



Compresión 0-300 PSI

INCLUYE: Soporte de comparador, bloqueador 1 manómetro (75mm) con dos escalas de presión para prueba Adaptadores para Motores: M10 x 1.0 mm Automóvil: M12 x 1.25 mm M14 x 1.25 mm M18 x 1.50 mm

CMC-9

Table with 4 columns: EMPAQUE, PZAS., PESO, GARANTÍA

Aplica para todo el parque vehicular nacional.

Compresómetro detector de fugas de cilindro Cylinder leak detector

10 pzas



VIDEO

INCLUYE: 2 Manómetros: Medidor de fugas y de la presión manométrica Manguera de prueba Base del indicador Entrada de aire conector rápido macho Regulador de presión Adaptador de manguera

CMFC-10

Table with 4 columns: EMPAQUE, PZAS., PESO, GARANTÍA

Aplica para todo el parque vehicular nacional.

Set de arco levanta válvulas Valve spring compressor set

10 pzas



Para Motores: Pequeños y de Motores

INCLUYE: 5 piezas de presión (diámetros de 16, 19, 23, 25 y 30 mm) 1 Barra de compresión 3 pernos de empuje (70, 101 y 120 mm de largo) 1 Arco levanta válvulas con altura de 100 mm

SALV-7

Table with 4 columns: EMPAQUE, PZAS., PESO, GARANTÍA

Aplica para motores de autos y motocicletas

Kit juego de bloqueo para la cadena de distribución V6 4 Lts Timing master kit

8 pzas



Para Motores: V6 4 Lts

IDEAL PARA: Explorer (97-11) Mitsubishi (97-11) Range (97-11) Entre otros

KDSF-8

Table with 4 columns: EMPAQUE, PZAS., PESO, GARANTÍA

Kit de cambio de cadena Spark GM® 1.0 Engine timing tool kit

7 pzas



Para Motores: 1.0, 1.2, 1.4 Lts

IDEAL PARA: Spark Corsa Astra Opel

SCBS-5

Table with 4 columns: EMPAQUE, PZAS., PESO, GARANTÍA

MOTOR

Kit para reparar cuerdas de bujias Spark plug thread repair kit

27 pzas



EXBR-6

Table with 4 columns: EMPAQUE, PZAS., PESO, GARANTÍA

Aplica para todo el parque vehicular nacional.

Calibrador para ángulos de torque Torque angle gauge

1/2"

Método preciso de torque -Crómo Vanadio -Escala 0-360°



Ideal para el apriete de tornillos en cabezas de motor de aluminio y menbrados

CAT

Table with 4 columns: EMPAQUE, PZAS., PESO, GARANTÍA

DIRECCIÓN

Extractor universal para sellos / retenes de dirección hidráulica Oil seals extractor

2 pzas

Ideal Para: La extracción de sellos y retenes de dirección hidráulica



EUSR

Table with 4 columns: EMPAQUE, PZAS., PESO, GARANTÍA

Kit juego de extractor para tirante interior (Bieleta de dirección) Inner tie rod kit

12 pzas

INCLUYE: 1 palanca (20") 11 llaves para de cuervo: a) std: 1-3/16", 1-1/4", 1-5/16, 1-7/16 b) mm: 14mm, 17 mm, 19mm, 22mm, 26 mm 27 mm, 33.6mm



BD-12

Table with 4 columns: EMPAQUE, PZAS., PESO, GARANTÍA

Adaptador universal para bieletas redondas Universal adaptor for adjusting round tie rods

1 pza

Acero de alta resistencia Un producto para usarse exclusivamente con el juego de extractor para tirante interior (Bieleta de dirección) MOD: BD-12



ABR

Table with 4 columns: EMPAQUE, PZAS., PESO, GARANTÍA

Kit extractor para bombas de dirección Kit extractor for steering pumps

6 pzas



KEBD-6

Table with 4 columns: EMPAQUE, PZAS., PESO, GARANTÍA

Para centros de poleas con diámetros de:

1-1/8" 1-1/4" 1-5/16" 1-3/8"

INCLUYE: 4 tornillos Forzadores 1 instalador 1 extractor

Herramienta ideal para instalar y remover fácilmente la polea de la dirección hidráulica, sin dañar la bomba ni el eje.

SISTEMA DE FRENOS

Kit probador de vacío y bomba para purga de frenos Vacuum tester and brake bleeding kit

17 pzas



KPF

Table with 4 columns: EMPAQUE, PZAS., PESO, GARANTÍA

Aplica para todo el parque vehicular nacional.

Calibrador de discos para frenos Universal caliper wind back kit

18 pzas



CDT-18

Table with 4 columns: EMPAQUE, PZAS., PESO, GARANTÍA

Aplica para todo el parque vehicular nacional.

SUSPENSIÓN

Juego instalador de baleros y sellos
Ball Bearing Installer set
10 pzas



EMPAQUE	PZAS.	PESO	GARANTÍA
Portafolio	1	3.9 Kgs	1 año

Aplica para todo el parque vehicular nacional.

Kit juego de extractores internos con martillo deslizante
Inner bearing puller

5 pzas
INCLUYE:
Martillo deslizante (370 mm/1.430 gr)
4 Gomas:
a) 10-14 mm b) 15-19 mm
c) 18-25 mm d) 25-32 mm



Para la extracción de rodamientos, especialmente adecuados para el desmontaje en agujeros ciegos

EMPAQUE	PZAS.	PESO	GARANTÍA
Portafolio	4	4 Kgs	1 año

Kit extractor para rótulas
Front-end service set
5 pzas



Permite extraer las rótulas sin necesidad de golpear.

IDEAL PARA:
Ford®
Volkswagen®
Fiat®
Mazda®
Toyota®
Renault®
Audi®
Peugeot®

- Extracción y separación de rótulas
- Rodamientos
- Juntas
- Bujes

EMPAQUE	PZAS.	PESO	GARANTÍA
Portafolio	2	4 Kg	1 año

Opresor de resortes para suspensión MCPHERSON®
Mcpheerson® strut spring opressor
2 pzas

Fabricado en Acero de Cromo al Carbón de Alta Resistencia



EMPAQUE	PZAS.	PESO	GARANTÍA
Portafolio	4	4 Kgs	1 año

Kit de extractores internos y externos
Internal & external puller set
5 pzas



EMPAQUE	PZAS.	PESO	GARANTÍA
Portafolio	1/3	4.9 Kgs	1 año

Aplica para todo el parque vehicular nacional.

Kit extractor de rodamientos
Bearing separator assembly kit
15 pzas



EMPAQUE	PZAS.	PESO	GARANTÍA
Portafolio	1/3	5.4 Kgs	1 año

Aplica para todo el parque vehicular nacional.

Extractor universal para GM® y Chrysler®
Harmonic damper pulley set
6 pzas

Para desmontar y montar poleas extractor de tensor de alta resistencia



INCLUYE:
-Extractor de 3 esdrasas entrada 3/4"
-Perno de empuje 3/8"
-Soporte de Polea para Chrysler 45/6
3 paravoces

EMPAQUE	PZAS.	PESO	GARANTÍA
Portafolio	1/4	1 Kgs	1 año

IDEAL PARA: Para la mayor parte de los modelos GM® y Chrysler®

Kit para montar/desmontar rótulas y terminales
Ball joint mounting & Demounting tool kit
7 pzas



EMPAQUE	PZAS.	PESO	GARANTÍA
Portafolio	1/2	5 Kgs	1 año

Aplica para todo el parque vehicular nacional.

SISTEMA DE COMBUSTIBLE

Kit compresómetro-presión de bomba de gasolina
Compression and pressure test gauges kit
11 pzas



EMPAQUE	PZAS.	PESO	GARANTÍA
Portafolio	10	3.4 Kgs	1 año

Aplica para todo el parque vehicular nacional.

Juego de probadores LED para inyectores
Electronic fuel injection and signal noid lite tester
11 pzas



EMPAQUE	PZAS.	PESO	GARANTÍA
Portafolio	1	0.8 Kg	1 año

Aplica para todo el parque vehicular nacional.

Juego de desconectores para líneas de combustible y aire acondicionado
Pipe connector removing kit
22 pzas



EMPAQUE	PZAS.	PESO	GARANTÍA
Portafolio	1/10	1 Kg	1 año

Aplica para todo el parque vehicular nacional.

Básico de Afinación para latas presurizadas
Injectors cleaning
1 pza

- Incluye:
- Manómetro para la presión del combustible
 - Juego de 4 conectores
 - Juego de 4 desconectores
 - 2 Ahorcadores
 - Cadena con soporte para lata
 - Manómetro con regulador



EMPAQUE	PZAS.	PESO	GARANTÍA
Estuche	1	1.6 Kgs	6 meses

Boya para limpieza de inyectores
Injectors cleaning Kit
1 pza

- Incluye:
- Boya presurizada
 - Manguera para Boya
 - Manómetro para la presión del combustible
 - Tapón para modelos FORD
 - Conector en "T" para modelos Nissan



EMPAQUE	PZAS.	PESO	GARANTÍA
Caja Plástica	1/4	3.7 Kgs	6 meses

Probador de chispa automotriz para bujía
Spark plug tester
1 pza



EMPAQUE	PZAS.	PESO	GARANTÍA
Blower	144	0.12 Kgs	6 meses

Compresómetro probador de la presión de inyección
Combustion spraying pressure meter
22 pzas



EMPAQUE	PZAS.	PESO	GARANTÍA
Portafolio	10	1.6 Kgs	1 año

Para realizar pruebas rápidas y eficaces en el sistema de inyección, verifica si la bomba de combustible tiene un defecto en su flujo.

Juego de limpieza de inyectores con boya
Carbon cleaning set
39 pzas



EMPAQUE	PZAS.	PESO	GARANTÍA
Portafolio	6	3.5 Kgs	1 año

SISTEMA DE LUBRICACIÓN

Pinza para filtro de aceite
Pressure oil filter locking plier

1-3/8" a 4-5/8"
35-118 mm



Para instalar, remover y apretar objetos de forma regular

PFA
EMPAQUE PZAS. PESO GARANTÍA
Blister 36 0.4 Kgs 1 año

Pistola digital cuenta litros
Digital gun

1.5 V
Unidades de medida: Lt, Gal, Pt y Qt
Boquilla automática



USO EXCLUSIVO DE ACEITE AUTOMOTRIZ

Rango de Flujo: 1-35 LPM
Presión: 0.6 MPa
Precisión: +/- 0.5%
Temperatura: 60°C Max
Velocidad: 8-5000 mPas

PD-A
EMPAQUE PZAS. PESO GARANTÍA
Caja 10 2 Kgs 1 año
Pantalla LCD de fácil lectura

Juego de dados y llave 3/8" para tapón de Carter
Square and hexoil drainer sockets set

12 pzas

Material Cr-V



IDEAL PARA:
Drenar aceite de un motor

3/8", 8 mm, 9 mm, 10 mm, 12 mm, 14 mm, 17 mm
8 mm, 3/8", 11 mm, 13 mm

SDNDA-12
EMPAQUE PZAS. PESO GARANTÍA
Portafolio 1/10 1.1 Kgs 1 año

Incluye las medidas más comunes para remover / reemplazar tuercas de diferentes carros, ejes y cajas de velocidad.

Filter Wrench
2 11/16" - 3 1/2"
(68 - 90 mm)



LLFA-1
EMPAQUE PZAS. PESO GARANTÍA
Blister 12/48 0.2 Kgs 1 año

Filter Wrench
3/18" - 3 15/16"
(79 - 100 mm)



LLFA-2
EMPAQUE PZAS. PESO GARANTÍA
Blister 12/48 0.3 Kgs 1 año

Recipiente para drenado de aceite
Oil Draw Pan

16 lts

Tapón anti-derrame



DRA-16
EMPAQUE PZAS. PESO GARANTÍA
Granel 1 0.9 Kg 1 año

Uso para Aceite y Anticongelante

Llave de 3 puntos para filtro de aceite
3 Leg Oil filter Wrench

4 1/2"
140 mm

Acero al Carbono



Trabaja en ambos sentidos

Para remover y cambiar los filtros de aceite. Puede usarse con Matraca cuadro de 3/8" y 1/2". Extremos estrizados para mayor sujeción.

LLFA-3
EMPAQUE PZAS. PESO GARANTÍA
Blister 10/40 0.6 Kgs 1 año

Llave de banda para filtro de aceite
Filter Wrench

6"
152 mm

Acero de alta resistencia
Banda fabricada en Nylon



Para remover y cambiar los filtros de aceite sin dañarlos. Para usarse con Matraca cuadro de 1/2"

LLFA-5
EMPAQUE PZAS. PESO GARANTÍA
Blister 20/60 0.2 Kgs 1 año

Llave universal con cadena
Chain Wrench

19"
480 mm

Cuerpo de Acero al Carbono



Cadena y Puntos de gran resistencia

Ideal para objetos de forma irregular y lugares reducidos

LL-C
EMPAQUE PZAS. PESO GARANTÍA
Caja 20 0.8 Kgs 1 año

SISTEMA DE ESCAPE

Kit dado para sensor de oxígeno y aceite
Oxygen sensor and oil cap extraction kit

7 pzas

KDSOA-7
EMPAQUE PZAS. PESO GARANTÍA
Portafolio 1 2 Kgs 1 año



Material Cr-V

Aplica para todo el parque vehicular nacional.

SISTEMA DE AIRE ACONDICIONADO

Kit juego de herramientas para embrague del aire acondicionado
Automotive air condition clutch tool kit

20 pzas

Ideal Para:
Montar y desmontar los embragues de aire acondicionado

JEAA-20
EMPAQUE PZAS. PESO GARANTÍA
Portafolio 5 2.6 Kgs 1 año



Kit detector de fugas para sistema de enfriamiento automotriz
Radiator pressure tester and vacuum type-cooling system kit

17 pzas

VIDEO



KDFA-17
EMPAQUE PZAS. PESO GARANTÍA
Portafolio 6 2.3 Kgs 1 año

Juego con 7 desconectores para Aire Acondicionado y líneas de combustible
7 pc a/c fuel line disconnect tool set with storage plate

7 pzas

Medidas:
5/8"
1/4"
5/16"
3/8"
1/2"



Desconecta fácilmente líneas de aire acondicionado y combustible de conexión rápida.

JDL-7
EMPAQUE PZAS. PESO GARANTÍA
Blister 10/50 0.1 Kgs 3 meses

Termómetro Infrarrojo
Infrared thermometer

-38 °C a 520 °C

Usa 2 baterías AA (incluidas)
Apuntador láser



TI-30520
EMPAQUE PZAS. PESO GARANTÍA
Blister 10/20 0.2 Kgs 1 año

SISTEMA DE TRANSMISIÓN

Kit para doble clutch POWERSHIFT®
Twin-Clutch dry transmission remover/installer

16 pzas



INCLUYE:
-Removedor de clutch
-Sujetador de montaje
-Adaptador de clutch
-Adaptador de balero
-Adaptadores
-Tornillos

KDCP-16
EMPAQUE PZAS. PESO GARANTÍA
Portafolio 2 11.5 Kgs 1 año

Kit para reset de clutch doble POWERSHIFT®
Dual clutch reset tool

5 pzas



Utilizado para un exitoso reset del clutch POWERSHIFT. Fundamentado en conjunto con el modelo KDCC-16.

INCLUYE:
-Herramienta de reseteo grande
-Herramienta de reseteo chica
-Madrillabarra rosca de compresión
-Adaptador de mordaza
-Placa de presión

KRCP-5
EMPAQUE PZAS. PESO GARANTÍA
Portafolio 2 7.7 Kgs 1 año

Kit de reparación para clutch doble cara
Duplex clutch repair & mounting lever

4 pzas



INCLUYE:
-Extractor
-Soporte
-Deslizador
-Palanca de montaje

KRCD-3
EMPAQUE PZAS. PESO GARANTÍA
Portafolio 2 5.5 Kgs 1 año

Kit de herramientas automotriz
Automotive tool set
140 pzas

Portafolio



KIT-3
EMPAQUE PZAS. PESO GARANTÍA
Caja Color 4 4 Kgs 6 meses

Material Cr-V

Juego de herramienta automotriz
Automotive tool sets
171 pzas

JHA-171
EMPAQUE PZAS. PESO GARANTÍA
Portafolio 2 7.7 Kgs 1 año

Material Cr-V



Juego de herramienta automotriz
Automotive tool sets
239 pzas

JHA-239
EMPAQUE PZAS. PESO GARANTÍA
Caja 1 18.9 Kgs 1 año

Material Cr-V



Caja de herramientas metálica
88 pcs metallic tool case
88 pzas

CH-88
EMPAQUE PZAS. PESO GARANTÍA
Caja 1 10 Kgs 1 año

Material Cr-V



NEW Incluye Herramientas

Resistente caja metálica fabricada en hierro
Dedilamiento de cajones con sistema de baleros
Incluye dos cajones y un compartimento superior

Plásticos organizadores de espaldas para mantener en buen estado la herramienta

Torquimetro de trueno
Click Stop Torque Wrench

TT-20210
EMPAQUE PZAS. PESO GARANTÍA
Estuche 1/10 2.1 Kgs 6 meses

Incluye Estuche

Torque 28-210 N.m (22-154 Pie/Lb)

*Mando: 1/2" *Mango moleteado *24 dientes por metro *Fabricado en Cromo Vanadio



Juego de llaves Allen® MM mango "T"
9 piezas mm hex wrench set with t handle
1.5, 2, 2.5, 3, 4,
5, 6, 8, 10"
480 mm

NEW
JJLM-9
EMPAQUE PZAS. PESO GARANTÍA
Blister 20 0.9 Kgs 1 año



Juego de llaves Allen® STD mango "T"
9 piezas std hex wrench set with t handle
1/16, 5/64, 3/32, 1/18,
5/32, 3/16, 1/4", 5/16,
3/8"
480 mm

NEW
JJLS-9
EMPAQUE PZAS. PESO GARANTÍA
Blister 20 0.9 Kgs 1 año



Juego de llaves Torx® mango "T"
9 piezas Torx hex wrench set with t handle
T10, T15, T20, T25, T27,
T30, T45, T50"
480 mm

NEW
JJLT-9
EMPAQUE PZAS. PESO GARANTÍA
Blister 20 0.9 Kgs 1 año



Juego de dados y puntas para
alternador
Alternator tool set
18 pzas

JDPA-18
EMPAQUE PZAS. PESO GARANTÍA
Portafolio 1/10 1.5 Kgs 1 año



Juego de puntas torx® para
transmision automática
Torx® bits socket set
32 pzas

PTA-32
EMPAQUE PZAS. PESO GARANTÍA
Portafolio 4 5 Kgs 2 años



Juego de puntas torx® para ajuste
de motor
Tools set for car engine
38 pzas

PTAM-38
EMPAQUE PZAS. PESO GARANTÍA
Portafolio 4 5.1 Kgs 2 años



Juego de dados especiales
automotrices
10 pcs specialist automotive socket set
1/2"

Material Cr-V



JDE-10
EMPAQUE PZAS. PESO GARANTÍA
Blister 5/20 0.9 Kgs 1 año

Incluye: Rack metálico organizador

Kit sacabocados
Hole punch set 14 pcs
14 pzas

Carta Arandelas y anillos selladores:
Espuma - Cartón - Fibra
Plástico - Plomo - Lámina
Caucho - Curo de acero



Estándar: 3/16", 1/4", 5/16", 3/8", 7/16", 1/2", 3/4", 7/8",
1-1/8", 1-1/4", 1-3/8"
Milimétricas: 5, 6, 8, 10, 11, 13, 16, 19, 22, 25, 28, 32, 35mm

KSA-14
EMPAQUE PZAS. PESO GARANTÍA
Portafolio 10 1.2 Kgs 1 año

Juego especial de puntas torx®
spline
Torx® and spline bits socket set
34 pzas

Material Cr-V



JEPTS-34
EMPAQUE PZAS. PESO GARANTÍA
Portafolio 12 1 Kg 2 años

Kit de dados extractores para birlos y tuercas de seguridad
10 pcs rim lock dismantling tool set
10 pzas

Compatible con la mayoría de medidas SIN DAÑAR EL RIM



NEW
KDBS-10
EMPAQUE PZAS. PESO GARANTÍA
Portafolio 5 2.54 Kgs 1 año

INCLUIE:
- 22.5 x Ø 20.6 mm
- Ø 18.3 x Ø 16.4 mm
- Ø 19.5 x Ø 17.6 mm
- Ø 20.4 x Ø 18.5 mm
- Ø 21.6 x Ø 19.7 mm
- Ø 25.5 x Ø 23.6 mm
- Ø 23.6 x Ø 21.7 mm
- Ø 24.5 x Ø 22.6 mm
- 3 Uñas

Set para colocar y remover
abrazaderas
Hose clamp pliers set
10 pzas

SCRA-7
EMPAQUE PZAS. PESO GARANTÍA
Portafolio 1/2 3.7 Kgs 1 año



Juego de puntas 75 y 30 mm
Bit set 75 end 30 mm 42 pieces
42 pzas

INCLUIE:
- 8 puntas Torx de 75 mm: T20, T25, T30, T40, T45, T50, T55, T60
- 7 puntas hexagonales de 30 mm: 4, 5, 6, 7, 8, 9, 12 mm
- 7 puntas hexagonales de 75 mm: 4, 5, 6, 7, 8, 10, 12 mm
- 5 puntas Bitol de 30 mm: M5, M6, M8, M10, M12
- 5 puntas Bitol de 75 mm: M5, M6, M8, M10, M12
- 8 puntas Torx de 30 mm: T20, T25, T30, T40, T45, T50, T55, T60
- Adaptador 1/2" y 3/8"

NEW
JEPTS-42
EMPAQUE PZAS. PESO GARANTÍA
Estuche 10 2 Kgs 1 año



Ideal para: Apretar o aflojar una amplia variedad de sujetadores

Kit de dados extractores en espiral
16 pcs twist socket set/screw extractor
16 pzas
1/2"

INCLUIE:
14 Dados:
- 8 mm -15 mm -24 mm
- 10 mm -16 mm -27 mm
- 11 mm -17 mm -2 Mandriles de
- 12 mm -19 mm Desmontaje 1/2"
- 13 mm -21 mm 7.9 cm de largo
- 14 mm -22 mm

NEW
KDE-16
EMPAQUE PZAS. PESO GARANTÍA
Estuche 1/20 0.7 Kg 1 año



Material Cr-V

KITS, JUEGOS DE DADOS Y PUNTAS ESPECIALES

Set de llaves combinadas con matraca cabeza flexible
Flexible head ratchet type combined wrench set

7 pzas
Cromo vanadio acabado espejo
Chrome vanadium mirror finish



SLCMF-7	EMPAQUE	PZAS.	PESO	GARANTÍA
	Estuche	1/20	1.2 Kgs	1 año

Set de llaves combinadas con matraca Ratchet type combined wrench set

7 pzas
Cromo vanadio acabado espejo
Chrome vanadium mirror finish



SLCM-7	EMPAQUE	PZAS.	PESO	GARANTÍA
	Estuche	1/20	1.2 Kgs	1 año

Set de llaves combinadas con matraca Ratchet type combined wrench set

5 pzas
Cromo vanadio acabado espejo
Chrome vanadium mirror finish



SLCM-5	EMPAQUE	PZAS.	PESO	GARANTÍA
	Estuche	1/20	1.2 Kgs	1 año

Juego de llaves de Obstrucción "S" Lock wrenches

5 pzas



JLS-S	EMPAQUE	PZAS.	PESO	GARANTÍA
	Blistar	1/20	1.2 Kgs	1 año

Juego de llaves de Obstrucción "U" Lock Wrenches

5 pzas



JLO-S	EMPAQUE	PZAS.	PESO	GARANTÍA
	Blistar	1/20	1.2 Kgs	1 año

EQUIPOS ESPECIALES AUTOMOTRICES / AUTOMOTIVE SPECIAL EQUIPMENT

Laboratorio de inyectores Auto fuel injector tester & cleaner

6 Inyectores 110 Vca

- FUNCIONES**
- Prueba de spray en vacío
 - Limpieza por ultrasonido
 - Limpieza inversa
 - Prueba de flujo de inyección
 - Prueba de fuga
 - Prueba automática
 - Prueba sin desarmar



LIJ-6	EMPAQUE	PZAS.	PESO	GARANTÍA	CONEXIÓN
	Caja	1	30 Kgs	1 año	Contacto

Equipo de recuperación y reciclaje de aire acondicionado AC recovery and recycling machine

254 PSI

- Velocidad de RECICLAJE: 180-350 lts/min
- Velocidad de CARGA: 800-1500 lts/min
- Flujo de VACÍO: 60 lts/min



ERRA	EMPAQUE	PZAS.	PESO	GARANTÍA	CONEXIÓN
	Caja Color	1	83 Kgs	1 año	Contacto

Intercambiador de aceite de transmisión automática Oil and Fluid Exchanger

2 TANQUES con capacidad de 30 lts

- REMUEVE
 - LIMPIA
 - REEMPLAZA
- Uso para todo el Parque Vehicular a Gasolina y Diesel
- Temperatura máxima de operación 80°C



IAAT-322	EMPAQUE	PZAS.	PESO	GARANTÍA
	Caja Color	2	72.2 Kgs	1 año



2023

LÍNEA CICLISMO

Flexible (rosa)
Girl's Cable Padlocks-2
Security Keys
65 cm Ø=12 mm



Seguridad
Nivel Básico
3

CCR-65 Incluye: •2 llaves
EMPAQUE PZAS. PESO GARANTÍA
Blister 20/60 0.3 Kgs 1 año

Flexible (azul)
Boy's Cable Padlocks-2
Security Keys
65 cm Ø=12 mm



Seguridad
Nivel Básico
3

CCA-65 Incluye: •2 llaves
EMPAQUE PZAS. PESO GARANTÍA
Blister 20/60 0.3 Kgs 1 año

Candado rígido de acero tipo U
U-type rigid steel padlock



Seguridad
Nivel Básico
9

CCR-1024 Incluye: •2 llaves
EMPAQUE PZAS. PESO GARANTÍA
Blister 1 0.9 Kgs 1 año

Cable candado para bicicleta
Padlock cable
1mt
Ø=12mm



Seguridad
Nivel Básico
6

C-121 Incluye: •2 llaves
EMPAQUE PZAS. PESO GARANTÍA
Cablete 10/40 0.8 Kgs 1 año

Cable candado para bicicleta
Blue padlock cable
1mt
Ø=12mm



Seguridad
Nivel Básico
6

C-121M Incluye: 2 llaves tipo
automotriz
EMPAQUE PZAS. PESO GARANTÍA
Cablete 40 0.37 Kgs 1 año

Cable candado para bicicleta
Pink padlock cable
1mt
Ø=12mm



Seguridad
Nivel Básico
6

C-121R Incluye: 2 llaves tipo
automotriz
EMPAQUE PZAS. PESO GARANTÍA
Cablete 40 0.37 Kgs 1 año

De espiral retráctil con
combinación 4 dígitos
Retractable spiral cable padlock
with combination
1mt
Ø=10mm



Seguridad
Nivel Básico
6

CBE-100 Incluye: •Soporte para
bicicleta
EMPAQUE PZAS. PESO GARANTÍA
Blister 6 0.2 Kgs 1 año

Flexible de combinación 4 dígitos
Flexible 4 digit combination pad lock
65 cm
Ø=10 mm



Seguridad
Nivel Básico
6

CB-65 •Combinación
de 4 dígitos
•Cabeza metálica
EMPAQUE PZAS. PESO GARANTÍA
Blister 6 0.2 Kgs 1 año

Cable candado en espiral
Cable Lock
80 cm
Ø=6 mm



Seguridad
Nivel Básico
3

CCE-68 Incluye: •2 llaves
EMPAQUE PZAS. PESO GARANTÍA
Blister 10/100 0.1 Kgs 1 año

Ergonómica
Ergonomic
120 PSI

Incluye pivote para
balones, adaptador tipo
boquilla y aguja
Para válvulas:
Europea y Americana



BA-2
EMPAQUE PZAS. PESO GARANTÍA
Caja Color 12 1 Kgs 6 meses

Con Manguera reforzada
Reinforced hose
170 PSI

Incluye pivote para
balones, adaptador tipo
boquilla y aguja
Para válvulas:
Europea y Americana



BA-DA
EMPAQUE PZAS. PESO GARANTÍA
Caja Color 10 1 Kgs 6 meses

Para inflar llantas
Air Pump
120 PSI

Para válvula Americana

Incluye pivote para
balones, adaptador tipo
boquilla y aguja
Para válvulas:
Americana



BA-NT
EMPAQUE PZAS. PESO GARANTÍA
Cablete 12 0.6 Kg 3 meses

Mini Telescópica
Mini Telescopic
90 PSI

Para válvulas:
Europea y Americana



BAMT-1
EMPAQUE PZAS. PESO GARANTÍA
Cablete 100 0.2 Kgs 6 meses

Para Bicicletas
For Bicycle
145 PSI

Para válvulas:
Europea y Americana



BAD-1
EMPAQUE PZAS. PESO GARANTÍA
Cablete 12/72 0.2 Kgs 6 meses

Estuche de celular para bicicleta
Bicycle Cellular phone Case
Impermeable



•Ideal para dispositivos
móviles de hasta 6"
•Pantalla touch de alta
sensibilidad

MONTAJE



EBC-6
EMPAQUE PZAS. PESO GARANTÍA
Caja Color 10/60 0.5 Kgs 6 meses

Soporte de celular para bicicleta
Bicycle Cellular Phone Holder
Multiposición 360°



•Ideal para todos los smartphones
•Brazos ajustables apertura máxima 10 cm
•Red de silicona para máximo agarre

MONTAJE



SBC
EMPAQUE PZAS. PESO GARANTÍA
Caja Color 10/60 0.5 Kgs 6 meses

Multiherramienta para ciclista
Cycling multitool

10 en 1
Cuerpo de aluminio



INCLUYE:
•Funda de nylon
•Llaves allen* 1.5/2/2.5/3/4/5/6 mm
•Desarmador Philips* y plano
•Llave torx* T25
•Anillo para llaves

MHC-101
EMPAQUE PZAS. PESO GARANTÍA
Blister 1/6 0.3 Kgs 1 año



Multiherramienta
Multitool

15 en 1



INCLUYE:
•Funda de nylon
•Adaptador 1/4"
•Dado a 8/9/10 mm
•Llaves 8/10/15 mm
•Llaves allen* 2/2.5/3/4/5/6 mm
•Desarmador plano
•Desarmador de cruz
•Llave hexagonal (8mm)
•Navaja

MHC-151
EMPAQUE PZAS. PESO GARANTÍA
Blister 1/30 0.3 Kgs 6 meses

Multiherramienta
Multitool

17 en 1



INCLUYE:
•Funda de nylon
•Extractor de cadena
•Llaves allen 2.5/3/4/5/6 mm
•Llaves estriadas 8/9/10 mm
•Destapador / Desarmador
•Desarmador de cruz
•Llave hexagonal (8mm)
•Navaja

MHC-171
EMPAQUE PZAS. PESO GARANTÍA
Blister 1/48 0.2 Kgs 6 meses

Multiherramienta
Multitool

30 en 1



INCLUYE:
•Funda de nylon
•Pegamento para caucho
•Raspador para goma
•Barras para desmontar llanta
•Juego de parches
•Llaves allen* 2/2.5/3/4/5/6 mm
•Llaves 9/10/12/13/15 mm
•Desarmador plano
•Desarmador de cruz
•Llave hexagonal tipo socket 8 mm
•Navaja

KC-301
EMPAQUE PZAS. PESO GARANTÍA
Blister 1/30 0.3 Kgs 6 meses

Kit
Kit

15 en 1



INCLUYE:
•Funda de nylon
•Pegamento para caucho
•Raspador para goma
•Barras para desmontar llanta
•Desarmador de cruz
•Adaptador de 1/4"
•Llaves 8/10/15 mm
•Llave 14 GE para rayos
•Juego de parches
•Llaves allen* 2/2.5/3/4/5/6 mm
•Desarmador plano

KC-151
EMPAQUE PZAS. PESO GARANTÍA
Blister 1/48 0.3 Kgs 6 meses

Kit
Kit

22 en 1



INCLUYE:
•1 Multiherramienta 17 en 1
•1 Juego de barras para desmontar llanta
•1 Juego de parches
•1 Pegamento de caucho
•1 Bomba de aire
•1 Bolsa de nylon para almacenar
•1 Estuche

KC-221
EMPAQUE PZAS. PESO GARANTÍA
Caja Colke 6 0.7 Kgs 6 meses

Extractor y medidor de desgaste para
cadena de bicicleta

•Desmonta y repasa cadenas
•Para todo tipo de cadena



INCLUYE: •Perno de emergencia
•Destensor de cadena

EC-MD
EMPAQUE PZAS. PESO GARANTÍA
Blister 10/60 0.5 Kgs 6 meses

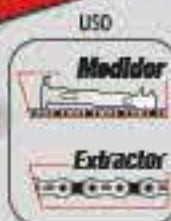

Linterna trasera con láser guía
para bicicleta

Ted light with laser guide
5 LEDS



MULTILED
•Luz fija
•6 Intermitentes
Incluye: Baterías y Soporte

LTB-16
EMPAQUE PZAS. PESO GARANTÍA
Blister 10/60 0.1 Kgs 6 meses

Lámpara tipo clip para calzado
Shoe Light Clip

2 LEDS

•Uso pilas tipo reloj (incluidas)



Ideal para
•Ciclismo y Atletismo
•Iluminación fija - Intermitente
•10 hrs de iluminación

CLC-02
EMPAQUE PZAS. PESO GARANTÍA
Blister 6/36 0.1 Kgs 6 meses

Linternas plásticas
4 LED lamp set

4 LEDS

•Uso pilas tipo reloj (incluidas)



Incluye: 2 piezas
(Luz blanca y roja)

SED1-2
EMPAQUE PZAS. PESO GARANTÍA
Blister 6/36 0.1 Kgs 6 meses



VIDEO



Linterna Plástica Trasera
Rear LED light

9 LEDS



Soporte de polipropileno para tubos de 2.2, 2.5, y 3 cm



LTB-09
EMPAQUE PZAS. PESO GARANTÍA
Blister 6/36 0.1 Kgs 6 meses

Linterna delantera de aluminio de alta luminosidad
High intensity aluminum flash light

1 LED
200 LUMENS

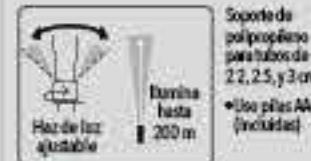

LDB-01
EMPAQUE PZAS. PESO GARANTÍA
Blister 6/24 0.1 Kgs 6 meses

Linterna juego (delantera y trasera)
Front and rear lamp set

9 LEDS / 1 LED
200 LUMENS



SLDT-2
EMPAQUE PZAS. PESO GARANTÍA
Blister 4/24 0.4 Kgs 6 meses

Luces led para rayos de bicicleta
Led light for bicycle tire

•Luz led
•Uso batería tipo reloj (incluida)
•Fácil instalación
•Cuerpo de silicón



LRB-02
EMPAQUE PZAS. PESO GARANTÍA
Blister 10/60 0.08 Kgs 6 meses

Gancho colgador multiusos
Multi-purpose hanger hook

30 Kgs

Ideal para:



GMC
EMPAQUE PZAS. PESO GARANTÍA
Caja 12 0.16 Kgs 6 meses



NO incluye tornillería

Protecciones de goma

Pintura al horno

Tubo de 3/4"



RACKS PARA BICICLETAS / BICYCLE RACKS

Para 3 Bicicletas
For 3 Bikes

45 Kgs



RBMC-03
EMPAQUE PZAS. PESO GARANTÍA
Caja 1 4.1 Kgs 1 año

Colchones para proteger el vehículo

Soporte para bicicletas de aluminio montaje en toldo
Roof top bike carrier



SBTA-60
EMPAQUE PZAS. PESO GARANTÍA
Bicicleta 3 11 Kgs 1 año

Requiere barras transversales (NO INCLUIDAS)
Requiere roof bars (NOT INCLUDED)

Para 2 Bicicletas montaje en tirón 2"
2 Bikes Hitch Rack

30 Kgs



RBMT-02
EMPAQUE PZAS. PESO GARANTÍA
Caja 1 9.3 Kgs 1 año

Reforzado

Para 4 bicicletas montaje en tirón 2"
4 Bikes Hitch Rack

60 Kgs



RBMT-04
EMPAQUE PZAS. PESO GARANTÍA
Caja 1 9.8 Kgs 1 año

Reforzado

SOPORTES PARA BICICLETAS / BICYCLE STANDS

De pared para almacenaje 2 bicicletas
Bike storage rack 2 bikes

50 Kgs

Incluye tornillería de instalación



RPAB-50
EMPAQUE PZAS. PESO GARANTÍA
Caja Caja 2 23 Kgs 1 año

Soporte de reparación para bicicleta
Workshop stand for bicycle

30 Kgs



SRB-30
EMPAQUE PZAS. PESO GARANTÍA
Caja 1 6.5 Kgs 6 meses

Soporte vertical de almacenamiento para bicicleta
Bicycle Parking Rack

25 Kgs



SAB-25
EMPAQUE PZAS. PESO GARANTÍA
Caja 10 2.5 Kgs 1 año



2023

LÍNEA MOTOCICLISMO

Soporte universal para motocicleta
Motorcycle stand
340 Kgs

Altura regulable 3 diferentes posiciones. Ideal para cambios de aceite, de llanta y cadena.
• Altura mínima: 340 mm
• Altura máxima: 410 mm



EMPAQUE	PZAS.	PESO	GARANTÍA
Caja	1	6.5 Kgs	1 año

Sólo para rueda trasera

Plataforma hidráulica para motocicleta
Hydraulic motorcycle ramp

350 Kgs Ascenso y descenso hidráulico de fácil acción por medio de pedal. Ideal para motos ligeras, scooters, motonetas, etc.



• Altura mínima: 17.5 cm
• Altura máxima: 75 cm

EMPAQUE	PZAS.	PESO	GARANTÍA
Caja de Madera	1	104 Kgs	1 año

INCLUYE: Ruedas para fácil transporte

Plataforma hidráulica para motocicleta
Heavy duty motorcycle ramp

500 Kgs Diseño de rampa extra larga para motocicletas grandes. Ascenso y descenso hidráulico de fácil acción por medio de pedal. Incluye ruedas para fácil transporte y freno de seguridad.



• Altura mínima: 20.5 cm
• Altura máxima: 75 cm

EMPAQUE	PZAS.	PESO	GARANTÍA
Caja de Madera	1	174 Kgs	1 año

INCLUYE: Ruedas para fácil transportación

Pedestal de elevación para motocicleta
200 kgs motorcycle lift stand
200 Kgs



EMPAQUE	PZAS.	PESO	GARANTÍA
Caja	1	6.5 Kgs	1 año

Gato para motocicleta y cuatrimotos
Motorcycle and ATV jack

680 Kgs



Ascensor hidráulico, operado con pedal para levantar la carga con 6 posiciones.

EMPAQUE	PZAS.	PESO	GARANTÍA
Caja	1	37.2 Kgs	1 año

Dolly para Motocicleta
Dolly Motorcycle



EMPAQUE	PZAS.	PESO	GARANTÍA
Caja/Color	1	9.5 Kgs	1 año

Dolly para Motocicleta
Dolly Motorcycle



EMPAQUE	PZAS.	PESO	GARANTÍA
Caja	1	16 Kgs	1 año

Adaptador para balancear llantas de motocicleta
Balance motorcycle adapter 10, 14 y 18 mm



EMPAQUE	PZAS.	PESO	GARANTÍA
Caja	1	6.8 Kgs	1 año

Juego de adaptadores para desmontar llantas de motocicleta
Motorcycle changer wheels adapters



EMPAQUE	PZAS.	PESO	GARANTÍA
Caja	1	7.6 Kgs	1 año

Kit de reparación para llantas de moto
Motorcycle wheel repair kit



EMPAQUE	PZAS.	PESO	GARANTÍA
Blistar	5/20	0.6 Kgs	N/A

Kit de puntas hexagonales para moto
Hexagonal Tips Set for Motorcycle



EMPAQUE	PZAS.	PESO	GARANTÍA
Portafolio	20	0.4 Kgs	1 año

Repuestos kit moto
Replacement tanks
3 Tanques CO



EMPAQUE	PZAS.	PESO	GARANTÍA
Blistar	20/80	0.2 Kgs	N/A

Parches para llantas de moto
Motorcycle wheel rubber patches



EMPAQUE	PZAS.	PESO	GARANTÍA
Blistar	20/120	0.05 Kgs	N/A

ACCESORIOS PARA MOTOCICLETA / MOTORCYCLE ACCESSORIES

Candados para freno de disco
Disk brake lock



Ideal para motonetas y scooters. Vástago de 5.5 mm de diámetro.

EMPAQUE	PZAS.	PESO	GARANTÍA
Blistar	6/24	0.3 Kgs	1 año

Candados para freno de disco
Disk brake lock



Ideal para motos M y G. Vástago de 10 mm de diámetro.

EMPAQUE	PZAS.	PESO	GARANTÍA
Blistar	6/24	0.6 Kgs	1 año

Candado para manubrio de motocicleta
Motorcycle Handle bar lock



CMM
EMPAQUE: Bider
PZAS: 10/40
PESO: 0.2 Kgs
GARANTÍA: 6 meses



Cable cadena para motocicleta
Motorcycle safety chain lock

90 cm
Eslabones de 6 mm de grosor



CM-90
EMPAQUE: Cabañete
PZAS: 1/12
PESO: 1.5 Kgs
GARANTÍA: 1 año

Incluye: 2 llaves

Ganchos tensores 2 piezas
2 Pieces tie downs

1"
545 Kgss
1.8 mts
Acero templado de 8mm con recubrimiento de vinil



T-2
EMPAQUE: Bider
PZAS: 20
PESO: 0.8 Kgs
GARANTÍA: 6 meses

Ganchos tensores 4 piezas
4 Pieces tie downs

1"
1 ton
1.8 mts



T-3
EMPAQUE: Bider
PZAS: 5
PESO: 1.8 Kgs
GARANTÍA: 6 meses

Ganchos tensores con matraca 4 piezas
Tie downs with ratchet straps 4 piezas

1"
450 Kgss
4.5 mts



T-3M AA13008
EMPAQUE: Bider
PZAS: 5
PESO: 2.1 Kgs
GARANTÍA: 6 meses

Bungees cinturones elásticos
Elastic bungees



BU-8
EMPAQUE: Caja de Plástico
PZAS: 20/60
PESO: 0.6 Kgs
GARANTÍA: 6 meses



Incluye bolsa de plástico

Bungees cinturones elásticos
Elastic belts bungees



BU-8 AC13004
EMPAQUE: Bolsa Colgador
PZAS: 12
PESO: 0.1 Kgs
GARANTÍA: 6 meses

Cables pasa corriente para motociclismo
Motorcycle booster cables

Calibre 10 12 V
Pinzas: 9.5 X 2.5 cm

• Acabado Cobre
• Cable Duplex
Largo 2 mts



C-200-10M
EMPAQUE: Estuche
PZAS: 6/24
PESO: 0.7 Kgs
GARANTÍA: 6 meses

Estuche de celular para motocicleta
Motorcycle Celular phone Case

IMPERMEABLE



MONTAJE

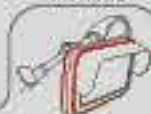

*Para smartphones de hasta 5" *Para más detalles visita www.mikels.com

EMC-6
EMPAQUE: Caja Color
PZAS: 10/60
PESO: 0.5 Kgs
GARANTÍA: 6 meses

Impermeable para motociclismo
Raincoat



IMT
EMPAQUE: Bolsa
PZAS: 1/24
PESO: 0.6 Kgs
GARANTÍA: 3 meses

Mochila multiusos para motociclismo
Backpack



BPM
EMPAQUE: Caja Color
PZAS: 4
PESO: 1.7 Kgs
GARANTÍA: 6 meses

Maleta para tanque de gasolina
sujeción magnética
Tank bag - Magnetic fix



MTG
EMPAQUE: Caja Color
PZAS: 4
PESO: 2.2 Kgs
GARANTÍA: 6 meses

GUANTE PRO CON REFUERZOS DE SEGURIDAD / HIGH SECURITY PROFESSIONAL GLOVE

Medianos



GPRS-M
EMPAQUE: Cabañete
PZAS: 10/100
PESO: 0.2 Kgs
GARANTÍA: 6 meses

Grande



GPRS-L
EMPAQUE: Cabañete
PZAS: 10/100
PESO: 0.2 Kgs
GARANTÍA: 6 meses

Extra Grande



GPRS-XL
EMPAQUE: Cabañete
PZAS: 10/100
PESO: 0.2 Kgs
GARANTÍA: 6 meses

ACCESORIOS PARA MOTOCICLETA / MOTORCYCLE ACCESSORIES

Cubierta para motocicleta chica
Small motorcycle covers
219 x 42.7 x 127 cm



CUM-1
EMPAQUE Caja Color PZAS. 1/6 PESO 0.6 Kgs GARANTÍA 3 meses

Cubierta para motocicleta grande
Large motorcycle covers
240 x 53 x 150 cm



CUM-2
EMPAQUE Caja Color PZAS. 1/6 PESO 0.7 Kgs GARANTÍA 3 meses

REDES DE CARGA / CARGO NETS

30 x 30 cm
6 ganchos metálicos



RC-6
EMPAQUE Blister PZAS. 50 PESO 0.1 Kgs GARANTÍA 6 meses

80 x 90 cm
12 ganchos metálicos



RC-12
EMPAQUE Blister PZAS. 24 PESO 0.5 Kgs GARANTÍA 6 meses

AZUL
40 x 40 cm

REFLEJANTE



NEW

RC-9A
EMPAQUE Blister PZAS. 24 PESO 0.2 Kgs GARANTÍA 6 meses

NEGRA
40 x 40 cm

REFLEJANTE



NEW

RC-9N
EMPAQUE Blister PZAS. 24 PESO 0.2 Kgs GARANTÍA 6 meses

ROJA
40 x 40 cm

REFLEJANTE



NEW

RC-9R
EMPAQUE Blister PZAS. 24 PESO 0.2 Kgs GARANTÍA 6 meses

PUÑOS PARA MOTOCICLETA / UNIVERSAL HAND GRIP

Negro
Black



PUMO-N
EMPAQUE Blister PZAS. 50 PESO 0.1 Kgs GARANTÍA 3 meses

Plata
Silver



PUMO-P
EMPAQUE Blister PZAS. 50 PESO 0.1 Kgs GARANTÍA 3 meses

Rojo
Red



PUMO-R
EMPAQUE Blister PZAS. 50 PESO 0.1 Kgs GARANTÍA 3 meses



2023

LÍNEA ELÉCTRICO



Taladro-atornillador inalámbrico profesional
Wireless drill
3/8" 12 V

Práctico LED para lugares con poca visibilidad

Li-ion 2 años de garantía

Torque máximo **25 Nm** con 3 velocidades

Carga rápida **1 hora**

2 VELOCIDADES
300-1.300 rpm

TAL-12
EMPAQUE PZAS. PESO GARANTÍA
Caja 1/8 1 Kgs 1 año
Perfora: Metal 1/8" (10 mm) Madera 1 1/2" (38 mm)

Taladro-atornillador inalámbrico profesional
Wireless drill
3/8" 18 V

Práctico LED para lugares con poca visibilidad

Li-ion 2 años de garantía

Torque máximo **29 Nm** con 3 velocidades

Carga rápida **1 hora**

2 VELOCIDADES
300-1.300 rpm

TAL-18
EMPAQUE PZAS. PESO GARANTÍA
Caja 1/5 1.2 Kgs 1 año
Perfora: Metal 3/8" (10 mm) Madera 1 1/2" (38 mm)

Rotomartillo inalámbrico profesional
Wireless impact hammer drill
1/2" 20 V

Li-ion 2 años de garantía

Torque máximo **6,000-21,750 GPM**

Práctico LED para lugares con poca visibilidad

Torque máximo **35 Nm** con 2 velocidades

Carga rápida **1 hora**

2 VELOCIDADES
300-1.400 rpm

ROI-20
EMPAQUE PZAS. PESO GARANTÍA
Portafolio 1/6 2.4 Kgs 1 año
Perfora: Metal 1/2" (13 mm) Madera 1 1/2" (38 mm) Concreto de 13 mm

Destornillador inalámbrico profesional
Wireless screwdriver
3.6 V 0-220 RPM

Porta punta MAGNÉTICA 1/4" (6.35 mm)

Li-ion 2 años de garantía

Torque máximo **3 Nm** con 3 velocidades

Carga rápida **3 horas**

DSI-3.6
EMPAQUE PZAS. PESO GARANTÍA
Blister 1/20 0.5 Kgs 6 meses
INCLUYE: 6 puntas

Destornillador inalámbrico profesional articulado
Cordless Screwdriver 3.6V
3.6 V 0-220 RPM

Porta punta MAGNÉTICA 1/4" (6.35 mm)

Li-ion 2 años de garantía

Torque máximo **3 Nm** con 2 posiciones

Carga rápida **3 horas**

DSI-3.6
EMPAQUE PZAS. PESO GARANTÍA
Blister 10/20 0.7 Kgs 1 año
INCLUYE 6 PUNTA

Atornillador de impacto inalámbrico profesional
Wireless impact screwdriver
20 V 0-2,200 RPM

Li-ion 2 años de garantía

Torque máximo **180 Nm** con 3 velocidades

Carga rápida **1 hora**

IPM: 0 - 3,400

ATI-20
EMPAQUE PZAS. PESO GARANTÍA
Portafolio 5 4.3 Kgs 1 AÑO

Sierra circular inalámbrica profesional
20 v professional wireless circular saw
20 V 0-4000 RPM

Capacidad de disco: 6 1/2" (165 mm)
Profundidad de corte: 0" (65 mm) - 50" (55 mm)

Li-ion 2 años de garantía

Torque máximo **40 Nm** con 3 velocidades

Carga rápida **1 hora**

SCB-20
EMPAQUE PZAS. PESO GARANTÍA
Caja 3 4.37 Kgs 1 AÑO
Carga rápida **1 hora**

Sierra caladora inalámbrica profesional
20 v professional wireless jigsaw
20 V 2600 RPM

Posiciones: 0/1 / 2/3
Tipo de sierra: "T"
Longitud de carrera: 20 mm
Ángulo de operación: 0° - 45°

Li-ion 2 años de garantía

Torque máximo **40 Nm** con 3 velocidades

Carga rápida **1 hora**

SCM-20
EMPAQUE PZAS. PESO GARANTÍA
Caja 5 2.6 Kgs 1 AÑO

Matraca inalámbrica profesional
12 v professional wireless ratchet wrench
12 V 3/8" 0-200 RPM

Li-ion 2 años de garantía

Torque máximo **40 Nm** con 3 velocidades

Carga rápida **1 hora**

MAL-12
EMPAQUE PZAS. PESO GARANTÍA
Caja 10 1 Kgs 1 AÑO

Taladro inalámbrico industrial
Industrial wireless drill
1/2" 20 V

Práctico LED para lugares con poca visibilidad

Li-ion 2 años de garantía

Torque máximo **45 Nm** con 3 velocidades

Carga rápida **3 horas**

2 VELOCIDADES
300-1.400 rpm

TAL-20
EMPAQUE PZAS. PESO GARANTÍA
Portafolio 1/6 2.7 Kgs 1 año
Perfora: Metal 1/2" (13 mm) Madera 1 1/4" (32 mm)

Rotomartillo inalámbrico industrial
Industrial wireless impact hammer drill
1/2" 20 V

Práctico LED para lugares con poca visibilidad

Li-ion 2 años de garantía

Torque máximo **60 Nm** con 3 velocidades

Carga rápida **3 horas**

2 VELOCIDADES
300-1.400 rpm

ROI-20
EMPAQUE PZAS. PESO GARANTÍA
Portafolio 1/5 3.3 Kgs 1 año
Perfora: Metal 1/2" (13 mm) Madera 1 1/2" (38 mm)

Atornillador de impacto inalámbrico industrial
Industrial impact screwdriver
20 V

Porta punta MAGNÉTICA 1/4" (6.35 mm)

Torque máximo **190 Nm**

Carga rápida **3 horas**

3 VELOCIDADES: 1,500 / 2,200 / 2,900 RPM
IPM: 0-2,250 IPM 0-3,300 IPM 0-4,300 IPM

ATOI-20
EMPAQUE PZAS. PESO GARANTÍA
Portafolio 5 4.1 Kgs 1 AÑO

Esmeriladora inalámbrica industrial
Industrial wireless drill esgüe grinder
20 V 4,500 / 5,500 / 7,000 rpm

Li-ion 2 años de garantía

Torque máximo **3 Nm** con 3 velocidades

Carga rápida **3 horas**

ESMI-20
EMPAQUE PZAS. PESO GARANTÍA
Portafolio 4 4.5 Kgs 1 AÑO

Motor Libre de Carbones

INCLUYE: Disco de desbaste
Descarga y colada de

METAL CONCRETO MARMOL

Capacidad de disco: 4 1/2"

Rosca de eje: M14

Pistola de impacto inalámbrica industrial
Cordless impact wrench
1/2" 700 Nm (516 Lb/Ft)

Práctico LED para lugares con poca visibilidad

Motor Libre de Carbones

3 VELOCIDADES: 1,600 / 2,100 / 2,400 RPM
IPM: 2,600 / 3,100 / 3,600

Carga rápida **3 horas**

PI-500
EMPAQUE PZAS. PESO GARANTÍA
Portafolio 5 3.3 Kgs 1 año

Práctico LED para lugares con poca visibilidad

Li-ion 2 años de garantía

Torque máximo **3 Nm** con 3 velocidades

Carga rápida **3 horas**

Motor Libre de Carbones

Práctico LED para lugares con poca visibilidad

Li-ion 2 años de garantía

Torque máximo **3 Nm** con 3 velocidades

Carga rápida **3 horas**

PI-750
EMPAQUE PZAS. PESO GARANTÍA
Portafolio 4 4.9 Kgs 1 año

Rotomartillo inalámbrico Tamer
Tamer cordless hammer drill 20 v
1/2" 20 V

Práctico LED para lugares con poca visibilidad

Li-ion 2 años de garantía

Torque máximo **40 Nm** con 3 velocidades

Carga rápida **3 horas**

VELOCIDAD: 0-400 rpm 0-1.450 rpm
Tiempo de carga: 3 a 5 hrs

ROI-20
EMPAQUE PZAS. PESO GARANTÍA
Caja 3 1.2 Kgs 6 meses
Perfora: Metal: 1/2" (13 mm) Concreto: 1/2" (13 mm) Madera: 3/8" (16 mm)

Taladro inalámbrico Tamer
12V Tamer wireless drill
3/8" 12 V

Práctico LED para lugares con poca visibilidad

Li-ion 2 años de garantía

Torque máximo **40 Nm** con 3 velocidades

Carga rápida **3 horas**

VELOCIDAD: 0-700 rpm
Tiempo de carga: 4 hrs

TAL-12
EMPAQUE PZAS. PESO GARANTÍA
Caja 10 1.5 Kgs 6 meses
Perfora: Metal: 3/8" (16 mm) Madera: 1 1/4" (32 mm)

Rotomartillo inalámbrico industrial Sds Plus
Industrial Cordless Rotary Hammer SDS
20 V

•Brazo SDS PLUS
•Libre de Carbones
•Carga rápida 3 HRS
•Luz de trabajo

Incluye: Cargador Estacionario

VELOCIDADES: 0-1100 rpm GOLPES POR MINUTO: 0-4400 ipm

Li-ion 2 años de garantía

ROT SDS-20
EMPAQUE PZAS. PESO GARANTÍA
Portafolio 1/5 3.3 Kgs 1 año

Cargador de batería de ION de Litio
Li-ION battery charger
1,3 Ah
Unicamente usar para baterías marca **MIKEL'S**.
PARA MODELOS: MAI-12, TAI-12 y TAI-12



CI-12
EMPAQUE PZAS. PESO GARANTÍA
Caja 50 0.1 Kg 6 meses

Cargador de batería de ION de Litio
Li-ION battery charger
1,5 Ah
Unicamente usar para baterías marca **MIKEL'S**.
PARA MODELOS: MAI-15, ROI-20 y ROI-20



CI-15
EMPAQUE PZAS. PESO GARANTÍA
Caja 50 0.1 Kg 6 meses

Batería de ION de Litio
Li-ION battery
1,3 Ah
12 V
Unicamente usar para productos marca **MIKEL'S**.
PARA MODELOS: MAI-12, TAI-12 y TAI-12



BI-1300
EMPAQUE PZAS. PESO GARANTÍA
Caja 100 0.2 Kg 6 meses

Batería de ION de Litio
Li-ION battery
1,5 Ah
20 V
Unicamente usar para productos marca **MIKEL'S**.
PARA MODELOS: TAI-15, ROI-20 y ROI-20



BI-1500
EMPAQUE PZAS. PESO GARANTÍA
Caja 40 0.3 Kg 6 meses

Batería de ION de Litio
Li-ION battery
2,0 Ah
20 V
Unicamente usar para productos marca **MIKEL'S**.
PARA MODELOS: TAI-20, ROI-20, PI-500, AT-20, ATO-20, SCAI-20, ESMI-20, ROTISDS-20



BI-2000
EMPAQUE PZAS. PESO GARANTÍA
Caja 40 0.3 Kgs 6 meses

Batería de ION de Litio
Li-ION battery
4,0 Ah
20 V
Unicamente usar para productos marca **MIKEL'S**.
PARA MODELOS: TAI-20, ROI-20, PI-500, AT-20, ATO-20, SCAI-20, ESMI-20, ROTISDS-20



BI-4000
EMPAQUE PZAS. PESO GARANTÍA
Caja 40 0.6 Kgs 6 meses

Batería de ION de Litio
Li-ION battery
5,0 Ah
20 V
Unicamente usar para productos marca **MIKEL'S**.
PARA EL MODELO: PI-750



BI-5000
EMPAQUE PZAS. PESO GARANTÍA
Caja 24 0.7 Kg 1 año

ARRANCADORES DE BATERÍAS JUMPER / QUICK JUMPER

Jumper
Jump Starter
8,000 mAh
Carga teléfonos móviles, tabletas y otros dispositivos electrónicos con puerto USB.
5 tipos de iluminación: Fija, Baja, Intermitente, Estrobo y S.O.S.
PARA AUTOS 4 CILINDROS



MJ5-8000
EMPAQUE PZAS. PESO GARANTÍA
Caja Color 12 0.8 Kgs 1 año

Jumper
Jump Starter
12,000 mAh
Carga teléfonos móviles, tabletas y otros dispositivos electrónicos con puerto USB.
5 tipos de iluminación: Fija, Baja, Intermitente, Estrobo y S.O.S.
ALTO NIVEL DE CARGA



MJ5-12000
EMPAQUE PZAS. PESO GARANTÍA
Caja Color 12 1 Kg 1 año

Jumper
Jump Starter
18,000 mAh
Carga teléfonos móviles, tabletas y otros dispositivos electrónicos con puerto USB.
5 tipos de iluminación: Fija, Baja, Intermitente, Estrobo y S.O.S.
ALTO NIVEL DE CARGA



MJ5-18000
EMPAQUE PZAS. PESO GARANTÍA
Caja Color 12 1.2 Kgs 1 año

Jumper
Jump Starter
30,000 mAh
Carga teléfonos móviles, tabletas y otros dispositivos electrónicos con puerto USB.
PARA AUTOS CAMIONEROS Y CAMIONES LIGEROS



MJ5-30000
EMPAQUE PZAS. PESO GARANTÍA
Fajilla 14 3 Kgs 1 año

Jumper
Jump Starter
900 A
• Arrancador de motores
• Entrada USB
• Toma de corriente para accesorios 12 V
• Luz de emergencia



BAT-120R
EMPAQUE PZAS. PESO GARANTÍA
Caja Color 2 7.2 Kgs 3 meses

Cargador estacionario de batería de ION de Litio Table
Table type Li-ION battery charger
2,0 y 4,0 Ah
PARA MODELOS: TAI-20, ROI-20, PI-500, AT-20, ATO-20, SCAI-20, ESMI-20, ROTISDS-20



CI-20
EMPAQUE PZAS. PESO GARANTÍA
Caja 35 0.3 Kg 6 meses

Cargador estacionario Li ion battery charger
PARA MODELOS: PI-750



CI-30
EMPAQUE PZAS. PESO GARANTÍA
Caja 24 0.3 Kg 1 año

Mini compresor de aire
Air compressor
300 PSI
Longitud del cable 3 mts



NCA-2
EMPAQUE PZAS. PESO GARANTÍA CONEXIÓN
Blister 10 0.5 Kg 6 meses 12 V

Mini compresor de aire 3 en 1
3 in 1 air compressor
150 PSI
Longitud del cable 3 mts



CA-31
EMPAQUE PZAS. PESO GARANTÍA CONEXIÓN
Blister 10 1 Kg 6 meses 12 V

Mini compresor de aire
Air compressor
300 PSI
Longitud del cable 3 mts



W-1711
EMPAQUE PZAS. PESO GARANTÍA CONEXIÓN
Blister 10 0.8 Kgs 6 meses 12 V

Compresor de aire 3 en 1
3 in 1 air compressor
150 PSI
Medidor de presión
Longitud del cable 3 mts



W-1887
EMPAQUE PZAS. PESO GARANTÍA
Caja Color 10 1.4 Kgs 6 meses

Compresor de aire con cuerpo de aluminio
Aluminum body air compressor
150 PSI



CA-180
EMPAQUE PZAS. PESO GARANTÍA
Caja Color 1/10 1.8 Kgs 6 meses

Compresor recargable
Rechargeable compressor
150 PSI



CR-180
EMPAQUE PZAS. PESO GARANTÍA
Caja 24 0.6 Kg 1 año

Aspiradora sólidos y líquidos
Vacuum cleaner
160 W
12 V



AASL-180
EMPAQUE PZAS. PESO GARANTÍA
Caja Color 8 1.2 Kgs 1 año

Aspiradora para auto
Vacuum cleaner
12 V
Longitud del cable 5 mts



AA-12
EMPAQUE PZAS. PESO GARANTÍA CONEXIÓN
Caja Color 6 0.8 Kgs 3 meses 12 V

Aspiradora sólidos y líquidos
Vacuum cleaner
12 V
Longitud del cable 5 mts



ASL-12
EMPAQUE PZAS. PESO GARANTÍA CONEXIÓN
Caja Color 6 1 Kg 3 meses 12 V

Aspiradora sólidos y líquidos
Vacuum cleaner
12 V
Longitud del cable 3 mts



ASL-12E
EMPAQUE PZAS. PESO GARANTÍA CONEXIÓN
Blister 12 0.5 Kgs 1 año 12 V

Aspiradora inalámbrica USB
Rechargeable vacuum W/USB connection



AAL-USB
EMPAQUE PZAS. PESO GARANTÍA
Caja Color 16 1 Kg 1 año



VIDEO



HERRAMIENTA ELÉCTRICA / ELECTRIC TOOLS

Inversor de corriente
Power inverter
400 W



NEW
IC-400
EMPAQUE PZAS. PESO GARANTÍA
Caja 10 1kg 1 año

Inversor de corriente
Power inverter
750 W



NEW
IC-750
EMPAQUE PZAS. PESO GARANTÍA
Caja 10 2 Kgs 1 año

Pistola de impacto eléctrica 1/2"
Electric impact wrench
900 W
Torque 79 NM (700 Pie/lb)



Incluye:
•Dados de impacto: 17, 19, 21 y 22 mm
•Cable: 1.20 mts

PIE-900
EMPAQUE PZAS. PESO GARANTÍA
Portafolio 1 5.7 Kgs 1 año

Pistola de impacto eléctrica 3/4"
Electric impact wrench 3/4"
600 W
Torque 79 NM (700 Pie/lb)



Incluye:
•Dado de 30 mm
•Pesador de sujeción
•Avrilos de goma
•Agarradora ajustable

PIE-60
EMPAQUE PZAS. PESO GARANTÍA
Portafolio 4 9 Kgs 1 año

Pulidora automotriz heavy duty,
velocidad variable
HD Automotive polisher
7"
3000 RPM



120 V / CA 60 Hz
Diámetro del disco: 180 mm

PA-7
EMPAQUE PZAS. PESO GARANTÍA
Caja Color 4 3.9 Kgs 1 año

Pulidora orbital a dos manos
Two Hand polisher
9"
3200 RPM



150 W
120 V / CA 60 Hz
Diámetro del disco:
241 mm

SP-1
EMPAQUE PZAS. PESO GARANTÍA
Caja Color 2 2.3 Kgs 6 meses

Pulidora orbital a una mano
One Hand polisher
6"
3800 RPM



32 W
120 V / CA 60 Hz
Diámetro del disco: 152 mm

POM-6
EMPAQUE PZAS. PESO GARANTÍA
Blister 6 1.6 Kgs 6 meses

Pistola de Calor
Hot air gun
1500 W

TIMER



PCM-1500 ADO4002
EMPAQUE PZAS. PESO GARANTÍA CONEXIÓN
Caja Color 1/10 1.1 Kgs 6 meses Contacto

Pistola de Calor Uso Rudo
Heavy duty hot air gun
1500 W



PCM-1500 ADO4020
EMPAQUE PZAS. PESO GARANTÍA CONEXIÓN
Portafolio 1/5 2 Kgs 1 año Contacto

ESMERILES DE BANCO / BENCH GRINDERS

5"
1/3 HP
3,450 RPM
150 W



ED-5
EMPAQUE PZAS. PESO GARANTÍA
Caja Color 1 4.7 Kgs 1 año

6"
1/2 HP
3,450 RPM
250 W



ED-6
EMPAQUE PZAS. PESO GARANTÍA
Caja Color 1 7 Kgs 1 año

8"
3/4 HP
3,450 RPM
400 W



ED-8
EMPAQUE PZAS. PESO GARANTÍA
Caja Color 1 10.6 Kgs 1 año

GENERADORES DE CORRIENTE / GASOLINE GENERATORS



Generador de corriente eléctrica
motor 2 tiempos
Gasoline generators 2-stroke motor

800 W •Tanque 4 lbs •Duración del tanque
2 HP •Encendido manual a trabajo continuo:
7 AMP 4.5 - 5 Hrs
127 V
60 Hz



40 min de descanso X tanque consumido
GCE-800 ADO7004
EMPAQUE PZAS. PESO GARANTÍA
Caja Color 1 16 Kgs 1 año

Generador de corriente eléctrica
motor 4 tiempos
Gasoline generators 4-stroke motor

1000 W •Tanque 5 lbs •Duración del tanque
2.9 HP •Encendido manual a trabajo continuo:
8 AMP 6 - 6.5 Hrs
127 V
60 Hz



30 min de descanso X tanque consumido
GCE-1000 ADO7019
EMPAQUE PZAS. PESO GARANTÍA
Caja 1 27 Kgs 1 año

Generador de corriente eléctrica
motor 4 tiempos
Gasoline generators 4-stroke motor

3000 W •Tanque 13 lbs •Duración del tanque
6.5 HP •Encendido manual a trabajo continuo:
23 AMP 6.5 - 7 Hrs
127 V
60 Hz



30 min de descanso X tanque consumido
GCE-2700 ADO7002
EMPAQUE PZAS. PESO GARANTÍA Incluye: Ruedas
Caja Color 1 46.3 Kgs 1 año y manubrio

Generador de corriente eléctrica
motor 4 tiempos
Gasoline generators 4-stroke motor

5500 W •Tanque 24 lbs •Duración del tanque
15 HP •Encendido manual a trabajo continuo:
45 AMP 5.5 - 6 Hrs
127/220 V
60 Hz



12 V
127 V
220 V
Incluye: Ruedas y manubrio
GCE-5500
EMPAQUE PZAS. PESO GARANTÍA
Caja 1 91 Kgs 1 año

Generador de corriente eléctrica
con soldadora motor 4 tiempos
Gasoline generators 4-stroke motor

5500 W •Tanque 23 lbs •Duración del tanque
15 HP •Encendido por llave manual a trabajo continuo:
45 AMP 5.5 - 6 Hrs
127/220 V
60 Hz



12 V
127 V
220 V
Incluye: Ruedas, manubrio, cables, pinzas de tierra y porta electrodos
GGS-55
EMPAQUE PZAS. PESO GARANTÍA
Caja 1 99 Kgs 1 año

Generador de corriente eléctrica
motor 4 tiempos
Gasoline generators 4-stroke motor

8000 W •Tanque 24 lbs •Duración del tanque
16 HP •Encendido por botón y manual a trabajo continuo:
67 AMP 5 - 5.5 Hrs
120/220 V
60 Hz



12 V
127 V
220 V
Incluye: Ruedas y manubrio
GCE-8000
EMPAQUE PZAS. PESO GARANTÍA
Caja 1 100 Kgs 1 año

Generador de corriente eléctrica motor 4 tiempos
Gasoline generators 4-stroke motor

10000 W •Tanque 24 lbs •Duración del tanque a trabajo
18 HP •Encendido por botón y manual continuo: 4.5 - 5 Hrs
83 AMP
127/220 V
60 Hz



12 V 127 V 220 V
Incluye: Ruedas y manubrio
30 min de descanso X tanque consumido
GCE-10000 DIÁMETRO: 8.3"
EMPAQUE PZAS. PESO GARANTÍA
Caja 1 120 Kgs 1 año

Generador de corriente eléctrica motor 4 tiempos
Gasoline generators 4-stroke motor

12000 W •Tanque 24 lbs •Duración del tanque a trabajo
22 HP •Encendido por llave y manual continuo: 4 - 4.5 Hrs
100 AMP •Motor de 2 cilindros
60 Hz
120/220 V



12 V 127 V 220 V
30 min de descanso X tanque consumido
GCE-12000 DIÁMETRO: 4"
EMPAQUE PZAS. PESO GARANTÍA
Caja 1 190 Kgs 1 año
Ofrece carga combinada 120V - y 220 V

LÁMPARAS DE LED / LED HAND LAMP

Recargable a prueba de agua CA / CD
Waterproof, rechargeable AC / DC

LED
12V
120 W
2.5 MC

50 LUMENS

LHR-2.5M
EMPAQUE PZAS. PESO GARANTÍA
Caja Color 8 2 Kgs 1 año



Lámpara LED recargable tipo pistola
Rechargeable work led light gun type 5W

LED
5 W
400 LUMENS

Silbato y sujetador
Protección IP-54 (Contra suciedad y salpicaduras de agua)

LMR-5M

EMPAQUE PZAS. PESO GARANTÍA
Caja Color 16 0.6 Kgs 1 año



Recargable
Rechargeable

LED
110 V
5 W
6 MC
500 LUMENS

LOR-5W

EMPAQUE PZAS. PESO GARANTÍA
Caja Color 12 1.7 Kgs 1 año



Recargable retráctil
Rechargeable Flash light

LED
110 V
5 W
120 LUMENS

LBRL-30

EMPAQUE PZAS. PESO GARANTÍA
Slider 1/12 0.5 Kgs 1 año



Carrete con extensión eléctrica
Electric cable reel

10 mts
Calibre
16 AWG

CSE-10

EMPAQUE PZAS. PESO GARANTÍA
Caja Color 1/4 3.1 Kgs 1 año



LÁMPARA DE HALÓGENO / HALOGEN LAMP

Mini lámpara con imán
Mini lamp with magnet

12 V
100 LUMENS

MLM-12

EMPAQUE PZAS. PESO GARANTÍA CONEXIÓN
Slider 50 0.2 Kgs 3 meses 12 V



LÁMPARAS SOLARES DE EMERGENCIA / RECHARGE SOLAR FLASHLIGHT

500 mAh
50 LUMENES

CELDA SOLAR Integrada



LES-500

EMPAQUE PZAS. PESO GARANTÍA
Slider 6/48 0.2 Kg 6 meses

300 mAh
50 LUMENES

CELDA SOLAR Integrada



LES-300

EMPAQUE PZAS. PESO GARANTÍA
Slider 6/48 0.2 Kgs 6 meses

250 mAh
50 LUMENES

CELDA SOLAR Integrada



LES-250

EMPAQUE PZAS. PESO GARANTÍA
Slider 6/48 0.2 Kgs 6 meses

250 mAh
50 LUMENES

CELDA SOLAR Integrada



LESD-250

EMPAQUE PZAS. PESO GARANTÍA
Slider 6/48 0.2 Kgs 6 meses

Doble Iluminación

LUMINARIOS DE EMERGENCIA / EMERGENCY LAMP

Multifuncional 4 en 1
4 in 1 multifunction

21 LEDS
150 LUMENES

Requiere 3 baterías "AA" (no incluidas)

LMF-4

EMPAQUE PZAS. PESO GARANTÍA
Slider 12 0.3Kgs 3 meses



Luminario Recargable
Rechargeable Lamp

30 LEDS
150 LUMENES

Multisusos

LTF-CA

EMPAQUE PZAS. PESO GARANTÍA
Caja Color 4 0.6 Kgs 3 meses



Para mecánico recargable
Mechanic Emergency

27 LEDS
190 LUMENES

LMR-27L

EMPAQUE PZAS. PESO GARANTÍA
Slider 12 0.5 Kgs 3 meses



LÁMPARAS DE LED / LED HAND LAMP

LÁMPARAS LED RECARGABLES / RECHARGABLE WORK LED LIGHT

Recargable articulada
Rechargeable Flash light

2 W
200 LUMENS



LIT-200

EMPAQUE PZAS. PESO GARANTÍA
Slider 10/20 0.1 Kgs 1 año

Recargable articulada
Rechargeable Flash light

3 W
300 LUMENS



LIT-300

EMPAQUE PZAS. PESO GARANTÍA
Slider 10/20 0.1 Kgs 1 año

Recargable articulada
Rechargeable Flash light

5 W
500 +100 LUMENS



LIT-500

EMPAQUE PZAS. PESO GARANTÍA
Slider 10/20 0.3 Kgs 1 año

Recargable articulada
Rechargeable Flash light

LED
110 W
5 W
500 +150 LUMENS



LITP-500

EMPAQUE PZAS. PESO GARANTÍA
Slider 10/20 0.3 Kgs 1 año

Reflector led recargable uso rudo
Rechargeable heavy duty led light 10 w

LED
110 W
10 W
1000 LUMENS



RIT-1000

EMPAQUE PZAS. PESO GARANTÍA
Caja Color 1/10 0.8 Kgs 1 año

Recargable articulada
Rechargeable Flash light

LED
110 V
3 W
300 LUMENS



LLT-3W

EMPAQUE PZAS. PESO GARANTÍA
Slider 20 0.5 Kgs 1 año

Tipo Hamburguesa

LIBRE DE ACEITE



11 lts
127 V
60 Hz
370 W
100 PSI-7 BAR
3400 RPM



Incluye: 7 accesorios neumáticos

CA-1/2HP

EMPAQUE	PZAS.	PESO	GARANTÍA	CONEXIÓN
Caja Color	1	9.7 Kgs	1 año	Contacto

1 HP



10 lts
127 V
60 Hz
560 W
116 PSI-8 BAR
3400 RPM

Incluye: 19 accesorios neumáticos

CA-75HP

EMPAQUE	PZAS.	PESO	GARANTÍA	CONEXIÓN
Caja Color	1	16.6 Kgs	6 meses	Contacto

1.5 HP



12 lts
127 V
60 Hz
1200 W
116 PSI-8 BAR
3400 RPM

Incluye: 19 accesorios neumáticos

CA-5.5HP

EMPAQUE	PZAS.	PESO	GARANTÍA	CONEXIÓN
Caja Color	1	17.8 Kgs	6 meses	Contacto

1.5 HP



LIBRE DE ACEITE



24 lts
127 V
60 Hz
1200 W
116 PSI-8 BAR
3400 RPM

LIBRE DE MANTENIMIENTO

CA-1.5

EMPAQUE	PZAS.	PESO	GARANTÍA	CONEXIÓN
Caja Color	1	20 Kgs	1 año	Contacto

2 HP



24 lts
127 V
60 Hz
1500 W
116 PSI-8 BAR
3400 RPM

CA-2HP

EMPAQUE	PZAS.	PESO	GARANTÍA	CONEXIÓN
Caja Color	1	23.7 Kgs	6 meses	Contacto

2.5 HP libre de aceite

LIBRE DE ACEITE



50 lts
127 V
60 Hz
1800 W
100 PSI-7 BAR
3400 RPM

CA-2.5HP

EMPAQUE	PZAS.	PESO	GARANTÍA	CONEXIÓN
Caja Color	1	36.5 Kgs	6 meses	Contacto



VIDEO

3 HP



50 lts
127 V
60 Hz
2200 W
116 PSI-8 BAR
3400 RPM

CA-3HP

EMPAQUE	PZAS.	PESO	GARANTÍA	CONEXIÓN
Caja Color	1	31.5 Kgs	6 meses	Contacto

3HP con sistema de banda larga vida



60 lts
127 V
60 Hz
2200 W
116 PSI-8 BAR
985 RPM

CA-3HP60

EMPAQUE	PZAS.	PESO	GARANTÍA	CONEXIÓN
Caja Color	1	66 Kgs	6 meses	Contacto



5.5 HP a gasolina

60 lts
4000 W
120 PSI-8.3 BAR
1030 RPM



CG-5.5HP

EMPAQUE	PZAS.	PESO	GARANTÍA
Caja	1	80 Kgs	6 meses

•Motor de combustión interna
•Flujo 250 lts/min
•Sistema de ahorro de combustible
•Arranque Manual

6.5 HP a gasolina

100 lts
10000 W
120 PSI
/8.3 BAR
1030 RPM



CG-6.5HP

EMPAQUE	PZAS.	PESO	GARANTÍA	CONEXIÓN
Caja de Madera	1	65 Kgs	1 año	Contacto

•Flujo 624 lts/min
•Arranque termo magnético

13 HP gasolina, arranque automático

300 lts
10000 W
175 PSI
/12 BAR
1030 RPM

Opera con Gasolina



CG-13HP

EMPAQUE	PZAS.	PESO	GARANTÍA
Caja	1	200 Kgs	1 año

•Motor de combustión interna
•Flujo 530 lts/min
•Sistema de ahorro de combustible
•Arranque Manual



VIDEO

5 HP compresor trifásico

300 lts
2200 V Trifásico
60 Hz
3700 W
120 PSI-8.3 BAR
950 RPM



CAT-5HP

EMPAQUE	PZAS.	PESO	GARANTÍA	CONEXIÓN
Caja de Madera	1	200 Kgs	1 año	Contacto

•Flujo 624 lts/min
•Arranque termo magnético

5 HP VERTICAL Sistema de banda de larga vida

190 lts
127 V
60 Hz
3700 W
120 PSI-8.3 BAR
985 RPM



CA-5HP

EMPAQUE	PZAS.	PESO	GARANTÍA	CONEXIÓN
Caja	1	124 Kgs	6 meses	Contacto

10 HP Compresor trifásico

500 lts
220 V trifásico
60 Hz
7500 W
175 PSI-12 BAR
750 RPM



CAT-10HP

EMPAQUE	PZAS.	PESO	GARANTÍA	CONEXIÓN
Caja de Madera	1	300 Kgs	1 año	Contacto

•Cabezal 2 etapas
•Flujo 1,156 lts/min
•Arranque termo magnético

HIDROLAVADORAS DE ALTA PRESIÓN ELÉCTRICAS / ELECTRIC PRESSURE WASHERS

Motor de carbones
Carbon brush motor

1500 PSI
103 Bar
2 HP

Longitud de cable eléctrico: 5 mts
Longitud de manguera 5 mts
Presión máxima: 1500 PSI

Tubo de alta 3 HORAS
TRABAJO PARA AUTOMÁTICO



Incluye:
• Pistola y bayoneta
• Botella para jabón
• Conexión rápida para manguera

Motor de carbones
Carbon brush motor

1500 PSI
103 Bar
2 HP

Longitud de cable eléctrico 5 mts
Longitud de manguera 5 mts
Presión máxima: 1500 PSI

Incluye:
• Filtro externo
• Pistola y bayoneta
• Botella para jabón
• Conexión rápida para manguera



Incluye: Filtro

Semiprofesional, motor de inducción
Semi pro. induction motor

2000 PSI
138 Bar
1-9 HP

Longitud de cable eléctrico 5 mts
Longitud de manguera 5 mts
Presión máxima: 2000 PSI

Incluye:
• Filtro de agua externo
• Pistola y bayoneta
• Depósito para jabón
• Conexión rápida para manguera



Incluye: Filtro

Profesional motor de inducción
Induction motor. PRO

2400 PSI
138 Bar
2 HP

Longitud de cable eléctrico 5 mts
Longitud de manguera 5 mts
Presión máxima: 2300 PSI

Incluye:
• Filtro de agua externo
• Pistola y bayoneta
• Depósito para jabón
• Cepillo giratorio
• Conexión rápida para manguera



Incluye: Filtro

Industrial

2900 PSI
220V
7 HP
200 Bar

Longitud de cable 5 mts
Longitud de manguera 10 mts
Presión máxima: 2900 PSI
Motor 3 fases

Incluye:
• Pistola
• Bayoneta
• 4 Boquillas
• Jabonera
• Filtro
• Manguera de alta presión
• Cable 5 m



Incluye: Filtro

Industrial

1500 PSI
220V
2 HP
103 Bar

Longitud de cable eléctrico 5 mts
Longitud de manguera 8 mts
Presión máxima: 1500 PSI

MOTOR DE INDUCCIÓN "LIBRE DE CARBONES"

Incluye:
• Pistola
• Manguera de alta presión
• Cable de 5 m
• 4 Boquillas



Incluye: Filtro

HIDROLAVADORAS A GASOLINA / PRESSURE WASHERS INTERNAL COMBUSTION

Hidrolavadora de alta presión a gasolina motor 4 tiempos
Pressure washer 4-stroke motor

2100 PSI
1600 W
3 HP
145 Bar

Longitud de manguera 6 mts
Flujo máximo de agua: 9 l/min
Capacidad del tanque de gasolina 1.6 lt

Tubo de alta 10 HORAS
TRABAJO PARA AUTOMÁTICO



Incluye: Pistola, manguera de alta presión, entrada de agua, lanza metálica y 3 boquillas

Hidrolavadora con motor a gasolina de 4 tiempos
Pressure washer 4-stroke motor

2600 PSI
7 HP
179 Bar

Manguera de alta presión de 8 m

Tubo de alta 8 HORAS
TRABAJO PARA AUTOMÁTICO



Incluye: Pistola, manguera, lanza metálica y 5 boquillas

Hidrolavadora de alta presión a gasolina motor 4 tiempos
Pressure washer 4-stroke motor

2700 PSI
3400 W
6.5 HP
186 Bar

Longitud de manguera 6 mts
Flujo máximo de agua: 9 l/min
Capacidad del tanque de gasolina 3.6 lt

Tubo de alta 16 HORAS
TRABAJO PARA AUTOMÁTICO



Incluye: Pistola, manguera de alta presión, entrada de agua, lanza metálica y 5 boquillas

HAG-2100

EMPAQUE	PZAS.	PESO	GARANTÍA	CONEXIÓN
Caja Color	1	32 Kgs	1 año	Contacto

HAG-2600

EMPAQUE	PZAS.	PESO	GARANTÍA	CONEXIÓN
Caja	1	30 Kgs	1 año	Contacto

HAG-2500

EMPAQUE	PZAS.	PESO	GARANTÍA	CONEXIÓN
Caja Color	1	34 Kgs	1 año	Contacto

Hidrolavadora de alta presión a gasolina motor a 4 tiempos
Pressure washer 4-stroke motor

3400 PSI
3400 W
7 HP
234 Bar

Longitud de manguera 10 mts
Flujo máximo de agua: 9.8 l/min
Capacidad del tanque de gasolina 3.6 lt
Ruedas de 20 cm

NUEVO MOTOR Mejor Eficiencia Potencia Más Silencioso



Incluye: Pistola, manguera de alta presión, entrada de agua, lanza metálica y 5 boquillas

Hidrolavadora con motor a gasolina de 4 tiempos
Pressure washer 4-stroke motor

4000 PSI
14 HP
275 Bar

MOTOR: 14 HP (440 CC)
CAPACIDAD DEL TANQUE: 6.5 L
PRESIÓN MÁXIMA: 2500 PSI (179 Bar)
ARRANQUE MANUAL: Cuerda eléctrica
FLUJO MÁXIMO DE AGUA: 15 l/min
MANGUERA DE ALTA PRESIÓN: 10 m
PISTOLA: Metal

NUEVO Estructura Metálica Ruedas de 10"



Incluye: Pistola, manguera, lanza metálica y 5 boquillas

HAG-3100

EMPAQUE	PZAS.	PESO	GARANTÍA	CONEXIÓN
Caja	1	33.5 Kgs	1 año	Contacto

HAG-4000

EMPAQUE	PZAS.	PESO	GARANTÍA	CONEXIÓN
Caja	1	30 Kgs	1 año	Contacto

MOTOBOMBAS A GASOLINA / WATER PUMPS INTERNAL COMBUSTION

Motobomba para agua a gasolina motor 4 tiempos
Water pumps 4-stroke motor

2"
5.5 HP
4000 RPM

Capacidad / Capacity: 600 lbs / min
Dimensiones / Dimensions: 40 x 43 x 45 cm



MAG-2

EMPAQUE	PZAS.	PESO	GARANTÍA	CONEXIÓN
Caja	1	23 Kgs	1 año	Contacto

IMPORTANTE: Se recomienda utilizar filtro en la entrada

Motobomba para agua a gasolina motor 4 tiempos
Water pumps 4-stroke motor

3"
6.5 HP
4000 RPM

Capacidad / Capacity: 1000 lbs / min
Dimensiones / Dimensions: 50 x 43 x 45 cm



MAG-3

EMPAQUE	PZAS.	PESO	GARANTÍA	CONEXIÓN
Caja	1	25 Kgs	1 año	Contacto

IMPORTANTE: Se recomienda utilizar filtro en la entrada

MODELO / MODEL	LP-70R	LP-70T	LP-90R	LPC-1750	LPI-2HP	HAG-2100	HAG-2500	HAG-3100	LPI-7HP
Voltaje de Red / Power Supply Voltage	V	120	120	120	220	---	---	---	220
Frecuencia de Red / Power Frequency	Hz	60	60	60	60	---	---	---	60
Potencia de Entrada / Input Power	W	1,500	1,500	1,400	1,500	---	---	---	4,000
Presión de Funcionamiento / Operating Pressure	lb x Pulg ²	1,350 - 1,900	1,350 - 1,900	1,350 - 1,950	1,500 - 2,300	1,500 - 1,750	1,800 - 2,300	2,000 - 2,500	2,900 - 3,950
Velocidad del Motor / Engine Speed	RPM	1,500	1,500	1,500	1,500	1,450	3,600	6,500	1,700
Consumo de Agua / Water flow per minute	litros/min	6.7	6.7	6.0	6.0	7.7	6.0	11.0	12.0
Temp. Máx. Funcionamiento / Max Operating Temp	°C	5 - 60	5 - 60	5 - 60	5 - 60	5 - 60	5 - 60	5 - 60	5 - 60
Presión de Trabajo / Working Pressure	°C	1350	1350	1750	2000	1350	1850	2400	2400
Presión Máxima / Maximum Pressure	°C	1500	1500	1900	2300	1500	2000	2700	2900

Soldadora inversora
Inverter welding machine
130 amp



Incluye: Cable con pinza portaelectrodos, cable con pinza para tierra, careta y cepillo de alambre

SOL-130I
EMPAQUE PZAS. PESO GARANTÍA
Caja Color 1 6 Kgs 1 año

Soldadora inversora
Inverter welding machine
160 amp BIVOLTAJE



VIDEO
SOL-160I

EMPAQUE PZAS. PESO GARANTÍA
Caja Color 1 4.6 Kgs 1 año



Incluye: Cable con pinza portaelectrodos, cable con pinza para tierra, careta electrónica 1 Kgs de electrodos 1/8" E6013 y cepillo de alambre

Soldadora inversora
Inverter welding machine
200 amp BIVOLTAJE

SOL-200I

EMPAQUE PZAS. PESO GARANTÍA
Caja Color 1 7 Kgs 1 año



Incluye: Cable con pinza portaelectrodos, cable con pinza para tierra, careta electrónica y cepillo de alambre

Soldadora inversora TIG y Stick
Tig and stick welding machine
200 amp BIVOLTAJE



SOLTIG-200I
EMPAQUE PZAS. PESO GARANTÍA
Caja Color 1 4 Kgs 1 año

Incluye: Cable con pinza portaelectrodos, cable con pinza para tierra, careta electrónica, cepillo y antorcha proceso TIG

Inversora Multipropósitos
Multi-process inverter welding machine
200 amp BIVOLTAJE



VIDEO
SOLMIG-200I

EMPAQUE PZAS. PESO GARANTÍA
Caja Color 1 11.4 Kgs 1 año



Incluye: Juego de cables con pinza para tierra y porta electrodos, manguera para gas, antorcha MIG, 1 Kgs de microalambre 0.8 mm, 10 electrodos 1/8" E6013, máscara protectora y cepillo de alambre.

De Arco Eléctrico
ARC machine
100 amp



SOL-100
EMPAQUE PZAS. PESO GARANTÍA
Caja Color 1 12.7 Kgs 1 año

Incluye: Cable con pinza portaelectrodos, cable con pinza para tierra, máscara y cepillo de alambre

De Arco Eléctrico
ARC machine
200 amp BIVOLTAJE



SOL-250A

EMPAQUE PZAS. PESO GARANTÍA
Caja Color 1 21.3 Kgs 1 año



Incluye: Cable con pinza portaelectrodos, cable con pinza para tierra, máscara y cepillo de alambre

Micro alambre
MIG Welding machine
130 amp

Incluye:
-Juego de cables con pinza para tierra y porta electrodos
-Manguera para gas
-Antorcha MIG, 1/2 Kgs de microalambre 0.8 mm
-Caretas protectora y cepillo de alambre.

SOLMIG-130

EMPAQUE PZAS. PESO GARANTÍA
Caja Color 1 26 Kgs 1 año



VIDEO

Careta para soldar electrónica
Electronic welding mask



CSE-1

EMPAQUE PZAS. PESO GARANTÍA
Caja Color 1/8 5 Kgs 6 meses



Careta para soldar electrónica
Electronic welding mask

CS-E

EMPAQUE PZAS. PESO GARANTÍA
Caja Color 1/8 1.8 Kgs 6 meses



CARETAS ELECTRÓNICAS / WELDING HELMET

CARETAS ELECTRÓNICAS	CSE-1	CS-E
Sombras variables	9 - 13 (Interior)	9 - 13 (exterior)
Área de visión	90 x 34 mm	96 x 53 mm
Cartucho electrónico	110 x 90 x 9 mm	110 x 90 x 9 mm
Velocidad de oscurecimiento	0.5 ms	0.04 ms
Carga	Fotocelda	Fotocelda
Batería	Li-Ion (Incluida)	Li-Ion (Incluidas)
Reemplazo de batería	No	SI (2 x CR 2032)
Sensores	2	4
Suspensión	Ajuste tipo maleta	Ajuste tipo maleta
Ajuste de perilla	Sensibilidad y retardo	Sensibilidad y retardo
Material	Polipropileno	Polipropileno
Ideal	Trabajo Industrial ligero	Trabajo Industrial pesado

MODELO	SOL-130I	SOL-160I	SOL-200I	SOLTIG-200I	SOLMIG-200I	SOL-100	SOL-250A	SOLMIG-130
PROCESO DE SOLDADURA	SMAW (ELECTRODO REVESTIDO)	SMAW (ELECTRODO REVESTIDO) TIG (ELECTRODO DE TUNGSTENO)	SMAW (ELECTRODO REVESTIDO)	SMAW (ELECTRODO REVESTIDO) TIG (ELECTRODO DE TUNGSTENO)	SMAW (ELECTRODO REVESTIDO) MIG (PROCESO DE MICROALAMBRE) G/GAS (SMAW), G/GAS (FCM)	SMAW (ELECTRODO REVESTIDO)	SMAW (ELECTRODO REVESTIDO)	MIG (PROCESO DE MICROALAMBRE) G/GAS (SMAW), G/GAS (FCM)
DESCRIPCIÓN	Soldadora Inversora	Soldadora Inversora	Soldadora Inversora	Soldadora Inversora	Soldadora Inversora	Soldadora de Arco Eléctrico	Soldadora de Arco Eléctrico	Soldadora de Microalambre
CICLO DE TRABAJO	60% 6 min trabajo x 4 min descanso	60% 6 min trabajo x 4 min descanso	40% 4 min trabajo x 6 min descanso	60% 6 min trabajo x 4 min descanso	60% 6 min trabajo x 4 min descanso	20% 2 min trabajo x 8 min descanso	20% 2 min trabajo x 8 min descanso	60% 6 min trabajo x 4 min descanso
ALIMENTACIÓN	110 V CA / 31 A / 60 Hz	110 V CA / 42 A / 60 Hz 220 V CA / 42 A / 60 Hz	110 V CA / 45 A / 60 Hz 220 V CA / 45 A / 60 Hz	110 V CA / 45 A / 60 Hz 220 V CA / 45 A / 60 Hz	110 V CA / 45 A / 60 Hz 220 V CA / 40 A / 60 Hz	120 V CA / 45 A / 60 Hz	110 V CA / 66 A / 60 Hz 220 V CA / 54 A / 60 Hz	118 V CA / 24 A / 60 Hz
VOLTAJE DE CIRCUITO ABIERTO	80 V CD	80 V CD	80 V CD	80 V CD	65 V CD	48 V CD	48 V CD	32 V CD
RANGO DE AMPERAJE DE SOLDADURA	SMAW 30 - 100 A en 110V	SMAW 30 - 100 A en 110V 30 - 160 A en 220V	SMAW 30 - 130 A en 110V 30 - 160 A en 220V	SMAW 30 - 100 A en 110V/30 - 168 A en 220V TIG 10 - 150 en 110V 10 - 180 A en 220V	SMAW 30 - 125 A en 127V/30 - 160 A en 220V MIG 20 - 135 A en 127V 30 - 185 A en 220V	SMAW 60 - 188 A en 120V	SMAW 60 - 130 A en 110V 90 - 200 A en 220V	MIG 30 - 90 A en 110V
CAPACIDAD DE CORTE Y SOLDADURA	SMAW: 3/32", 1/8", 5/32" (6013), 3/32", 1/8", 5/32" (7018)	SMAW: 3/32", 1/8", 5/32", 3/16" en 220V (6013), 3/32", 1/8", 5/32" (7018) TIG: 1.0 y 1.6 mm	SMAW: 3/32", 1/8", 5/32", 3/16" en 220V (6013), 3/32", 1/8", 5/32" (7018)	SMAW: 3/32", 1/8", 5/32", 3/16" en 220V (6013), 3/32", 1/8", 5/32" (7018) TIG: 1.6 (0.062"), 2.0 (0.078"), 2.4 (0.094") mm	SMAW: 3/32", 1/8", 5/32", 3/16" en 220V (6013), 3/32", 1/8", 5/32" (7018) MIG: 0.6 mm (0.023"), 0.8 (0.031"), 0.9 mm (0.035")	SMAW: 3/32", 1/8" (6011 / 6013)	SMAW: 3/32", 1/8", 5/32" (6011 / 6013)	MIG: 0.6 mm (0.023"), 0.8 (0.031"), 0.9 mm (0.035") y 1.0 mm (0.039")
PROTECCIÓN IP	IP21S	IP21S	IP21S	IP21S	IP21S	IP21S	IP21S	IP21S



2023

LÍNEA FERRETERÍA

CABLES Y CANDADOS DE SEGURIDAD / SECURITY CABLES AND PADLOCKS

Flexible con llaves
Flexible padlock cable- 2 flat keys
80 cm
ø=15 mm

Seguridad
Nivel Básico
6



C-1890
EMPAQUE PZAS. PESO GARANTÍA
Blister 40 0.5 Kgs 1 año

Incluye: 2 llaves

Flexible con llaves
Security padlock cable-4 security keys
90 cm
ø=15mm

Seguridad
Nivel Básico
9



C-1690
EMPAQUE PZAS. PESO GARANTÍA
Blister 5/40 0.5 Kgs 1 año

Incluye: 4 llaves

De espiral retractil
Retractable spiral padlock cable with
combination and metal head
1 m
ø=8
mm

Seguridad
Nivel Básico
3



CCE-8100
EMPAQUE PZAS. PESO GARANTÍA
Blister 20/60 0.2 Kgs 1 año

Combinación a 4 dígitos
cabeza retractil

Flexible USO RUDO
HD flexible- 4 security keys
1.5 m
ø=25.4
mm

Seguridad
Nivel Básico
9



C-4613
EMPAQUE PZAS. PESO GARANTÍA
Blister 6 2 Kgs 1 año

Incluye: 4 llaves

Combinación uso rudo
Heavy duty combination lock
1 m
ø=22.2 mm

Seguridad
Nivel Básico
9



CB-22
EMPAQUE PZAS. PESO GARANTÍA
Blister 6 1 Kgs 1 año

Combinación a 5 dígitos
cabeza retractil

Flexible inviolable con cubierta de acero
Flexible with steel cover
1 m
ø=25.4 mm

Seguridad
Nivel Básico
9



CCFI-1150
EMPAQUE PZAS. PESO GARANTÍA
Blister 12 1.1 Kgs 1 año

Incluye: 4 llaves

Flexible con llaves
Security padlock cable-4 security keys
1 m
ø=25.4 mm
Incluye:
• 3 llaves

Seguridad
Nivel Básico
9



C-4612
EMPAQUE PZAS. PESO GARANTÍA
Blister 12 1.5 Kgs 1 año

Incluye: 4 llaves

LÁMPARAS DE LED

PAG. 102 y 103



BOMBAS DE AIRE / AIR PUMPS

Con pedal
Single cylinder with pedal
125 PSI



EMPAQUE	PZAS.	PESO	GARANTÍA
Caja Color	25	1 Kgs	6 meses

Balonera
Ball pump
25 PSI



Incluye:
• Manguera flexible
• Boquilla para balones

EMPAQUE	PZAS.	PESO	GARANTÍA
Caja Color	20/200	0.1 Kgs	6 meses

De lujo mango madera
Deluxe wooden handle
125 PSI



EMPAQUE	PZAS.	PESO	GARANTÍA
Caja Color	25	1.1 Kgs	6 meses

Boquillas para balón
Ball needle valves
5 pzas



EMPAQUE	PZAS.	PESO	GARANTÍA
Bloque	10	0.02 Kgs	6 meses

CINCHOS DE PLÁSTICO / CABLE TIES

Negros 100 piezas



2.5 X 190 mm

EMPAQUE	PZAS.	PESO	GARANTÍA
Caja Color	200	0.06 Kgs	1 año

4.6 X 300 mm

EMPAQUE	PZAS.	PESO	GARANTÍA
Caja Color	100	0.2 Kgs	1 año

4.6 X 370 mm

EMPAQUE	PZAS.	PESO	GARANTÍA
Caja Color	50	0.2 Kgs	1 año

2.5 X 150 mm

EMPAQUE	PZAS.	PESO	GARANTÍA
Caja Color	100	0.05 Kgs	1 año

Blancos 100 piezas



2.5 X 190 mm

EMPAQUE	PZAS.	PESO	GARANTÍA
Caja Color	200	0.06 Kgs	1 año

4.6 X 300 mm

EMPAQUE	PZAS.	PESO	GARANTÍA
Caja Color	100	0.2 Kgs	1 año

4.6 X 370 mm

EMPAQUE	PZAS.	PESO	GARANTÍA
Caja Color	50	0.2 Kgs	1 año

2.5 X 150 mm

EMPAQUE	PZAS.	PESO	GARANTÍA
Caja Color	100	0.05 Kgs	1 año

Bote de plástico
Plastic canister
1000 pzas

Incluye:
• 2.5 X 100 mm (500 pzas)
• 4.6 X 200 mm (400 pzas)
• 4.7 X 300 mm (100 pzas)



Bote
Contenedor



EMPAQUE	PZAS.	PESO	GARANTÍA
Bote de plástico	20	0.8 Kgs	1 año

CALAFATEADORA / CAULKING GUN

Tipo pistola (dentada)
Ratchet caulking gun

Para cartuchos de 300 ml



EMPAQUE	PZAS.	PESO	GARANTÍA
Caja Color	24	0.4 Kgs	1 año

CAJAS PARA HERRAMIENTAS / TOOL BOXES

Plásticas chicas
Plastic
6.6 lbs
16"

Fabricada en Propileno de alto impacto



EMPAQUE	PZAS.	PESO	GARANTÍA
Granul	12	0.9 Kgs	6 meses

Plásticas grandes
Plastic
14.3 lbs
19"

Fabricada en Propileno de alto impacto



EMPAQUE	PZAS.	PESO	GARANTÍA
Granul	12	1.4 Kgs	6 meses

LENTESES / GOGGLES

De protección para trabajo
Protective goggles

Cuenta con 4 respiraderos



EMPAQUE	PZAS.	PESO	GARANTÍA
Bolsa	200	0.07 Kgs	2 años

EMBUDOS PLÁSTICOS / PLASTIC FUNNEL

Flexible con extensión
With flexible extension
6"



Largo total de la extensión: 64 cms

EMPAQUE	PZAS.	PESO	GARANTÍA
Bolsa	6	1 Kgs	3 meses

Con filtro
With filter
5"



EMPAQUE	PZAS.	PESO	GARANTÍA
Granul	6	0.03 Kgs	3 meses

Con filtro
With filter
7"



EMPAQUE	PZAS.	PESO	GARANTÍA
Granul	6	0.1 Kgs	3 meses

Chaleco de seguridad reflejante
(amarillo)
Safety vest

Franjas Reflejantes de 5cm

100% Poliéster
Confeccionado en tela de alta visibilidad



EMPAQUE	PZAS.	PESO	GARANTÍA
Caja Color	1/12	0.9 Kgs	3 meses

Chaleco de seguridad reflejante
(naranja)
Safety vest

Franjas Reflejantes de 5cm

100% Poliéster
Confeccionado en tela de alta visibilidad



EMPAQUE	PZAS.	PESO	GARANTÍA
Caja Color	1/12	0.9 Kgs	3 meses

Impermeable tipo manga
Raincoat
100% PVC



EMPAQUE	PZAS.	PESO	GARANTÍA
Caja Color	24	0.4 Kgs	3 meses

PISTOLA PARA PINTAR HVLP GRAVEDAD / HVLP SPRAY GUN

Boquilla 1.4 mm
600 ml
40 PSI
6 CFM

Boquilla de: 1.4 mm para materiales de baja viscosidad

Abrico ajustable:



PPGP-614
EMPAQUE PZAS. PESO GARANTÍA
Caja Color 1/10 0.8 Kgs 1 año

Boquilla 1.7 mm
600 ml
40 PSI
6 CFM

Boquilla de: 1.7 mm para materiales de media viscosidad

Abrico ajustable:



PPGP-617
EMPAQUE PZAS. PESO GARANTÍA
Caja Color 1/10 0.8 Kgs 1 año

Boquilla 2.0 mm
600 ml
40 PSI
6 CFM

Boquilla de: 2.0 mm para materiales de alta viscosidad

Abrico ajustable:



PPGP-620
EMPAQUE PZAS. PESO GARANTÍA
Caja Color 1/10 0.8 Kgs 1 año

Pistola de aire para pintar
Spraying gun

110 ml
29-50 PSI

Boquilla de: 1.00 mm
Barnices



PGP-400
EMPAQUE PZAS. PESO GARANTÍA
Blister 10 0.7 Kgs 1 año

Boquilla 1.4 mm
600 ml
29-50 PSI

Boquilla de: 1.4 mm para materiales de baja viscosidad

Abrico ajustable:



PGP-600
EMPAQUE PZAS. PESO GARANTÍA
Blister 10 1.3 Kgs 1 año

Pistola para pintar HVLP
succión
HVLP spray gun
1 lt

Boquilla de: 1.8 mm
Pintura Base



PPS-1000
EMPAQUE PZAS. PESO GARANTÍA
Caja Color 1/10 1.2 Kgs 1 año

Tanque industrial para pintar
Industrial painting tank
10 lts



TIP-10
EMPAQUE PZAS. PESO GARANTÍA
Caja Color 1 11.2 Kgs 1 año

Pistola eléctrica para pintado
HVLP
Electric paint gun
800 ml
300W



PPE-300
EMPAQUE PZAS. PESO GARANTÍA
Caja Color 1/4 1.7 Kgs 1 año

Pistola eléctrica para pintado
Electric paint gun
700 ml
500W
USO



PPE-600
EMPAQUE PZAS. PESO GARANTÍA
Caja Color 1/4 3 Kgs 1 año

Flexómetro Anti-Impacto
3m Measuring Tape
3 mts



NEW
•Cinta 16 mm de ancho
•Gancho doble con remaches
•Botón de frenado rápido
FM-3M
EMPAQUE PZAS. PESO GARANTÍA
Cablete 12/72 0.1 Kg 1 año

Flexómetro Anti-Impacto
5m Measuring Tape
5 mts



NEW
•Cinta 19 mm de ancho
•Gancho doble con remaches
•Botón de frenado rápido
FM-5M
EMPAQUE PZAS. PESO GARANTÍA
Cablete 12/72 0.2 Kg 1 año

Flexómetro Anti-Impacto
8m Measuring Tape
8 mts



NEW
•Cinta 25 mm de ancho
•Gancho doble con remaches
•Botón de frenado rápido
FM-8M
EMPAQUE PZAS. PESO GARANTÍA
Cablete 12/48 0.3 Kg 1 año

MARTILLOS / HAMMERS

De bola
Ball pein hammer
24 Oz
680 grs



MB-24
EMPAQUE PZAS. PESO GARANTÍA
General 4/24 0.8 Kg 3 meses

De uña curva
Curved claw hammer
16 Oz
454 grs



MUC-16
EMPAQUE PZAS. PESO GARANTÍA
General 4/24 0.7 Kg 3 meses

Laminero cercador
Shrinking hammer
11 Oz
311 grs



MLC-11
EMPAQUE PZAS. PESO GARANTÍA
General 4/24 0.5 Kg 3 meses

Laminero desabollador
de bola
Pick and finish hammer
11 Oz
311 grs



MLFD-11
EMPAQUE PZAS. PESO GARANTÍA
General 4/24 0.5 Kg 3 meses

Laminero desabollador
punta larga
Cross Peen Hammer
11 Oz
311 grs



MLPL-11
EMPAQUE PZAS. PESO GARANTÍA
General 4/24 0.5 Kg 3 meses

Laminero para
terminados
Spot pick hammer
11 Oz
311 grs



MLT-11
EMPAQUE PZAS. PESO GARANTÍA
General 4/24 0.5 Kg 3 meses

Mazo de golpe seco
Dead blow hammer
24 Oz
680 grs



MGS-24
EMPAQUE PZAS. PESO GARANTÍA
General 4/24 0.8 Kg 3 meses

Mazo de hule
Rubber Mallet
16 Oz
454 grs



MR-16
EMPAQUE PZAS. PESO GARANTÍA
General 4/24 0.5 Kg 3 meses

Desarmadores magnetizados Cromo Vanadio
Screwdrivers magnetized Cr-v (Two components handle)

Cruz Philips (Mango Bimaterial)

DCB-3166 3/16" x 6"
EMPAQUE PZAS. PESO GARANTÍA
Cablete 12/240 0.07 Kg 1 año

DCB-146 1/4" x 6"
EMPAQUE PZAS. PESO GARANTÍA
Cablete 12/144 0.11 Kg 1 año

DCB-144 1/4" x 4"
EMPAQUE PZAS. PESO GARANTÍA
Cablete 12/144 0.09 Kg 1 año

DCB-3168 3/16" x 8"
EMPAQUE PZAS. PESO GARANTÍA
Cablete 12/240 0.09 Kg 1 año



Desarmadores magnetizados Cromo Vanadio
Screwdrivers magnetized Cr-v (Two components handle)

Plano Slotted (Mango Bimaterial)

DPB-144 1/4" x 4"
EMPAQUE PZAS. PESO GARANTÍA
Cablete 12/144 0.09 Kg 1 año

DPB-146 1/4" x 6"
EMPAQUE PZAS. PESO GARANTÍA
Cablete 12/144 0.11 Kg 1 año

DPB-3166 5/16" x 6"
EMPAQUE PZAS. PESO GARANTÍA
Cablete 6/96 0.1 Kg 1 año



Cruz Philips

1/4" x 1-1/2"

DCB-14112
EMPAQUE PZAS. PESO GARANTÍA
Cablete 12/288 0.05 Kg 1 año



Plano Slotted

1/4" x 1-1/2"

DPB-14112
EMPAQUE PZAS. PESO GARANTÍA
Cablete 12/240 0.05 Kg 1 año



Desarmador con puntas intercambiables
Screwdriver Set

4 en 1

3mm - 5mm
#1 - #2

DB-41
EMPAQUE PZAS. PESO GARANTÍA
Slider 12/288 0.3 Kg 1 año



Desarmador con puntas intercambiables
Screwdrivers Set

6 en 1

+ 3/16" (4.76 mm)
+ 1/4" (6.35 mm)
#1 - #2
+ 5/16" (7.9 mm)
+ 1/4" (6.35 mm)

DP-61
EMPAQUE PZAS. PESO GARANTÍA
Blister 12/72 0.1 Kg 1 año



Juego de desarmadores
Screwdrivers Set

6 pzas

+ 3/16" x 4"
- 3/16" x 6"
+ 1/4" x 4"
- 1/4" x 6"
+ 5/16" x 3"
- 5/16" x 6"

JDB-6
EMPAQUE PZAS. PESO GARANTÍA
Blister 12/72 0.8 Kg 1 año



Juego de desarmadores
Screwdrivers Set

9 pzas

+ #2 x 6"
+ #2 x 4"
+ #1 x 3"
+ #0 x 3"
- 5/16" x 6"
- 1/4" x 6"
- 1/4" x 4"
- 3/16" x 3"
- 1/8" x 3"

JDB-9
EMPAQUE PZAS. PESO GARANTÍA
Blister 6/12 1 Kg 1 año



Juego de desarmadores
Screwdrivers Set

12 pzas

+ #3 x 6"
+ #2 x 4"
+ #1 x 3"
+ #0 x 3"
+ #2 x 10/2"
- 5/16" x 6"
- 1/4" x 6"
- 1/4" x 11/2"
- 3/16" x 3"
- 1/8" x 3"

JDB-12
EMPAQUE PZAS. PESO GARANTÍA
Blister 6/12 1.1 Kg 1 año



Desarmadores barra Acero Cromado, mango PVC
Screwdrivers (pvc handle) Cromed Steel Bar

Cruz Philips

3/16" x 3"
DC-3163
EMPAQUE PZAS. PESO GARANTÍA
Cablete 12/96 0.05 Kg 3 meses

3/16" x 6"
DC-3166
EMPAQUE PZAS. PESO GARANTÍA
Cablete 12/96 0.07 Kg 3 meses

3/16" x 8"
DC-3168
EMPAQUE PZAS. PESO GARANTÍA
Cablete 12/96 0.09 Kg 3 meses

1/4" x 4"
DC-144
EMPAQUE PZAS. PESO GARANTÍA
Cablete 12/96 0.07 Kg 3 meses

1/4" x 1-1/2"
DC-14112
EMPAQUE PZAS. PESO GARANTÍA
Cablete 12/144 0.05 Kg 3 meses



Desarmadores barra Acero Cromado, mango PVC
Screwdrivers (pvc handle) Cromed Steel Bar

Cruz Philips

1/4" x 6"
DC-146
EMPAQUE PZAS. PESO GARANTÍA
Cablete 12/96 0.08 Kg 3 meses

1/4" x 8"
DC-148
EMPAQUE PZAS. PESO GARANTÍA
Cablete 12/96 0.07 Kg 3 meses

1/8" x 4"
DC-184
EMPAQUE PZAS. PESO GARANTÍA
Cablete 12/96 0.04 Kg 3 meses

1/8" x 6"
DC-186
EMPAQUE PZAS. PESO GARANTÍA
Cablete 12/96 0.05 Kg 3 meses

1/8" x 8"
DC-188
EMPAQUE PZAS. PESO GARANTÍA
Cablete 12/96 0.05 Kg 3 meses



Desarmadores barra Acero Cromado, mango PVC
Screwdrivers (pvc handle) Cromed Steel Bar

Plano Slotted, CrV Bar

3/16" x 4"
DP-3164
EMPAQUE PZAS. PESO GARANTÍA
Cablete 12/96 0.05 Kg 3 meses

3/16" x 6"
DP-3166
EMPAQUE PZAS. PESO GARANTÍA
Cablete 12/96 0.06 Kg 3 meses

1/4" x 1 1/2"
DP-14112
EMPAQUE PZAS. PESO GARANTÍA
Cablete 12/144 0.05 Kg 3 meses

1/4" x 4"
DP-144
EMPAQUE PZAS. PESO GARANTÍA
Cablete 12/96 0.07 Kg 3 meses

1/4" x 6"
DP-146
EMPAQUE PZAS. PESO GARANTÍA
Cablete 12/96 0.08 Kg 3 meses



Juego de desarmadores barra acero carbono
Screwdrivers Set

6 pzas

+ 3/16" x 4"
- 1/4" x 4"
+ 3/16" x 3"
- 3/16" x 6"
+ 1/4" x 4"
- 1/4" x 6"

JDB-6
EMPAQUE PZAS. PESO GARANTÍA
Blister 6/24 1.1 Kg 3 meses



Juego de desarmadores de golpe
7 pcs Tamer Punch Screwdriver Set

7 pzas

CASQUILLO DE ACERO
Resistente al Impacto

JDB-7
EMPAQUE PZAS. PESO GARANTÍA
Blister 12/24 0.8 Kgs 3 meses



Punta plana
3/16" x 3" (4.7 mm x 76 mm)
1/4" x 4" (6.3 mm x 10 cm)
1/4" x 6" (6.3 mm x 15 cm)
5/16" x 6" (7.9 mm x 20 cm)

Punta de cruz
3/16" x 3" (4.7 mm x 76 mm)
1/4" x 4" (6.3 mm x 10 cm)
5/16" x 6" (7.9 mm x 15 cm)

LLAVES HEXAGONALES / HEX KEY SETS

Punta de bola milimétrica

7 pzas

MEDIDAS:
2.5mm
3mm
4mm
5mm
6mm
8mm
10mm

Este juego de llaves de punta de bola mayor tamaño y abanico ligero de 7 piezas.

JAB-7M

EMPAQUE: Blister
PZAS: 6/36
PESO: 0.2 Kg
GARANTÍA: 3 meses

Material Cr-V

Punta de bola standard

7 pzas

MEDIDAS:
1/8"
5/32"
3/16"
7/32"
1/4"
5/16"
3/8"

Este juego de llaves de punta de bola mayor tamaño y abanico ligero de 7 piezas.

JAB-7S

EMPAQUE: Blister
PZAS: 6/36
PESO: 0.2 Kg
GARANTÍA: 3 meses

Material Cr-V

Torx®

9 pzas

MEDIDAS:
T-10 T40
T-15 T45
T-20 T50
T-25
T-27
T-30

Este juego de llaves de punta de bola mayor tamaño y abanico ligero de 9 piezas.

JT-9

EMPAQUE: Blister
PZAS: 6/36
PESO: 0.1 Kg
GARANTÍA: 3 meses

Material Cr-V

LLAVES HEXAGONALES / HEX KEY SETS

Tipo navaja

9 pzas

MEDIDAS:
5/64" 5/32"
3/32" 3/16"
7/64" 7/32"
1/8" 1/4"
9/64"

Base metálica para mayor resistencia.

JAN-9S

EMPAQUE: Blister
PZAS: 6/36
PESO: 0.09 Kg
GARANTÍA: 3 meses

Material Cr-V

Tipo navaja

9 pzas

MEDIDAS:
1.3 mm 4 mm
1.5 mm 5 mm
2 mm 5.5 mm
2.5 mm 6 mm
3 mm

Base metálica para mayor resistencia.

JAN-9M

EMPAQUE: Blister
PZAS: 6/36
PESO: 0.09 Kg
GARANTÍA: 3 meses

Material Cr-V

Tipo navaja

8 pzas

MEDIDAS:
T-9 T25
T-10 T27
T-15 T30
T-20 T40

Base metálica para mayor resistencia.

JTN-8

EMPAQUE: Blister
PZAS: 6/36
PESO: 0.09 Kg
GARANTÍA: 3 meses

Material Cr-V

HERRAMIENTA DE MANO / HAND TOOLS

Pinzas de electricista

Lineman pliers

PE-7 AE14099 **7"**

EMPAQUE: Blister
PZAS: 5/50
PESO: 0.2 Kg
GARANTÍA: 2 años

PE-8 AE14100 **8"**

EMPAQUE: Blister
PZAS: 5/50
PESO: 0.3 Kg
GARANTÍA: 2 años

PE-9 AE14132 **9"**

EMPAQUE: Blister
PZAS: 5/50
PESO: 0.4 Kg
GARANTÍA: 2 años

Pinzas de punta

Nose pliers

PP-6 **6"**

EMPAQUE: Blister
PZAS: 5/50
PESO: 0.1 Kg
GARANTÍA: 2 años

PP-7 **7"**

EMPAQUE: Blister
PZAS: 5/50
PESO: 0.2 Kg
GARANTÍA: 2 años

PP-8 **8"**

EMPAQUE: Blister
PZAS: 5/50
PESO: 0.2 Kg
GARANTÍA: 2 años

Pinzas de corte diagonal

Diagonal cutting pliers

PCD-3 **5"**

EMPAQUE: Blister
PZAS: 5/50
PESO: 0.1 Kg
GARANTÍA: 2 años

PCD-6 **6"**

EMPAQUE: Blister
PZAS: 5/50
PESO: 0.1 Kg
GARANTÍA: 2 años

PCD-7 **7"**

EMPAQUE: Blister
PZAS: 5/50
PESO: 0.2 Kg
GARANTÍA: 2 años

Pinzas de chofer

Slip joint pliers

PCI-6 **6"**

EMPAQUE: Blister
PZAS: 5/50
PESO: 0.1 Kg
GARANTÍA: 2 años

PCI-8 **8"**

EMPAQUE: Blister
PZAS: 5/50
PESO: 0.2 Kg
GARANTÍA: 2 años

Pinzas para anillos de retención interior

Cir clip int pliers

PARI

EMPAQUE: Blister
PZAS: 5/50
PESO: 0.17 Kg
GARANTÍA: 2 años

Pinzas para anillos de retención exterior

Cir clip pliers

PARE

EMPAQUE: Blister
PZAS: 5/50
PESO: 0.1 Kg
GARANTÍA: 2 años

Pinzas para anillos de retención. Interior curvas

Interior curvas Circlip pliers

PARCI

EMPAQUE: Blister
PZAS: 5/50
PESO: 0.1 Kg
GARANTÍA: 2 años

Pinzas para anillos de retención. Exterior curvas

Exterior curvas Circlip pliers

PARCE

EMPAQUE: Blister
PZAS: 5/50
PESO: 0.1 Kg
GARANTÍA: 2 años

Cinta de aislar 15 m

Insulation tape 15 m

PVC

Con retardante a la flama
Elongación hasta del 200%
Voltaje máximo 600 V
Autoextinguible

CA-1519N

EMPAQUE: Boliche
PZAS: 120
PESO: 0.4 Kgs
GARANTÍA: NA

Aceite aflojatodo multiusos

Dielectric multi-purpose oil

DIELECTRICO 110 ml

Penetra
Limpia y protege
Lubrica

MK-40

EMPAQUE: Boticas
PZAS: 12
PESO: 0.1 Kg
GARANTÍA: 3 meses

HERRAMIENTA DE MANO / HAND TOOLS

Pinzas de presión

CR-MO Locking pliers
Mordaza curva 10"
CR-MO

PPC-10

EMPAQUE: Blister
PZAS: 5/50
PESO: 0.3 Kg
GARANTÍA: 2 años

Pinzas de presión

CR-MO Locking pliers
Mordaza recta 10"
CR-MO

PPR-10

EMPAQUE: Blister
PZAS: 5/50
PESO: 0.3 Kg
GARANTÍA: 2 años

Llave ajustable PERICO

Adjustable wrench
8"
Cr-V

PER-8

EMPAQUE: Blister
PZAS: 5/50
PESO: 0.2 Kg
GARANTÍA: 2 años

Llave ajustable PERICO

Adjustable wrench
10"
Cr-V

PER-10 AE14101

EMPAQUE: Blister
PZAS: 5/50
PESO: 0.4 Kg
GARANTÍA: 2 años

LLAVES COMBINADAS CROMO VANADIO / COMBINED WRENCHES CR-V

ESTÁNDAR	LLAVE	MILIMÉTRICOS	LLAVE
1/4"	LLC-250	8 mm	LLC-8M
3/8"	LLC-385	9 mm	LLC-9M
7/16"	LLC-497	10 mm	LLC-10M
1/2"	LLC-500	11 mm	LLC-11M
9/16"	LLC-562	12 mm	LLC-12M
5/8"	LLC-625	13 mm	LLC-13M
11/16"	LLC-687	14 mm	LLC-14M
3/4"	LLC-750	15 mm	LLC-15M
13/16"	LLC-812	16 mm	LLC-16M
7/8"	LLC-875	17 mm	LLC-17M
15/16"	LLC-937	18 mm	LLC-18M
		19 mm	LLC-19M

EMPAQUE: Blister
PZAS: 6/36
PESO: 0.04 Kg
GARANTÍA: 2 años

EMPAQUE: Blister
PZAS: 6/36
PESO: 0.07 Kg
GARANTÍA: 2 años

Pinza de presión para soldar

9" Welding Pressure Clamp

Fabricados en Acero de ALTA RESISTENCIA

Usual para:
•SOLDAR Y SOLDAR VIGAS
•PERFILES EN 'T'
•TUBOS
•BARRAS

PPS-9 AE14101

EMPAQUE: Blister
PZAS: 6/36
PESO: 0.5 Kg
GARANTÍA: 1 año

ACCESORIOS PARA HERRAMIENTA ELÉCTRICA

Juego de Cardas para taladro



Wire brush set
4 pzas
Zancho de: 1/4"

Medidas:
1) Carda de copa 2" 50.8 mm USO: METAL 4,500 R/MIN
2) Carda de lija 3" 76.2 mm USO: MADERA 8,000 R/MIN
3) Carda circular 3" 76.2 mm USO: METAL 4,500 R/MIN
4) Carda de copa miniatura 3/4" 19 mm USO: METAL 4,500 R/MIN

JCC-4
EMPAQUE PZAS. PESO GARANTÍA
Cablete 6/36 0.3 Kg 3 meses

Juego de dados para taladro



Socket set
14 pzas
Zancho de: 1/4"

7 Dados Estándar:
3/16", 1/4", 9/32", 5/16", 11/32", 3/8", 7/16"
7 Dados Milimétricos:
5 mm, 5.5 mm, 6 mm, 7 mm, 8 mm, 10 mm, 12 mm

JDT-14
EMPAQUE PZAS. PESO GARANTÍA
Blister 12/48 0.2 Kg 3 meses

Juego de 3 adaptadores para Taladros



Nut socket set
3 pzas
Zancho de: 1/4"

Medidas:
1/2", 3/8", 1/4"
Largo:
23/4" (7 cm)

JADT-3
EMPAQUE PZAS. PESO GARANTÍA
Blister 12/48 0.1 Kg 3 meses

JUEGO DE BROCAS / DRILL BITS SETS

30 pzas



JB-30
EMPAQUE PZAS. PESO GARANTÍA
Blister 1/20 0.3 Kg 1 año

48 pzas



JB-48
EMPAQUE PZAS. PESO GARANTÍA
Blister 1/20 0.6 Kg 1 año

52 pzas



JB-52
EMPAQUE PZAS. PESO GARANTÍA
Blister 1/16 1 Kg 1 año

CALIBRADORES DIGITALES VERNIER / STAINLESS STEEL VERNIER DIGITAL

Calibrador vernier digital



CVDM-6
EMPAQUE PZAS. PESO GARANTÍA
Blister 48 0.2 Kg 1 año

Calibrador vernier digital de Abs



CVDT-6
EMPAQUE PZAS. PESO GARANTÍA
Blister 6/36 0.9 Kg 6 meses

PANELES DE ALMACENAMIENTO / ORGANIZACIÓN / PANELS

Con soporte para herramientas

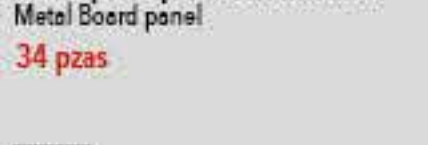

PSB-34
EMPAQUE PZAS. PESO GARANTÍA
Termosellado 1/6 3.8 Kgs 1 año



Incluye: Ganchos y gavetas

117 cm

KITS DE HERRAMIENTAS / TOOLS KITS

Con 16 gavetas
Metal Board panel with plastic trays



PG-17
EMPAQUE PZAS. PESO GARANTÍA
Termosellado 1/6 2.3 Kgs 1 año

Con matraca
Socket set



JRC-1219
EMPAQUE PZAS. PESO GARANTÍA
Blister 5/10 1 Kg 1 año

Con matraca
Socket set



JAC-3821
EMPAQUE PZAS. PESO GARANTÍA
Blister 12 1.6 Kgs 1 año

Kit de herramientas profesionales



KHM-22
EMPAQUE PZAS. PESO GARANTÍA
Estuche 12 1 Kg 1 año

Kit de herramientas profesional



KHM-42
EMPAQUE PZAS. PESO GARANTÍA
Portafolio 4 2.5 Kgs 1 año

Kit de herramientas profesional



KNPA-134
EMPAQUE PZAS. PESO GARANTÍA
Portafolio 8 1.8 Kgs 1 año

Kit de herramientas profesional



KNPA-141
EMPAQUE PZAS. PESO GARANTÍA
Portafolio 8 2.3 Kgs 1 año

NAVAJAS / KNIVES

Tijera multiusos
Multipurpose scissors

4 en 1



TMU-41
EMPAQUE PZAS. PESO GARANTÍA
Blister 6/24 0.1 Kg 6 meses

Multiusos
Multipurpose Knife

8 en 1



NKV-01
EMPAQUE PZAS. PESO GARANTÍA
Blister 12/72 0.1 Kg 6 meses

Con mango de madera
Wooden grip pocket knife



NM-4
EMPAQUE PZAS. PESO GARANTÍA
Blister 12/144 0.2 Kg 6 meses

Incluye:
Funda de nylon

Con mango metálico
Metallic grip pocket knife



NA-4
EMPAQUE PZAS. PESO GARANTÍA
Blister 12/144 0.1 Kg 6 meses

Navaja semiautomática de 3"



NSA-3
EMPAQUE PZAS. PESO GARANTÍA
Blister 12 0.4 Kg 1 año

Multiusos
Multipurpose Knife

21 en 1

- Ojal
- Sacacorchos
- Limpiaufías
- Desarmador cruz
- Abrebotellas
- Lima
- Sierra
- Desarmador
- Pinzas
- Tijeras
- Destapador
- Lupa
- Navaja mediana
- Lema
- Pelacables.



NV-21
EMPAQUE PZAS. PESO GARANTÍA
Blister 12/96 0.2 Kg 6 meses

Incluye:
Funda de nylon

Multiusos
Multipurpose Knife

15 en 1

- Desarmador de cruz
- Ojal
- Destapador
- Aguja
- Desarmador plano
- Lima
- Limpiaufías
- Saca corchos
- Perforador de piel
- Tijeras sierra abrebotellas
- Pelacables y navaja



NA-151
EMPAQUE PZAS. PESO GARANTÍA
Blister 12/96 0.1 Kg 6 meses

Incluye:
Funda de nylon

Tipo Suiza
Swiss Army Knife

23 en 1



NSASU-231
EMPAQUE PZAS. PESO GARANTÍA
Blister 48 0.2 Kg 6 meses

Incluye:
Funda de nylon

Tipo Suiza Kit
Swiss Army Knife Kit

15 en 1



KNASU-151
EMPAQUE PZAS. PESO GARANTÍA
Blister 12/48 0.3 Kg 6 meses

MULTIHERRAMIENTAS / MULTITOOLS

Empaque de regalo
Gift Pack

9 en 1

- Incluye:
- Pinzas estándar
- Lámpara
- Navaja
- Sierra
- Cortador de alambre
- 2 destornilladores
- Sierra
- Destapador
- Abrebotellas



Incluye:
Caja Metálica

MHER-91
EMPAQUE PZAS. PESO GARANTÍA
Blister 12/48 0.2 Kg 6 meses

Multiusos
Multipurpose

13 en 1

- Incluye:
- Pinzas estándar
- Navaja
- Lima para madera y metal
- Cortador de alambre
- Pelacables
- Regla 5 cm-pulgadas
- Destornillador plano
- Destornillador cruz M
- Destornillador cruz CH
- Abre botellas
- Abrebotellas



Incluye:
Funda de nylon

MH-131 AE14083
EMPAQUE PZAS. PESO GARANTÍA
Blister 20/80 0.1 Kg 6 meses

Con lámpara
With LED light

10 en 1

- Incluye:
- Pinzas estándar
- Lámpara
- Navaja
- Sierra
- Cortador de alambre
- 2 destornilladores
- Sierra
- Destapador
- Abrebotellas



Incluye:
Funda de nylon

MHL-101
EMPAQUE PZAS. PESO GARANTÍA
Blister 22/44 0.1 Kg 6 meses

De bolsillo
Mini Pocket Multitool

10 en 1

- Incluye:
- Pinzas de estándar
- Cortador de alambre
- Pelacables
- Ojal de fijación
- Navaja
- Abrebotellas
- Destapador
- Lima
- Destornillador
- Palanca



MHD-101 AE14085
EMPAQUE PZAS. PESO GARANTÍA
Blister 12/48 0.2 Kg 6 meses

Multiusos
Multipurpose

28 en 1

- Incluye:
- Pinzas multipropósito
- Cortador de cable
- Navaja
- Puroón
- Desarmador plano
- Lima
- Desarmador plano CH
- Adaptador para puntas
- Tijeras
- Abrebotellas
- 11 puntas
- Destapador
- Ojal



Incluye:
Funda de Nylon

MH-281 AE14081
EMPAQUE PZAS. PESO GARANTÍA
Blister 12/24 0.4 Kg 6 meses

Multiusos
Multipurpose

15 en 1

- Incluye:
- Pinzas estándar
- Navaja
- Sierra
- Lima para madera y metal
- Cortador de alambre
- Pelacables
- Destornillador plano CH
- Destornillador plano M
- Destornillador cruz CH
- Destornillador cruz M
- Sierra
- Destapador
- Abrebotellas
- Abrebotellas
- 11 puntas



Incluye:
Funda de nylon

MH-151 AE14077
EMPAQUE PZAS. PESO GARANTÍA
Blister 14/56 0.2 Kg 6 meses

Mango antiderrapante
Anti-slip Handle

14 en 1

- Incluye:
- Pinzas de punta
- Pinzas regulares
- Pinzas de corte
- Navaja
- Desarmador plano M
- Desarmador plano CH
- Desarmador cruz
- Marcador de lámina
- Tijeras
- Limpiaufías



Incluye:
Funda de Nylon

MHMA-14
EMPAQUE PZAS. PESO GARANTÍA
Blister 14/28 0.3 Kg 6 meses

Mango ergonómico
Ergonomic Handle

13 en 1

- Incluye:
- Funda de nylon
- 3 desarmadores
- 3 pinzas
- 2 navajas
- Regla
- Lima
- Sierra
- Destapador
- Abrebotellas



Incluye:
Funda de Nylon

MHE-131
EMPAQUE PZAS. PESO GARANTÍA
Blister 28 0.3 Kg 6 meses

MULTIHERRAMIENTAS / MULTITOOLS

Mango de aluminio
Aluminum Handle
25 en 1

- Incluye:
- Pinzas de punta
 - Pinzas regulares
 - Pinzas de corte
 - Navaja
 - Navaja pequeña
 - Regla
 - Lima
 - 11 puntas
 - Desarmador plano
 - Desarmador plano CH
 - Adaptador de puntas intercambiables
 - Destapador
 - Abrelatas
 - Sierra



MHML-25	EMPAQUE	PZAS.	PESO	GARANTÍA
	Bistur	12/24	0.3 Kg	6 meses

Incluye: Funda de nylon

Mango de lujo
De luxe Handle
25 en 1

- Incluye:
- Pinzas de punta
 - Pinzas regulares
 - Pinzas de corte
 - Navaja
 - Navaja pequeña
 - Regla
 - Lima
 - 11 puntas
 - Desarmador plano
 - Desarmador plano CH
 - Adaptador de puntas intercambiables
 - Destapador
 - Abrelatas
 - Sierra



MHML-25	EMPAQUE	PZAS.	PESO	GARANTÍA
	Bistur	12/24	0.3 Kg	6 meses

Incluye: Funda de nylon

Navaja Multiusos
Multipurpose Knife
27 en 1

- Incluye:
- Pinzas
 - Cortador de alambre
 - Navaja
 - Navaja chica
 - Lima
 - Regla
 - Desarmador plano
 - Desarmador plano chico
 - 12 puntas
 - Desarmador de cruz
 - Adaptador de puntas intercambiables
 - Destapador
 - Abrebotellas
 - Abrelatas
 - Saca clavos
 - Limpiauñas



MH-271	EMPAQUE	PZAS.	PESO	GARANTÍA
	Bistur	6/24	0.4 Kg	6 meses

Incluye: Funda de nylon

Navaja Multiusos
Multipurpose Knife
27 en 1 de Lujo

- Incluye:
- Pinzas
 - Cortador de alambre
 - Navaja
 - Navaja chica
 - Lima
 - Regla
 - Desarmador plano
 - Desarmador plano CH
 - 12 puntas
 - Desarmador de cruz
 - Adaptador de puntas intercambiables
 - Destapador
 - Abrebotellas
 - Abrelatas
 - Saca clavos
 - Limpiauñas



MH-271L	EMPAQUE	PZAS.	PESO	GARANTÍA
	Bistur	6/24	0.4 Kg	6 meses

Incluye: Funda de Cuero

Kit multiusos navaja con lámpara
Multitool, knife and lamp kit
3 en 1



- Incluye:
- Multiherramienta 15 en 1
 - Mini lámpara de aluminio con LED (batería AAA no incluida)
 - Navaja multiusos 15 en 1

KMNL-3	EMPAQUE	PZAS.	PESO	GARANTÍA
	Bistur	8/16	0.3 Kg	6 meses

Navaja multiusos 13 en 1
13 in / multi use knife



NW-131	EMPAQUE	PZAS.	PESO	GARANTÍA
	Bistur	1/12	0.3 Kg	1 año

Kit navaja, brújula y lámpara
Switch blade, compass and lamp kit



KNBL-3	EMPAQUE	PZAS.	PESO	GARANTÍA
	Bistur	6/24	0.3 Kg	6 meses

MALETAS PARA HERRAMIENTAS / TOOL BAGS

Tipo diagonal
Diagonal tool bag
11 Compartimentos

Fabricada de poliamida
Dimensiones: 4 x 35 x 48 cm



MHD-13	EMPAQUE	PZAS.	PESO	GARANTÍA
	Caballero	24	0.4 Kg	6 meses

Tipo rectangular
Rectangular tool bag
5 Compartimentos

Fabricada de poliamida
Dimensiones: 35 X 13 x 17 cm



MH-5	EMPAQUE	PZAS.	PESO	GARANTÍA
	Caballero	48	0.3 Kg	6 meses

Tipo triangular con ruedas
Triangular tool bag with wheels
30 Compartimentos

Rueda de alta resistencia
Fabricada de poliamida
Dimensiones: 29 x 57 x 33 cm
Correas de mano de gran resistencia.



MHCR-1	EMPAQUE	PZAS.	PESO	GARANTÍA
	Caballero	6	2.4 Kgs	6 meses

Tipo triangular
Triangular tool bag
17 Compartimentos

Fabricada de poliamida
Dimensiones: 37 X 23 x 20 cm
Correas de mano de gran resistencia.



MH-17	EMPAQUE	PZAS.	PESO	GARANTÍA
	Caballero	24	0.6 Kg	6 meses

Tipo triangular
Triangular tool bag
17 Compartimentos

Fabricada de poliamida
Dimensiones: 27 X 56 x 25 cm
Correas de mano de gran resistencia.



MHC-16	AE18014	EMPAQUE	PZAS.	PESO	GARANTÍA
		Caballero	18	1.3 Kg	6 meses

ESTANTES PARA ALMACENAJE / STORAGE RACKS

Metálico
Metallic
48 X 18"
5 repisas
2500 Kgs



EMA-4824	EMPAQUE	PZAS.	PESO	GARANTÍA
	Caja	1	56.5 Kgs	1 año

Metálico industrial
Metallic
77 X 24"
4 Repisas
2500 Kgs



EMI-7724	EMPAQUE	PZAS.	PESO	GARANTÍA
	Caja	1	86 Kgs	1 año

DIABLOS PLEGABLES / FOLDING HAND CARTS

Capacidad de carga

60 Kgs

Incluye:
1 bungee



DP-60
EMPAQUE PZAS. PESO GARANTÍA
Caja Color 5 3.1 Kgs 6 meses

Capacidad de carga

90 Kgs

Incluye:
1 bungee



DP-90
EMPAQUE PZAS. PESO GARANTÍA
Caja Color 5 4.1 Kgs 6 meses

ESLINGAS PLANAS OJO A OJO / EYE TO EYE FLAT SLINGS

4 mts

S2-4M2

EMPAQUE PZAS. PESO GARANTÍA
Granel 10 0.9 Kgs 6 meses

6 mts

S2-6M2

EMPAQUE PZAS. PESO GARANTÍA
Granel 8 1.2 Kgs 6 meses

8 mts

S2-8M2

EMPAQUE PZAS. PESO GARANTÍA
Granel 6 1.6 Kgs 6 meses

10 mts

S2-10M2

EMPAQUE PZAS. PESO GARANTÍA
Granel 7 2 Kgs 6 meses

Ancho 2"
Ojo Reforzado



Factor de seguridad 6:1

4 Toneladas

4t

4 mts

S3-4M3

EMPAQUE PZAS. PESO GARANTÍA
Granel 6 1.45 Kgs 6 meses

6 mts

S3-6M3

EMPAQUE PZAS. PESO GARANTÍA
Granel 4 2 Kgs 6 meses

8 mts

S3-8M3

EMPAQUE PZAS. PESO GARANTÍA
Granel 4 2.69 Kgs 6 meses

10 mts

S3-10M3

EMPAQUE PZAS. PESO GARANTÍA
Granel 4 3.38 Kgs 6 meses

Ancho 3"
Ojo Reforzado



Factor de seguridad 6:1

6 Toneladas

6t

4 mts

S4-4M4

EMPAQUE PZAS. PESO GARANTÍA
Granel 6 1.7 Kgs 6 meses

6 mts

S4-6M4

EMPAQUE PZAS. PESO GARANTÍA
Granel 6 2.5 Kgs 6 meses

8 mts

S4-8M4

EMPAQUE PZAS. PESO GARANTÍA
Granel 5 3.3 Kgs 6 meses

10 mts

S4-10M4

EMPAQUE PZAS. PESO GARANTÍA
Granel 3 4.2 Kgs 6 meses

Ancho 4"
Ojo Reforzado



Factor de seguridad 6:1

8 Toneladas

8t

Factor de seguridad 6:1

1 ton

1"

1 mt



S1-1M1
EMPAQUE PZAS. PESO GARANTÍA
Granel 6/48 0.2 Kgs 6 meses

CAPACIDAD DE CARGA SEGÚN SU APLICACIÓN

VERTICAL	ABOGADO	CANASTA 4" / 6"	CANASTA 6"	CANASTA 8"	CANASTA 3"
Ancho: 24mm / 1" Carga: 1 000 kg	Ancho: 24mm / 1" Carga: 800 kg	Ancho: 24mm / 1" Carga: 2 000 kg	Ancho: 24mm / 1" Carga: 1 000 kg	Ancho: 24mm / 1" Carga: 1 400 kg	
Ancho: 30mm / 1.2" Carga: 2 000 kg	Ancho: 30mm / 1.2" Carga: 1 800 kg	Ancho: 30mm / 1.2" Carga: 4 000 kg	Ancho: 30mm / 1.2" Carga: 3 400 kg	Ancho: 30mm / 1.2" Carga: 2 800 kg	Ancho: 30mm / 1.2" Carga: 2 000 kg
Ancho: 38mm / 1.5" Carga: 3 000 kg	Ancho: 38mm / 1.5" Carga: 2 400 kg	Ancho: 38mm / 1.5" Carga: 6 000 kg	Ancho: 38mm / 1.5" Carga: 5 100 kg	Ancho: 38mm / 1.5" Carga: 4 240 kg	Ancho: 38mm / 1.5" Carga: 3 000 kg

MALACATES / WIRE PULLERS

Tirford cable de acero incluido

Tirfor, steel cable included

1200 Kgss en arrastre
800 Kgss en vertical
Cable: Ø=8mm x 20 mts



MCAT-1200
EMPAQUE PZAS. PESO GARANTÍA
Caja Color 1 14.8 Kgs 6 meses

2400 Kgss en arrastre
1600 Kgss en vertical
Cable: Ø=11mm x 20 mts



MCAT-2400
EMPAQUE PZAS. PESO GARANTÍA
Caja Color 1 27 Kgs 6 meses

4000 Kgss en arrastre
3200 Kgss en vertical
Cable: Ø=16mm x 20 mts



MCAT-4000
EMPAQUE PZAS. PESO GARANTÍA
Caja Color 1 56.8 Kgs 6 meses

Tensores, reforzados para trabajos pesados

Heavy-duty tow ratchet

2 ton

Cable 2.2 mts



HP-2
EMPAQUE PZAS. PESO GARANTÍA
Caja Color 5 2.2 Kgs 6 meses

4 ton

Cable 3 mts



HP-4
EMPAQUE PZAS. PESO GARANTÍA
Caja Color 4 2.3 Kgs 6 meses

TORNILLOS DE BANCO / BENCH VISES

Hierro Gris
Iron



3.5"

TBA-3.5 AE25001

EMPAQUE PZAS. PESO GARANTÍA
Caja 1 4.9 Kgs 1 año

Apertura de mordaza: 3 1/2"
Ancho de Mordaza: 3 1/2"

Acero
Steel



4"

TBH-4

EMPAQUE PZAS. PESO GARANTÍA
Caja 1 9.5 Kgs 1 año

Apertura de mordaza: 3 1/2"
Ancho de Mordaza: 4"

5"

TBH-5

EMPAQUE PZAS. PESO GARANTÍA
Caja 1 13.3 Kgs 1 año

Apertura de mordaza: 5"
Ancho de Mordaza: 5"

6"

TBH-6

EMPAQUE PZAS. PESO GARANTÍA
Caja 1 19.3 Kgs 1 año

Apertura de mordaza: 5 1/2"
Ancho de Mordaza: 6"

8"

TBH-8

EMPAQUE PZAS. PESO GARANTÍA
Caja 1 25 Kgs 1 año

Apertura de mordaza: 8"
Ancho de Mordaza: 8"

Algodón con puntos de PVC
Cotton with PVC dots



GPVC-2
EMPAQUE PZAS. PESO GARANTÍA
Cablete 80 0.1 Kg 6 meses

Carnaza con loneta
Split cowhide palm and canvas



GGL-2
EMPAQUE PZAS. PESO GARANTÍA
Cablete 60 0.1 Kgs 6 meses

Nitrilo con forro de algodón
Nitrile dipped cotton gloves



GNFA-2
EMPAQUE PZAS. PESO GARANTÍA
Cablete 60/120 0.1 Kg 6 meses

Nylon con espuma de nitrilo
Nitrile dipped nylon gloves



GEN-25 **Chicos**
EMPAQUE PZAS. PESO GARANTÍA
Cablete 12/144 0.05 Kg 6 meses

GEN-2M **Medianos**
EMPAQUE PZAS. PESO GARANTÍA
Cablete 12/144 0.05 Kg 6 meses

GEN-2G **Grandes**
EMPAQUE PZAS. PESO GARANTÍA
Cablete 12/144 0.05 Kg 6 meses

Para mecánico semi pro
Mechanic's semi pro gloves



GMSP-2M **Medianos**
EMPAQUE PZAS. PESO GARANTÍA
Cablete 12/48 0.1 Kg 6 meses

GMSP-2G **Grandes**
EMPAQUE PZAS. PESO GARANTÍA
Cablete 12/48 0.1 Kg 6 meses

Para mecánico máximo agarre
Mechanic gloves / Maximun grip



GMMA-2M **Medianos**
EMPAQUE PZAS. PESO GARANTÍA
Cablete 12/48 0.1 Kg 6 meses

GMMA-2G **Grandes**
EMPAQUE PZAS. PESO GARANTÍA
Cablete 12/48 0.1 Kg 6 meses

Profesionales para mecánico acolchonados
Professional mechanic gloves



GMP-2 **Medianos**
EMPAQUE PZAS. PESO GARANTÍA
Cablete 12/48 0.1 Kg 6 meses

GMP-2G **Grandes**
EMPAQUE PZAS. PESO GARANTÍA
Cablete 12/48 0.1 Kg 6 meses

Para mecánico piel sintética
Mechanic gloves



GM-2 **Medianos**
EMPAQUE PZAS. PESO GARANTÍA
Cablete 12/48 0.1 Kg 6 meses

GM-2G **Grandes**
EMPAQUE PZAS. PESO GARANTÍA
Cablete 12/48 0.1 Kg 6 meses

Para mecánico de lujo
Deluxe mechanic gloves



GMX-2M **Medianos**
EMPAQUE PZAS. PESO GARANTÍA
Cablete 12/48 0.1 Kg 6 meses

GMX-2G **Grandes**
EMPAQUE PZAS. PESO GARANTÍA
Cablete 12/48 0.1 Kg 6 meses

Careta protectora facial
Protection mask

Adulto
PVC
Calibre 20



-Bandas elásticas antiodor y antifatiga
-Permite una visión sin distorsiones
-Con doble banda de ajuste evita que se recargue en la nariz

CPF
EMPAQUE PZAS. PESO GARANTÍA
Bolsa 1/24 0.24 Kg N/A

Careta protectora facial
Folding protection mask

Adulto
Abatible
PVC
Calibre 20



-Bandas elásticas antiodor y antifatiga
-Permite una visión sin distorsiones
-Con doble banda de ajuste evita que se recargue en la nariz

CPF-2
EMPAQUE PZAS. PESO GARANTÍA
Bolsa 1/24 0.12 Kg N/A

Careta protectora facial
Kid protection mask

Infantil
PVC
Calibre 20



-Bandas elásticas antiodor y antifatiga
-Permite una visión sin distorsiones
-Con doble banda de ajuste evita que se recargue en la nariz

CPF-1
EMPAQUE PZAS. PESO GARANTÍA
Bolsa 1/8 0.6 Kg N/A

Tapete sanitizante
Sanitizing mat 1 lt

1 lt
USO RUO

Fabricado en EPDM (Etileno, propileno, dióxido)
Material virgen de primera calidad (no reciclado)
Alta resistencia a ácidos y aceites



TS-1
EMPAQUE PZAS. PESO GARANTÍA
Bolsa 1 3.0 Kgs N/A

Tapete sanitizante Armable
Buildable sanitizing mat 2 lts

2 lts

Fabricado en Hule termoplástico natural
Pivotes flexibles se adaptan a cualquier tipo de suelo

Contenido 3 piezas:
-2 tapetes y 1 alfombra absorbente



Medidas: 66 cm

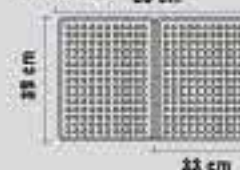

Armado en serie: Este diseño permite agregar más piezas y hacer el tapete tan ancho como se necesita.

TS-2
EMPAQUE PZAS. PESO GARANTÍA
Caja 1 2.8 Kgs N/A

Cinta de Señalización
Signaling tape

PVC
33 M

Alta resistencia al desgaste
Fácil de reemplazar
No daña las superficies
(Venta mínima 24 pzs)



CS-3360
EMPAQUE PZAS. PESO GARANTÍA
Caja 24 0.1 Kg N/A



Tapete sanitizante
Sanitizing mat 3 lts

3 lts
USO RUO

Fabricado en EPDM (Etileno, propileno, dióxido)
Material virgen de primera calidad (no reciclado)



Alta resistencia a ácidos y aceites

Profundidad de charola 2.5 cm

1.40 m
Ideal para la industria

TS-3
EMPAQUE PZAS. PESO GARANTÍA
Caja 1 8 Kgs N/A



LENTES DE SEGURIDAD / SAFETY GLASSES

Transparente
POLICARBONATO



- Recubrimiento Anti rayado
- Recubrimiento Anti empañe
- Puente nasal Universal
- Protección contra Rayos UV

EPPL-1T
EMPAQUE Bolsa PZAS. 12/24 PESO 0.2 Kg GARANTÍA 6 meses

Ambar
POLICARBONATO

Para contrastar en aplicaciones de baja iluminación



- Recubrimiento Anti rayado
- Recubrimiento Anti empañe
- Puente nasal Universal
- Protección contra Rayos UV

EPPL-1A
EMPAQUE Bolsa PZAS. 12/24 PESO 0.2 Kg GARANTÍA 6 meses

Negro
POLICARBONATO

Permiten que los ojos se adapten fácilmente en interior y exterior



- Recubrimiento Anti rayado
- Recubrimiento Anti empañe
- Puente nasal Universal
- Protección contra Rayos UV

EPPL-1N
EMPAQUE Bolsa PZAS. 12/24 PESO 0.2 Kg GARANTÍA 6 meses

OVEROLES / OVERALLS

Overol desechable polipropileno
25 grs



GRANDE **EPP0-1G**
EXTRA GRANDE **EPP0-1XL**
EMPAQUE Cabelite PZAS. 1/25 PESO 0.1 Kg GARANTÍA 2 meses

Overol desechable polipropileno
60grs



GRANDE **EPP0-2G**
EXTRA GRANDE **EPP0-2XL**
EMPAQUE Cabelite PZAS. 1/25 PESO 0.2 Kg GARANTÍA 2 meses

Overol industrial desechable
90grs



GRANDE **EPP0-3G**
EMPAQUE Cabelite PZAS. 1/40 PESO 0.4 Kgs GARANTÍA 3 meses

Overol industrial desechable
90grs



EXTRA GRANDE **EPP0-3XL**
EMPAQUE Cabelite PZAS. 1/40 PESO 0.4 Kgs GARANTÍA 2 meses



Guantes de Nylon calibre 13

Resistente a la abrasión totalmente cubierto con una capa de nitrilo azul y palma cubierta de nitrilo negro.



CHICOS EPPG-1C MEDIANOS EPPG-1M GRANDES EPPG-1GR

EMPAQUE Caballote PZAS. 12/120 PESO 0.1 Kg GARANTÍA 2 meses

Guantes de HPPE de alta visibilidad

Resistente al corte sumergido totalmente en nitrilo azul. Palma recubierta de nitrilo negro.



CHICOS EPPG-2C MEDIANOS EPPG-2M GRANDES EPPG-2GR

EMPAQUE Caballote PZAS. 12/120 PESO 0.1 Kg GARANTÍA 2 meses

Guantes de Nylon

Palma recubierta de Poliuretano (PU) Color gris resistente a la abrasión.



EXTRA CHICOS EPPG-3EC CHICOS EPPG-3C MEDIANOS EPPG-3M GRANDES EPPG-3GR

EMPAQUE Caballote PZAS. 12/120 PESO 0.1 Kg GARANTÍA 2 meses

Normativa EN 388-2003 Guantes para protección contra riesgos mecánicos

Esta norma establece los criterios para guantes de protección contra acciones físicas y mecánicas (abrasión, corte por cuchilla, desgaste y perforación).

El pictograma Riesgos Mecánicos se compone de un código de 4 dígitos que determinan el nivel de protección, cada uno corresponde a la capacidad de protección para un determinado riesgo.

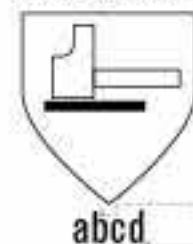

- a. Resistencia a la abrasión.**
Según el número de ciclos necesarios para desgastar completamente una muestra de guante.
- b. Resistencia al corte.**
Según el número de ciclos necesarios para cortar completamente una muestra de guante, a una velocidad constante.
- c. Resistencia al desgaste.**
Según la fuerza necesaria para desgastar una muestra de guante.
- d. Resistencia a la perforación.**
Según la fuerza necesaria para perforar una muestra de guante con un punzón normalizado.

Ejemplo:

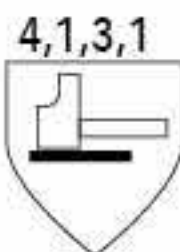

Se interpreta:

- a Resistencia a la abrasión** 4 alto
- b Resistencia al corte** 1 bajo
- c Resistencia al desgaste** 3 Medio - alto
- d Resistencia a la perforación** 1 Bajo

Niveles o capacidad de protección donde "0" es siempre el nivel más bajo.

Prueba	Nivel de Protección					
	0	1	2	3	4	5
a. Resistencia a la abrasión (ciclos)	<100	100	500	2000	8000	
b. Resistencia al corte por cuchilla (factor)	<1.2	1.2	2.5	5	10	20
c. Resistencia al desgaste (Newton)	<10	10	25	50	75	
d. Resistencia a la perforación (newton)	<20	20	60	100	150	

Guantes resistente al corte con palma recubierta de carnaza



CHICOS EPPG-4C MEDIANOS EPPG-4M GRANDES EPPG-4GR

EMPAQUE Caballote PZAS. 12/120 PESO 0.1 Kg GARANTÍA 2 meses

Guantes de alta visibilidad

Resiste a la abrasión y al corte



CHICOS EPPG-5C MEDIANOS EPPG-5M GRANDES EPPG-5GR

EMPAQUE Caballote PZAS. 12/120 PESO 0.1 Kg GARANTÍA 2 meses

Guantes de Polietileno de alto desempeño

Resistente al corte y desgaste



CHICOS EPPG-6C MEDIANOS EPPG-6M GRANDES EPPG-6GR

EMPAQUE Caballote PZAS. 12/120 PESO 0.1 Kg GARANTÍA 2 meses



Guantes resistentes al desgarre



CHICOS EPPG-11C MEDIANOS EPPG-11M GRANDES EPPG-11GR

EMPAQUE Caballote PZAS. 12/120 PESO 0.1 Kg GARANTÍA 2 meses

Guantes de nitrilo resistentes a la abrasión



CHICOS EPPG-9C MEDIANOS EPPG-9M GRANDES EPPG-9GR

EMPAQUE Caballote PZAS. 12/120 PESO 0.1 Kg GARANTÍA 2 meses

Guantes de nylon con recubrimiento de nitrilo liso



CHICOS EPPG-13C MEDIANOS EPPG-13M GRANDES EPPG-13GR

EMPAQUE Caballote PZAS. 12/120 PESO 0.1 Kg GARANTÍA 2 meses

Guantes de nitrilo con puño de seguridad



CHICOS EPPG-14C MEDIANOS EPPG-14M GRANDES EPPG-14GR

EMPAQUE Caballote PZAS. 12/120 PESO 0.1 Kg GARANTÍA 2 meses

Guantes de nitrilo con puño de seguridad abierto



CHICOS EPPG-15C MEDIANOS EPPG-15M GRANDES EPPG-15GR

EMPAQUE Caballote PZAS. 12/120 PESO 0.1 Kg GARANTÍA 2 meses

Guante de poliester con palma de poliuretano



CHICOS EPPG-17GC MEDIANOS EPPG-17GC GRANDES EPPG-17GM EXTRA GRANDES EPPG-17GGG

EMPAQUE Caballote PZAS. 12/120 PESO 0.1 Kgs GARANTÍA 2 meses

Guantes de Nitrilo Desechables

Textura Diamantada

EMPAQUE Caja Color PZAS. 20 PESO 1 Kg GARANTÍA N/A

UNITALLA
RANGO: MVO

Cont.: 50 pares (100 pzas)

Espesor: 6 mil

- Uso Industrial
- Farmacéutica
- Procesos Químicos
- Pintura y Recubrimiento Automotriz
- Resistentes a la Abrasión

Ambidiestros

Color Negro



2023

LÍNEA INDUSTRIAL

DOBLADORAS PARA TUBO / PIPE BENDERS

Hidráulica / Hydraulic 12 ton



Incluye
 • 6 dados de medidas / 6 sockets sizes: 1/2", 3/4", 1", 1 1/4", 1 1/2" y 2"
 • Rodillos ajustables a medidas / Adjustable rollers: 8 1/2", 11", 14", 16 1/2", 19 1/4" y 22"

EMPAQUE	PZAS.	PESO	GARANTÍA
Caja	1	32 Kgs	1 año

Hidráulica / Hydraulic 16 ton



Incluye
 • 6 dados de medidas / 6 sockets sizes: 1/2", 3/4", 1", 1 1/2", 2", 2 1/2" y 3"
 • Rodillos ajustables a medidas / Adjustable rollers: 8 9/16", 11 9/16", 14 7/16", 17 1/4", 20 1/8" y 23 1/8"

EMPAQUE	PZAS.	PESO	GARANTÍA
Caja	1	64 Kgs	1 año

Neumática / Pneumatic 12 ton



Incluye
 • 6 dados de medidas / 6 sockets sizes: 1/2", 3/4", 1", 1 1/4", 1 1/2" y 2"
 • Rodillos ajustables a medidas / Adjustable rollers: 8 1/2", 11", 14", 16 1/2", 19 1/4" y 22"

EMPAQUE	PZAS.	PESO	GARANTÍA
Caja	1	45.5 Kgs	1 año

Neumática / Pneumatic 16 ton



Incluye
 • 6 dados de medidas / 6 sockets sizes: 1/2", 3/4", 1", 1 1/2", 2", 2 1/2" y 3"
 • Rodillos ajustables a medidas / Adjustable rollers: 8 9/16", 11 9/16", 14 7/16", 17 1/4", 20 1/8" y 23 1/8"

EMPAQUE	PZAS.	PESO	GARANTÍA
Caja	1	69 Kgs	1 año

Horizontal Hidráulica / Hydraulic 12 ton



Incluye dados de:
 • 13mm (1/2")
 • 19mm (3/4")
 • 25mm (1 1/2")
 • 31mm (1 1/4")
 • 37mm (1 1/2")
 • 50mm (2")

EMPAQUE	PZAS.	PESO	GARANTÍA
Caja	1	53 Kgs	1 año

Horizontal Hidráulica / Hydraulic 15 ton



Incluye dados de:
 • 13 mm (1/2")
 • 19 mm (3/4")
 • 25 mm (1 1/2")
 • 31 mm (1 1/4")
 • 37 mm (1 1/2")
 • 50 mm (2")
 • 64 mm (2 1/2")
 • 75 mm (3")

EMPAQUE	PZAS.	PESO	GARANTÍA
Caja	1	109 Kgs	1 año

GATOS DE UÑA / TOE JACKS

5 ton



- Altura mínima de uña: 25 mm
- Altura máxima de uña: 230 mm
- Altura mínima y máxima de la cabeza: 368 - 573 mm
- Minimum toe height: 25 mm
- Maximum toe height: 230 mm
- Heads minimum and maximum height: 368 - 573 mm
- Minimum and maximum head height: 368 - 573 mm

EMPAQUE	PZAS.	PESO	GARANTÍA
Caja	1	25 Kgs	1 año

10 ton



- Altura mínima de uña: 30 mm
- Altura máxima de uña: 250 mm
- Altura mínima y máxima de la cabeza: 420 - 650 mm
- Minimum toe height: 30 mm
- Maximum toe height: 250 mm
- Heads minimum and maximum height: 420 - 650 mm
- Minimum and maximum head height: 420 - 650 mm

EMPAQUE	PZAS.	PESO	GARANTÍA
Caja	1	35 Kgs	1 año

25 ton



- Altura mínima de uña: 58 mm
- Altura máxima de uña: 273 mm
- Altura mínima y máxima de la cabeza: 505 - 720 mm
- Minimum toe height: 58 mm
- Maximum toe height: 273 mm
- Heads minimum and maximum height: 505 - 720 mm
- Minimum and maximum head height: 505 - 720 mm

EMPAQUE	PZAS.	PESO	GARANTÍA
Caja	1	102 Kgs	1 año

Compacto / Compact 5 ton



EMPAQUE	PZAS.	PESO	GARANTÍA
Caja de Madera	1	20.7 Kgs	1 año

Compacto / Compact 10 ton



EMPAQUE	PZAS.	PESO	GARANTÍA
Caja de Madera	1	31 Kgs	1 año

GATOS MECÁNICOS DE ESCALERA / MECHANICAL JACKS

5 ton

- Altura mínima de uña: 40 mm
- Altura máxima de uña: 385 mm
- Altura mínima y máxima de la cabeza: 725-1075 mm
- Minimum toe height: 40 mm
- Maximum toe height: 385 mm
- Head minimum and maximum height: 725 - 1075 mm
- Minimum and maximum head height: 725 - 1075 mm



EMPAQUE	PZAS.	PESO	GARANTÍA
Caja	1	33 Kgs	2 años

10 ton

- Altura mínima de uña: 40 mm
- Altura máxima de uña: 430 mm
- Altura mínima y máxima de la cabeza: 830-1220 mm
- Minimum toe height: 40 mm
- Maximum toe height: 430 mm
- Head minimum and maximum height: 830 - 1220 mm
- Minimum and maximum head height: 830 - 1220 mm



EMPAQUE	PZAS.	PESO	GARANTÍA
Caja	1	52 Kgs	2 años

16 ton

- Altura mínima de uña: 43 mm
- Altura máxima de uña: 430 mm
- Altura mínima y máxima de la cabeza: 830-1220 mm
- Minimum toe height: 43 mm
- Maximum toe height: 430 mm
- Head minimum and maximum height: 830 - 1220 mm
- Minimum and maximum head height: 830 - 1220 mm



EMPAQUE	PZAS.	PESO	GARANTÍA
Caja	1	70 Kgs	1 año

PISTONES HIDRÁULICOS / LONG RAM CYLINDERS

2" x 8"



EMPAQUE	PZAS.	PESO	GARANTÍA
Caja Color	1/2	7.9 Kgs	1 año

2 1/2" x 8"



EMPAQUE	PZAS.	PESO	GARANTÍA
Caja Color	1/2	17 Kgs	1 año

3" x 8"



EMPAQUE	PZAS.	PESO	GARANTÍA
Caja Color	1/2	23 Kgs	1 año

3 1/2" x 8"



EMPAQUE	PZAS.	PESO	GARANTÍA
Caja Color	1/2	26.4 Kgs	1 año

4" x 8"



EMPAQUE	PZAS.	PESO	GARANTÍA
Caja Color	1/2	36 Kgs	1 año

MODELO / MODEL	PC-1	PC-2	PC-3	PC-4	PC-5
Presión	2500 PSI (175 Kgs/cm ²)				
Medida	2"	2 1/2"	3"	3 1/2"	4"
Recorrido	8"				
Extensión Mín.	20 1/4"				
Extensión Máx.	28 1/4"				
Diámetro Pistón	1 1/8"		1 1/4"		
Diámetro Freno	1"				
Diámetro Cuerpo	2"	2 1/2"	3"	3 1/2"	4"

MESAS ELEVADORAS / SCISSOR LIFT TABLES

**Doble tijera
350 Kgs**



EMPAQUE	PZAS.	PESO	GARANTÍA
Caja	1	140 Kgs	1 año

500 Kgs



EMPAQUE	PZAS.	PESO	GARANTÍA
Caja	1	63.4 Kgs	1 año

1 ton



EMPAQUE	PZAS.	PESO	GARANTÍA
Caja	1	75 Kgs	1 año

GATOS ESTABILIZADORES PARA REMOLQUE / CREW TRAILER STABILIZER JACK

Equipos ideales para estabilizar remolques en superficies irregulares, brinda apoyo para la carga y descarga segura de remolques.



**De tornillo
Screw trailer stabilizer jack
22.7 ton**

Ajuste de altura manual a través de su tornillo de extensión, con 2 puntos de apoyo.

Rango de trabajo
117 - 129 cm

Construcción de acero soldado. Listo para usar. ASA para su fácil transporte.



EMPAQUE	PZAS.	PESO	GARANTÍA
Caja	1	20 Kgs	1 año

**De levante tipo matraca
Ratchet trailer stabilizer jack
45 ton**

Ruedas de uso rudo de 20cm de diámetro.

Rango de trabajo
100 - 130 cm

Ajuste de altura tipo matraca reversible para subir y bajar.



EMPAQUE	PZAS.	PESO	GARANTÍA
Caja	1	45 Kgs	1 año

**De levante tipo matraca con viga
Ratchet trailer stabilizer jack with beam
45 ton**

Tamaño de viga 60.9 x 15.2 cm

Ruedas de uso rudo 20cm de diámetro

Rango de trabajo
100 - 130 cm

Ajuste de altura tipo matraca reversible para subir y bajar.



EMPAQUE	PZAS.	PESO	GARANTÍA
Caja	1	85 Kgs	1 año

**Gato hidráulico para montacargas
Forklift jack 4 ton**

4 ton



EMPAQUE	PZAS.	PESO	GARANTÍA
Caja	8	35 Kgs	1 año

**Tortuga de carga
Shifting skates
4 ton**

4 ton



EMPAQUE	PZAS.	PESO	GARANTÍA
Caja	1	11 Kgs	1 año

**Maneral para tortuga
Handle for displacement skates
Para 6 y 8 ton**



**Tortuga de carga
Shifting skates
6 ton**

- B: 140 mm
- A: 300 mm
- B: 160 mm
- C: 170 mm
- L: 180 mm
- E: 110 mm

EMPAQUE	PZAS.	PESO	GARANTÍA
Caja	1	13 Kgs	1 año

**Tortuga de carga
Shifting skates
8 ton**

- B: 140 mm
- A: 400 mm
- B: 160 mm
- C: 260 mm
- L: 180 mm
- E: 110 mm

EMPAQUE	PZAS.	PESO	GARANTÍA
Caja	1	18.5 Kgs	1 año

EMPAQUE	PZAS.	PESO	GARANTÍA
Garafel	1	3 Kgs	1 año

PATINES HIDRÁULICOS / TRANSPALETAS / PALLETTRUCKS

Ruedas de nylon sistema sencillo
Nylon wheels- single system

2.5 ton

Para todo tipo de pisos



TMK-2.5N
EMPAQUE Atado PZAS. 1 PESO 61 Kgs GARANTÍA 1 año



Ruedas de nylon sistema tandem
Nylon wheels- tandem system

2.5 ton

Para todo tipo de pisos



TMK-2.5NT
EMPAQUE Atado PZAS. 1 PESO 63 Kgs GARANTÍA 1 año



Ruedas de poliuretano sistema tandem
PU wheels tandem system

2.5 ton

Para pisos delicados



TMK-2.5
EMPAQUE Atado PZAS. 1 PESO 64 Kgs GARANTÍA 1 año



Ruedas de nylon sistema tandem
Nylon wheels

3 ton

Para pisos delicados



TMK-3N
EMPAQUE Atado PZAS. 1 PESO 81 Kgs GARANTÍA 1 año



Ruedas de poliuretano sistema tandem
PU wheels tandem system

3 ton

Para pisos delicados



TMK-3
EMPAQUE Atado PZAS. 1 PESO 83 Kgs GARANTÍA 1 año



Ruedas de poliuretano
PU wheels

1.5 ton
Extrabaja

Para todo tipo de pisos



TMK-1.5
EMPAQUE Atado PZAS. 1 PESO 68 Kgs GARANTÍA 1 año



Ruedas de nylon
Nylon wheels

1.5 ton
Extrabaja
4 way

Distancia entre ejes de 820 mm

Altura mínima 52mm

Para todo tipo de pisos

TMK-1.54WD
EMPAQUE Atado PZAS. 1 PESO 101 Kgs GARANTÍA 1 año

Fácil acceso
Por cualquier lado de la tarima

Sólida palanca de acero con seguro de liberación

Telescópica ruedas de poliuretano
PU wheels

1.5 ton
Telescópica

Rango máximo de elevación: 80 cm

Para pisos delicados

TMK-1.5
EMPAQUE Atado PZAS. 1 PESO 115 Kgs GARANTÍA 1 año

Ruedas de Poliuretano

PATINES HIDRÁULICOS / TRANSPALETAS / PALLETTRUCKS

Ruedas de poliuretano tandem tipo europeo
PU tandem wheels- european type

2.5 ton

Uñas angostas y cortas tipo europeo

Narrow and short fork european type



Para pisos delicados
TMK-2.5
EMPAQUE Atado PZAS. 1 PESO 65 Kgs GARANTÍA 1 año



Ruedas de nylon sistema tandem
Nylon wheels

5 ton

Para todo tipo de pisos



TMK-5
EMPAQUE Atado PZAS. 1 PESO 111 Kgs GARANTÍA 1 año



Ruedas de poliuretano
Pallet Truck 2.0 ton

2 ton

Para pisos delicados

TTP-2
EMPAQUE Atado PZAS. 1 PESO 60.5 Kgs GARANTÍA 6 meses

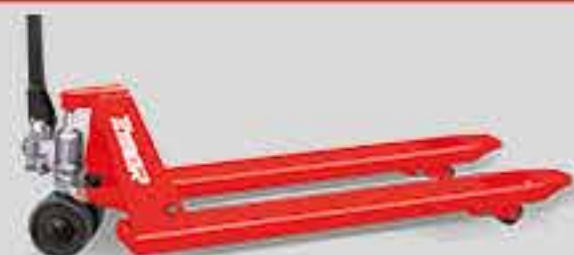

Ruedas de poliuretano
Pallet Truck 2.5 ton

2.5 ton

Para pisos delicados

TTP-2.5
EMPAQUE Atado PZAS. 1 PESO 63.5 Kgs GARANTÍA 6 meses



Ruedas de nylon
Pallet Truck 3 ton

3 ton

Para todo tipo de pisos

TTP-3
EMPAQUE Atado PZAS. 1 PESO 70.5 Kgs GARANTÍA 6 meses



ESPECIFICACIONES PATINES HIDRÁULICOS / TRANSPALETAS

Modelo Mikel's	UNIDAD	TMK-1.5	TMK-1.54WD	TMK-1.5	TTP-2	TMK-2.5N	TMK-2.5NT	TMK-2.5	TMK-2.5	TMK-3N	TMK-3	TMK-3XL	TMK-5	TTP-2	TTP-2.5	TTP-3
Capacidad de carga	ton	1.5	1.5	1.5	2	2.5	2.5	2.5	2.5	3	3	3	5	2	2.5	3
Elevación máxima	mm	140	140	1225	190	190	190	190	190	185	185	190	195	190	190	185
Elevación mínima	mm	52	52	85	75	75	75	75	75	75	75	75	78	75	75	75
Altura de sistema hidráulico	mm	399	422	432	390	422	422	422	422	422	422	422	422	376	376	406
Altura de manubrio	mm	1189	1224	1225	1177	1214	1214	1214	1214	1214	1214	1214	1243	1176	1176	1214
Ancho total	mm	685	830	685	685	685	685	685	550	685	685	685	685	685	685	685
Distancia entre ejes	mm	385	530	385	385	365	365	365	230	365	365	365	285	380	380	365
Longitud de ejes	mm	1220	1220	1150	1220	1220	1220	1220	1150	1220	1220	1800	1220	1220	1220	1220
Longitud de sistema hidráulico	mm	300	300	300	470	300	300	300	300	300	300	300	300	115	115	110
Longitud total	mm	1617	1604	1515	1520	1603	1603	1603	1533	1613	1613	2193	1614	1590	1590	1613
Diámetro ruedas delanteras	mm	50	50	74	70	74	74	74	74	74	74	74	75	70	70	74
Diámetro ruedas traseras	mm	150	150	180	160	180	180	180	180	180	180	180	180	160	160	180



Manual
Manual

1 ton



Se requiere el uso de tarima con zanco libre, para el funcionamiento de este montacargas.



550 mm

MH-1000	EMPAQUE	PZAS.	PESO	GARANTÍA
	Atado	1	250 Kgs	1 año

Manual
Manual

1 ton



Se requiere el uso de tarima con zanco libre, para el funcionamiento de este montacargas.



MH-1030	EMPAQUE	PZAS.	PESO	GARANTÍA
	Atado	1	320 Kgs	1 año

Ancho Manual
Wide

1 ton



Se requiere el uso de tarima con zanco libre, para el funcionamiento de este montacargas.



MHA-1000	EMPAQUE	PZAS.	PESO	GARANTÍA
	Atado	1	316 Kgs	1 año

Extra Ancho Manual
Extra Wide

1 ton



Funciona para cualquier tipo de tarima.

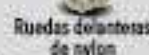

1450 mm

MHA-1000	EMPAQUE	PZAS.	PESO	GARANTÍA
	Atado	1	336 Kgs	1 año

Montacargas Semi-eléctrico
Semi-electric Fork Lift

1.5 ton



Se requiere el uso de tarima con zanco libre, para el funcionamiento de este montacargas.



722 mm

ME-1000	EMPAQUE	PZAS.	PESO	GARANTÍA
	Atado	1	415 Kgs	1 año

Montacargas Semi-eléctrico
500 Kgs Semi Electric for Lift

500 Kgs



Altura máxima
130 cm

- Apilador Semi-eléctrico
- Ideal para transporte de mercancía (sin necesidad de rampas)
- Movimiento Manual y Levante Eléctrico
- Tiempo de trabajo 4 hrs.
- Indicador cargador



535 mm

ME-500	EMPAQUE	PZAS.	PESO	GARANTÍA
	Atado	1	270 Kgs	1 año

Transpaleta Eléctrica
Electric pallet truck

2 ton



Unidad de medida: METRO

TEMK-2000	EMPAQUE	PZAS.	PESO	GARANTÍA
	Atado	1	100 Kgs	1 año



Motor de inductión alimentado por una batería recargable. Transmisión de engranes que facilita el desplazamiento. Abasco en trabajo, alta eficiencia y estabilidad en la operación.



Operación hombre a bordo

Operación hombre a pie



Funciona para cualquier tipo de tarima

Transpaleta Eléctrica batería Li-On
Electric pallet

1.5 ton



TEMK-1800-LI	EMPAQUE	PZAS.	PESO	GARANTÍA
	Atado	1	140 Kgs	1 año

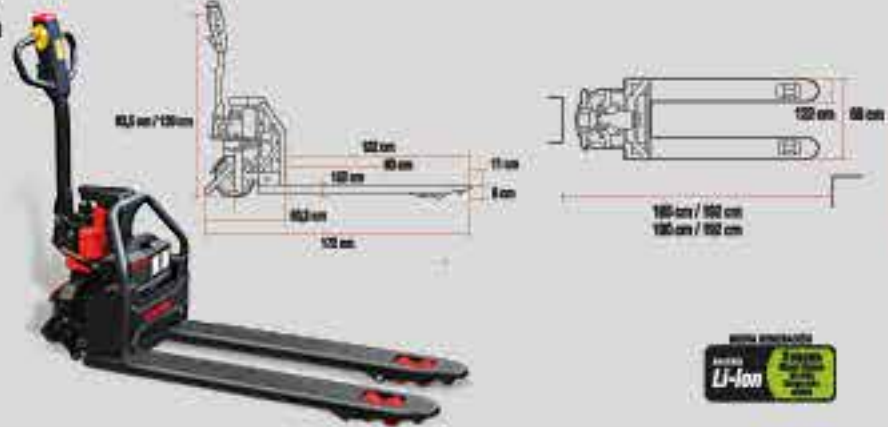

Patín hidráulico transpaleta eléctrica
Electric pallet truck

1.5 ton



TEMK-1500-ECO	EMPAQUE	PZAS.	PESO	GARANTÍA
	Atado	1	122.5 Kgs	1 año

Patín hidráulico transpaleta eléctrica
Electric pallet truck

2 ton



TEMK-2000-ECO	EMPAQUE	PZAS.	PESO	GARANTÍA
	Atado	1	137 Kgs	1 año

Montacargas Eléctrico de Escalón
Electric Fork Lift

2 ton



ME-2000	EMPAQUE	PZAS.	PESO	GARANTÍA
	Atado	1	750 Kgs	1 año

Montacargas Eléctrico de Cabina
Stacker with Cabinet

1 ton



MC-1000	EMPAQUE	PZAS.	PESO	GARANTÍA
	Atado	1	2050 Kgs	1 año

BATERÍAS DE LITIO PARA TRANSPALETAS LI-ION BATTERY FOR ELECTRIC PALLET TRUCK

Batería de litio para transpaleta eléctrica
Li-ion battery for electric pallet truck



Batería de litio para transpaleta eléctrica
Li-ion battery for electric pallet truck



Batería Li-On para TEMK-1500-LI
Li-On Battery



TEMK-1500-ECO
EMPAQUE PZAS. PESO GARANTÍA
Caja 1 5.1 Kgs 1 año
Para: TEMK-1500-ECO

TEMK-2000-ECO
EMPAQUE PZAS. PESO GARANTÍA
Caja 1 7.2 Kgs 1 año
Para: TEMK-2000-ECO

TEMK-1500-LI
EMPAQUE PZAS. PESO GARANTÍA
Caja 1/2 10 Kgs 1 año
Para: TEMK-1500-LI

ESPECIFICACIONES PATINES HIDRAULICOS / TRANSPALETAS

MODELO / MODEL	UNIDAD	MH-1100	MH-1020	MHA-1000	MHA-1000	ME-1000	ME-2000	TEMK-1500	TEMK-2000	TEMK-1500-LI	ME-1000	ME-2000
Capacidad	ton	1	1	1	1	1.5	2	2	1.5	2	1	5
Altura máxima de elevación	mm	1600	3000	1600	1600	3000	3000	120	190	190	3000	1300
Altura mínima de uñas	mm	90	90	90	70	90	90	80	80	80	60	60
Altura total	mm	2085	2085	2085	2085	2100	2090	1430	1200	1200	2090	1597
Largo de uñas	mm	800	800	1060	1060	1070	1070	1780	1200	1200	950	815
Ancho de uñas	mm	100	100	100	100	142	170	685	680	680	100	150
Largo de soportes	mm	860	860	860	1105	925	920	NA	1950	1950	1850	NA
Ancho de soportes	mm	550	550	930	1450	722	100	NA	680	680	NA	155
Distancia entre uñas	mm	930	930	950	950	620	675	685	640	640	560	380
Diámetro de ruedas traseras	mm	147	147	147	145	180	150	NA	190	190	280	665
Diámetro de rueda de soporte	mm	83	83	83	79	79	80	NA	80	80	80	250
Velocidad de elevación con carga	m/s	25 mm cdo de bombeo	25 mm cdo de bombeo	25 mm cdo de bombeo	25 mm cdo de bombeo	0.05 / 0.08	0.08 / 0.1	NA	NA	0.11 / 0.15	0.11 / 0.15	45/80
Velocidad de descenso con carga en carga	m/s	Manual	Manual	Manual	Manual	0.10 / 0.09	0.15 / 0.12	NA	NA	0.035 / 0.025	0.15 / 0.11	30
Diámetro de vuelta	mm	1235	1235	1235	1200	1340	1730	1500	1500	1500	1450	1140
Capacidad de la batería	Ah	NA	NA	NA	NA	200	240	240	20	20	360	45
Voltaje de la batería	V	NA	NA	NA	NA	12	24	24	40	40	24	12
Potencia del motor de elevación	kW	NA	NA	NA	NA	1.6	3	NA	NA	NA	3	DC08

IMPORTANTE

Nuestros modelos de montacargas incluyen:
 • Protección y/o rejilla para evitar accidentes en el descenso.
 • Argamones soldados para facilitar la maniobrabilidad. (Excepto ME-2000)
 • Pedal para levantar la carga hidráulicamente. (Excepto Eléctricos)
 • Sistema de bloqueo en ambas ruedas para evitar movimientos no deseados.
 • Diseño compacto con sólida construcción de acero.
 • Brazos de soporte y mástil para una flexión mínima, elevación segura y larga duración.
 • Sistemas de dirección manual simples y fáciles, equipados con freno de estacionamiento.
 • Control suave de elevación y descenso para obtener mayor precisión.
 • Ahorro, regeneración, seguridad y eficiencia de energía.
 • Se encuentran disponibles diseños especiales de acuerdo con los requisitos del cliente.

GRÚA ELÉCTRICA / ELECTRIC CRANE

Grúa Eléctrica
Electric Crane 500 Kgs
500 Kgs



GEMX-500
EMPAQUE PZAS. PESO GARANTÍA
Atado 1 545 Kgs 1 año

Especificaciones Técnicas

CARGA MÁXIMA:	
Posición 1	500 Kg
Posición 2	480 kg
Posición 3	380 kg
Posición 4	320 kg
Posición 5	180 kg
Potencia / Voltaje del motor (Kw/V)	0.8 Kw/24V
Capacidad de la Batería (Ah)	60 Ah
Sistema Operativo	60 = 5.9%
Peso Neto (kg)	580 kg
Velocidad de Construcción	2.0 km/h

POLIPASTOS ELÉCTRICOS / ELECTRIC CHAIN HOISTS

400 Kgss
120 V / 60 Hz
850 W



PE-400
EMPAQUE PZAS. PESO GARANTÍA CONEXIÓN
Caja Color 2 16 Kgs 1 año Contacto

600 Kgss
120 V / 60 Hz
1180 W



PE-600
EMPAQUE PZAS. PESO GARANTÍA CONEXIÓN
Caja Color 2 17.8 Kgs 1 año Contacto

1 ton
120 V / 60 Hz
1500 W



PE-1000
EMPAQUE PZAS. PESO GARANTÍA CONEXIÓN
Caja Color 1 30.5 Kgs 1 año Contacto

1 ton
120 V / 60 Hz
1500 W



Incluye: Control remoto inalámbrico
PE-1000-RC
EMPAQUE PZAS. PESO GARANTÍA CONEXIÓN
Caja Color 1 33 Kgs 1 año Contacto

300 Kgss
CADENA DE 3 mts



PEC-300
EMPAQUE PZAS. PESO GARANTÍA CONEXIÓN
Caja Madera 1 31.6 Kgs 1 año Contacto

1 ton
220 V / 60 Hz
Trifásico
Eslabón 7.1 mm
71 mm



Cadena de 3 mts
PEC-1000
EMPAQUE PZAS. PESO GARANTÍA CONEXIÓN
Caja Madera 1 53 Kgs 1 año Contacto

POLIPASTOS ELÉCTRICOS

MODELO / MODEL	PE-400	PE-600	PE-1000	PEC-1000-RC	PEC-300	PEC-1000
Capacidad / Capacity	0.4	0.6	1	1	0.3	1
Altura de elevación / Lifting height	12.0	12.0	12.0	20.0	3.0	3.0
Diámetro del eslabón de carga / Load chain link size	3.0*	4.5*	5.6	5.6	5.0	7.1

Turbina Industrial
Industrial turbine
20"

-Extrae y expulsa grandes cantidades de aire



TI-20
EMPAQUE PZAS. PESO GARANTÍA
Caja 1 45 Kgs 1 año



Aplicaciones:



ESPECIFICACIONES TÉCNICAS

Voltaje:	120 V
Frecuencia:	60 Hz
Velocidad:	1,720 RPM
Potencia:	1,300 W
Flujo de Aire:	174 m³/min
Presión Total:	480 Pa
Nivel de Ruido:	74 dB
Aislamiento Clase:	F

TROLES Y ABRAZADERAS PARA VIGA / TROLLEYS

Abrazadera
Beam clamp
2 ton



Abrazadera
Beam clamp
3 ton



AV-2
EMPAQUE PZAS. PESO GARANTÍA
Caja 1 5.3 Kgs 1 año

AV-3
EMPAQUE PZAS. PESO GARANTÍA
Caja 1 10.7 Kgs 1 año

Troles, ancho ajustable
Trolleys
500 Kgs



75 mm-125 mm

TRV-0.5
EMPAQUE PZAS. PESO GARANTÍA
Caja Color 1 4.9 Kgs 1 año

Troles, ancho ajustable
Trolleys
1 ton



75 mm-125 mm

TRV-1
EMPAQUE PZAS. PESO GARANTÍA
Caja Color 1 5.8 Kgs 1 año

Troles, ancho ajustable
Trolleys
2 ton



100 mm-150 mm

TRV-2
EMPAQUE PZAS. PESO GARANTÍA
Caja Color 1 10 Kgs 1 año

Troles, ancho ajustable
Trolleys
3 ton



100 mm-150 mm

TRV-3
EMPAQUE PZAS. PESO GARANTÍA
Caja Color 1 16 Kgs 1 año

Troles, ancho ajustable
Trolleys
5 ton



125 mm-175 mm

TRV-5
EMPAQUE PZAS. PESO GARANTÍA
Caja Color 1 30.8 Kgs 1 año

POLIPASTOS MANUALES, CADENA DE 1.50 MTS, FACTOR DE SEGURIDAD 4:1 / LEVER HOIST



750 Kgs
PDP-0.75
EMPAQUE PZAS. PESO GARANTÍA
Caja Color 1 7.1 Kgs 1 año

1.5 ton
PDP-1.5
EMPAQUE PZAS. PESO GARANTÍA
Caja Color 1 12 Kgs 1 año

1 ton
PDP-1
EMPAQUE PZAS. PESO GARANTÍA
Caja Color 1 7.2 Kgs 1 año

3 ton
PDP-3
EMPAQUE PZAS. PESO GARANTÍA
Caja Color 1 19.1 Kgs 1 año

MODELO / MODEL	POLM-0.5	POLM-1	POLM-2	POLM-3	POLM-5	POLM-10	PDP-0.75	PDP-1	PDP-1.5	PDP-3	PDP-6
Capacidad / Capacity	0.5	1.0	2.0	3.0	5.0	10.0	0.75	1.0	1.5	3.0	6.0
Altura de elevación / Lifting height	3.0	3.0	3.0	3.0	3.0	3.0	1.5	1.5	1.5	1.5	1.5
Diámetro del eslabón de carga / Load chain link size	6.0	6.0	6.0	8.0	10.0	10.0	6.3	6.3	7.1	9.0	9.0

POLIPASTOS / CHAIN HOISTS

POLIPASTOS MANUALES, CADENA DE 3 MTS, FACTOR DE SEGURIDAD 4:1 / CHAINS OF 3M SAFETY FACTOR 4:1

500 Kgs

Cadena de carga 1
Load chain 1



POLM-0.5
EMPAQUE PZAS. PESO GARANTÍA
Caja Color 1 9 Kgs 1 año

1 ton

Columna de carga 1
Load chain 1



POLM-1
EMPAQUE PZAS. PESO GARANTÍA
Caja Color 1 9.16 Kgs 1 año

2 ton

Columna de carga 2
Load chain 1



POLM-2
EMPAQUE PZAS. PESO GARANTÍA
Caja Color 1 12.5 Kgs 1 año

3 ton

Columna de carga 2
Load chain 2



POLM-3
EMPAQUE PZAS. PESO GARANTÍA
Caja Color 1 22.5 Kgs 1 año

5 ton

Columna de carga 2
Load chain 2



POLM-5
EMPAQUE PZAS. PESO GARANTÍA
Caja Color 1 34 Kgs 1 año

10 ton

Columna de carga 4
Load chain 4



POLM-10
EMPAQUE PZAS. PESO GARANTÍA
Caja Color 1 68 Kgs 1 año

POLIPASTOS MANUALES, CADENA DE 6 MTS, FACTOR DE SEGURIDAD 4:1 / CHAINS OF 6M SAFETY FACTOR 4:1

1 ton
CADENA DE 6 mts
6 mm



PM-16
EMPAQUE PZAS. PESO GARANTÍA
Caja Madera 1 13.6 Kgs 1 año

2 ton
CADENA DE 6 mts
6 mm



PM-26
EMPAQUE PZAS. PESO GARANTÍA
Caja Madera 1 19 Kgs 1 año

3 ton
CADENA DE 6 mts
8 mm



PM-36
EMPAQUE PZAS. PESO GARANTÍA
Caja Madera 1 31.6 Kgs 1 año

Aspersor Metálico de 2 vías

2 arms revolving sprinkler with zinc spike

3/4" Entrada de agua
1/2" Conexión de aspersor

PRESIÓN DE OPERACIÓN
40 a 50 PSI

ASM-2

EMPAQUE	PZAS.	PESO	GARANTÍA
Colgador	12/48	0.1 Kgs	1 año



Zona de Riego
360°



By MIKEL'S

Aspersor Plástico de 2 vías

2 arms revolving sprinkler with spike

3/4" Entrada de agua
1/2" Conexión de aspersor

PRESIÓN DE OPERACIÓN
40 a 50 PSI

ASP-2

EMPAQUE	PZAS.	PESO	GARANTÍA
Colgador	12/48	0.1 Kgs	6 meses



Zona de Riego
360°



Desbrozadora Eléctrica

Electric grass trimmer

300 W



- Rápido y fácil
- 23cm
- 1.2 mm

Ciclo de trabajo
30 Min.
Descanso
10 Min.
Máximo Diario
1.5 h

IDEAL PARA JARDIN CHICO
PASTO + HIERBA

DE-300

EMPAQUE	PZAS.	PESO	GARANTÍA
Caja	12	1.5 Kgs	6 meses

Incluye: Hilo Adicional
15m x 1.2 mm



Carpas para Jardín
Garden Tents

3 X 3 mts

CPJ-330

EMPAQUE	PZAS.	PESO	GARANTÍA
Caja	1	20.1 Kgs	1 año

Incluye:
Bolsa de almacenaje
y tela con protección UV



Carpas para Jardín
Garden Tents

3 X 4.5 mts

CPJ-345

EMPAQUE	PZAS.	PESO	GARANTÍA
Caja	1	28.5 Kgs	1 año

Incluye:
Bolsa de almacenaje
y tela con protección UV

Sopladora eléctrica
Electric Blower

1500 W

-Sopladora y aspiadora



SE-1500

EMPAQUE	PZAS.	PESO	GARANTÍA
Caja	1	4.2 Kgs	1 año

Hilo redondo para desbrozadora

Trimmer cable 1.2 mm
1.2 mm x 15mts



HRD-1.2

EMPAQUE	PZAS.	PESO	GARANTÍA
Colgador	24/288	0.03 Kg	6 meses

Hilo redondo para desbrozadora

Trimmer cable 1.6 mm
1.6 mm x 15mts



HRD-1.6

EMPAQUE	PZAS.	PESO	GARANTÍA
Colgador	20/240	0.03 Kg	6 meses

Hilo redondo para desbrozadora

Trimmer cable 2 mm
2 mm x 15mts



HRD-2.0

EMPAQUE	PZAS.	PESO	GARANTÍA
Colgador	16/192	0.05 Kg	6 meses

Hilo redondo para desbrozadora

Trimmer cable 2.4 mm
2.4 mm x 12mts



HRD-2.4

EMPAQUE	PZAS.	PESO	GARANTÍA
Colgador	16/192	0.07 Kg	6 meses

Hilo redondo para desbrozadora

Trimmer cable 2.7 mm
2.7 mm x 12mts



HRD-2.7

EMPAQUE	PZAS.	PESO	GARANTÍA
Colgador	14/168	0.08 Kg	6 meses

Manguera para Jardín
Garden Hose 10 m

10 mts



MJL-10

EMPAQUE	PZAS.	PESO	GARANTÍA
Funda	3	0.9 Kg	2 años

Manguera para Jardín
Garden Hose 15 m

15 mts



MJL-15

EMPAQUE	PZAS.	PESO	GARANTÍA
Funda	3	1.3 Kg	2 años

NUEVA LÍNEA

Conector hembra Latón 1/2"
Female brass connector

1/2"
Espija

FABRICADO EN
LATÓN SÓLIDO



Conector macho Latón 1/2"
Male brass connector

1/2"
Espija

FABRICADO EN
LATÓN SÓLIDO



CML-1/2 Rosca: 3/4" - 11.5 NH

EMPAQUE PZAS. PESO GARANTÍA
Blister 12/144 0.04 Kg 1 año

CML-1/2

EMPAQUE PZAS. PESO GARANTÍA
Blister 12/144 0.04 Kg 1 año

Conector hembra plástico 1/2"
Female brass connector

1/2"
Espija



FABRICADO EN
PLÁSTICO ABS



Conector macho plástico 1/2"
Male brass connector

1/2"
Espija



FABRICADO EN
PLÁSTICO ABS



Juego reparador de manguera 1/2"
Hose mader

1/2"



PARA REPARAR
MANGUERAS



CHP-1/2
EMPAQUE PZAS. PESO GARANTÍA
Colgador 50/200 0.02 Kg 6 meses

CMP-1/2
EMPAQUE PZAS. PESO GARANTÍA
Colgador 50/200 0.02 Kg 6 meses

JRP-1/2
EMPAQUE PZAS. PESO GARANTÍA
Colgador 50/200 0.02 Kg 6 meses

Pistola de riego plástica 8 funciones
Pattern plastic spay gun

1/2"

8
FUNCIONES



PPA-8
EMPAQUE PZAS. PESO GARANTÍA
Colgador 12/72 0.02 Kg 6 meses

MANGO
ERGONÓMICO

Juego de floricultura
Garden tool kit

4 PZS

- INCLUYE:
- 1 Cuchera
 - 2 Transplantador
 - 3 Cultivador
 - 4 Sieldo



Tijera para floricultura
Pruning shears

3/4"
Capacidad de corte



Tijeras para poda mango
de madera
Pruning shears with wood
handle

19"



TP-19
EMPAQUE PZAS. PESO GARANTÍA
Colgador 6/12 0.63 Kg 1 año

Tijeras para poda mango
de madera
Pruning shears with wood
handle

20"



TP-20
EMPAQUE PZAS. PESO GARANTÍA
Colgador 6/12 0.82 Kg 1 año

Tijeras de poda para ramas
altas
Pruning shears for high
branches

21"



TP-21
EMPAQUE PZAS. PESO GARANTÍA
Colgador 6/12 0.93 Kg 1 año

Tijeras para poda mango
tubular recubierto
Pruning scissors coated
tubular handle

20"



TP-20
EMPAQUE PZAS. PESO GARANTÍA
Colgador 6/12 0.78 Kg 1 año



2023

LÍNEA EMBELLECIMIENTO AUTOMOTRIZ



Cepillo para limpieza de llantas CH
Plastic Brush. Small



CLL-CH
EMPAQUE Caballete PZAS. 60 PESO 0.2 Kgs GARANTÍA 3 meses

Cepillo para limpieza de llantas G
Plastic Brush. Large



CLL-G
EMPAQUE Caballete PZAS. 60 PESO 0.3 Kgs GARANTÍA 3 meses

Mini jalador para limpieza
Squeegee

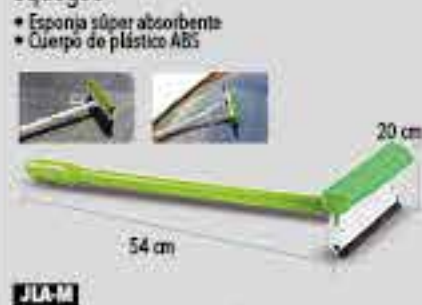

MIAM
EMPAQUE Caballete PZAS. 50 PESO 0.2 Kgs GARANTÍA 3 meses

Esponja para limpieza
Sponge of PVA

- Absorbe 11 veces su peso
- No deja residuos
- Resistente a la grasa
- Sin pelusa que raye



ELAS
EMPAQUE Caballete PZAS. 288 PESO 0.1 Kgs GARANTÍA 3 meses

Esponja multiusos
Sponge

- No deja residuos
- Resistente a la grasa



EML
EMPAQUE Caballete PZAS. 150 PESO 0.1 Kgs GARANTÍA 3 meses

Esponja para limpieza
Chenilla Mitt

- No deja residuos
- Resistente a la grasa



ELA
EMPAQUE Caballete PZAS. 48 PESO 0.3 Kgs GARANTÍA 3 meses

Toalla de chamois
Chamois Towel

- Repolenta a la pelusa
- Resiste grasa y aceite
- Ideal para todo tipo de limpieza
- Seca fácil y rápido



TC-5
EMPAQUE Bola de plástico PZAS. 100 PESO 0.1 Kgs GARANTÍA 3 meses

Toalla de microfibra
Microfiber Towel

- 6% más durable que las toallas normales
- Libre de pelusa
- Secado rápido
- No raya la pintura
- No absorbe olores



TM-5
EMPAQUE Caballete PZAS. 200 PESO 0.3 Kgs GARANTÍA 3 meses

Cepillo para limpieza CH
Car Brush. Small



CLA-CH
EMPAQUE Caballete PZAS. 60 PESO 0.1 Kgs GARANTÍA 3 meses

Cepillo para limpieza G
Car Brush. Large



CLA
EMPAQUE Bكرة PZAS. 24 PESO 0.3 Kgs GARANTÍA 3 meses

Cepillos para limpieza DUO PACK
Car Brush Set



CLA-DP
EMPAQUE Bكرة PZAS. 12 PESO 0.5 Kgs GARANTÍA 3 meses



VIDEO (CUIDADO AUTOMOTRIZ)

Brillol, abrillantador de vinil
Vinyl shine

1 lts



BAV-1000
EMPAQUE Granel PZAS. 12 PESO 1 Kgs GARANTÍA N/A



Shampoo para automóvil
Automotive Shampoo

1 lts



SPA-1000
EMPAQUE Granel PZAS. 12 PESO 1 Kgs GARANTÍA N/A



Limpiador de vestiduras biodegradable
Biodegradable Car seat cleaner

1 lts



LDV-1000
EMPAQUE Granel PZAS. 12 PESO 1 Kgs GARANTÍA N/A



Líquido limpiaparabrisas vidrios y cristales
Windshield and window glass cleaner

1 lts



LLP-1000
EMPAQUE Granel PZAS. 12 PESO 1 Kgs GARANTÍA N/A



Línea de Aromatizantes / Air Fresheners



Pino



AW-P
EMPAQUE Caballete PZAS. 48 PESO 0.1 Kgs GARANTÍA N/A

Limón



AW-L
EMPAQUE Caballete PZAS. 48 PESO 0.1 Kgs GARANTÍA N/A

Vainilla



AW-V
EMPAQUE Caballete PZAS. 48 PESO 0.1 Kgs GARANTÍA N/A

Fresa



AW-F
EMPAQUE Caballete PZAS. 48 PESO 0.1 Kgs GARANTÍA N/A

Nieve



AW-B
EMPAQUE Caballete PZAS. 48 PESO 0.1 Kgs GARANTÍA N/A

Manzana



AW-M
EMPAQUE Caballete PZAS. 48 PESO 0.1 Kgs GARANTÍA N/A

Océano



AW-O
EMPAQUE Caballete PZAS. 48 PESO 0.1 Kgs GARANTÍA N/A

Coco



AW-C
EMPAQUE Caballete PZAS. 48 PESO 0.1 Kgs GARANTÍA N/A

LA MEJOR MANUFACTURA EN MANIFOLDS



AIRE ACONDICIONADO / HVAC



CALENTADORES DE AGUA / WATER HEATERS



LÍNEA MANUFACTURA

ELEVADOR DE CRISTALES PARA AUTOS BLINDADOS / WINDOW ELEVATORS

LÍNEA NUEVA

NO INCLUYE CRISTAL

3 mg
ASCENSO
DESCENSO
1.5 seg

30%
mas ligeros
en su tipo
(Peso neto: 4.5 Kg)

motor DOBLE brinda 50% mayor de rapidez en el ascenso y descenso

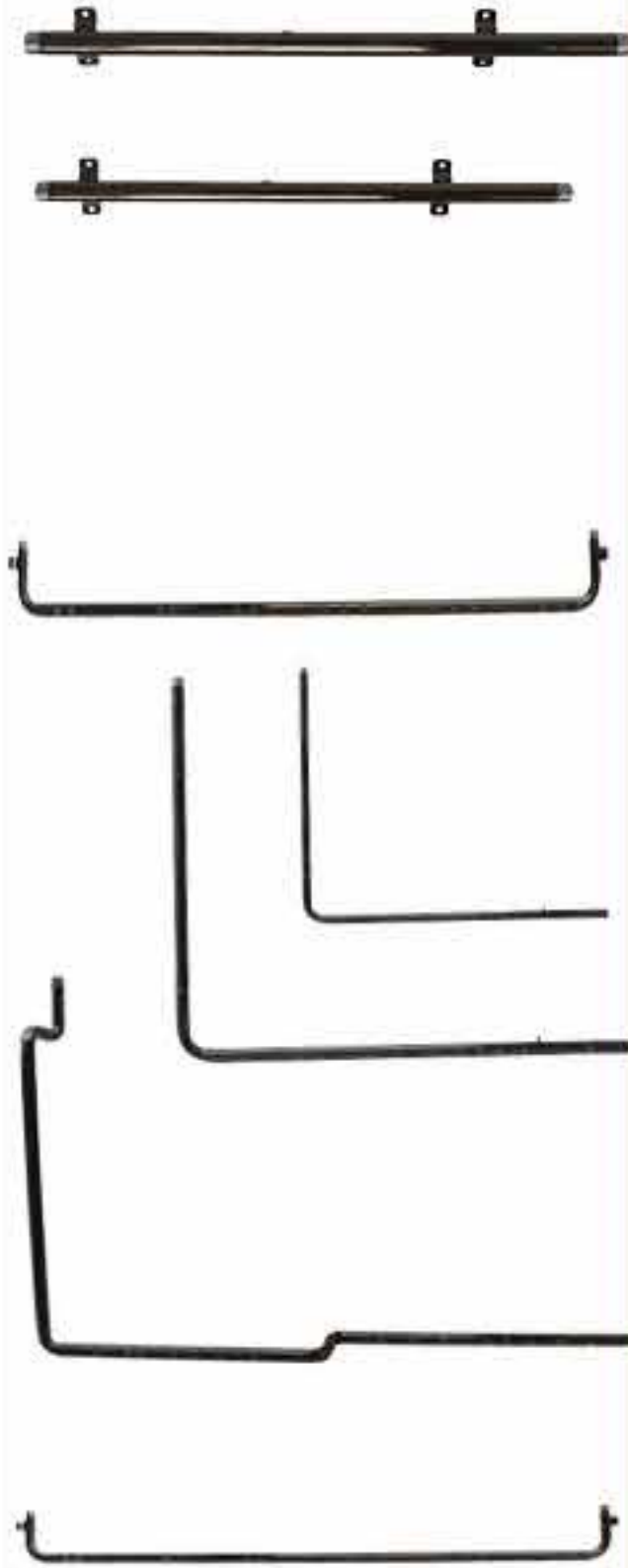

EQUIPOS DE COCCIÓN / COOKING EQUIPMENT

Para gatos de botella sin gatos



EX-1

Con gatos hasta 20 t



EX-062

Con gatos hasta 30 t



EX-061

Para gatos de patin ligeros



EX-16

NO incluye producto

Para gatos de patin Trabajo pesado



EX-2

NO incluye producto

Para tornillos de banco con tornillos



EX-TOR

Para tornillos de banco sin tornillos



EX-TOR1

Para porto powers



EX-3

NO incluye producto

Para patines hidráulicos traspaletas



EX-7

NO incluye producto

Para pistones hidráulicos



EX-9

NO incluye producto

Para torres para automóvil



EX-18 NO incluye producto

Para polipastos



EX-19 NO incluye producto

Para compresores de aire



EX-20 NO incluye producto

Exhibidor con gato de botella MIKEL'S



EX-38

Para generadores y motobombas



EX-22 NO incluye producto

Para plumas limpia parabrisas



EX-23 NO incluye producto

Para polipastos y troles



EX-29 NO incluye producto

Metálico multiusos



EX-25 45 cm 1 mt 2.20 mts

Para tapetes



EX-33 NO incluye producto

Para martillos



EX-36 NO incluye producto

Etiqueta Máster 57.5 X 27 cm



AP-1

Exfoliador anual



AP-3

Gorra bordada



AP-4

Gorra Dry fit



AP-37

Llavero Calibrador



AP-5

Desarmador de Bolsillo 4 en 1



AP-30

Cenicero de acero inoxidable



AP-12

Pluma Tinta Negra



AP-8

Playera Polo



AP-2

Etiqueta para Cristales 46 X 24.5 cms 46 cm



AP-11

Mikcilindro 750 ml



AP-10

Lona distribuidor máster 240 cm 120 cm



EX-11

Bolsa con Ruedas



AP-15

Multiherramienta 9 en 1



AP-19

Camisa Racing Bordada



AP-20

Navaja Multiusos 21 en 1



AP-21

Bolsa ecológica Non Woven (17.5 x 22cm)



AP-30

Bolsa ecológica Non Woven (25 x 31cm)



AP-32

Bolsa ecológica Non Woven (36 x 46cm)



AP-26

Etiqueta logo 47 cm x 19 cm



AP-6

Etiqueta logo 47 cm x 19 cm



AP-13

Tapete de PVC (60 x 90cm)



AP-31

Mosaico para Fachadas (120 x 90 cm)



AP-28

Catálogo Corporativo 2023



Lista de precios 2023



Periódico promocional



PPM-100

PUBLICIDAD EXTERIOR (Artículos bajo pedido)

Sky dancer



Carpa 3 x 3 mts



Demo cuadrado



Bandera 3 mts



Uniforme Edecan



Rotulación de Fachadas: Imagen Corporativa



SOPORTE PARA TU HERRAMIENTA

- ✓ Mantenimiento Gratuito
- ✓ Refacciones Originales
- ✓ Hasta 2 años de Garantía EXTRA

Contrata tu garantía extendida ya escanea



MÁS DE 50 CENTROS DE SERVICIO A NIVEL NACIONAL



TLALNEPANTLA MATRIZ MIKEL'S
Jaime Nunó #8 Col. San Jerónimo Tepetlaco, Tlalnepanitla, Estado de México C.P. 54090 Tel: 01 (55) 5361 8061
Ext.:2241/2243 Directo: 5588 822241 e-mail: servicio@mikels.com.mx



SACAN ME

ESTADO	CENTROS DE SERVICIO	DIRECCIÓN	TELÉFONO	CORREO ELECTRÓNICO
B. CALIFORNIA	COMERCIALIZADORA PIANI	Calle 5 Virginia Peralta y calle Alamo S/N Adolfo Ruiz Cortinez La paz Baja California Sur C.P. 23040	6121210016	comerpiani@hotmail.com
	SERVICIO ROMERO	Av. Ceylán 436 Euzkadi Azcapotzalco CDMX C.P. 02670	5534091916	auriopgonzalez@gmail.com
	SISTEMAS HIDRAULICOS	Calz. Ermita Iztapalapa 738 Granjas San Antonio Iztapalapa CDMX C.P. 09070	5556864890	sistemas_hidraulicosmexico@yahoo.com.mx
CDMX	CIJSA	Calle 2 82 Espartaco Coyoacan CDMX C.P. 04870	5585024932	ventas@cjsa.com.mx
	VILLA HERRAMIENTAS	Playa Hermosa 491 Militar Marte Iztacalco CDMX C.P. 08830	5530952923	vh.rabeer@gmail.com
	RAFAEL ARCIPESTRE	Roldán 10 Local 58 Centro Cuahutemoc CDMX C.P. 06060	5562535049	rafa77.raz@gmail.com
	LUIS ESPINDOLA	Manzanares (Plaza Santa Maria de Guadalupe) 16 Bis Local 20 1er piso Centro Cuahutemoc CDMX C.P. 06060	5539220868	learellano21@gmail.com
CHIAPAS	SERVICIO SAYA	Calle 35 Y Guadalupe Victoria 1234 Francisco Villa Cuahutemoc CDMX C.P. 31530	6251570860	serviciosaya2021@gmail.com
	FERRETERA SAN MARCOS	Novena Suroriental 836 Obrera Tuxtla Gutierrez Chiapas C.P. 29080	9611226044	ferreteria_sanmarcos@prodigy.net.mx
	CENTRO DE MANTENIMIENTO Y REPARACIONES PINEDA	17 calle Poniente 20-A Entre 4a y 6a Norte Centro Tapachula Chiapas C.P. 30700	9626262807	cruz_refacciones@hotmail.com
CHIAPAS	CSAM COMALAPA	Av. Central Oriente 211 Paso Hondo Frontera Comalapa Chiapas C.P. 30153	9636314038	villa_toro87@hotmail.com
	COLD SERVI DAER UN MILAGRO DE DIOS	Casa 276 Zona 5 A Adolfo Lopez Mateos Reforma Chiapas C.P. 29500	9932468075	andres_tecnicochable@hotmail.com
CHIHUAHUA	MICROHIDRAULICA	Rio Sacramento 14 Junta de los Reyes Chihuahua Chihuahua C.P. 31300	614 4246283	michidraulica1229@gmail.com
COAHUILA	HINECO	Blvd Cuahutemoc Cardenas 22 Ejido de la Union Torreón Coahuila C.P. 27420	8713667414	hineco.vargas@gmail.com
COLIMA	JET MEN	General Silverio Nuñez 357 B Centro Colima Colima C.P. 28000	3123309671	ger_ardo66@hotmail.com
	PAPO COMPRESORES	Segunda Privada Mapini 318 Hipodromo Durango Durango C.P. 34270	6181838160	papocompresores@gmail.com
DURANGO	MOTOSIERRAS Y HERRAMIENTAS DE DURANGO	REPUBLICA DE BRASIL 113 Francisco Zarco Durango Durango C.P. 34210	618 230 8695	jmanuelsaldivar@hotmail.com
	CSAM MATRIZ	Jaime Nuno 4 San Jeronimo Tepetlaco Tlalnepanitla Mexico D.F. C.P. 54090	5553618061	serviciotecnico@mikels.com.mx
EDO MEX	EL SURTIDOR II	Av. Chimalhuacán 388 Benito Juarez Ciudad Neza Mexico D.F. C.P. 57000	5557318515	elsurtidor2jm@gmail.com / fr_angelv@hotmail.com
	SERCON	Boulevard Miguel Alemán 216 San Nicolas Tolentino Toluca Mexico D.F. C.P. 50230	7721349159	ventas@sercon.mx serconventastoluca@gmail.com
GUADALAJARA	MAYOREO FERRETERO ATLAS	Calzada Independencia Sur 359 Centro Guadalajara Jalisco C.P. 44550	3333450116	jmcrz61@hotmail.com
	SERVICIOS HIDRONEUMÁTICOS ALFA REPRESENTACIONES INDUSTRIALES DINAMICAS SA DE CV	Gorrión 850 Fraccionamiento 8 De Julio Guadalajara Jalisco C.P. 44910	3338121792	hidroneumaticosalfa@yahoo.com.mx
GUANAJUATO	IN WATER	Av. Lázaro Cárdenas 26 Del Sur Guadalajara Jalisco C.P. 44920	3314930616	servicio1@ridsamexico.com
	CHECO RACING	Av. Patria 3096 Villa Guerrero Guadalajara Jalisco C.P. 44987	3333166804	eaguirre@ridsamexico.com
GUERRERO	HECA	Nogal 103 Arboledas León, Guanajuato C.P. 37480	4776122681	inwater2020@hotmail.com
	GRUPO DE SERVICIO FERRETERO DULCE ALONDRA SANTOS TALLER DE SERVICIO FERRETERO	Boulevard Rene Juarez Cisneros 20 Villa Moderna Chilpancingo de Bravo Guerrero C.P. 39070	7474722806	hecacsa1@gmail.com
HIDALGO	JE MULTISERVICIO B&D	Camino Interparcelario Mz A Lote 16 El Carmen Tizayuca Hidalgo C.P. 55694	5519237574	post3s@hotmail.com
	SERVICIOS ESPECIALIZADOS ZAMORA	Carretera Estatal Tula - Refinería S/N El Cieitlo Tula De Allende Hidalgo C.P. 42800	7731003753	d_santouribe@yahoo.com.mx
MICOHOACAN	SERVICIOS ESPECIALIZADOS LAZARO CARDENAS	Calle Norte 1 309 Buenos Aires Pachuca Hidalgo C.P. 42070	7711335109	mst1743@hotmail.com
	ANTONIO CARRIZALES	Av. Francisco Villa 31 Morelos Uruapan Michoacan C.P. 60050	4525247336	administracion@grupoferreterouruapan.com
MONTERREY	GRUPO CARMIR LA CASA DE LA HERRAMIENTA	Ferrocarril Oriente 5 Jericó Zamora Michoacan C.P. 59630	3515125537	mikelszamora@hotmail.com
	GRUPO CARMIR LA CASA DE LA HERRAMIENTA	Av Las Palmas 7 Queretaro el carmen Cd Lazaro Cardena Michoacan C.P. 60950	7355393505	casadellantero@hotmail.com
MORELOS	GRUPO CARMIR LA CASA DE LA HERRAMIENTA	Av. Feliz U Gomez 1328 NTE Terminal Monterrey Nuevo Leon C.P. 64580	811 636 1090	supercharlycuatro@gmail.com
	CENTRO TORNILLERO DEL SURESTE	Paseo Cuauhnahuac Km 3.5 S/N Bugambillas Jiutepec Morelos C.P. 62577	7775137194	supercharlycuatro@gmail.com
OAXACA	FERRECASTE	Matamoros 64B Centro Cuernavaca Morelos C.P. 62000	7775137194	supercharlycuatro@gmail.com
	CONSORCIO FERRETERO ALVAREZ, S.A. DE C.V.	Carretera Internacional 2213-A Las Flores Sta. Lucia del Camino Oaxaca C.P. 71228	9511448821	ct_sureste@yahoo.com.mx
PUEBLA	SERVITEC SERVICIO	Huerto Platanares 101 Trinidad De Las Huertas Trinidad de las Huertas en Oaxaca Oaxaca C.P. 68120	9511447731	ferrecaste@gmail.com
	CENTRO TORNILLERO DE PUEBLA	Bravo 9 Centro Zacatlán Puebla C.P. 73310	7979755357	c.servicio@consorcioferretero.com.mx
QUERETARO	HERRAMIENTAS REFACCIONES Y ACCESORIOS S DE RL DE CV	De La Juventud 719 Colonia Nicolás Bravo Tehuacán Puebla C.P. 75790	2383717200	servitec_1@hotmail.com
	HERRAMIENTAS ESPECIALES MELIN	Av. Nacional 6137 Leobardo Coca Puebla Puebla C.P. 72450	2222191179	ctp_nacional@hotmail.com
SINALOA	BABATSA	Gonzalo Rio Arronte 9 Villas Del Sur Querétaro Querétaro C.P. 76040	4422953592	ariel.rojas@herreyacee.com
	ELECTRICIDAD Y ELEVACIÓN DE CARGA	Porfirio Días 3 Fraccionamiento Los Héroeos Cancún Quintana Roo C.P. 77517	9983981660	reparaciones.lmp@gmail.com
SONORA	FERRETERIA Y REFACCIONARIA GONZÁLEZ	De Las Américas 1201 Ferrocarrilera Mazatlán Sinaloa C.P. 82013	6699826818	herramientasmelin@hotmail.com
	TALLER DE MOTOSIERRAS Y MOTOBOMBAS CRISTINA	Blvd. Adolfo López Mateos 2014 Fracc. Las Fuentes Los Mochis Sinaloa C.P. 81223	668819 7483	martin.serrano@babatsa.com.mx
VERACRUZ	IMPLEMENTOS LLANTEROS	Blvd. Constitución 702 Pte. Jorge Almada Culiacán Sinaloa C.P. 80200	6677131460	victorselectricidad@hotmail.com
	TAM OBREGON	Escobedo 585 Colonia Centro Guamúchil Sinaloa C.P. 81040	6737325555	casagonzalez_2@hotmail.com
YUCATAN	SERGIN	Jacarandas S/N Del Bosque Guasave Sinaloa C.P. 81040	687871 2636	ismael_arenta@live.com.mx
	JOSE ARTURO ALCOCER CAMPOS	Av. Dalias 661 Col. Industrias Sn. Luis Potosí Sn. Luis Potosí C.P. 78395	4448421344	taller@implementoslanteros.com
ZACATECAS	CENTAURUS MAQUINAS Y HERRAMIENTAS	Blvd Rodolfo Elías Calles 523-3 Centro Cd. Obregón Sonora C.P. 85000	6446902952	mikelsobregon@outlook.com
		Boulevard Cordova Fortín Km 335, Calle 3 S/N San Nicolas Cordova Veracruz C.P. 94540	2717161988	taller@rgmexico.com.mx
		Calle 43 392 Tanlun Merida Yucatán C.P. 97210	9992909790	almacen.sergin@rgmexico.com.mx
		La Joya 10 La Joya Fresnillo Zacatecas C.P. 99034	4938781515	administracion@turix.com.mx
				servicio_centaurosac@hotmail.com

MÁS INFORMACIÓN SOBRE NUESTROS CENTROS DE SERVICIO



Tel +52 55 5361 8061

Oficinas Comerciales / Sales Department

Extensión # 1

Oficinas Administrativas y planta de producción
/ Administrative Office & Factory

Extensión # 2

Fax +52 55 5361 1417

Corporativo

Jaime Nunó No. 8 Col. San Jerónimo Tepetlaco,
Tlalneantla, Estado de México. C.P. 54090 MÉXICO

mikels@mikels.com.mx

@Mikels Tools

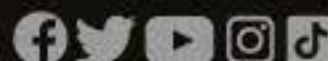

www.mikels.com.mx



SCAN

INGRESA A NUESTRO
SITIO WEB