



# CÓMO UTILIZAR LA LISTA DE PRECIOS SURTEK

La lista de precios Surtek 2021 está estructurada para facilitar el uso a cualquier persona que la consulte. Para aprovechar al máximo este diseño, deberás tener en cuenta los siguientes puntos:

## SECCIONES:

Está dividida en 10 secciones o categorías de producto en las cuales están agrupados todos los productos:

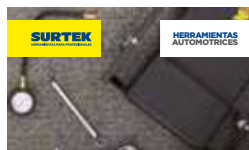

### 1 HERRAMIENTAS

Son todas las herramientas manuales, las cuales incluyen de construcción y oficios relacionados (carpintería, plomería, herrería, etc.) así como sus repuestos o refacciones.

### 2 HERRAMIENTAS AUTOMOTRICES

Con la herramienta de especialidad automotriz, cuentas con la herramienta adecuada para realizar de forma más rápida y eficiente el mantenimiento y la reparación de vehículos automotores.

### 3 EQUIPOS HIDRÁULICOS Y DE LEVANTE

En esta sección están agrupados los equipos que trabajan con un sistema hidráulico.

### 4 HERRAMIENTAS DE PODER

En esta sección se encuentran herramientas que funcionan por medio de energía eléctrica, neumática o gasolina. Por sus características y usos se dividen en 4: Herramientas eléctricas portátiles, Herramientas estacionarias, Equipos y Herramientas neumáticas.

### 5 AGRICULTURA Y JARDINERÍA

Esta sección agrupa herramientas que son de utilidad en la jardinería industrial o del hogar, así como en la agricultura.



### 6 EQUIPOS DE PROTECCIÓN PERSONAL

Agrupar todos los productos relacionados a la protección personal y la seguridad del entorno de trabajo, todo aquello que ayude a cuidar la integridad del trabajador durante su labor.

### 7 MANEJO DE CARGA

Incluye los productos que se utilizan para levantar, transportar y sostener objetos o cargas.

### 8 ILUMINACIÓN Y MATERIAL ELÉCTRICO

Toda la variedad de productos utilizados para la iluminación así como aquellos necesarios en instalaciones eléctricas, tanto al frente como detrás de la pared.

### 9 PRODUCTOS FERRETEROS

Productos que no pueden faltar en la ferretería y que son de uso general. Productos que no son herramientas en sí, pero que son de alta rotación en el mercado ferretero.

### 10 MERCADEO

Artículos promocionales, racks despachadores, exhibidores, material P.O.P. y uniformes, para vestir los puntos de venta.

## TABLAS:

La información contenida en las tablas de esta lista de precios incluye:

- Iconografía del producto.
- Fotografía del producto.
- Código del producto.
- Descripción del producto o característica principal, como puede ser medida, tamaño, peso, nivel, etc.
- Múltiplo de venta, que corresponde a la cantidad mínima de piezas que se pueden surtir por cada código.
- Mayoreo. Es el precio de lista.
- Menudeo. Es el precio de lista con IVA incluido.
- Tipo de empaque.
- Referencia a productos similares o relacionados.
- NUEVO** = Producto nuevo (con código en fondo azul).

**PRODUCTO MEJORADO** = Producto mejorado.

- PVL** Estos productos tienen PRECIO DE VENTA LIBRE, por lo que el precio mínimo de venta no aplica.

#### CORTADORA DE CERÁMICA USO PROFESIONAL

1 → **1** **PIEZAS**  **DISCO 7"** **600 W** **120 V** **\$ PVL** → **11** **NUEVO** → **10**

2 →  **DISCOS DE DIAMANTE** → **9** **PÁGINA 114**

3 → **CÓDIGO** **CC407A** → **8**

| CÓDIGO | DISCO | MAYOREO | MENUDEO   |
|--------|-------|---------|-----------|
| CC407A | 7"    | \$2,815 | \$3,265.4 |

## ÍNDICES:

La Lista de Precios Surtek 2021 cuenta con:

### ÍNDICE ALFABÉTICO

Páginas 1 a 4. Este índice contiene todos los productos ordenados alfabéticamente por descripción, sin importar la categoría o sección en que estén agrupados.

### ÍNDICE ALFANUMÉRICO

Página 510. En este índice se encuentran todos los productos ordenados por código. Primero los códigos numéricos y posteriormente los códigos alfanuméricos.

### ÍNDICE PVL

Página 529. En este índice encontrarás todos los productos que tienen PRECIO DE VENTA LIBRE (PVL).

Las imágenes de esta lista de precios son ilustrativas, la estética podrá variar.

# ÍNDICE ALFABÉTICO

## ABREVIATURAS DE SECCIONES EN ÍNDICE ALFABÉTICO

pág. **15** / Herramientas: **HTA**

pág. **339** / Agricultura y Jardinería: **AJ**

pág. **461** / Productos Ferreteros: **PF**

pág. **235** / Herramientas Automotrices: **HA**

pág. **365** / Equipos de Protección Personal: **EPP**

pág. **483** / Mercadeo: **MERC**

pág. **251** / Equipos Hidráulicos y de Levante: **EHL**

pág. **397** / Manejo de Carga: **MC**

pág. **261** / Herramientas de Poder: **HP**

pág. **419** / Iluminación y Material Eléctrico: **IME**

| DESCRIPCIÓN                             | Pág.     | Secc. | DESCRIPCIÓN                     | Pág. | Secc. |
|---|----------|-------|---------------------------------|------|-------|
| <b>A</b>                                |          |       | <b>C</b>                        |      |       |
| Abrazaderas                             | 452      | IME   | Brocas para madera tipo manita  | 30   | HTA   |
| Accesorios neumáticos                   | 306      | HP    | Brocas para router              | 31   | HTA   |
| Accesorios para carretilla              | 50       | HTA   | Brocas para vidrio              | 30   | HTA   |
| Aceiteras                               | 16       | HTA   | Brocas zanco reducido           | 29   | HTA   |
| Aceites aflojatodo                      | 462      | PF    | Brochas para pintar             | 32   | HTA   |
| Aceites multiusos                       | 462      | PF    | Bruñidoras para frenos          | 239  | HA    |
| Adaptadores para dados                  | 92       | HTA   | Bruñidoras para motor           | 242  | HA    |
| Adaptadores para manguera               | 340      | AJ    | <b>C</b>                        |      |       |
| Aerosoles                               | 478      | PF    | Cabezas para inflar             | 307  | HP    |
| Alambre de púas                         | 462      | PF    | Cables de acero                 | 399  | MC    |
| Alambre galvanizado                     | 462      | PF    | Cables de cobre                 | 450  | IME   |
| Allanadora a gasolina                   | 316      | HP    | Cables de seguridad             | 368  | EPP   |
| Amarradores de varilla                  | 16       | HTA   | Cables eléctricos               | 450  | IME   |
| Anclajes de seguridad                   | 368      | EPP   | Cables para soldadora           | 321  | HP    |
| Arandelas                               | 468      | PF    | Cables pasa corrientes          | 247  | HA    |
| Arcos jardineros                        | 345      | AJ    | Cadenas                         | 399  | MC    |
| Arcos para segueta                      | 16       | HTA   | Cadenas plásticas               | 375  | EPP   |
| Arcos tubulares                         | 345      | AJ    | Cajas impermeables              | 36   | HTA   |
| Armellas                                | 468      | PF    | Cajas metálicas                 | 34   | HTA   |
| Arneses de seguridad                    | 366      | EPP   | Cajas modulares                 | 35   | HTA   |
| Arrancadores de batería                 | 246      | HA    | Cajas organizadoras             | 35   | HTA   |
| Artículos promocionales                 | 484      | PF    | Cajas plásticas                 | 37   | HTA   |
| Aspersores de riego                     | 340      | AJ    | Cajas portaherramientas         | 33   | HTA   |
| Aspiradoras                             | 294      | HP    | Calafateadoras                  | 208  | HTA   |
| Atomillador eléctrico                   | 264      | HP    | Calentadores de agua            | 465  | PF    |
| Atomilladores                           | 93       | HTA   | Calibradores                    | 42   | HTA   |
| Atomilladores a batería                 | 263      | HP    | Calzado de seguridad            | 369  | EPP   |
| Avellanadores                           | 18       | HTA   | Camas para mecánico             | 248  | HA    |
| Avellanadores 5 gavilanes               | 29       | HTA   | Canteadoras                     | 281  | HP    |
| Azadones                                | 19 y 345 | HTA   | Carbones de repuesto            | 280  | HP    |
| <b>B</b>                                |          |       | Cardas de alambre               | 45   | HTA   |
| Bailarinas a gasolina                   | 315      | HP    | Caretas para soldar             | 373  | EPP   |
| Bancos de trabajo                       | 20       | HTA   | Cargadores de batería           | 246  | HA    |
| Bancos para mecánico                    | 248      | HA    | Carretillas                     | 48   | HTA   |
| Bandas                                  | 398      | MC    | Carros plataforma               | 401  | MC    |
| Banderines                              | 369      | EPP   | Carros utilitarios              | 33   | HTA   |
| Bandolas de seguridad                   | 367      | EPP   | Cascos de seguridad             | 374  | EPP   |
| Barboquejos                             | 374      | EPP   | Cautines                        | 47   | HTA   |
| Barras corredizas para dados            | 91       | HTA   | Cavahoyos                       | 346  | AJ    |
| Barras de silicón                       | 271      | HP    | Cepillo eléctrico               | 264  | HP    |
| Barretas de uña                         | 20       | HTA   | Cepillos de alambre             | 51   | HTA   |
| Barretas hexagonales                    | 20       | HTA   | Cepillos de banco               | 283  | HP    |
| Bastidores para carretilla              | 51       | HTA   | Cepillos eléctricos             | 282  | HP    |
| Baterías alcalinas                      | 459      | IME   | Cepillos para pintar            | 52   | HTA   |
| Berbiquí para dados                     | 20       | HTA   | Chalecos de seguridad           | 376  | EPP   |
| Bieldos                                 | 22 y 346 | HTA   | Charolas magnéticas             | 249  | HA    |
| Bombas centrífugas                      | 297      | HP    | Chiflones                       | 343  | AJ    |
| Bombas de aire                          | 464      | PF    | Cincheles                       | 53   | HTA   |
| Bombas extractoras de aceite            | 16       | HTA   | Cinchos plásticos               | 465  | PF    |
| Bombas periféricas                      | 298      | HP    | Cintas antiderrapantes          | 375  | EPP   |
| Bombas sumergibles                      | 296      | HP    | Cintas canela                   | 466  | PF    |
| Bomgas de agua                          | 296      | HP    | Cintas de pvc                   | 466  | PF    |
| Bonetes para pulidora                   | 272      | HP    | Cintas de señalización          | 375  | EPP   |
| Botadores                               | 53       | HTA   | Cintas largas                   | 58   | HTA   |
| Botas de hule                           | 369      | EPP   | Cintas métricas                 | 58   | HTA   |
| Botiquín de primeros auxilios           | 372      | EPP   | Cintas para aislar              | 451  | IME   |
| Brocas de acero de alta velocidad       | 23       | HTA   | Cintas sella roscas             | 467  | PF    |
| Brocas de cobalto                       | 23       | HTA   | Cintas transparentes            | 466  | PF    |
| Brocas escalonadas                      | 29       | HTA   | Cinturones para liniero         | 367  | EPP   |
| Brocas Forstner                         | 30       | HTA   | Clavadora neumática             | 326  | HP    |
| Brocas métricas                         | 25       | HTA   | Clavos                          | 467  | PF    |
| Brocas negras para acero alta velocidad | 25       | HTA   | Clavos para clavadora neumática | 326  | HP    |
| Brocas para concreto                    | 28       | HTA   | Cola de cochino                 | 127  | HTA   |
| Brocas para madera                      | 30       | HTA   | Colectores de polvo             | 284  | HP    |
| Brocas para madera tipo gusano          | 30       | HTA   | Compactadoras a gasolina        | 315  | HP    |
|   |          |       | Compresores                     | 299  | HP    |













# ÍNDICE ALFABÉTICO

| DESCRIPCIÓN                                | Pág.      | Secc. | DESCRIPCIÓN                               | Pág. | Secc. |
|--|-----------|-------|---|------|-------|
| Concertinas                                | 462       | PF    | Escuadras                                 | 122  | HTA   |
| Conchas para carretilla                    | 49        | HTA   | Escuadras de carpintero                   | 122  | HTA   |
| Conectores de latón                        | 343       | AJ    | Eslabones de acero                        | 407  | MC    |
| Conectores rápidos                         | 307       | HP    | Eslingas                                  | 407  | MC    |
| Conos reflejantes                          | 375       | EPP   | Esmaltes                                  | 479  | PF    |
| Contactos modulares                        | 443       | IME   | Esmeriladoras angulares                   | 265  | HP    |
| Contenedores plásticos                     | 39        | HTA   | Esmeriladoras eléctricas                  | 265  | HP    |
| Copas de succión                           | 59        | HTA   | Esmeriladoras neumáticas                  | 327  | HP    |
| Coples                                     | 307       | HP    | Esmeriles de banco                        | 286  | HP    |
| Corta azulejos                             | 60        | HTA   | Espátulas                                 | 123  | HTA   |
| Cortacírculos bimetálicos                  | 62        | HTA   | Espejos de inspección                     | 250  | HA    |
| Cortador de varilla                        | 59        | HTA   | Esquinas magnéticas para soldar           | 325  | HP    |
| Cortadora de concreto                      | 315       | HP    | Estetoscopios                             | 244  | HA    |
| Cortadoras de cerámica                     | 285       | HP    | Estopa                                    | 464  | PF    |
| Cortadoras de metal                        | 285       | HP    | Estuches portaherramientas                | 40   | HTA   |
| Cortadoras de plasma                       | 325       | HP    | Estufas                                   | 481  | PF    |
| Cortadores de ramas                        | 347       | AJ    | Exacto                                    | 184  | HTA   |
| Cortapernos                                | 64        | HTA   | Exhibidores                               | 489  | PF    |
| Cortasetos                                 | 347       | AJ    | Extensiones eléctricas                    | 453  | IME   |
| Cortatubos                                 | 66        | HTA   | Extensiones para dados                    | 91   | HTA   |
| Cortavidrio                                | 68        | HTA   | Extractores autoajustables                | 126  | HTA   |
| Cubrebocas                                 | 378       | EPP   | Extractores automotrices                  | 125  | HTA   |
| Cucharas para albañil                      | 69        | HTA   | Extractores de aire                       | 453  | IME   |
| Cuchillos                                  | 65        | HTA   | Extractores de volante                    | 127  | HTA   |
| Cuerdas de polipropileno                   | 400       | MC    | Extractores para tornillo                 | 127  | HTA   |
| Cuñas para concreto                        | 69        | HTA   | Extractores reversibles                   | 126  | HTA   |
| Cutters                                    | 181       | HTA   |   |      |       |
| <b>D</b>                                   |           |       | <b>F</b>                                  |      |       |
| Dados de impacto 1/2"                      | 86        | HTA   | Fajas de seguridad                        | 379  | EPP   |
| Dados de impacto 3/4"                      | 88        | HTA   | Fibras                                    | 464  | PF    |
| Dados de impacto automotrices              | 240       | HA    | Flexómetros                               | 128  | HTA   |
| Dados de mano 1/2"                         | 83        | HTA   | Flotas                                    | 131  | HTA   |
| Dados de mano 1/4"                         | 78        | HTA   | Focos LED                                 | 420  | IME   |
| Dados de mano 3/8"                         | 80        | HTA   | Formones                                  | 131  | HTA   |
| Dados para tarraja                         | 225       | HTA   | Franelas                                  | 464  | PF    |
| Dados Torx                                 | 79        | HTA   | Fumigadores                               | 352  | AJ    |
| Dados y accesorios de mano varios cuadros  | 70        | HTA   | Fusibles                                  | 452  | IME   |
| Desbrozadora eléctrica                     | 350       | AJ    | <b>G</b>                                  |      |       |
| Desbrozadoras a gasolina                   | 348       | AJ    | Gabardinas impermeables                   | 385  | EPP   |
| Despachadores de cinta                     | 466       | PF    | Gabinets                                  | 33   | HTA   |
| Destapacaños                               | 93 Y 308  | HTA   | Gabinets móviles                          | 33   | HTA   |
| Destorcedores de cadena                    | 407       | MC    | Gafas para soldar                         | 372  | EPP   |
| Destornillador eléctrico                   | 264       | HP    | Ganchos                                   | 408  | MC    |
| Destornillador para dados                  | 92        | HTA   | Garruchas                                 | 409  | MC    |
| Destornilladores                           | 93        | HTA   | Gatos de botella                          | 254  | EHL   |
| Destornilladores 1000 V                    | 101       | HTA   | Gatos de patín                            | 252  | EHL   |
| Destornilladores amarillos                 | 101       | HTA   | Gatos de tijera                           | 255  | EHL   |
| Destornilladores ámbar                     | 96        | HTA   | Gatos hidráulicos                         | 252  | EHL   |
| Destornilladores azules                    | 100       | HTA   | Gatos hidroneumáticos                     | 252  | EHL   |
| Destornilladores bimaternal                | 93        | HTA   | Gatos para transmisión                    | 255  | EHL   |
| Destornilladores de golpe                  | 93        | HTA   | Gauges                                    | 241  | HA    |
| Destornilladores de precisión              | 106       | HTA   | Gavetas plásticas                         | 39   | HTA   |
| Destornilladores de puntas intercambiables | 107       | HTA   | Generadores a gasolina                    | 308  | HP    |
| Destornilladores dieléctricos              | 101       | HTA   | Grabador eléctrico                        | 268  | HP    |
| Destornilladores ESD                       | 106       | HTA   | Grapas para cable                         | 452  | IME   |
| Destornilladores magnéticos                | 98        | HTA   | Grapas para engrapadora manual            | 121  | HTA   |
| Destornilladores negros                    | 104       | HTA   | Grapas para engrapadora neumática         | 326  | HP    |
| Destornilladores para válvulas             | 241       | HA    | Grasas                                    | 463  | PF    |
| Destornilladores PVC                       | 105       | HTA   | Graseras                                  | 131  | HTA   |
| Diablos                                    | 401       | MC    | Grifa                                     | 134  | HTA   |
| Discos abrasivos                           | 109       | HTA   | Grilletes                                 | 409  | MC    |
| Discos de diamante                         | 114 y 315 | HTA   | Guantes de seguridad                      | 381  | EPP   |
| Discos laminados                           | 115       | HTA   | Guardacabos                               | 409  | MC    |
| Discos para sierra circular                | 116       | HTA   | Gubias                                    | 134  | HTA   |
| Discos segmentados                         | 114       | HTA   | Guías jalacable                           | 134  | HTA   |
| Dobladora eléctrica para tubo              | 119       | HTA   | <b>H</b>                                  |      |       |
| Dobladoras hidráulicas para tubo           | 119       | HTA   | Hachas                                    | 353  | AJ    |
| Dobladores de tubo                         | 119       | HTA   | Herramienta multipropósitos               | 270  | HP    |
| <b>E</b>                                   |           |       | Herramientas automotrices                 | 235  | HTA   |
| Electrodos                                 | 322       | HP    | Herramientas automotrices para frenos     | 239  | HA    |
| Embutidores                                | 120       | HTA   | Herramientas automotrices para motor      | 242  | HA    |
| Engrapadoras manuales                      | 120       | HTA   | Herramientas automotrices para suspensión | 238  | HA    |
| Engrapadoras neumáticas                    | 326       | HP    | Hidrolavadoras a gasolina                 | 310  | HP    |
| Entibadores                                | 236       | HA    | Hidrolavadoras eléctricas                 | 311  | HP    |
| Equipos de contingencia sanitaria          | 378       | EPP   | Hidrómetro para batería                   | 247  | HA    |
| Equipos para carrocería                    | 237       | HA    | Hilos para albañil                        | 208  | HTA   |
| Escaleras                                  | 473       | PF    | Hilos para desbrozadora                   | 350  | AJ    |
| Escobas para jardín                        | 351       | AJ    | <b>I</b>                                  |      |       |
| Escobas para limpiar                       | 351       | AJ    | Impermeabilizantes                        | 480  | PF    |
|  |           |       | Impermeables                              | 385  | EPP   |

| DESCRIPCIÓN                      | Pág. | Secc. | DESCRIPCIÓN                      | Pág. | Secc. |
|----------------------------------|------|-------|----------------------------------|------|-------|
| Inflador                         | 307  | HP    | Masking tape                     | 467  | PF    |
| Insecticidas                     | 472  | PF    | Matamosquitos                    | 425  | IME   |
| Interruptores modulares          | 442  | IME   | Matracas neumáticas              | 329  | HP    |
| Inversores de corriente          | 247  | HA    | Matracas para puntas             | 218  | HTA   |
| Inyectores de grasa              | 131  | HTA   | Matracas reversibles             | 89   | HTA   |
| <b>J</b>                         |      |       | Mazos                            | 175  | HTA   |
| Juegos automotrices              | 144  | HTA   | Mazos de golpe seco              | 175  | HTA   |
| Juegos de herramienta combinados | 135  | HTA   | Ménsulas                         | 477  | PF    |
| <b>L</b>                         |      |       | Mesas elevadoras                 | 415  | MC    |
| Lámparas decorativas             | 425  | IME   | Micrómetros                      | 42   | HTA   |
| Lentes de seguridad              | 387  | EPP   | Mini pinzas                      | 198  | HTA   |
| Letras de golpe                  | 165  | HTA   | Minigrúas                        | 409  | MC    |
| Levantadores magnéticos          | 250  | HA    | Módulos eléctricos               | 442  | IME   |
| Ligas para lona                  | 414  | MC    | Molino para granos               | 481  | PF    |
| Lijadora de banda                | 269  | HP    | Mosquiteros                      | 482  | PF    |
| Lijadoras eléctricas             | 269  | HP    | Mosquiteros eléctricos           | 425  | IME   |
| Lijadoras neumáticas             | 328  | HP    | Motobombas                       | 318  | HP    |
| Lijas de agua                    | 476  | PF    | Motosierras                      | 359  | AJ    |
| Limas                            | 146  | HTA   | Mototool neumáticos              | 330  | HP    |
| Limpiadores de terminal          | 247  | HA    | Mototools                        | 270  | HP    |
| Líneas de seguridad              | 368  | EPP   | Multicontactos                   | 455  | IME   |
| Linternas                        | 423  | IME   | Multiherramientas                | 181  | HTA   |
| Linternas para cabeza            | 426  | IME   | Multímetros                      | 177  | HTA   |
| Linternas recargables            | 428  | IME   | <b>N</b>                         |      |       |
| Listas de precios                | 484  | PF    | Navajas                          | 181  | HTA   |
| Llanas                           | 149  | HTA   | Navajas abatibles                | 182  | HTA   |
| Llantas de hule                  | 403  | MC    | Navajas utilitarias              | 183  | HTA   |
| Llantas giratorias               | 403  | MC    | Niveles                          | 187  | HTA   |
| Llantas para carretilla          | 50   | HTA   | Niveles láser                    | 187  | HTA   |
| Llaves ajustables                | 149  | HTA   | Nudos universales para dados     | 92   | HTA   |
| Llaves combinadas pulido espejo  | 153  | HTA   | Números de golpe                 | 165  | HTA   |
| Llaves combinadas satinadas      | 157  | HTA   | Nylon para desbrozadora          | 350  | AJ    |
| Llaves de artillería             | 242  | HA    | <b>O</b>                         |      |       |
| Llaves de cadena                 | 164  | HTA   | Odómetros                        | 189  | HTA   |
| Llaves de cruz                   | 241  | HA    | Opresores de anillos             | 245  | HA    |
| Llaves de estrías                | 158  | HTA   | Opresores para resortes          | 238  | HA    |
| Llaves de matraca                | 150  | HTA   | Orejeras                         | 392  | EPP   |
| Llaves españolas                 | 159  | HTA   | Organizadores                    | 33   | HTA   |
| Llaves hexagonales               | 160  | HTA   | <b>P</b>                         |      |       |
| Llaves para filtro               | 244  | HA    | Palas                            | 190  | HTA   |
| Llaves para gas                  | 159  | HTA   | Paños                            | 464  | PF    |
| Llaves para lavabo               | 164  | HTA   | Parrillas eléctricas             | 481  | PF    |
| Llaves para mecánico             | 159  | HTA   | Pasacorrientes                   | 247  | HA    |
| Llaves para tubo                 | 164  | HTA   | Probadores de corriente          | 212  | HTA   |
| Llaves Stillson                  | 164  | HTA   | Pegamentos                       | 477  | PF    |
| Lonas                            | 476  | PF    | Peines para tarraja              | 225  | HTA   |
| Luces de noche                   | 422  | IME   | Pelacables                       | 200  | HTA   |
| Luminarios                       | 431  | IME   | Perros                           | 410  | MC    |
| <b>M</b>                         |      |       | Picos                            | 234  | HTA   |
| Machetes                         | 355  | AJ    | Piedras para asentar             | 117  | HTA   |
| Machuelos                        | 165  | HTA   | Pijas                            | 469  | PF    |
| Magnetizador de destornilladores | 108  | HTA   | Pilas alcalinas                  | 459  | IME   |
| Malacates                        | 398  | MC    | Pinturas                         | 478  | PF    |
| Maletas portaherramientas        | 39   | HTA   | Pinturas vinílicas               | 480  | PF    |
| Malla para construcción          | 390  | EPP   | Pinzas 1000 V                    | 193  | HTA   |
| Manerales para tarraja           | 225  | HTA   | Pinzas automotrices              | 205  | HTA   |
| Mangos "L" para dados            | 91   | HTA   | Pinzas de electricista           | 194  | HTA   |
| Mangos articulados               | 91   | HTA   | Pinzas de especialidad           | 201  | HTA   |
| Mangueras contractor             | 356  | AJ    | Pinzas de extensión              | 199  | HTA   |
| Mangueras de nivel               | 167  | HTA   | Pinzas de hacendado              | 193  | HTA   |
| Mangueras flexibles              | 452  | IME   | Pinzas de presión                | 203  | HTA   |
| Mangueras industriales           | 356  | AJ    | Pinzas multiherramientas         | 185  | HTA   |
| Mangueras para compresor         | 306  | HP    | Pinzas para anillos de retención | 205  | HTA   |
| Mangueras para gas               | 167  | HTA   | Pinzas para electrónica          | 198  | HTA   |
| Mangueras para jardín            | 356  | AJ    | Pinzas para mecánico             | 202  | HTA   |
| Mangueras Spider                 | 357  | AJ    | Pinzas sacabocados               | 193  | HTA   |
| Mangueras tramadas               | 357  | AJ    | Pisones                          | 207  | HTA   |
| Marros                           | 168  | HTA   | Pistola de impacto               | 271  | HP    |
| Marros antivibración             | 168  | HTA   | Pistola de impacto a batería     | 263  | HP    |
| Marros de bronce                 | 169  | HTA   | Pistola limpia motores           | 245  | HA    |
| Marros de golpe seco             | 169  | HTA   | Pistolas calafateadoras          | 208  | HTA   |
| Marros irrompibles               | 168  | HTA   | Pistolas de calor                | 271  | HP    |
| Marros octagonales               | 168  | HTA   | Pistolas de impacto              | 330  | HP    |
| Martillos                        | 171  | HTA   | Pistolas de riego                | 344  | AJ    |
| Martillos de bola                | 173  | HTA   | Pistolas de tiempo               | 245  | HA    |
| Martillos de uña                 | 171  | HTA   | Pistolas neumáticas              | 331  | HP    |
| Martillos lamineros              | 236  | HA    | Pistolas para pintar             | 334  | HP    |
| Martillos mecánicos              | 173  | HTA   | Pistolas para silicón            | 271  | HP    |
| Martillos neumáticos             | 328  | HP    | Pistolas sopleteadoras           | 307  | HP    |

# ÍNDICE ALFABÉTICO

| DESCRIPCIÓN                     | Pág.      | Secc. | DESCRIPCIÓN                 | Pág. | Secc. |
|---------------------------------|-----------|-------|-----------------------------|------|-------|
| Placa compactadora              | 316       | HP    | Sierras caladoras de banco  | 287  | HP    |
| Placas modulares                | 442       | IME   | Sierras circulares          | 279  | HP    |
| Plomadas                        | 208       | HTA   | Sierras de banda            | 288  | HP    |
| Plumas hidráulicas              | 258       | EHL   | Sierras de inglete          | 289  | HP    |
| Podadoras a gasolina            | 360       | AJ    | Sierras de mesa             | 290  | HP    |
| Podadoras de pasto              | 360       | AJ    | Silicones                   | 478  | PF    |
| Podadoras manuales              | 360       | AJ    | Sogas                       | 400  | MC    |
| Polipastos eléctricos           | 411       | MC    | Soldadoras inverter         | 319  | HP    |
| Polipastos manuales             | 411       | MC    | Soldadoras microalambre     | 323  | HP    |
| Ponchos impermeables            | 385       | EPP   | Sopladoras                  | 362  | AJ    |
| Portalámparas                   | 456       | IME   | Soplo aspiradora            | 362  | AJ    |
| Prensas "C"                     | 209       | HTA   | Soportes para auto          | 257  | EHL   |
| Prensas "F"                     | 211       | HTA   | Soportes para motor         | 246  | HA    |
| Prensas de barra                | 210       | HTA   | Soportes para TV            | 440  | IME   |
| Prensas de cadena               | 209       | HTA   | Sujetadores                 | 413  | MC    |
| Prensas de yugo                 | 209       | HTA   | Switches                    | 442  | IME   |
| Prensas hidráulicas             | 256       | EHL   |                             |      |       |
| Prensas hidroneumáticas         | 256       | EHL   | <b>T</b>                    |      |       |
| Prensas morsa                   | 230       | HTA   | Taburetes                   | 475  | PF    |
| Prensas rápidas                 | 211       | HTA   | Talachos                    | 234  | HTA   |
| Probadores de circuito          | 212       | HTA   | Taladros a batería          | 264  | HP    |
| Probadores de voltaje           | 211       | HTA   | Taladros de banco           | 293  | HP    |
| Protectores faciales            | 372       | EPP   | Taladros de columna         | 292  | HP    |
| Pulidoras automotrices          | 271       | HP    | Taladros eléctricos         | 275  | HP    |
| Pulidoras eléctricas            | 271       | HP    | Taladros estacionarios      | 292  | HP    |
| Puntas abrasivas                | 118       | HTA   | Taladros neumáticos         | 275  | HP    |
| Puntas intercambiables          | 213       | HTA   | Tapones para oídos          | 392  | EPP   |
| Puntas montadas                 | 118       | HTA   | Taquetes                    | 482  | PF    |
| Puntos                          | 53        | HTA   | Tarrajá eléctrica           | 224  | HTA   |
| Punzones                        | 53        | HTA   | Tarrajás                    | 224  | HTA   |
|                                 |           |       | Telas mosquiteras           | 482  | PF    |
| <b>Q</b>                        |           |       | Tenazas                     | 228  | HTA   |
| Quemadores                      | 481       | PF    | Tenezas para soldadora      | 322  | HP    |
|                                 |           |       | Tensores                    | 414  | MC    |
| <b>R</b>                        |           |       | Textiles promocionales      | 487  | PF    |
| Racks despachadores             | 490       | PF    | Thirfors                    | 398  | MC    |
| Rafia                           | 401       | MC    | Tijeras                     | 226  | HTA   |
| Raspador de vidrio              | 250       | HA    | Tijeras de aviación         | 227  | HTA   |
| Raspadores                      | 219 y 362 | HTA   | Tijeras de hojalatero       | 227  | HTA   |
| Raspadores forjados             | 219       | HTA   | Tijeras de poda             | 363  | AJ    |
| Rastrillos                      | 219 y 361 | HTA   | Tijeras para costura        | 226  | HTA   |
| Rayador                         | 223       | HTA   | Tijeras para estilista      | 226  | HTA   |
| Recolector de frutas            | 362       | AJ    | Tijeras para jardín         | 364  | AJ    |
| Rectificadores                  | 276       | HP    | Tijeras para oficina        | 226  | HTA   |
| Refacciones para carretilla     | 51        | HTA   | Tijeras utilitarias         | 226  | HTA   |
| Reflectores                     | 423       | IME   | Tiralineas                  | 229  | HTA   |
| Reglas                          | 122       | HTA   | Tirolera                    | 230  | HTA   |
| Reguladores de aire             | 307       | HP    | Tizas                       | 229  | HTA   |
| Remachadoras                    | 220       | HTA   | Tope de estacionamiento     | 395  | EPP   |
| Remachadoras neumáticas         | 337       | HP    | Tornillos                   | 468  | PF    |
| Remaches                        | 221       | HTA   | Tornillos de banco          | 230  | HTA   |
| Removedor de llantas            | 242       | HA    | Torno para madera           | 287  | HP    |
| Resanador de muros              | 481       | PF    | Torpedos magnéticos         | 188  | HTA   |
| Respiradores                    | 390       | EPP   | Torquímetros                | 232  | HTA   |
| Revolvedores de pintura         | 222       | HTA   | Torquímetros de trueno      | 232  | HTA   |
| Rodajas                         | 403       | MC    | Torres para auto            | 257  | EHL   |
| Rodilleras                      | 396       | EPP   | Trajes impermeables         | 385  | EPP   |
| Rodillos para pintar            | 222       | HTA   | Trampas                     | 482  | PF    |
| Rotomartillo a batería          | 263       | HP    | Transpaletas                | 416  | MC    |
| Rotomartillos eléctricos        | 273       | HP    | Trapeadores                 | 463  | PF    |
| Rotomartillos electroneumáticos | 276       | HP    | Triángulos reflejantes      | 395  | EPP   |
| Routers                         | 277       | HP    | Troles                      | 415  | MC    |
| Ruedas abrasivas                | 117       | HTA   | Trompos de piso             | 291  | HP    |
| Ruedas de hule                  | 403       | MC    | Tuercas                     | 468  | PF    |
| Ruedas giratorias               | 403       | MC    |                             |      |       |
|                                 |           |       | <b>V</b>                    |      |       |
| <b>S</b>                        |           |       | Varillas roscadas           | 471  | PF    |
| Sargentos                       | 211       | HTA   | Verificadores de compresión | 246  | HA    |
| Seguetas                        | 18        | HTA   | Vibradora a gasolina        | 317  | HP    |
| Seguetas para sierra caladora   | 278       | HP    | Vibradora eléctrica         | 317  | HP    |
| Selladores                      | 480       | PF    | Volteador                   | 223  | HTA   |
| Selladores de llanta            | 481       | PF    |                             |      |       |
| Señalamientos                   | 393       | EPP   | <b>Z</b>                    |      |       |
| Separadores de azulejo          | 61        | HTA   | Zancos de elevación         | 482  | PF    |
| Separadores de baleros          | 125       | HTA   | Zapapicos                   | 234  | HTA   |
| Serruchos                       | 224       | HTA   |                             |      |       |
| Serruchos de poda               | 362       | AJ    |                             |      |       |
| Sierra caladora a batería       | 263       | HP    |                             |      |       |
| Sierra cinta                    | 288       | HP    |                             |      |       |
| Sierra circular a batería       | 263       | HP    |                             |      |       |
| Sierra sable                    | 279       | HP    |                             |      |       |
| Sierras caladoras               | 277       | HP    |                             |      |       |

| MARCA  | MERCADO   | FRECUENCIA DE USO                                      | RENDIMIENTO | USO   |
|--|---|--|-------------|---|
|  <p><b>URREA</b><br/>HERRAMIENTAS DE CALIDAD SUPERIOR</p> |  <p><b>USO INDUSTRIAL</b><br/>Herramientas de alta resistencia y duración, diseñadas para ofrecer el mejor desempeño, precisión y eficiencia en trabajos pesados y continuos, como los que se requieren en la industria.</p> | <p>CONTINUO<br/>de 8 hasta 12 horas diarias de uso</p> | 12          | <br><b>MEGA PESADO</b>               |
|  |   |  | 11          |   |
|  |   |  | 10          | <br><b>EXTRA PESADO</b>              |
|  |   |  | 9           |   |
|  <p><b>SURTEK</b><br/>HERRAMIENTAS PARA PROFESIONALES</p> |  <p><b>USO PROFESIONAL</b><br/>Herramientas con gran resistencia y duración, las cuales exceden las expectativas del usuario profesional por su excelente rendimiento. Diseñadas y fabricadas para uso rudo y frecuente.</p> | <p>FRECUENTE<br/>hasta 6 horas diarias de uso</p>      | 8           | <br><b>USO INDUSTRIAL USO PESADO</b> |
|  |   |  | 7           | <br><b>USO MÁSTER</b>                |
|  |   |  | 6           | <br><b>USO PROFESIONAL</b>           |
|  |   |  | 5           |   |
|  <p><b>FOY</b></p>                                      |  <p><b>USO HOGAR</b><br/>Herramientas especiales para trabajos ligeros y ocasionales, enfocándose a satisfacer las necesidades de los hogares mexicanos.</p>   | <p>OCASIONAL<br/>hasta 2 horas diarias de uso</p>      | 4           | <br><b>USO GENERAL</b>              |
|  |   |  | 3           |   |
|  |   |  | 2           | <br><b>USO DOMÉSTICO</b>           |
|  |   |  | 1           |   |



**MEGA PESADO**

**USO MEGA PESADO**  
Para situaciones de uso extremo y continuo. Herramientas y equipos que resisten el uso más rudo y prolongado.



**EXTRA PESADO**

**USO EXTRA PESADO**  
Para situaciones de uso continuo y aplicaciones rudas. Productos con gran capacidad de potencia, rendimiento y confort.



**USO PESADO**

**USO PESADO**  
Para situaciones de uso en aplicaciones que requieren mayor potencia en intervalos de uso frecuente. Productos que garantizan resistencia, duración y seguridad.



**USO INDUSTRIAL**

**USO INDUSTRIAL**  
Para situaciones de uso donde se necesita precisión, calidad y resistencia, productos que exceden las normas internacionales más exigentes.



**USO MÁSTER**

**USO MÁSTER**  
Herramienta de gran resistencia diseñada para el mantenimiento estructural, de máquinas y herramientas profesionales e industriales.  
NO APTAS PARA SU USO EN LÍNEAS DE PRODUCCIÓN.



**USO PROFESIONAL**

**USO PROFESIONAL**  
Herramienta de gran resistencia diseñada para el uso frecuente y que brinda una gran experiencia, comodidad y rendimiento al usuario.



**USO GENERAL**

**USO GENERAL**  
Herramientas para complemento en el taller. Productos destacados por una buena relación de diseño y calidad de los materiales, cuentan con un buen rendimiento, durabilidad y facilidad de uso, ideales para trabajos ligeros y cotidianos.



**USO DOMÉSTICO**

**USO DOMÉSTICO**  
Herramientas de gran relación precio-calidad. Diseñadas para trabajos ligeros y ocasionales enfocados en cubrir las necesidades básicas del hogar.



**GRUPO URREA**  
SOLUCIÓN TOTAL EN HERRAMIENTAS Y CERRAJERÍA

**114**  
AÑOS

**+Simple  
+Rápido  
+Seguro**

Con **114 años de vida** y gracias a una clara estrategia de **crecimiento a través de enfoque en la calidad, innovación, tecnología y diversificación** como el valor agregado para nuestros clientes, distribuidores y colaboradores, hoy tenemos presencia en más de **20 países a nivel global**.

Seguimos comprometidos viendo el futuro con optimismo y buscando siempre mantener **nuestros valores de transparencia, honestidad y liderazgo, para seguir siendo la mejor empresa del mercado ferretero**.

Grupo Urrea está integrado por dos divisiones: "Dando vida al agua" y "Solución Total en Herramientas y Cerrajería" ambas líderes en sus respectivos mercados.



## INICIO

| 1907  | 1963  | 1985  |
|---|---|---|
| La empresa fue fundada en 1907 como una pequeña fábrica de válvulas. "Válvulas Carroll" surgió a raíz de detectar que en la ciudad de México no se contaba con infraestructura hidráulica | Nace la división de herramientas, tras una sociedad con un reconocido fabricante de herramientas manuales en Estados Unidos. Rápidamente se posicionó como líder del mercado. | Nace Urrea, como marca comercial de herramientas de calidad superior. Se constituye Grupo Urrea como empresa 100% mexicana. |

## CRECIMIENTO

| 1999  | 2003  | 2005   |
|---|---|--|
| Nace la marca Surtek, que ayuda a la diversificación y crecimiento del negocio y la internacionalización. | Se desarrolla el concepto Store, como propuesta innovadora que impulsa la forma de comercializar y satisfacer las necesidades de nuestros clientes. | Se inaugura la planta de herramientas para la construcción.        |
| 2006  | 2007  | 2009   |
| Se adquiere la marca Lock, primera fábrica de cerrajería en México, con más de 60 años de tradición.      | Grupo Urrea cumple 100 años. Se inaugura un nuevo centro de distribución con tecnología y servicios logísticos de vanguardia.                       | Se adquieren 2 nuevas plantas:<br>- Mangueras<br>- Cajas metálicas |

## CONSOLIDACIÓN

| 2010   | 2012   | 2014  |
|--|--|---|
| Se inaugura el Test and Innovation Center como compromiso para garantizar la calidad de nuestros productos, componentes y materias primas. | Se adquieren las marcas de cerrajería Prolok y Proforza. | Grupo Urrea es reconocido por primera vez como "El mejor lugar para trabajar" de la región Occidente. |
| 2015   | 2016   |   |
| Ampliación del centro de distribución y apertura del nuevo centro de distribución en San Antonio, Texas.                                   | Nueva ampliación del centro de distribución.             |   |

## TRANSFORMACIÓN

| 2017   | 2018   | 2019   |
|--|--|--|
| Implementación de sistema automatizado de surtido en centro de distribución.   | Somos de los primeros en México en implementar la nueva solución de IBM, Power System 9, de alta disponibilidad reduciendo el riesgo en la operación crítica del negocio. Acreditación de nivel platino en el certificado M100, reconocimiento a las empresas que utilizan software 100% original. | Certificación como industria limpia. Incremento del 40% en el sistema automatizado de surtido. |
| 2020   |  |  |
| Excelencia operativa para disminuir costos energéticos. Incremento de digitalización y automatización de procesos, adopción de nuevas tecnologías ante la nueva normalidad en todas las áreas. Apertura de nuevo centro de distribución en el Sur de México. |  |  |





## VISIÓN

Ser la mejor empresa para nuestros clientes, distribuidores, colaboradores y accionistas con **las soluciones más innovadoras en el mercado.**

## PROPUESTA DE VALOR

Buscamos ser el proveedor más simple, más rápido y más seguro para hacer negocios ofreciendo una solución total en herramientas y productos ferreteros con la mejor relación de calidad, precio y disponibilidad.

## ÉTICA EMPRESARIAL

Creemos que para lograr la transformación y el crecimiento de nuestro país debemos comenzar por nosotros mismos. Llevamos a cabo buenas prácticas de gobierno corporativo, actuando con honestidad y transparencia en todas y cada una de nuestras transacciones bajo el marco legal que nos rige y en apego a nuestro código de ética y negocios, el cual señala las normas conductuales y de comportamiento bajo las que se rige la empresa y nuestros colaboradores dentro y fuera de la empresa.



## ¿QUIÉNES SOMOS?

GRUPO URREA ES LA ÚNICA EMPRESA QUE MANUFACTURA "HERRAMIENTAS MECÁNICAS EN MÉXICO"

Más de **1,800** colaboradores

**3 marcas** líderes en el mercado

**16,000** productos en nuestro portafolio

Más de **700** lanzamientos al año

**1,000,000** herramientas producidas al mes

**25,000 m<sup>2</sup>** de área de producción

Exportamos a más de **25** países

**150,000 m<sup>2</sup>** de instalaciones

**5 plantas** de manufactura

**4 centros** de distribución

**30 líneas** de producción

## SOLUCIONES INTEGRALES EN MANUFACTURA Y TRANSFORMACIÓN



CONTAMOS CON 150,000 M2 ENTRE NUESTRAS **5 PLANTAS DE MANUFACTURA** EN EL SALTO, JALISCO:

**PLANTA MECÁNICA**

**PLANTA METALES**

**PLANTA PLÁSTICOS**

**PLANTA DE MADERAS**

**PLANTA ENSAMBLES**

NUESTROS **4 CENTROS DE DISTRIBUCIÓN** UBICADOS EN:

**EL SALTO**  
JALISCO

**VILLAHERMOSA**  
TABASCO

**BOGOTÁ**  
COLOMBIA

**SAN ANTONIO**  
TEXAS

MÁS DE 5,000 M<sup>2</sup> EN NUESTRAS **OFICINAS ADMINISTRATIVAS** Y DE SEGUIMIENTO DE OPERACIONES

OFICINAS  
**EL SALTO, JALISCO.**



OFICINAS  
**CORPORATIVAS AMÉRICAS.**



## ESTAMOS DE TU LADO.

Trabajamos todos los días para ofrecerte las mayores ventajas por ser nuestro distribuidor, nos interesa tener una relación a largo plazo en tu beneficio y el de tus clientes.

### APERTURA

#### LA MAYOR EXPERIENCIA E INFRAESTRUCTURA EN EL SECTOR FERRETERO EN NUESTRO PAÍS



Tienes el respaldo de una de las empresas más importantes en el sector en nuestro país, con 114 años de experiencia y presencia global exportando a más de 20 países.

Siempre estamos en búsqueda de las soluciones más innovadoras y la mejor tecnología para incrementar nuestras capacidades de manufactura.

### ENTENDIMIENTO DEL MERCADO E INDUSTRIA



Conocemos a profundidad el sector y de acuerdo a tu tipo y tamaño de negocio te ofrecemos soluciones flexibles y que se adaptan a ti.

Entendemos el mercado y buscamos apoyarte con herramientas para desarrollar el canal.

Contamos con el departamento más robusto de inteligencia comercial, que ponemos a tu disposición sin costo para que tomes las mejores decisiones.

Te damos en todo momento información relevante de competencia, estudios de mercado, entre otros.

Ofrecemos un concepto único en el mercado: STORES.

Tenemos las mejores herramientas de información, seguimiento y soporte para garantizarte los mejores resultados (pedido sugerido, App, geomarketing).

Tenemos constante acercamiento con la industria y los usuarios para conocer sus necesidades, hacer demostraciones de producto y ofrecerles siempre mejores soluciones.

### LAS MARCAS DE MAYOR PRESTIGIO Y LOS PRODUCTOS MÁS INNOVADORES



Tenemos 3 de las marcas de mayor prestigio, con un portafolio de más de 16,000 productos para todas las necesidades.

Buscamos siempre ofrecer los productos más innovadores y con los mayores estándares de calidad en el mercado.

Reducimos nuestros múltiplos de empaque en los productos para que sean accesibles y tengas más variedad optimizando tu inversión.

Buscamos siempre darte más valor por tu dinero.

## COMPROMISO

## LEALTAD

### EXPERTOS QUE TRABAJAN PARA TI



Cuentas con la mejor asesoría en todo momento: consultores expertos y un equipo especializado para asegurarte que tu rentabilidad siempre vaya en aumento.

Contamos con las herramientas más innovadoras para tener la información inmediata y asesorarte mejor según sea el comportamiento de tus ventas a través de Urreanet.

Asesoría constante, coaching personalizado acorde a tu agenda y necesidades.

### LA GARANTÍA MÁS CONTUNDENTE



Tienes la confianza de distribuir los productos con la garantía más contundente del mercado, cuenta con el respaldo de 100 años de garantía en herramienta manual en general.

Contamos con más de 250 centros de servicio autorizados en herramienta neumática, eléctrica, hidráulica, y de gasolina en toda la República Mexicana.

Capacitación sin costo para tu equipo de servicio.

### HACEMOS QUE TU NEGOCIO CREZCA



Mantienes total libertad, te ofrecemos un modelo que se personaliza de acuerdo a tu tipo de negocio, te garantizamos el mayor margen de utilidad y crecimiento (desarrollo) a tu medida.

Descubre las oportunidades de desarrollo de tu negocio en todo momento a través del portal, que te harán ganar más siempre.

### SOPORTE EN TU TRANSFORMACIÓN DIGITAL



Te asesoramos durante tu proceso de crecimiento y transformación digital, ponemos a tu alcance los canales y las herramientas más innovadoras para tener a tus clientes siempre cerca.

Desarrollamos los materiales y contenidos más atractivos, para que los puedas utilizar en tu beneficio.

Tenemos la experiencia en medios digitales para fortalecer tu presencia digital: multisitios, marketing digital, contenido, e-commerce, sitio web.

### PEDIDOS COMPLETOS, A TIEMPO Y SIN ERRORES



Te ofrecemos el servicio más eficiente durante todo el proceso logístico y de surtido para que tus pedidos sean entregados completos, a tiempo y sin errores en cualquier rincón del país.

El 99% de los pedidos son embarcados en menos de 24 hrs. Contamos con el centro de distribución más innovador y automatizado del sector en América Latina.

Ponemos a tu alcance la mejor plataforma digital de atención y seguimiento a distribuidores, con las herramientas más amigables y eficientes para conocer tu comportamiento, llevar el seguimiento "tracking" de tu pedido, etc.

### NUESTROS VALORES



Creemos juntos una relación comercial duradera basada en nuestros principales valores:

**Respeto:** teorizamos un trato personalizado, basado en la confianza y el respeto mutuo.

**Lealtad:** diseñamos programas y políticas comerciales para establecer relaciones fuertes y duraderas que te garanticen consistencia, equidad y relaciones ganar-ganar.

**Apertura:** tus comentarios, sugerencias y críticas son bienvenidas, esta apertura nos ha permitido realizar mejoras en los procesos que se han convertido en mejores productos y servicios.

**Compromiso:** no permitimos que la empresa, nuestros accionistas o nuestros colaboradores sean distribuidores del Grupo Urea, con ello reafirmamos nuestro compromiso de no competirle directa o indirectamente.



TEST AND  
INNOVATION  
CENTER



## COMPROMETIDOS CON LA INNOVACIÓN

Es un centro de **desarrollo, mejora e innovación de productos**, componentes y materias primas, equipado con todo lo necesario para evaluar el desempeño de toda la amplia gama de productos de Grupo Urrea División Herramientas y Cerrajería, se desarrollan mejoras e innovaciones de productos, en base a la **información obtenida de la experiencia de usuarios**, quienes pueden utilizar equipos y áreas especialmente diseñadas para este fin.

**Mejoramos continuamente** los procesos y productos para que sean **más simples, rápidos y seguros** y así exceder expectativas de nuestros clientes y distribuidores.

### ÁREA DE ENSAYOS GENERALES

Se realizan los ensayos conforme a especificaciones de normas nacionales e internacionales, a nuestros productos en general: pruebas de resistencia a fuerza mecánica aplicada, resistencia a la humedad, resistencia a la corrosión, resistencia al alto voltaje. Así como pruebas de desempeño mecánico a gatos hidráulicos tipo botella, flexómetros y cintas métricas basado en normas oficiales mexicanas.

### LABORATORIO QUÍMICO

Se monitorea la calidad de los procesos de cromado, fosfatado y pavonado, realizando análisis minuciosos de las concentraciones en las diferentes etapas de estos procesos y validándolos en una prueba de corrosión acelerada en cámara salina.

### LABORATORIO DE PROTOTIPADO

Los nuevos productos, así como innovaciones a productos ya existentes, pasan por un proceso de prototipado, aprovechando el uso de impresoras 3D, con el cual se asegura que los nuevos desarrollos cumplan con los requerimientos funcionales definidos por las necesidades de los usuarios en términos de eficiencia, seguridad y durabilidad.

### LABORATORIO METALÚRGICO

Se evalúa el cumplimiento de especificaciones tanto de la materia prima como de producto en proceso y terminados, realizando estudios metalográficos tales como composición química de los metales, dureza de los mismos y análisis de la estructura molecular de los aceros en sus diferentes fases.

### LABORATORIO DE METROLOGÍA

Se lleva el control metrológico de todos los equipos de medición y ensayo que se utilizan en Grupo Urrea, llevando a cabo programas de calibraciones y verificaciones garantizando la confiabilidad de los equipos y por ende la calidad de los productos. Además, se realizan evaluaciones dimensionales especializadas ya que se cuenta con equipos de alta precisión y versatilidad.

### LABORATORIO DE PRUEBAS DE RESISTENCIA A EMPAQUES

Se asegura la integridad del empaque de los productos mediante la validación de la resistencia a vibración y oscilación de los mismos, así como resistencia a fuerzas de compresión externas e impactos por caída libre, además del análisis de composición de materiales del corrugado. Simulando los envíos terrestres desde nuestros centros de distribución hasta nuestros distribuidores mediante el aseguramiento de la calidad de nuestros empaques





## POLÍTICA DE CALIDAD

Mejoramos e innovamos continuamente los procesos y productos para que sean mas simples, rápidos y seguros y así exceder las expectativas de nuestros clientes, distribuidores, colaboradores y accionistas.

Grupo Urrea, división herramientas y cerrajería recibió la certificación ISO 9001:1994 en 1998, obtuvo su certificación en ISO 9001:2000 en 2004 y su certificación 9001:2008 en 2010, ahora en 2017 recibió la certificación ISO 9001:2015. Esta certificación representa el compromiso constante para mantener nuestros estándares de operación y fabricación de productos que nos permite ofrecer a nuestros clientes la herramienta con la mejor combinación de precio, calidad y facilidad de compra.



## LAS NORMAS DE HERRAMIENTAS

SON ESPECIFICACIONES ESTÁNDAR REFLEJADAS EN DOCUMENTOS QUE DESCRIBEN:

- Aspectos generales de diseño del producto.
- Aspectos generales de materiales para fabricar el producto.
- Dureza.
- Dimensiones generales y dimensiones críticas.
- Pruebas de carga (torsión, flexión, tensión, corte, etc.).
- Requerimientos de marcado (como la obligatoriedad de marcado indeleble del país de origen).

A continuación se presentan los organismos emisores de las normas que cumplen o exceden las herramientas y equipos Urrea.



### ANCE (México)

La Asociación de Normalización y Certificación del Sector Eléctrico, A. C. (ANCE).

### ASME (USA)

La Sociedad Americana de Ingenieros Mecánicos (ASME - American Society of Mechanical Engineers).



### DIN (Alemania)

El Instituto Alemán para la Normalización (DIN - Deutsches Institut für Normung e.V.).



### ANSI (USA)

El Instituto Americano de Estándares Nacionales (ANSI American National Standards Institute).



### Gobierno Mexicano

La Dirección General de Normas (DGN) es una dependencia de la Secretaría de Economía (SE) del Gobierno de la República Mexicana.



### SAE (USA)

La Sociedad de Ingenieros Automotrices (SAE - Society of Automotive Engineers).



### EMA (México)

La EMA certifica, los laboratorios de prueba y los de calibración, en conformidad con la Ley Federal sobre Metrología y Normalización y la norma ISO-IEC-17025-IMNC-2000. Nuestros laboratorios de pruebas están acreditados por la EMA en el cumplimiento a los requisitos de la norma mexicana NMX-EC-17025-IMNC-2000 desde el 2 de Octubre de 2003.



### Gobierno Federal de Estados Unidos

Las normas federales de herramientas (conocidas como US Federal Specifications, GGG) anteriormente eran desarrolladas directamente por la GSA. Actualmente la GSA adopta las normas de uso comercial que son emitidas por ASME / ANSI, o en su caso SAE.



### VDE (Alemania)

La Asociación de Electricidad, Electrónica y Tecnologías de la Información de Alemania (Verband der Elektrotechnik, Elektronik und Informationstechnik).

## AFILIACIONES

Grupo Urrea esta afiliado a las siguientes organizaciones de prestigio internacional:



### (USA)

Hand Tools Institute (Instituto de Herramientas de mano)



### (USA)

Specialty Tools and Fasteners Distributors Association (Asociación de Distribuidores de Herramientas Especiales y Sujetadores)



### (México)

Asociación Nacional de Fabricantes de Herramientas

**Surtek, garantiza que los productos que ofrece están libres de defectos de mano de obra y materiales;** se compromete a reparar o reemplazar cualquier herramienta que haya fallado durante su vida útil en condiciones normales de uso, y de acuerdo a la garantía específica del producto en particular, sin cargo alguno, directamente en el lugar de compra o con cualquier distribuidor autorizado.

**Las herramientas Surtek están diseñadas para ofrecer precisión, calidad y resistencia.** Se elaboran a partir de los mejores materiales, se transforman con equipos que incorporan tecnología de punta y son fabricadas por personal altamente competente, capacitado y experimentado. Los procesos de fabricación de las herramientas Surtek se hacen en apego a normas internacionales, lo que garantiza la consistencia en el cumplimiento de las especificaciones más estrictas.

**Por ello la herramienta manual Surtek está garantizada por 100 años.** (Garantía válida excepto en aquellos casos en que se señale una garantía especial y/o se especifique algo diferente en el empaque y/o producto).

Todas las garantías están sujetas a las siguientes condiciones:

La herramienta debe estar identificada desde su origen con la marca permanente de Surtek.

Que la falla haya sido resultado de un defecto de fabricación ya sea en su mano de obra o en materiales. No aplica garantía si la herramienta ha sido:

- Abusada, excedida, modificada, intervenida, usada incorrectamente.
  - Usada sin el mantenimiento indicado en el manual de usuario.
  - Usada en ambientes altamente corrosivos. Para ello Surtek se reserva el derecho de evaluación de la falla por medio de su departamento de ingeniería.
- Urrea podrá elegir entre reparar o reponer la herramienta con la falla. La reparación o reposición de producto será efectuada directamente por el distribuidor Surtek.

Algunos productos como matracas, llaves de matraca, torquímetros, multiplicadores de torque, mangos articulados y otros que contiene partes móviles están sujetos a desgaste por uso normal o por exceso de torque, por lo que el usuario debe proporcionar el mantenimiento adecuado en centros de servicio autorizados según indique para la herramienta o equipo, usando las refacciones y repuestos que se muestran en la lista de precios.

No se aceptan productos con caducidades vencidas.

En donde aplica, Surtek ofrece la refacción correspondiente que deberá ser adquirida y reemplazada por el centro de servicio.

Urrea no es responsable por los daños y accidentes personales que puedan resultar del uso inadecuado, abuso, alteración o uso más allá de la vida esperada de sus productos.

**100 AÑOS DE GARANTÍA**

**HERRAMIENTA MANUAL EN GENERAL**

(Excepto en aquellos que se señale una garantía específica)

- **Herramienta manual mecánica.**  
Llaves, pinzas, destornilladores, etc.
- **Para tubo.**  
Llaves Stillson, cortatubos, etc.

**1 AÑO DE GARANTÍA.**

Válida en caso de defectos de mano de obra y materiales en su fabricación. Para hacer válida la garantía se debe acudir a cualquier Centros de Servicio Autorizado. Si no hay Centro de Servicio Autorizado en un radio de 40 km, el usuario podrá enviar mediante flete por cobrar el producto al Centro de Servicio Autorizado más cercano. La garantía Surtek no cubre partes o piezas sujetas a desgaste natural por uso, donde se incluyen: lanzas, mangueras, conectores, manómetros, ruedas, bujías entre otros.

**1 AÑO DE GARANTÍA**

**GARANTÍA DE 48 HORAS**

El usuario final podrá cambiar una máquina si presenta una falla comprobada dentro de las primeras 48 horas de haber sido adquirida con la póliza de garantía sellada o su factura de compra, y devolver el producto completo, sin daños, con sus accesorios completos y en su empaque original. Esta garantía la hace válida en cualquier **Centro de Servicio Autorizado.**

- **Herramienta estacionaria y equipos eléctricos**
- **Equipos neumáticos**
- **Equipos hidráulicos**
- **Equipos a gasolina**
- **Equipos de precisión**
- **Diagnóstico y torquímetros.**

Urrea no se hace responsable por fallas provocadas por el uso y/o mezcla inadecuado entre lubricantes y combustible en motores dos tiempos, se recomienda seguir las instrucciones del manual de uso para la selección adecuada del lubricante.

**CONSUMIBLES, ACCESORIOS Y REFACCIONES.**

Estos artículos en ningún caso cuentan con garantía. Tales como brocas, matracas, seguetas, sierras, lijas, navajas, puntas, cuchillas, dados y peines de tarraja, discos de corte y desbaste, filtros, cortacircuitos, cardas, limas, piedras, machuelos, carbones, mangueras, puntas para atomillar. Accesorios para gabinetes, compresor, hidrolavadoras, carretillas, desbrozadora, rodajes y riego. Los productos indicados en el catálogo tales como consumibles, accesorios y refacciones no cuentan con garantía ya que continene componentes que estan sujetos a fracturas o desgaste natural propias de su uso y su resistencia es sensiblemente menor al resto de herramientas con especificaciones dentro de norma 1 año de garantía, todos aquellos productos que en la parte interna contengan elementos de electrónica tales como multímetros, distanciómetros.

**HERRAMIENTAS ELÉCTRICAS PORTÁTILES.**

**Garantía de 48 horas.**

El usuario final podrá cambiar una máquina si presenta una falla comprobada dentro de las primeras 48 horas de haber sido adquirida. Esta garantía se hace válida en cualquier Centro de Servicio Autorizado. Se debe presentar la póliza de garantía sellada o su factura de compra, y devolver el producto completo, sin daños, con sus accesorios completos y en su empaque original.

**90 días satisfacción total.**

El usuario final podrá cambiar una máquina por otra de mejor nivel, si la que adquirió no le satisface por cualquier motivo, pagando la diferencia. Esta garantía se hace válida en el cualquier Centro de Servicio Autorizado.

Urrea Herramientas no reembolsará dinero en efectivo en ningún momento, la garantía solo aplica para remplazo de herramientas de la misma familia o tipo de herramienta y solo si existe un equipo que sea de mayor nivel que el adquirido inicialmente.

La máquina debe estar en buen estado, regresarse con su empaque original y accesorios, dentro de los 90 días posteriores a la compra.

**1 año de mantenimiento gratis.**

El usuario puede solicitar, dentro del primer año de su adquisición, que su máquina reciba mantenimiento gratuito en cualquier Centro de Servicio Autorizado. Este mantenimiento solo incluye limpieza en general, lubricación y engrasado en caso que se requieran. Cualquier otro componente de desgaste natural podrá ser reemplazado con costo al cliente (baleros, broquero, bridas, etc.).

**2 años de garantía (Surtek).**

Válida en caso de defectos de mano de obra y materiales en su fabricación. Para hacer válida la garantía se debe acudir a cualquier Centros de Servicio Autorizado. Si no hay Centro de Servicio Autorizado en un radio de 40 km, el usuario podrá enviar mediante flete por cobrar el producto al Centro de Servicio Autorizado más cercano.

**90** DÍAS DE SATISFACCIÓN TOTAL

**1** AÑO GRATIS DE MANTENIMIENTO

**2** AÑOS DE GARANTÍA

• Taladros, rotomartillos, esmeriladoras, lijadoras, etc.

**90 DÍAS SATISFACCIÓN TOTAL.**

**2 AÑOS DE GARANTÍA**

• Gabinetes, centros de trabajo, carros utilitarios y cajas.

El usuario final podrá cambiar una máquina por otra de mejor nivel, si la que adquirió no le satisface por cualquier motivo, pagando la diferencia. Esta garantía se hace válida en el cualquier **Centro de Servicio Autorizado**.

Urrea Herramientas no reembolsará dinero en efectivo en ningún momento, la garantía solo aplica para remplazo de herramientas de la misma familia o tipo de herramienta y solo si existe un equipo que sea de mayor nivel que el adquirido inicialmente.

La máquina debe estar en buen estado, regresarse con su empaque original y accesorios, dentro de los 90 días posteriores a la compra.

**1 año de mantenimiento gratis.**

El usuario puede solicitar, dentro del primer año de su adquisición, que su máquina reciba mantenimiento gratuito en cualquier Centro de Servicio Autorizado. Este mantenimiento solo incluye limpieza en general, lubricación, engrasado en caso que se requieran. Cualquier otro componente de desgaste natural podrá ser reemplazado con costo al cliente (baleros, broquero, bridas, etc.).

**2 años de garantía (Surtek).**

Válida en caso de defectos de mano de obra y materiales en su fabricación. Para hacer válida la garantía se debe acudir a cualquier Centros de Servicio Autorizado. Si no hay Centro de Servicio Autorizado en un radio de 40 km, el usuario podrá enviar mediante flete por cobrar el producto al Centro de Servicio Autorizado más cercano.

La garantía Surtek no cubre partes o piezas sujetas a desgaste natural por uso, donde se incluyen: cables, broqueros, manerales, guardas, entre otros.

En equipos eléctricos, Surtek no se hace responsable por variaciones en la corriente de suministro o por la conexión a distinto voltaje del especificado en el empaque del producto, las cuales ocasionen daño o la inutilización de la herramienta.

En equipos hidráulicos, Surtek no se hace responsable por el daño ocasionado por suministrar un caudal o presión diferente al especificado para el correcto funcionamiento de la herramienta.

**Organización y almacenamiento.**

Los productos descontinuados por Surtek o con diseños mejorados conservan su garantía contra defectos de fabricación y de mano de obra, sin embargo, en caso de existir alguna refacción para dicho modelo.

**Equipo de seguridad.**

La línea de equipo de seguridad Surtek ha sido fabricada bajo un estricto control de calidad, cumpliendo y excediendo los parámetros que dictan las normas nacionales e internacionales como: NOM, NMX, NRF, ANSI y CE que a su vez están respaldadas por instituciones como STPS, SCFI, PEMEX, CFE, OSHA, por lo que los elementos de seguridad están garantizados atendiendo las siguientes clasificaciones.

**Consumibles, accesorios y refacciones.**

Estos artículos en ningún caso cuentan con garantía. Tales como brocas, matracas, seguetas, sierras, lijás, navajas, puntas, cuchillas, dados y peines de tarraja, discos de corte y desbaste, filtros, cortacircuitos, cardas, limas, piedras, machuelos, carbones, mangueras, puntas para atornillar.

Accesorios para gabinetes, compresor, hidrolavadoras, carretillas, desbrozadora, rodajes y riego. Los productos indicados en el catálogo tales como consumibles, accesorios y refacciones no cuentan con garantía ya que contienen componentes que están sujetos a fracturas o desgaste natural propias de su uso y su resistencia es sensiblemente menor al resto de herramientas con especificaciones dentro de norma 1 año de garantía, todos aquellos productos que en la parte interna contengan elementos de electrónica tales como multimetros, distanciómetros.

**GARANTÍA DE 48 HORAS**

El usuario final podrá cambiar una máquina si presenta una falla comprobada dentro de las primeras 48 horas de haber sido adquirida. Esta garantía se hace válida en cualquier Centro de Servicio Autorizado. Se debe presentar la póliza de garantía sellada o su factura de compra, y devolver el producto completo, sin daños, con sus accesorios completos y en su empaque original.

**PRODUCTOS SIN GARANTÍA**

La herramienta anti-chispa, dados con punta, dados de impacto de pared delgada, llaves de golpe de pared delgada, adaptadores y nudos universales, son herramientas elaboradas con materiales especiales y diseñadas para aplicaciones específicas, por lo que la garantía solamente será válida en caso de presentar defectos de fabricación o en sus materiales. No se garantizan contra desgaste, fracturas o rupturas propias de su uso, ya que su resistencia es sensiblemente menor al resto de herramientas con especificaciones dentro de norma.

**1 AÑO DE GARANTÍA**

- Botas de seguridad.
- Señalización.
- Fajas.
- Impermeables.
- Rodilleras.
- Cascos.
- Guantes sintéticos.
- Orejeras.

**2 AÑOS DE GARANTÍA**

- Guantes textiles y de piel.
- Caretas electrónicas para soldar.

**10 AÑOS DE GARANTÍA**

- Chalecos de seguridad.
- Arnéses y cables de seguridad.
- Lentes.
- Caretas y gafas para soldar.
- Respiradores.



**GARANTÍAS**

**TABLA DE RENDIMIENTO**

| USO         |            |                 | MARCA                                     | RENDIMIENTO | HERRAMIENTA MANUAL      | HERRAMIENTA ELÉCTRICA PORTÁTIL | HERRAMIENTA HIDRÁULICA    | HERRAMIENTA ESTACIONARIA Y EQUIPOS | HERRAMIENTA NEUMÁTICA     | HERRAMIENTA DE TORQUE     | HERRAMIENTA A GASOLINA    |                     |
|-------------|------------|-----------------|---|-------------|-------------------------|--------------------------------|---------------------------|------------------------------------|---------------------------|---------------------------|---------------------------|---------------------|
| MERCADO     | FRECUENCIA | INTENSIDAD      |   |             |                         |                                |                           |                                    |                           |                           |                           |                     |
| INDUSTRIA   | CONTINUO   | MEGA PESADO     | URREA<br>HERRAMIENTAS DE ALTA RESISTENCIA | 12          | 100<br>AÑOS DE GARANTÍA | 3 AÑOS DE GARANTÍA             | 1 AÑO DE GARANTÍA         | 48 HORAS FALLA COMPROBADA          | 48 HORAS FALLA COMPROBADA | 48 HORAS FALLA COMPROBADA | 48 HORAS FALLA COMPROBADA |                     |
|             |            | EXTRA PESADO    |   | 11          |                         | 90 DÍAS DE GARANTÍA            |                           |                                    |                           |                           |                           |                     |
|             |            | PESADO          |   | 10          |                         | 48 HORAS FALLA COMPROBADA      |                           |                                    |                           |                           |                           |                     |
|             |            | INTERMEDIO      |   | 9           |                         | 48 HORAS FALLA COMPROBADA      |                           |                                    |                           |                           |                           |                     |
|             |            | USO MÁSTER      |   | 8           |                         | 48 HORAS FALLA COMPROBADA      |                           |                                    |                           |                           |                           |                     |
| PROFESIONAL | FRECUENTE  | USO PROFESIONAL | SURTEK<br>HERRAMIENTAS PARA PROFESIONALES | 7           | 100<br>DE GARANTÍA      | 2 AÑOS DE GARANTÍA             | 1 AÑO DE GARANTÍA         | 48 HORAS FALLA COMPROBADA          | 48 HORAS FALLA COMPROBADA | 48 HORAS FALLA COMPROBADA | 48 HORAS FALLA COMPROBADA |                     |
|             |            |                 |   | 6           |                         | 90 DÍAS DE GARANTÍA            |                           |                                    |                           |                           |                           |                     |
|             |            |                 |   | 5           |                         | 48 HORAS FALLA COMPROBADA      |                           |                                    |                           |                           |                           |                     |
|             |            |                 |   | 4           |                         | 48 HORAS FALLA COMPROBADA      |                           |                                    |                           |                           |                           |                     |
| OCASIONAL   | OCASIONAL  | USO GENERAL     | FOY                                       | 3           | 10 AÑOS DE GARANTÍA     | 1 AÑO DE GARANTÍA              | 48 HORAS FALLA COMPROBADA | 48 HORAS FALLA COMPROBADA          | 48 HORAS FALLA COMPROBADA | 48 HORAS FALLA COMPROBADA | 48 HORAS FALLA COMPROBADA |                     |
|             |            |                 |   | 2           |                         |                                |                           |                                    |                           |                           |                           | 90 DÍAS DE GARANTÍA |
|             |            |                 |   | 1           |                         |                                |                           |                                    |                           |                           |                           | 90 DÍAS DE GARANTÍA |
|             |            | USO DOMÉSTICO   | Balta                                     | 1           | 1 AÑO DE GARANTÍA       | 90 DÍAS DE GARANTÍA            |                           |                                    |                           |                           |                           |                     |

**USO INDUSTRIAL.** Herramientas de alta resistencia y duración, diseñadas para ofrecer el mejor desempeño, precisión y eficiencia en trabajos pesados y continuos, como los que se requieren en la industria.

**USO PROFESIONAL.** Herramientas con gran resistencia y duración, las cuales exceden las expectativas del usuario profesional por su excelente rendimiento. Diseñadas y fabricadas para uso rudo y frecuente.

**USO HOGAR.** Estas herramientas cuentan con la mejor relación precio - calidad y sobre todo es la única en el mercado con este rango de precio que está garantizada. Son herramientas especiales para trabajos ligeros y ocasionales, enfocándose a satisfacer las necesidades de los hogares mexicanos.

\*GARANTÍA CONTRA DEFECTO DE FABRICACIÓN (MANO DE OBRA Y MATERIALES). GARANTÍA VÁLIDA SALVO QUE EN EL EMPAQUE DEL PRODUCTO SE ESPECIFIQUE UNA GARANTÍA DIFERENTE. \*48 HORAS EN HERRAMIENTA A GASOLINA A GASOLINA SÓLO MOTORES DE 4 TIEMPOS. LOS SIGUIENTES PRODUCTOS NO CUENTAN CON GARANTÍA: SOCKETS DE IMPACTO PARED DELGADA, LLAVES DE GOLPE DE PARED DELGADA, ADAPTADORES DE MANO E IMPACTO, NUDOS UNIVERSALES Y HERRAMIENTAS ANTICHISPAS.



HERRAMIENTAS URREA, SIEMPRE BUSCANDO LA MEJORA EN SUS PRODUCTOS HA DESARROLLADO LAS SIGUIENTES INNOVACIONES.

**2006**  
**DESTORNILLADORES BIMATERIAL**



Mango ergonómico de dos componentes: amarillo de alto impacto y negro anti-derrapante. Barra fabricada de acero aleado con doble tratamiento térmico. Alto diseño de mango más robusto que se adapta mejor a la mano y permite incrementar considerablemente el torque.

**2011**  
**CAJAS PLÁSTICAS**



Manufacturadas de plástico de alta resistencia, apertura de tapa de 110° y cuerpo diseñado con asas laterales que facilitan su uso, broches metálicos y diseño con costillas de refuerzo que incrementa su resistencia.

**2012**  
**ESCOBAS PLÁSTICAS**



El cuerpo cuenta con venas de refuerzo y tope para fijar el cabo y diseño semi-cónico para mayor flexibilidad. Fabricadas en polipropileno de alto impacto: alta resistencia a la flexibilidad. Opción de sujeción de mango con flejes o abrazaderas hasta de 12".

**2013**  
**DIABLOS PARA CILINDROS O TANQUES**



Sus llantas neumáticas de 16" facilitan la transportación de los cilindros o tanques; fabricados con materiales tubulares, estructura de solera para mayor resistencia y un eje sólido roscado con tope de tuercas de seguridad, cuentan con grip antiderrapante y cadenas para una transportación más segura.

**2015**  
**PUÑO PARA PALAS CONTRACTOR GRIP**



Cuentan con empuñadura de madera unida al puño durante el proceso de inyección del plástico que permite que nunca se afloje, también absorbe el sudor del usuario por lo que no se resbala durante el uso.

**2016**  
**BARRETAS CON GRIP**



Barretas hexagonales con grip de hule vulcanizado anti-deslizante que mejora el agarre, lo que permite impactos más fuertes.

**CANDADO CON ALARMA**



En caso de intentar ser abierto sin la llave.

**2017**  
**ESCOBA REFORZADA DOBLE DIENTE**



44 dientes de acero reforzado, con un sistema de torsión que mejora la resistencia al tiempo que da mayor flexibilidad y dos abrazaderas para sujetar cabos de diferente diámetro. Su diseño la hace más ligera y agiliza la limpieza.

**2018**  
**BOMBA DE AGUA SUMERGIBLE**



Fabricadas con embobinado de cobre que alarga la vida del motor.

**BOMBA DE AGUA PERIFÉRICA**



Reduce el calentamiento y el consumo energético.

**2019**  
**SOLDADORAS INVERTER**



Soldadura electrónica inverter que ahorra significativamente energía eléctrica comparado con soldadoras de transformador. 4 veces más liviana que una soldadora de transformador (smaw). Para todo tipo de electrodo revestido.

**2020**  
**GAJETAS PLÁSTICAS**



Rediseñamos nuestras gavetas pico de pato agregando seguros laterales para armar bloques y estructuras más firmes y seguras, además de que incluimos rieles internos para 2 tipos de apilado, lo que ahorra espacio durante almacenamiento y traslado.

**2020**  
**CABO DE AZADÓN**



Mejoramos nuestro cabo de azadón agregando un puño plástico con un diseño ergonómico que brinda mayor confort y mejor agarre. También incluimos un ojal en el mango, dando la opción de poderse colgar durante su almacenamiento.



**SURTEK**  
HERRAMIENTAS PARA PROFESIONALES

**HERRAMIENTAS**



**01**

**SIEMPRE  
A LA MANO**

[urrea.com](http://urrea.com)

Estamos mejorando constantemente nuestros productos, es por esto que la información, imagen, características y disponibilidad de los mismos pueden cambiar sin previo aviso.

**ACEITERAS Y BOMBAS EXTRACTORAS PARA ACEITE**

**ACEITERAS FLEXIBLES**



USO INDUSTRIAL



**ACEITERAS FLEXIBLES TIPO PISTOLA**



USO INDUSTRIAL



**ACEITERAS RÍGIDAS**



USO INDUSTRIAL



| CÓDIGO | CAPACIDAD    | ÁNGULO DE BOQUILLA | MAYOREO | MENUDEO |
|--------|--------------|--------------------|---------|---------|
| 2265   | 32 oz 946 ml | 1                  | \$319   | \$370   |
| 2264   | 16 oz 473 ml | 1                  | \$270   | \$313   |

| CÓDIGO | CAPACIDAD    | ÁNGULO DE BOQUILLA | MAYOREO | MENUDEO |
|--------|--------------|--------------------|---------|---------|
| 2267   | 16 oz 473 ml | 1                  | \$240   | \$278   |
| 2266   | 6 oz 177 ml  | 1                  | \$179   | \$208   |

| CÓDIGO | CAPACIDAD    | ÁNGULO DE BOQUILLA | MAYOREO | MENUDEO |
|--------|--------------|--------------------|---------|---------|
| 2261   | 32 oz 946 ml | 30°                | \$299   | \$347   |
| 2260   | 16 oz 473 ml | 30°                | \$265   | \$307   |

**ACEITERAS FLEXIBLES**



USO PROFESIONAL



137215

- Recipiente metálico.
- Aceitera con bomba integrada.

**GRANEL**

| CÓDIGO | CAPACIDAD    | MAYOREO | MENUDEO |
|--------|--------------|---------|---------|
| 137212 | 6 oz 177 ml  | \$62    | \$72    |
| 137213 | 10 oz 296 ml | \$72    | \$84    |
| 137214 | 16 oz 473 ml | \$84    | \$97    |
| 137215 | 23 oz 680 ml | \$130   | \$151   |

**BOMBA EXTRACTORA DE PALANCA CON CUBETA PARA ACEITE**



USO INDUSTRIAL



- Para aceites de baja, media y alta viscosidad.

| CÓDIGO | CAPACIDAD | SUMINISTRO      | MAYOREO | MENUDEO |
|--------|-----------|-----------------|---------|---------|
| 23624  | 16 litros | 125 ml / bombeo | \$2,515 | \$2,917 |

**BOMBA EXTRACTORA PARA ACEITE**



USO INDUSTRIAL



- Suministra: 60 ml/bombeo.
- Para cubetas de 19 litros.

| CÓDIGO | DIÁMETRO | CAPACIDAD  | MAYOREO | MENUDEO |
|--------|----------|------------|---------|---------|
| 2362   | 12"      | 11 a 22 kg | \$1,000 | \$1,160 |

**BOMBA EXTRACTORA PARA ACEITE**



USO GENERAL



GRASERAS  
PAGINA 131

- Para cubetas de 19 litros.
- Para fluidos pesados y aceite de transmisión.

| CÓDIGO | DIÁMETRO | CAPACIDAD  | MAYOREO | MENUDEO |
|--------|----------|------------|---------|---------|
| 137221 | 12"      | 11 a 22 kg | \$865   | \$1,003 |

**AMARRADORES DE VARILLA**

**AMARRADORES DE VARILLA**



USO PROFESIONAL



115158

- Acero templado y acabado en pintura anticorrosiva.
- Mango recubierto con vinil antiderrapante.
- Punta cónica para trabajos en zonas de difícil acceso.
- Diseño angulado para lograr una mejor sujeción del alambre.

**GRANEL**

| CÓDIGO | MEDIDA   | MAYOREO | MENUDEO |
|--------|----------|---------|---------|
| 115157 | 10 -1/2" | \$85    | \$99    |
| 115158 | 12"      | \$91    | \$106   |

**ARCOS PARA SEGUETA**

**ARCO DE SEGUETA FIJO DE ALTA TENSION**



USO PESADO

ÁNGULO DE CORTE  
45° y 90°



- Cuerpo de aluminio.
- Mango bimaternal antideslizante moldeado.
- Perilla para ajuste de alta tensión.

| CÓDIGO | SEGUETA | LONGITUD | MAYOREO | MENUDEO |
|--------|---------|----------|---------|---------|
| 353F   | 12"     | 15-1/4"  | \$279   | \$324   |

**ARCO DE SEGUETA ERGONÓMICO DE ALTA TENSION**



USO PESADO

ÁNGULO DE CORTE  
45° y 90°



- Cuerpo de aluminio.
- Mango bimaternal antideslizante moldeado.
- Perilla para ajuste de alta tensión.

| CÓDIGO | SEGUETA | LONGITUD | MAYOREO | MENUDEO |
|--------|---------|----------|---------|---------|
| 353AT  | 12"     | 16"      | \$439   | \$509   |

ARCO DE SEGUETA LIGERO



USO PESADO  
 ANGLULO DE CORTE  
 45° y 90°



- Cuerpo de plástico inyectado en una sola pieza.
- Mango bimaternal antideslizante.
- Diseño ligero.
- Tensión lineal.
- Cuerpo plástico.

GRANEL

| CÓDIGO | SEGUETA | LONGITUD | ✂ | MAYOREO | MENUDEO |
|--------|---------|----------|---|---------|---------|
| 354P   | 12"     | 16"      | 1 | \$340   | \$394   |

ARCO DE SEGUETA TUBULAR PESADO  
 MANGO DE HIERRO



USO INDUSTRIAL  
 ANGLULO DE CORTE  
 90°



- Cuerpo de barra de acero sólido.
- Diseño que ofrece mayor peso, facilidad al corte y mínimo cansancio.
- Rosca de mariposa para ajuste de la segueta.
- Tensión lineal.

GRANEL

| CÓDIGO | SEGUETA | LONGITUD | ✂ | MAYOREO | MENUDEO |
|--------|---------|----------|---|---------|---------|
| 354F   | 12"     | 16"      | 1 | \$235   | \$273   |

ARCO DE SEGUETA AJUSTABLE



USO INDUSTRIAL  
 ANGLULO DE CORTE  
 90°



- Cuerpo de solera.
- Puente corredizo ajustable a tres posiciones de corte.
- Mango bimaternal.
- Rosca de mariposa para ajuste de la segueta.
- Tensión lineal.



| CÓDIGO | SEGUETA      | LONGITUD | ✂ | MAYOREO | MENUDEO |
|--------|--------------|----------|---|---------|---------|
| 352    | 8, 10" y 12" | 15-1/2"  | 1 | \$235   | \$273   |

ARCO DE SEGUETA ERGONÓMICO DE ALTA TENSIÓN

USO MÁSTER  
 ANGLULO DE CORTE  
 45° y 90°



- Cuerpo de aluminio.
- Mango ergonómico.
- Perilla para ajuste de alta tensión.



| CÓDIGO | SEGUETA | LONGITUD | ✂ | MAYOREO | MENUDEO |
|--------|---------|----------|---|---------|---------|
| 17AT   | 12"     | 17"      | 3 | \$245   | \$284   |

ARCO DE SEGUETA FIJO DE ALTA TENSIÓN

USO MÁSTER  
 ANGLULO DE CORTE  
 45° y 90°



- Cuerpo de aluminio.
- Perilla para ajuste de alta tensión.



| CÓDIGO | SEGUETA | LONGITUD | ✂ | MAYOREO | MENUDEO |
|--------|---------|----------|---|---------|---------|
| 17N    | 12"     | 17"      | 3 | \$160   | \$186   |

ARCO DE SEGUETA TUBULAR MANGO DE HIERRO

USO PROFESIONAL  
 ANGLULO DE CORTE  
 45° y 90°



- Arco tubular de acero.
- Mango inyectado en hierro fundido.
- Ligero, ideal para palearía.
- Rosca de mariposa para ajuste de la segueta.



| CÓDIGO | SEGUETA | LONGITUD | ✂ | MAYOREO | MENUDEO |
|--------|---------|----------|---|---------|---------|
| 17H    | 12"     | 17"      | 3 | \$250   | \$290   |

ARCO DE SEGUETA TUBULAR MANGO DE ZAMAC

USO PROFESIONAL  
 ANGLULO DE CORTE  
 45° y 90°



- Arco tubular de acero.
- Mango inyectado en zamac.
- Rosca de mariposa para ajuste de la segueta.



| CÓDIGO | SEGUETA | LONGITUD | ✂ | MAYOREO | MENUDEO |
|--------|---------|----------|---|---------|---------|
| 17T    | 12"     | 17"      | 3 | \$200   | \$232   |

ARCO DE SEGUETA AJUSTABLE CON MANGO BIMATERIAL

USO PROFESIONAL  
 ANGLULO DE CORTE  
 45° y 90°



- Cuerpo de solera de 3/16" x 3/4".
- Puente corredizo ajustable a tres posiciones de corte.
- Rosca de mariposa para ajuste de la segueta.
- Tensión lineal.



| CÓDIGO | SEGUETA   | LONGITUD | ✂ | MAYOREO | MENUDEO |
|--------|-----------|----------|---|---------|---------|
| 17     | 10" y 12" | 17"      | 3 | \$190   | \$220   |

ARCO DE SEGUETA AJUSTABLE

USO PROFESIONAL  
 ANGLULO DE CORTE  
 45° y 90°



- Cuerpo de solera.
- Puente corredizo ajustable a tres posiciones de corte.
- Mango de polipropileno con doble remache.
- Recubrimiento antideslizante en mango.
- Rosca de mariposa para ajuste de la segueta.
- Tensión lineal.



| CÓDIGO | SEGUETA   | LONGITUD | ✂ | MAYOREO | MENUDEO |
|--------|-----------|----------|---|---------|---------|
| 17A    | 10" y 12" | 17"      | 3 | \$139   | \$161   |

MINI ARCO DE SEGUETA

USO PROFESIONAL  
 ANGLULO DE CORTE  
 45° y 90°



- Cuerpo de aluminio.
- Sistema de ajuste de segueta.
- Ideal para cortes en lugares de difícil acceso.



| CÓDIGO | SEGUETA   | LONGITUD | ✂ | MAYOREO | MENUDEO |
|--------|-----------|----------|---|---------|---------|
| 120068 | 10" y 12" | 12"      | 3 | \$71    | \$82    |

ARCO DE SEGUETA JUNIOR

USO PROFESIONAL  
 ANGLULO DE CORTE  
 45° y 90°



- Estructura tipo vigueta.
- Mango de polipropileno.



| CÓDIGO | SEGUETA | LONGITUD | ✂ | MAYOREO | MENUDEO |
|--------|---------|----------|---|---------|---------|
| 120067 | 6"      | 6"       | 3 | \$69    | \$80    |

ARCOS JARDINEROS  
 PÁGINA 345

ARCO DE SEGUETA AJUSTABLE DE SOLERA



USO DOMÉSTICO



- Cuerpo de solera de 1/4".
- Mango plástico.
- Tensión lineal.



| CÓDIGO | SEGUETA | LONGITUD | ✂ | MAYOREO | MENUDEO |
|--------|---------|----------|---|---------|---------|
| 17F    | 12"     | 12"      | 3 | \$79    | \$92    |

ARCO DE SEGUETA AJUSTABLE



USO DOMÉSTICO



- Cuerpo de solera.
- Mango plástico.
- Rosca de mariposa para ajuste de la segueta.
- Tensión lineal.



| CÓDIGO | SEGUETA       | LONGITUD  | ✂ | MAYOREO | MENUDEO |
|--------|---------------|-----------|---|---------|---------|
| 17E    | 8", 10" y 12" | 12" - 19" | 3 | \$97    | \$113   |

MINI ARCO DE SEGUETA



USO DOMÉSTICO



- Sistema de ajuste de segueta.
- Ideal para cortes en lugares de difícil acceso.



| CÓDIGO | SEGUETA   | LONGITUD | ✂ | MAYOREO | MENUDEO |
|--------|-----------|----------|---|---------|---------|
| 143125 | 10" y 12" | 12"      | 3 | \$41    | \$48    |

## ARCOS PARA SEGUETA

### ARCO CALADOR



USO PROFESIONAL



- Incluye 5 seguetas.
- Resistente estructura metálica.
- Mango bimatetial antiderrapante.

| CÓDIGO | SEGUETA | MAYOREO | MENUDEO |
|--------|---------|---------|---------|
| 120069 | 6"      | \$145   | \$168   |

### ARCO CALADOR



USO DOMÉSTICO



- Incluye 5 seguetas.
- Resistente estructura metálica.
- Mango de madera.

| CÓDIGO | SEGUETA | MAYOREO | MENUDEO |
|--------|---------|---------|---------|
| 143124 | 6"      | \$115   | \$133   |



## SEGUETAS

### SEGUETAS BIMETÁLICAS



USO INDUSTRIAL

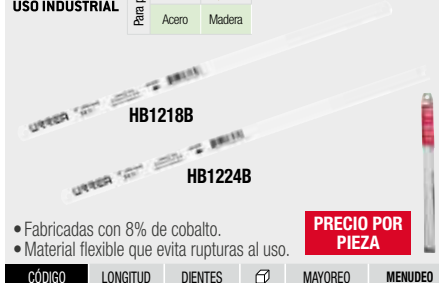

- Fabricadas con 8% de cobalto.
- Material flexible que evita rupturas al uso.

**PRECIO POR PIEZA**

| CÓDIGO  | LONGITUD | DIENTES | MAYOREO | MENUDEO |
|---------|----------|---------|---------|---------|
| HB1218B | 12"      | 18 DPP  | \$42    | \$49    |
| HB1224B | 12"      | 24 DPP  | \$42    | \$49    |

### SEGUETAS BIMETÁLICAS



USO PROFESIONAL



- Fabricadas en acero M2.
- Material flexible que evita rupturas al uso.
- Tratamiento técnico para mayor dureza.

**PRECIO POR PIEZA**

| CÓDIGO  | LONGITUD | DIENTES | MAYOREO | MENUDEO |
|---------|----------|---------|---------|---------|
| SBM1850 | 12"      | 18 DPP  | \$16    | \$19    |
| SBM2450 | 12"      | 24 DPP  | \$16    | \$19    |

### SEGUETAS BIMETÁLICAS EN BLÍSTER



USO PROFESIONAL



- Fabricadas en acero M2.
- Material flexible que evita rupturas al uso.
- Tratamiento técnico para mayor dureza.

**PRECIO POR BLÍSTER CON 2 PIEZAS**

| CÓDIGO | LONGITUD | DIENTES | MAYOREO | MENUDEO |
|--------|----------|---------|---------|---------|
| SBM182 | 12"      | 18 DPP  | \$39    | \$45    |
| SBM242 | 12"      | 24 DPP  | \$39    | \$45    |

### SEGUETAS DE ACERO ALTA VELOCIDAD



USO PROFESIONAL



- Fabricadas en acero alta velocidad.

**PRECIO POR PIEZA**

| CÓDIGO | LONGITUD | DIENTES | MAYOREO | MENUDEO |
|--------|----------|---------|---------|---------|
| SAV18  | 12"      | 18 DPP  | \$16    | \$19    |
| SAV24  | 12"      | 24 DPP  | \$16    | \$19    |

## AVELLANADORES

### JUEGO DE AVELLANADOR, PRENSA Y CORTATUBOS



USO INDUSTRIAL

AVELLANADO 45°

AJUSTABLE 3/16"-5/8"



**3 PIEZAS**



CONTENIDO

|   |               |  |
|---|---------------|--|
| 1 Cortatubos industrial (1/8" a 1-1/8") | 1 Avellanador | 1 Prensa (3/16", 1/4", 5/16", 3/8", 1/2" y 5/8") |
|---|---------------|--|

| CÓDIGO | PIEZAS | MAYOREO | MENUDEO |
|--------|--------|---------|---------|
| 349    | 3      | \$779   | \$904   |

### AVELLANADOR CON PRENSA



USO INDUSTRIAL

AVELLANADO 45°

AJUSTABLE 3/16"-5/8"



**3 PIEZAS**



| CÓDIGO | CAPACIDAD DE AVELLANADO               | MAYOREO | MENUDEO |
|--------|---------------------------------------|---------|---------|
| 351    | 3/16", 1/4", 5/16", 3/8", 1/2" y 5/8" | \$499   | \$579   |

### JUEGO DE AVELLANADOR, PRENSA Y CORTATUBOS



USO PROFESIONAL

AVELLANADO 45°

AJUSTABLE 3/16" - 5/8"



**3 PIEZAS**



| Cantidad | Descripción   |
|----------|---|
| 1        | Cortatubos profesional (1/8" a 1-3/16" - 3 a 30 mm)                                 |
| 1        | Avellanador   |
| 1        | Prensa (3/16", 1/4", 5/16", 3/8", 7/16", 1/2" y 5/8" - 4, 6, 8, 10, 12, 14 y 16 mm) |

| CÓDIGO | PIEZAS | MAYOREO | MENUDEO |
|--------|--------|---------|---------|
| 349F   | 3      | \$560   | \$650   |

### AVELLANADOR CON PRENSA



USO PROFESIONAL

AVELLANADO 45°

AJUSTABLE 3/16" - 5/8"



- Barra laminada.
- Para avellanado de 45°.
- Prensa fabricada en acero forjado y templado.

| CÓDIGO | CAPACIDAD DE AVELLANADO               | MAYOREO | MENUDEO |
|--------|---------------------------------------|---------|---------|
| 121100 | 3/16", 1/4", 5/16", 3/8", 1/2" y 5/8" | \$805   | \$934   |

\*El precio de mayoreo es equivalente al precio de lista.

AVELLANADORES

AVELLANADOR TIPO PINZA

USO PROFESIONAL AVELLANADO 45° AJUSTABLE 3/16" - 5/8"

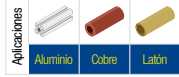

- Orificios maquinados antiderrapantes.
- Precisión de agarre ajustable.
- Mangos ergonómicos.

| CÓDIGO | CAPACIDAD DE AVELLANADO | GRANEL | MAYOREO | MENUDEO |
|--------|-------------------------|--------|---------|---------|
| 121101 | 3/16" a 5/8"            | 1      | \$1,030 | \$1,195 |

AVELLANADOR CON PRESNA

USO PROFESIONAL AVELLANADO 45° AJUSTABLE 3/16" - 5/8"

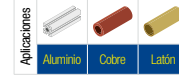

- Maneral tipo "T" para mayor torque.
- Barra con tratamiento térmico.
- Prensa fabricada en acero forjado y templado.

| CÓDIGO | CAPACIDAD DE AVELLANADO                      | GRANEL | MAYOREO | MENUDEO |
|--------|--|--------|---------|---------|
| 351F   | 3/16", 1/4", 5/16", 3/8", 7/16", 1/2" y 5/8" | 3      | \$295   | \$342   |

AZADONES

AZADONES LANE FORJADOS

USO PROFESIONAL



130051

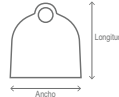

- Forjadas en una sola pieza en acero alto carbono 1045.
- Ojo de 38 mm.

| CÓDIGO | LANE  | ANCHO DE HOJA | LONGITUD DE HOJA | GRANEL | MAYOREO | MENUDEO |
|--------|-------|---------------|------------------|--------|---------|---------|
| 130050 | No. 0 | 6-3/4"        | 4-3/8"           | 4      | \$109   | \$126   |
| 130051 | No. 1 | 7-1/2"        | 4-3/8"           | 4      | \$115   | \$133   |
| 130052 | No. 2 | 8"            | 4-3/8"           | 4      | \$119   | \$138   |
| 130053 | No. 3 | 8-5/8"        | 4-3/8"           | 4      | \$120   | \$139   |

AZADONES LANE FORJADOS CON MANGO

USO PROFESIONAL



130056



Puño plástico cuenta con orificio que permite colgarse.

- Nuevo mango de madera de 54" con inserto plástico brinda mayor control y confort.
- Forjados en una sola pieza en acero alto carbono 1045.

Nueva imagen se surtirá de acuerdo a rotación de inventarios.

| CÓDIGO | LANE  | ANCHO DE HOJA | LONGITUD DE HOJA | GRANEL | MAYOREO | MENUDEO |
|--------|-------|---------------|------------------|--------|---------|---------|
| 130089 | No. 0 | 6-3/4"        | 4-3/8"           | 4      | \$229   | \$266   |
| 130056 | No. 1 | 7-1/2"        | 4-3/8"           | 4      | \$230   | \$267   |
| 130057 | No. 2 | 8"            | 4-3/8"           | 4      | \$235   | \$273   |
| 130058 | No. 3 | 8-5/8"        | 4-3/8"           | 4      | \$239   | \$277   |

AZADÓN JARDINERO

USO PROFESIONAL



- Mango de madera 48".

Nueva imagen se surtirá de acuerdo a rotación de inventarios.

| CÓDIGO | ANCHO DE HOJA | LONGITUD DE HOJA | GRANEL | MAYOREO | MENUDEO |
|--------|---------------|------------------|--------|---------|---------|
| 130054 | 6-1/4"        | 4-3/8"           | 4      | \$105   | \$122   |

AZADÓN TOMATERO CORTO

USO PROFESIONAL



- Mango de madera de 16".

Nueva imagen se surtirá de acuerdo a rotación de inventarios.

| CÓDIGO | ANCHO DE HOJA | LONGITUD DE HOJA | GRANEL | MAYOREO | MENUDEO |
|--------|---------------|------------------|--------|---------|---------|
| 130055 | 6-1/4"        | 4-3/8"           | 4      | \$80    | \$93    |

CABO PARA AZADONES LANE

USO PROFESIONAL



Puño plástico cuenta con orificio que permite colgarse.

- Nuevo mango de madera de 54" con inserto plástico brinda mayor control y confort.

| CÓDIGO | DESCRIPCIÓN            | GRANEL | MAYOREO | MENUDEO |
|--------|------------------------|--------|---------|---------|
| CAB21  | Para azadones lane 54" | 3      | \$130   | \$151   |

AZADONES MEZCLEROS

USO PROFESIONAL



- Mango de madera de 60".
- Forjados en una sola pieza en acero alto carbono 1045.
- Casquillo de refuerzo en ensamble.

Nueva imagen se surtirá de acuerdo a rotación de inventarios.

| CÓDIGO | ANCHO DE HOJA | LONGITUD DE HOJA | GRANEL | MAYOREO | MENUDEO |
|--------|---------------|------------------|--------|---------|---------|
| 130038 | 7"            | 4-3/8"           | 4      | \$295   | \$342   |
| 130039 | 10"           | 6"               | 4      | \$345   | \$400   |

CABO PARA AZADONES MEZCLEROS

USO PROFESIONAL



- Geometría ergonómica.

| CÓDIGO | DESCRIPCIÓN                 | GRANEL | MAYOREO | MENUDEO |
|--------|-----------------------------|--------|---------|---------|
| CAB49  | Para azadones mezcleros 60" | 3      | \$175   | \$203   |

## BARRETAS

### BARRETAS HEXAGONALES CON GRIP



USO PESADO



MANGO ANTI-DESGLIZANTE



Punta. Escoplo.



2840HD

- Punta tipo diamante para facilitar ruptura del concreto.
- Fabricadas en acero microaleado que duplica la vida útil.
- Mayor dureza en escoplo y punta, debido a su tratamiento térmico.

GRANEL

| CÓDIGO | DIÁMETRO | LONGITUD | MEDIDA DE ESCOPLA | PESO    | MAYOREO | MENUDEO |
|--------|----------|----------|-------------------|---------|---------|---------|
| 2840HD | 1"       | 150 cm   | 63 mm             | 6.3 kg  | \$1,290 | \$1,496 |
| 2850HD | 1"       | 175 cm   | 63 mm             | 7.4 kg  | \$1,255 | \$1,456 |
| 2860HD | 1-1/4"   | 175 cm   | 88 mm             | 11.7 kg | \$1,749 | \$2,029 |

### BARRETAS HEXAGONALES



USO PROFESIONAL



Punta. Escoplo.



BAF175

- Fabricadas en acero alto carbono.
- Doble tratamiento térmico en punta y escoplo.
- Cuerpo hexagonal para mayor resistencia.
- Pintura electrostática termo endurecida para mejor adhesión y durabilidad.

GRANEL

| CÓDIGO | DIÁMETRO | LONGITUD | PESO   | MAYOREO | MENUDEO |
|--------|----------|----------|--------|---------|---------|
| BAF100 | 7/8"     | 100 cm   | 3.2 kg | \$225   | \$261   |
| BAF125 | 7/8"     | 125 cm   | 4.1 kg | \$275   | \$319   |
| BAF150 | 1"       | 150 cm   | 6.3 kg | \$440   | \$510   |
| BAF175 | 1"       | 175 cm   | 7.4 kg | \$505   | \$586   |
| BAF200 | 1-1/4"   | 175 cm   | 12 kg  | \$775   | \$899   |

### BARRETAS HEXAGONALES



USO PESADO



MANGO ANTI-DESGLIZANTE

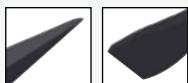

Punta. Escoplo.

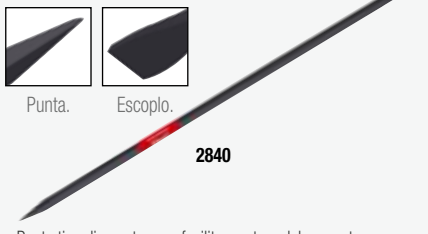

2840

- Punta tipo diamante para facilitar ruptura del concreto.
- Fabricadas en acero microaleado que duplica la vida útil.
- Diseñadas para remover, cortar o romper materiales con dureza menor a la de la barreta, como concreto, piedra, soldadura latón, tuercas, tornillos y pernos.

GRANEL

| CÓDIGO | DIÁMETRO | LONGITUD | MEDIDA DE ESCOPLA | PESO    | MAYOREO | MENUDEO |
|--------|----------|----------|-------------------|---------|---------|---------|
| 2840   | 1"       | 150 cm   | 63 mm             | 3.3 kg  | \$1,075 | \$1,247 |
| 2850   | 1"       | 175 cm   | 63 mm             | 7.4 kg  | \$1,120 | \$1,299 |
| 2860   | 1-1/4"   | 175 cm   | 88 mm             | 11.7 kg | \$1,555 | \$1,804 |

### BARRETAS HEXAGONALES DE UÑA



USO PROFESIONAL



BU75

- Espátula curva para aumentar ángulo de palanca.
- Fabricadas en acero alto carbono.
- Doble tratamiento térmico en punta y escoplo.
- Cuerpo hexagonal.
- Pintura electrostática termo endurecida para mejor adhesión y durabilidad.

GRANEL

| CÓDIGO | DIÁMETRO | LONGITUD | PESO   | MAYOREO | MENUDEO |
|--------|----------|----------|--------|---------|---------|
| BU45   | 5/8"     | 45 cm    | 0.9 kg | \$100   | \$116   |
| BU60   | 3/4"     | 60 cm    | 1.6 kg | \$119   | \$138   |
| BU75   | 3/4"     | 75 cm    | 2 kg   | \$130   | \$151   |
| BU90   | 3/4"     | 90 cm    | 2.3 kg | \$155   | \$180   |

### BARRETAS HEXAGONALES CON GRIP



USO PROFESIONAL



MANGO ANTI-DESGLIZANTE

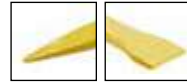

Punta. Escoplo.



BAF175G

- Grip de hule vulcanizado permite sujetar mejor la barreta y hacer impactos más fuertes.
- Forjadas en acero de alto carbono con doble tratamiento térmico en punta y escoplo.
- Cuerpo hexagonal para mayor resistencia.
- Pintura electrostática termo endurecida para mejor adhesión y durabilidad.

GRANEL

| CÓDIGO  | DIÁMETRO | LONGITUD | PESO   | MAYOREO | MENUDEO |
|---------|----------|----------|--------|---------|---------|
| BAF150G | 1"       | 150 cm   | 6.5 kg | \$609   | \$706   |
| BAF175G | 1"       | 175 cm   | 7.6 kg | \$695   | \$806   |

### BARRETAS REDONDAS



USO DOMÉSTICO



MANGO ANTI-DESGLIZANTE

FOY

PVL

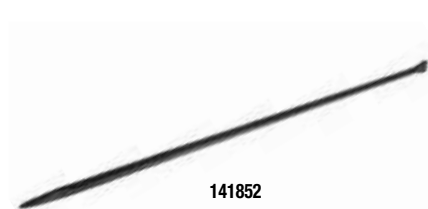

141852

- Cuerpo redondo, punta y escoplo con tratamiento térmico.

GRANEL

| CÓDIGO | DIÁMETRO | LONGITUD | PESO    | MAYOREO | MENUDEO |
|--------|----------|----------|---------|---------|---------|
| 141851 | 7/8"     | 125 cm   | 3.52 kg | \$250   | \$290   |
| 141852 | 1"       | 150 cm   | 5.56 kg | \$385   | \$447   |
| 141853 | 1"       | 175 cm   | 6.46 kg | \$440   | \$510   |

## BANCOS DE TRABAJO

### BANCO DE TRABAJO PORTÁTIL



EXTRA PESADO

FUERZA MÁXIMA DE SUJECIÓN 1 TONELADA



- Estructura fabricada en acero para una mayor durabilidad y resistencia.
- Avance progresivo de las mordazas por el pedal de sujeción/desbloqueo.
- Asegura la pieza de trabajo en su lugar.

| CÓDIGO | RANGO SUJECIÓN | TAMAÑO MORDAZA    | CAPACIDAD DE CARGA | MAYOREO | MENUDEO |
|--------|----------------|-------------------|--------------------|---------|---------|
| BT900  | 0 a 37-7/16"   | 205 x 80 x 7.5 mm | 150 kg             | \$6,515 | \$7,557 |

### BANCO DE TRABAJO PORTÁTIL



USO GENERAL



- Bases inclinables.
- Topes de múltiple posición para asegurar herramientas de distintos tamaños.

| CÓDIGO | TAMAÑO DE LAS BASES | CAPACIDAD DE CARGA | MAYOREO | MENUDEO |
|--------|---------------------|--------------------|---------|---------|
| BT600  | 60.5 x 12 x 1.8 cm  | 100 kg             | \$865   | \$1,003 |

## BERBIQUÍ

### BERBIQUÍ CON MATRACA



USO PROFESIONAL



BCM10

MBR

- Muela y barril portabrocas de boca ancha.
- Sistema de cremallera tipo matraca.
- Mangos móviles de madera.

GRANEL

| CÓDIGO | MEDIDA | MAYOREO | MENUDEO |
|--------|--------|---------|---------|
| BCM10  | 12"    | \$495   | \$574   |

| CÓDIGO | DESCRIPCIÓN                | MAYOREO | MENUDEO |
|--------|----------------------------|---------|---------|
| MBR    | Juego de muelas para BCM10 | \$50    | \$58    |

**BOMBAS EXTRACTORAS**

**BOMBA EXTRACTORA GIRATORIA DE COMBUSTIBLES**

**USO INDUSTRIAL**

Para fluidos:

- Gasolina
- Diésel
- Keroseno
- Acetatos

- Para: aceite lubricante hasta SAE 30.
- No recomendada para: líquidos corrosivos, solventes, ácidos o líquidos alcalinos.

| CÓDIGO | SUMINISTRO           | MAYOREO | MENUDEO |
|--------|----------------------|---------|---------|
| 2363F  | 10 litros / 20 giros | \$6,035 | \$7,001 |

**BOMBA EXTRACTORA GIRATORIA PARA QUÍMICOS**

**USO INDUSTRIAL**

Para fluidos:

- Acetate ligero
- Anticongelante
- Ácidos
- Glicerina
- Fluidos base agua
- Detergente
- Urea
- Naftalina

- Se adapta a roscas de 2" de tambos de 205 litros.
- Rápido y fácil ensamble.
- Resistencia a los productos químicos y solventes.

| CÓDIGO | SUMINISTRO          | MAYOREO | MENUDEO |
|--------|---------------------|---------|---------|
| 2363RQ | 5 litros / 20 giros | \$2,819 | \$3,270 |

**BOMBA EXTRACTORA GIRATORIA PARA LUBRICANTES**

**USO INDUSTRIAL**

Para fluidos:

- Acetatos
- Diésel
- Keroseno

- Para: aceite de motor, aceite hidráulico y otros líquidos no corrosivos de baja y media viscosidad.
- Manivela con función en ambas direcciones.

| CÓDIGO | SUMINISTRO          | MAYOREO | MENUDEO |
|--------|---------------------|---------|---------|
| 2363R  | 5 litros / 20 giros | \$1,679 | \$1,948 |

**BOMBA ELÉCTRICA EXTRACTORA VERTICAL PARA DIÉSEL**

**USO INDUSTRIAL**

Para fluidos:

- Acetate ligero
- Diésel
- Keroseno
- Anticongelante
- Herbicidas
- Fluidos base agua
- Detergente
- Biodiésel

- Motor a 12 V corriente directa.
- Para: diésel, queroseno, biodiésel, DEF, fluidos base agua, anticongelante, detergentes, aceites ligeros de hasta 100 cSt, pesticidas y herbicidas.

| CÓDIGO | SUMINISTRO             | MAYOREO | MENUDEO |
|--------|------------------------|---------|---------|
| 2363E  | 18.4 litros por minuto | \$6,035 | \$7,001 |

**BOMBA EXTRACTORA VERTICAL DE ACERO INOXIDABLE**

**USO INDUSTRIAL**

Para fluidos:

- Acetate ligero
- Diésel
- Keroseno
- Acetona
- Thinner
- Urea
- Solventes
- Químicos fotográficos

- Para: aceites ligeros con máxima viscosidad SAE 40.
- No usarse con aceites pesados.

| CÓDIGO | SUMINISTRO             | MAYOREO | MENUDEO |
|--------|------------------------|---------|---------|
| 2363S  | 600 mililitros / ciclo | \$3,455 | \$4,008 |

**BOMBA EXTRACTORA VERTICAL PARA TINER**

**USO INDUSTRIAL**

Para fluidos:

- Acetate ligero
- Diésel
- Keroseno
- Acetona
- Thinner
- Urea
- Solventes
- Químicos fotográficos

- Para: diluyentes de laca, anticongelantes, limpiador de frenos, detergentes, glicerina, agua, herbicidas, petróleos de base media, etc.
- No usar: ácidos fuertes, gasolina, cloro, etc.

| CÓDIGO | SUMINISTRO             | MAYOREO | MENUDEO |
|--------|------------------------|---------|---------|
| 2363VT | 400 mililitros / ciclo | \$1,520 | \$1,763 |

**BOMBA EXTRACTORA VERTICAL PARA QUÍMICOS**

**USO INDUSTRIAL**

Para fluidos:

- Anticongelante
- Glicerina
- Detergente
- Líquidos base petróleo

- Para: ácidos fuertes, laca, acetona, gasolina, etc.

| CÓDIGO | SUMINISTRO             | MAYOREO | MENUDEO |
|--------|------------------------|---------|---------|
| 2363VQ | 400 mililitros / ciclo | \$1,005 | \$1,166 |

**BOMBA EXTRACTORA VERTICAL PARA LUBRICANTES**

**USO INDUSTRIAL**

Para fluidos:

- Lacas
- Thinner
- Fluidos de petróleo base alta

- No recomendada para gasolina y líquidos corrosivos.

| CÓDIGO | SUMINISTRO          | MAYOREO | MENUDEO |
|--------|---------------------|---------|---------|
| 2363V  | 0.75 litros / ciclo | \$750   | \$870   |

**BOMBA EXTRACTORA DE PALANCA PLÁSTICA**

**USO INDUSTRIAL**

Para fluidos:

- Acetate
- Anticongelante
- Herbicidas
- Fluidos base agua
- Detergente
- Urea
- Benceno

- Adaptador de 2" de diámetro incorporado.
- Para: fluidos a jabones, limpia brisas, lubricantes, herbicidas, urea, DEF, etc.

| CÓDIGO | SUMINISTRO        | MAYOREO | MENUDEO |
|--------|-------------------|---------|---------|
| 2363W  | 16.907 oz / ciclo | \$2,370 | \$2,749 |

**BOMBA EXTRACTORA DE PALANCA PARA LUBRICANTES**

**USO INDUSTRIAL**

Para fluidos:

- Acetatos
- Diésel
- Keroseno

- Bomba de palanca para tambor o barriles.
- Bomba operada manualmente.
- Bombea eficientemente en cualquier clima.

| CÓDIGO | SUMINISTRO     | MAYOREO | MENUDEO |
|--------|----------------|---------|---------|
| 2363   | 13 oz / bombeo | \$760   | \$882   |

**BOMBA EXTRACTORA GIRATORIA PARA QUÍMICOS**

**USO PROFESIONAL**

Para fluidos:

- Ácidos
- Alcohol
- Diésel
- Gasolina
- Petróleo
- Acetona
- Xileno

- Cuerpo y tubo fabricado en PPS.
- Diámetro de tubo 1-1/4".
- Adaptador de rosca 2".
- Para contenedores de 50 a 205 litros.
- Longitud de tubo 103 cm.
- Usos recomendados: ácido nítrico, ácido clorhídrico, ácido muriático, alcalino, aldrich.

| CÓDIGO | SUMINISTRO    | MAYOREO | MENUDEO |
|--------|---------------|---------|---------|
| 137222 | 0.25 L / giro | \$2,345 | \$2,720 |

**BOMBA EXTRACTORA GIRATORIA PARA LUBRICANTES**

**USO PROFESIONAL**

Para fluidos:

- Acetate
- Petróleo
- Queroseno
- Diésel

- Cuerpo fabricado en hierro y tubo de acero.
- Diámetro de tubo 1-1/4".
- Adaptador de rosca 2".
- Para contenedores de 50 a 205 litros.
- Longitud de tubo 100 cm.
- No usar con agua o líquidos corrosivos.

| CÓDIGO | SUMINISTRO   | MAYOREO | MENUDEO |
|--------|--------------|---------|---------|
| 137223 | 0.3 L / giro | \$575   | \$667   |

HERRAMIENTAS 1

**BOMBAS EXTRACTORAS**

**BOMBA EXTRACTORA VERTICAL PARA LUBRICANTES**

USO PROFESIONAL

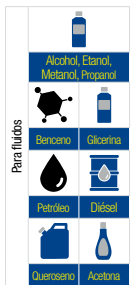

- Cuerpo y tubo fabricado en acero.
- Diámetro de tubo 1-1/2".
- Adaptador de rosca 2".
- Para contenedores de 50 a 205 litros.
- Longitud de tubo 92 cm.

| CÓDIGO | SUMINISTRO    | MAYOREO | MENUEDO |
|--------|---------------|---------|---------|
| 137224 | 0.3 L / ciclo | \$445   | \$516   |

**BOMBA EXTRACTORA DE PALANCA PARA LUBRICANTES**

USO PROFESIONAL



- Cuerpo y tubo fabricado en acero.
- Diámetro de tubo 1".
- Adaptador de rosca 2".
- Para contenedores de 50 a 205 litros.
- Longitud de tubo 86 cm.
- Usos recomendados: aceites hasta grado ISO VG 100.

| CÓDIGO | SUMINISTRO     | MAYOREO | MENUEDO |
|--------|----------------|---------|---------|
| 137225 | 0.3 L / bombeo | \$469   | \$544   |

**BIELDOS**

**BIELDOS FORJADOS EN UNA SOLA PIEZA PUÑO METÁLICO**

PRODUCTO MEJORADO

USO MÁSTER

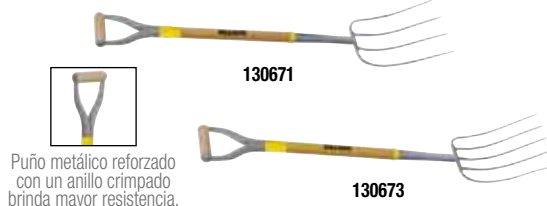
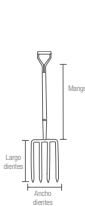

Puño metálico reforzado con un anillo crimpado brinda mayor resistencia.

- Mango de 31".
- Mango de madera estufada y pulida evita astillas y cuenta con mejor agarre.

Nueva imagen se surtirá de acuerdo a rotación de inventarios.

GRANEL

| CÓDIGO        | 130671 | 130673  |
|---------------|--------|---------|
| DIENTES       | 4      | 5       |
| ANCHO DIENTES | 8-1/2" | 14-1/2" |
| LARGO DIENTES | 9"     | 14-1/2" |
| MAYOREO       | \$295  | \$315   |
| MENUEDO       | \$342  | \$365   |

**BIELDOS FORJADOS EN UNA SOLA PIEZA MANGO LARGO**

USO PROFESIONAL



Mango largo.

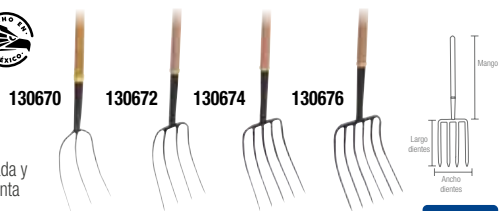

- Mango de madera estufada y pulida evita astillas y cuenta con mejor agarre.

Nueva imagen se surtirá de acuerdo a rotación de inventarios.

GRANEL

| CÓDIGO        | 130670 | 130672  | 130674  | 130676  |
|---------------|--------|---------|---------|---------|
| DIENTES       | 3      | 4       | 5       | 6       |
| ANCHO DIENTES | 7-1/2" | 8-1/2"  | 9"      | 10"     |
| LARGO DIENTES | 10"    | 14-1/2" | 14-1/2" | 14-1/2" |
| MAYOREO       | \$280  | \$295   | \$315   | \$365   |
| MENUEDO       | \$325  | \$342   | \$365   | \$423   |

**CABOS PARA BIELDO**

PRODUCTO MEJORADO

USO MÁSTER



CAB40

- Puño metálico reforzado con un anillo crimpado brinda mayor resistencia.

USO MÁSTER



CAB26

- Mango de madera estufada y pulida evita astillas y cuenta con mejor agarre.

GRANEL

| CÓDIGO      | CAB40                           | CAB26           |
|-------------|---------------------------------|-----------------|
| LARGO       | 31"                             | 54"             |
| PARA CÓDIGO | 130670, 130672, 130674 y 130676 | 130671 y 130673 |
| MAYOREO     | \$119                           | \$165           |
| MENUEDO     | \$138                           | \$191           |

**USO RECOMENDADO PARA EL ÓPTIMO RENDIMIENTO DE LAS BROCAS**

|  | Acero | Acero de fundición | Hierro * | Aluminio | Bronce | Cobre | Latón | Lámina en general | Varilla | Concreto ** | Hormigón | Ladrillo | Yeso | Madera | Plásticos | Granito | Azulejos | Vidrio | Piedra |
|--|-------|--------------------|----------|----------|--------|-------|-------|-------------------|---------|-------------|----------|----------|------|--------|-----------|---------|----------|--------|--------|
| * <b>HIERRO:</b><br>Hierro dulce, hierro colado, hierro fundido.     | •     | •                  | •        | •        | •      | •     | •     | •                 | •       | •           | •        | •        | •    | •      | •         | •       | •        | •      | •      |
| ** <b>CONCRETO:</b><br>Concreto húmedo, concreto suave.              | •     | •                  | •        | •        | •      | •     | •     | •                 | •       | •           | •        | •        | •    | •      | •         | •       | •        | •      | •      |
| <b>BROCAS</b>  |       |                    |          |          |        |       |       |                   |         |             |          |          |      |        |           |         |          |        |        |
| Brocas de acero de alta velocidad con cobalto zanco recto            | •     | •                  | •        | •        | •      | •     | •     | •                 | •       | •           | •        | •        | •    | •      | •         | •       | •        | •      | •      |
| Brocas de acero de alta velocidad con cobalto zanco recto en blister | •     | •                  | •        | •        | •      | •     | •     | •                 | •       | •           | •        | •        | •    | •      | •         | •       | •        | •      | •      |
| Brocas negras de acero de alta velocidad zanco recto                 | •     | •                  | •        | •        | •      | •     | •     | •                 | •       | •           | •        | •        | •    | •      | •         | •       | •        | •      | •      |
| Brocas de acero de alta velocidad silver y deming zanco reducido     | •     | •                  | •        | •        | •      | •     | •     | •                 | •       | •           | •        | •        | •    | •      | •         | •       | •        | •      | •      |
| Brocas de acero de alta velocidad zanco reducido                     | •     | •                  | •        | •        | •      | •     | •     | •                 | •       | •           | •        | •        | •    | •      | •         | •       | •        | •      | •      |
| Brocas para concreto sds plus  | •     | •                  | •        | •        | •      | •     | •     | •                 | •       | •           | •        | •        | •    | •      | •         | •       | •        | •      | •      |
| Brocas escalonadas   | •     | •                  | •        | •        | •      | •     | •     | •                 | •       | •           | •        | •        | •    | •      | •         | •       | •        | •      | •      |
| Brocas para concreto zanco recto                                     | •     | •                  | •        | •        | •      | •     | •     | •                 | •       | •           | •        | •        | •    | •      | •         | •       | •        | •      | •      |
| Brocas para vidrio y azulejos  | •     | •                  | •        | •        | •      | •     | •     | •                 | •       | •           | •        | •        | •    | •      | •         | •       | •        | •      | •      |
| <b>BROCAS DE CONCRETO</b>  |       |                    |          |          |        |       |       |                   |         |             |          |          |      |        |           |         |          |        |        |
| Brocas para concreto SDS Plus Uso profesional                        | •     | •                  | •        | •        | •      | •     | •     | •                 | •       | •           | •        | •        | •    | •      | •         | •       | •        | •      | •      |
| Brocas para concreto SDS Plus Uso industrial                         | •     | •                  | •        | •        | •      | •     | •     | •                 | •       | •           | •        | •        | •    | •      | •         | •       | •        | •      | •      |
| Brocas para concreto Zanco Recto Uso profesional                     | •     | •                  | •        | •        | •      | •     | •     | •                 | •       | •           | •        | •        | •    | •      | •         | •       | •        | •      | •      |
| Brocas para concreto Zanco Recto Uso doméstico                       | •     | •                  | •        | •        | •      | •     | •     | •                 | •       | •           | •        | •        | •    | •      | •         | •       | •        | •      | •      |
| <b>BROCAS DE MADERA</b>  |       |                    |          |          |        |       |       |                   |         |             |          |          |      |        |           |         |          |        |        |
| Brocas Fostner Uso Profesional                                       | •     | •                  | •        | •        | •      | •     | •     | •                 | •       | •           | •        | •        | •    | •      | •         | •       | •        | •      | •      |
| Brocas para madera tipo gusano uso profesional                       | •     | •                  | •        | •        | •      | •     | •     | •                 | •       | •           | •        | •        | •    | •      | •         | •       | •        | •      | •      |
| Brocas para madera Planas Tipo manita Uso profesional                | •     | •                  | •        | •        | •      | •     | •     | •                 | •       | •           | •        | •        | •    | •      | •         | •       | •        | •      | •      |
| Broca para router bocel cuarto con balero uso profesional            | •     | •                  | •        | •        | •      | •     | •     | •                 | •       | •           | •        | •        | •    | •      | •         | •       | •        | •      | •      |
| Broca para router cola de pato uso profesional                       | •     | •                  | •        | •        | •      | •     | •     | •                 | •       | •           | •        | •        | •    | •      | •         | •       | •        | •      | •      |
| Brocas para router corte en V uso profesional                        | •     | •                  | •        | •        | •      | •     | •     | •                 | •       | •           | •        | •        | •    | •      | •         | •       | •        | •      | •      |
| Brocas para router media caña uso profesional                        | •     | •                  | •        | •        | •      | •     | •     | •                 | •       | •           | •        | •        | •    | •      | •         | •       | •        | •      | •      |
| Brocas para router recta 2 filos uso profesional                     | •     | •                  | •        | •        | •      | •     | •     | •                 | •       | •           | •        | •        | •    | •      | •         | •       | •        | •      | •      |
| Brocas para router clásica con balero uso profesional                | •     | •                  | •        | •        | •      | •     | •     | •                 | •       | •           | •        | •        | •    | •      | •         | •       | •        | •      | •      |
| Brocas para router moldura con balero uso profesional                | •     | •                  | •        | •        | •      | •     | •     | •                 | •       | •           | •        | •        | •    | •      | •         | •       | •        | •      | •      |
| Brocas para router doble romana con balero uso profesional           | •     | •                  | •        | •        | •      | •     | •     | •                 | •       | •           | •        | •        | •    | •      | •         | •       | •        | •      | •      |
| Brocas para router pecho paloma con balero uso profesional           | •     | •                  | •        | •        | •      | •     | •     | •                 | •       | •           | •        | •        | •    | •      | •         | •       | •        | •      | •      |
| Brocas para router redondeador con balero uso profesional            | •     | •                  | •        | •        | •      | •     | •     | •                 | •       | •           | •        | •        | •    | •      | •         | •       | •        | •      | •      |
| Brocas para router moldura clásica con balero uso profesional        | •     | •                  | •        | •        | •      | •     | •     | •                 | •       | •           | •        | •        | •    | •      | •         | •       | •        | •      | •      |
| Brocas para router rebajador con balero uso profesional              | •     | •                  | •        | •        | •      | •     | •     | •                 | •       | •           | •        | •        | •    | •      | •         | •       | •        | •      | •      |

El rendimiento podrá variar dependiendo del equipo utilizado y la velocidad aplicada al producto.



**BROCAS**

**BROCAS DE ACERO DE ALTA VELOCIDAD CON COBALTO ZANCO RECTO**



**ACERO M35**  
USO INDUSTRIAL



• Punta a ángulo de 118° y 135° split point.



BC01/4

- 5% cobalto.
- Alta resistencia al desgaste.
- Fabricadas en acero M35 de alta velocidad.
- Tenaz = + resistente.
- La alta dureza del cobalto permite trabajar velocidades 30% mayores que las de brocas de alta velocidad convencionales.

|               |       |                  |                    |        |         |          |          |        |       |       |                   |         |        |            |           |
|---------------|-------|------------------|--------------------|--------|---------|----------|----------|--------|-------|-------|-------------------|---------|--------|------------|-----------|
| Para perforar | Acero | Acero inoxidable | Acero de fundición | Hierro | Titanio | Aluminio | Magnesio | Bronce | Cobre | Latón | Lámina en general | Varilla | Madera | Plexiglass | Plásticos |
|---------------|-------|------------------|--------------------|--------|---------|----------|----------|--------|-------|-------|-------------------|---------|--------|------------|-----------|



| CÓDIGO   | MEDIDA | LONGITUD TOTAL | LONGITUD DE HÉLICE | ZANCO | MAYOREO |         |
|----------|--------|----------------|--------------------|-------|---------|---------|
|          |        |                |                    |       | MAYOREO | MENUDEO |
| BC01/64  | 1/64"  | 3/4"           | 3/16"              | 10    | \$7     | \$8.10  |
| BC01/32  | 1/32"  | 1-3/8"         | 1/2"               | 10    | \$8     | \$9.90  |
| BC03/64  | 3/64"  | 1-3/4"         | 3/4"               | 10    | \$9     | \$11    |
| BC01/16  | 1/16"  | 1-7/8"         | 7/8"               | 10    | \$18    | \$21    |
| BC05/64  | 5/64"  | 2"             | 1"                 | 10    | \$18    | \$21    |
| BC03/32  | 3/32"  | 2-1/4"         | 1-1/4"             | 10    | \$18    | \$21    |
| BC07/64  | 7/64"  | 2-5/8"         | 1-1/2"             | 10    | \$18    | \$21    |
| BC01/8   | 1/8"   | 2-3/4"         | 1-5/8"             | 10    | \$18    | \$21    |
| BC09/64  | 9/64"  | 2-7/8"         | 1-3/4"             | 10    | \$19    | \$22    |
| BC05/32  | 5/32"  | 3-1/8"         | 2"                 | 10    | \$22    | \$26    |
| BC011/64 | 11/64" | 3-1/4"         | 2-1/8"             | 10    | \$23    | \$27    |
| BC03/16  | 3/16"  | 3-1/2"         | 2-5/16"            | 10    | \$26    | \$30    |
| BC013/64 | 13/64" | 3-5/8"         | 2-7/16"            | 10    | \$33    | \$38    |
| BC07/32  | 7/32"  | 3-3/4"         | 2-1/2"             | 10    | \$36    | \$42    |
| BC015/64 | 15/64" | 3-7/8"         | 2-5/8"             | 10    | \$39    | \$45    |
| BC01/4   | 1/4"   | 4"             | 2-3/4"             | 10    | \$45    | \$52    |
| BC017/64 | 17/64" | 4-1/8"         | 2-7/8"             | 5     | \$59    | \$68    |
| BC09/32  | 9/32"  | 4-1/4"         | 3"                 | 5     | \$62    | \$72    |
| BC019/64 | 19/64" | 4-3/8"         | 3-1/16"            | 5     | \$69    | \$80    |
| BC05/16  | 5/16"  | 4-1/2"         | 3-3/16"            | 5     | \$74    | \$86    |
| BC021/64 | 21/64" | 4-5/8"         | 3-5/16"            | 5     | \$82    | \$95    |
| BC011/32 | 11/32" | 4-3/4"         | 3-7/16"            | 5     | \$99    | \$115   |
| BC023/64 | 23/64" | 4-7/8"         | 3-1/2"             | 5     | \$109   | \$126   |
| BC03/8   | 3/8"   | 5"             | 3-5/8"             | 5     | \$109   | \$126   |
| BC025/64 | 25/64" | 5-1/8"         | 3-3/4"             | 5     | \$120   | \$139   |
| BC013/32 | 13/32" | 5-1/4"         | 3-7/8"             | 5     | \$139   | \$161   |
| BC027/64 | 27/64" | 5-3/8"         | 3-15/16"           | 5     | \$155   | \$180   |
| BC07/16  | 7/16"  | 5-1/2"         | 4-1/16"            | 5     | \$165   | \$191   |
| BC029/64 | 29/64" | 5-5/8"         | 4-3/16"            | 5     | \$195   | \$226   |
| BC015/32 | 15/32" | 5-3/4"         | 4-5/16"            | 5     | \$195   | \$226   |
| BC031/64 | 31/64" | 5-7/8"         | 4-3/8"             | 5     | \$200   | \$232   |
| BC01/2   | 1/2"   | 6"             | 4-1/2"             | 5     | \$200   | \$232   |
| BC033/64 | 33/64" | 6-5/8"         | 4-13/16"           | 1     | \$360   | \$418   |
| BC017/32 | 17/32" | 6-5/8"         | 4-13/16"           | 1     | \$400   | \$464   |
| BC035/64 | 35/64" | 6-5/8"         | 5-3/16"            | 1     | \$425   | \$493   |
| BC09/16  | 9/16"  | 6-5/8"         | 5-3/16"            | 1     | \$450   | \$522   |
| BC037/64 | 37/64" | 6-5/8"         | 5-3/16"            | 1     | \$465   | \$539   |
| BC019/32 | 19/32" | 7-1/8"         | 5-3/16"            | 1     | \$470   | \$545   |
| BC039/64 | 39/64" | 7-1/8"         | 5-3/16"            | 1     | \$480   | \$557   |
| BC05/8   | 5/8"   | 7-1/8"         | 5-3/16"            | 1     | \$490   | \$568   |
| BC041/64 | 41/64" | 7-1/8"         | 5-3/16"            | 1     | \$585   | \$679   |
| BC021/32 | 21/32" | 7-1/8"         | 5-3/16"            | 1     | \$605   | \$702   |
| BC043/64 | 43/64" | 7-3/8"         | 5-3/16"            | 1     | \$665   | \$771   |
| BC011/16 | 11/16" | 7-5/8"         | 5-5/8"             | 1     | \$705   | \$818   |
| BC03/4   | 3/4"   | 9-3/4"         | 5-7/8"             | 1     | \$849   | \$985   |

**JUEGOS DE BROCAS DE COBALTO**

| CÓDIGO  | C05129                                       | C05121  | C05115                                       |
|---------|--|---|--|
| PIEZAS  | 29   | 21  | 15   |
| EMPAQUE | Se surte caja display al pedir 6 piezas.<br> | Se surte caja display al pedir 10 piezas.<br> | Se surte caja display al pedir 8 piezas.<br> |
|         | 1  | 1   | 1  |
|         | \$2,975                                      | \$1,235                                       | \$1,740                                      |
|         | \$3,451                                      | \$1,433                                       | \$2,018                                      |

**BROCAS**

**EXHIBIDOR CON BROCAS DE ALTA VELOCIDAD**

**701**  
PIEZAS



Contenido: pág. 504.

| CÓDIGO | PIEZAS | 📦 | MAYOREO  | MENUDEO  |
|--------|--------|---|----------|----------|
| 126043 | 701    | 1 | \$21,000 | \$24,360 |

**EXHIBIDOR CON BROCAS DE ALTA VELOCIDAD**

**526**  
PIEZAS



Contenido: pág. 504.

| CÓDIGO   | PIEZAS | 📦 | MAYOREO  | MENUDEO  |
|----------|--------|---|----------|----------|
| EXBROCAS | 526    | 1 | \$18,039 | \$20,925 |

**BROCAS DE ACERO DE ALTA VELOCIDAD CON COBALTO ZANCO RECTO**



| Aplicaciones | Acero | Acero de fundición | Hierro | Aluminio | Bronce | Cobre | Latón | Lámina en general | Vanilla | Madera | Plásticos |
|--------------|-------|--------------------|--------|----------|--------|-------|-------|-------------------|---------|--------|-----------|
|              |       |                    |        |          |        |       |       |                   |         |        |           |



BS11/32

• Recubiertas de cobalto.

HERRAMIENTAS 1

- Acero alta velocidad.
- A partir de 1/8" punta autocentable 135°.
- A partir de 3/16" zanco antiderrapante.
- Normas: GGG-D-751D; DIN 338; GGG-G-613; NOM 0-91, 0-110; ASME B94.11M.



JUEGO DE BROCAS

| CÓDIGO  | JBAV29 | JBAV21 | JBAV17 | JBAV13 | JBAV10 | JBAV7 | JBAV5 |
|---------|--------|--------|--------|--------|--------|-------|-------|
| PIEZA   | 29     | 21     | 17     | 13     | 10     | 7     | 5     |
| EMPAQUE |        |        |        |        |        |       |       |
| 📦       | 1      | 1      | 1      | 1      | 1      | 1     | 1     |

| CÓDIGO  | MEDIDA | LONGITUD TOTAL | LONGITUD DE HÉLICE | 📦  | MAYOREO |         | MAYOREO | MENUDEO |
|---------|--------|----------------|--------------------|----|---------|---------|---------|---------|
|         |        |                |                    |    | MAYOREO | MENUDEO |         |         |
| BS1/16  | 1/16"  | 2"             | 7/8"               | 10 | \$8.80  | \$10    | \$1,575 | \$100   |
| BS5/64  | 5/64"  | 2"             | 1"                 | 10 | \$8.80  | \$10    | \$1,827 | \$116   |
| BS3/32  | 3/32"  | 2-1/4"         | 1-1/4"             | 10 | \$8.80  | \$10    | •       | •       |
| BS7/64  | 7/64"  | 2-1/2"         | 1-1/2"             | 10 | \$8.80  | \$10    | •       | •       |
| BS1/8   | 1/8"   | 2-3/4"         | 1-5/8"             | 10 | \$8.80  | \$10    | •       | •       |
| BS9/64  | 9/64"  | 2-3/4"         | 1-3/4"             | 10 | \$9.60  | \$11    | •       | •       |
| BS5/32  | 5/32"  | 3"             | 2"                 | 10 | \$11    | \$13    | •       | •       |
| BS11/64 | 11/64" | 3-1/4"         | 2-1/8"             | 10 | \$13    | \$15    | •       | •       |
| BS3/16  | 3/16"  | 3-1/2"         | 2-5/16"            | 10 | \$16    | \$19    | •       | •       |
| BS13/64 | 13/64" | 3-1/2"         | 2-7/16"            | 10 | \$20    | \$23    | •       | •       |
| BS7/32  | 7/32"  | 3-3/4"         | 2-1/2"             | 10 | \$21    | \$24    | •       | •       |
| BS15/64 | 15/64" | 3-3/4"         | 2-5/8"             | 10 | \$25    | \$29    | •       | •       |
| BS1/4   | 1/4"   | 4"             | 2-3/4"             | 10 | \$27    | \$31    | •       | •       |
| BS17/64 | 17/64" | 4"             | 2-7/8"             | 10 | \$29    | \$34    | •       | •       |
| BS9/32  | 9/32"  | 4-1/4"         | 2-15/16"           | 10 | \$34    | \$39    | •       | •       |
| BS19/64 | 19/64" | 4-1/4"         | 3-1/16"            | 5  | \$39    | \$45    | •       | •       |
| BS5/16  | 5/16"  | 4-1/2"         | 3-3/16"            | 5  | \$45    | \$52    | •       | •       |
| BS21/64 | 21/64" | 4-1/2"         | 3-5/16"            | 5  | \$50    | \$58    | •       | •       |
| BS11/32 | 11/32" | 4-3/4"         | 3-7/16"            | 5  | \$56    | \$65    | •       | •       |
| BS23/64 | 23/64" | 4-3/4"         | 3-1/2"             | 5  | \$63    | \$73    | •       | •       |
| BS3/8   | 3/8"   | 5"             | 3-5/8"             | 5  | \$66    | \$77    | •       | •       |
| BS25/64 | 25/64" | 5"             | 3-3/4"             | 5  | \$78    | \$90    | •       | •       |
| BS13/32 | 13/32" | 5-1/4"         | 3-7/8"             | 5  | \$87    | \$101   | •       | •       |
| BS27/64 | 27/64" | 5-1/4"         | 3-15/16"           | 5  | \$100   | \$116   | •       | •       |
| BS7/16  | 7/16"  | 5-1/2"         | 4-1/16"            | 5  | \$109   | \$126   | •       | •       |
| BS29/64 | 29/64" | 5-1/2"         | 4-3/16"            | 5  | \$120   | \$139   | •       | •       |
| BS15/32 | 15/32" | 5-3/4"         | 4-5/16"            | 5  | \$125   | \$145   | •       | •       |
| BS31/64 | 31/64" | 5-3/4"         | 4-3/8"             | 5  | \$135   | \$157   | •       | •       |
| BS1/2   | 1/2"   | 6"             | 4-1/2"             | 5  | \$145   | \$168   | •       | •       |
| BS5/8   | 5/8"   | 7-1/8"         | 5"                 | 5  | \$260   | \$302   | •       | •       |

**BROCAS**

**BROCAS DE ACERO DE ALTA VELOCIDAD CON COBALTO ZANCO RECTO EN BLÍSTER**

USO PROFESIONAL



**BSB3/16**

- Acero alta velocidad M35.
- A partir de 1/8" punta autocentrable 135°.
- A partir de 3/16" zanco antiderrapante.
- Normas: GGG-D-751D; DIN 338; GGG-G-613; NOM 0-91, 0-110; ASME B94.11M.

| CÓDIGO   | MEDIDA | LONGITUD TOTAL | LONGITUD DE HÉLICE | 📦 | MAYOREO | MENUDEO |
|----------|--------|----------------|--------------------|---|---------|---------|
| BSB3/32  | 3/32"  | 2-1/4"         | 1-1/4"             | 1 | \$10    | \$12    |
| BSB7/64  | 7/64"  | 2-1/2"         | 1-1/2"             | 1 | \$11    | \$13    |
| BSB1/8   | 1/8"   | 2-3/4"         | 1-5/8"             | 1 | \$11    | \$13    |
| BSB9/64  | 9/64"  | 2-3/4"         | 1-3/4"             | 1 | \$12    | \$14    |
| BSB5/32  | 5/32"  | 3"             | 2"                 | 1 | \$13    | \$15    |
| BSB11/64 | 11/64" | 3-1/4"         | 2-1/8"             | 1 | \$15    | \$17    |
| BSB3/16  | 3/16"  | 3-1/2"         | 2-5/16"            | 1 | \$20    | \$23    |
| BSB13/64 | 13/64" | 3-1/2"         | 2-7/16"            | 1 | \$24    | \$28    |
| BSB7/32  | 7/32"  | 3-3/4"         | 2-1/2"             | 1 | \$26    | \$30    |
| BSB1/4   | 1/4"   | 4"             | 2-3/4"             | 1 | \$31    | \$36    |
| BSB9/32  | 9/32"  | 4-1/4"         | 2-15/16"           | 1 | \$42    | \$49    |
| BSB5/16  | 5/16"  | 4-1/2"         | 3-3/16"            | 1 | \$55    | \$64    |
| BSB3/8   | 3/8"   | 5"             | 3-5/8"             | 1 | \$79    | \$92    |
| BSB7/16  | 7/16"  | 5-1/2"         | 4-1/16"            | 1 | \$125   | \$145   |
| BSB1/2   | 1/2"   | 6"             | 4-1/2"             | 1 | \$169   | \$196   |
| BSB5/8   | 5/8"   | 7-1/8"         | 5"                 | 1 | \$330   | \$383   |

**BROCAS DE ACERO DE ALTA VELOCIDAD CON COBALTO ZANCO REDUCIDO**

USO PROFESIONAL



**BSR3/4**

- Recubiertas de cobalto.
- Acero alta velocidad M2.
- Zanco de 1/2".
- Punta de 118°.
- Normas: GGG-D-751D; DIN 338; GGG-G-613; NOM 0-91, 0-110; ASME B94.11M

| CÓDIGO  | MEDIDA | LONGITUD TOTAL | LONGITUD DE HÉLICE | 📦 | MAYOREO | MENUDEO |
|---------|--------|----------------|--------------------|---|---------|---------|
| BSR9/16 | 9/16"  | 6-5/8"         | 4-13/16"           | 1 | \$240   | \$278   |
| BSR5/8  | 5/8"   | 7-1/8"         | 5-3/16"            | 1 | \$260   | \$302   |
| BSR3/4  | 3/4"   | 8-1/32"        | 5-7/8"             | 1 | \$345   | \$400   |
| BSR7/8  | 7/8"   | 8-5/16"        | 5-7/8"             | 1 | \$425   | \$493   |
| BSR1    | 1"     | 8-9/16"        | 5-7/8"             | 1 | \$499   | \$579   |

**BROCAS MÉTRICAS DE ACERO DE ALTA VELOCIDAD NEGRAS ZANCO RECTO**

USO PESADO

ACERO M2 BROCAS MÉTRICAS



**B30MM**

| CÓDIGO | MEDIDA | LONGITUD TOTAL | LONGITUD DE HÉLICE | 📦  | MAYOREO | MENUDEO |
|--------|--------|----------------|--------------------|----|---------|---------|
| B10MM  | 1.0 mm | 1-7/8"         | 7/8"               | 10 | \$32    | \$37    |
| B11MM  | 1.1 mm | 1-7/8"         | 7/8"               | 10 | \$32    | \$37    |
| B12MM  | 1.2 mm | 1-7/8"         | 7/8"               | 10 | \$32    | \$37    |
| B13MM  | 1.3 mm | 1-7/8"         | 7/8"               | 10 | \$32    | \$37    |
| B14MM  | 1.4 mm | 1-7/8"         | 7/8"               | 10 | \$32    | \$37    |
| B15MM  | 1.5 mm | 1-7/8"         | 7/8"               | 10 | \$32    | \$37    |
| B16MM  | 1.6 mm | 1-7/8"         | 7/8"               | 10 | \$32    | \$37    |
| B17MM  | 1.7 mm | 2"             | 1"                 | 10 | \$32    | \$37    |
| B18MM  | 1.8 mm | 2"             | 1"                 | 10 | \$32    | \$37    |
| B19MM  | 1.9 mm | 2"             | 1"                 | 10 | \$32    | \$37    |
| B20MM  | 2.0 mm | 2"             | 1"                 | 10 | \$32    | \$37    |
| B25MM  | 2.5 mm | 2-3/8"         | 1-7/16"            | 10 | \$32    | \$37    |
| B30MM  | 3.0 mm | 3-3/4"         | 1-11/16"           | 10 | \$32    | \$37    |
| B35MM  | 3.5 mm | 2-7/8"         | 1-13/16"           | 10 | \$32    | \$37    |
| B40MM  | 4.0 mm | 3-1/4"         | 2-3/16"            | 10 | \$35    | \$41    |
| B45MM  | 4.5 mm | 3-3/8"         | 2-1/4"             | 10 | \$42    | \$49    |
| B50MM  | 5.0 mm | 3-5/8"         | 2-1/2"             | 10 | \$43    | \$50    |

| CÓDIGO | MEDIDA  | LONGITUD TOTAL | LONGITUD DE HÉLICE | 📦  | MAYOREO | MENUDEO |
|--------|---------|----------------|--------------------|----|---------|---------|
| B55MM  | 5.5 mm  | 3-13/16"       | 2-9/16"            | 10 | \$54    | \$63    |
| B60MM  | 6.0 mm  | 4-1/16"        | 2-13/16"           | 10 | \$63    | \$73    |
| B65MM  | 6.5 mm  | 4-3/16"        | 2-15/16"           | 10 | \$69    | \$80    |
| B70MM  | 7.0 mm  | 4-3/16"        | 2-15/16"           | 10 | \$74    | \$86    |
| B75MM  | 7.5 mm  | 4-7/16"        | 3-1/8"             | 5  | \$91    | \$106   |
| B80MM  | 8.0 mm  | 4-9/16"        | 3-1/4"             | 5  | \$100   | \$116   |
| B85MM  | 8.5 mm  | 4-13/16"       | 3-1/2"             | 5  | \$109   | \$126   |
| B90MM  | 9.0 mm  | 5"             | 3-9/16"            | 5  | \$149   | \$173   |
| B95MM  | 9.5 mm  | 5-1/16"        | 3-11/16"           | 5  | \$159   | \$184   |
| B100MM | 10.0 mm | 5-5/16"        | 3-13/16"           | 5  | \$200   | \$232   |
| B105MM | 10.5 mm | 5-3/8"         | 3-15/16"           | 5  | \$200   | \$232   |
| B110MM | 11.0 mm | 5-5/8"         | 4-1/8"             | 5  | \$200   | \$232   |
| B115MM | 11.5 mm | 5-3/4"         | 4-1/4"             | 5  | \$219   | \$254   |
| B120MM | 12.0 mm | 6"             | 4-7/16"            | 5  | \$230   | \$267   |
| B125MM | 12.5 mm | 6"             | 4-9/16"            | 5  | \$240   | \$278   |
| B130MM | 13.0 mm | 6"             | 4-9/16"            | 5  | \$240   | \$278   |

**BROCAS**

**BROCAS DE ACERO DE ALTA VELOCIDAD NEGRAS ZANCO RECTO**



ACERO M1  
USO INDUSTRIAL

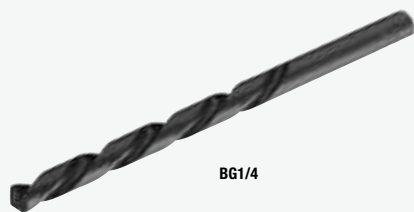

**BG1/4**

- Fabricadas en acero M1 de alta velocidad, que por sus características es un acero de gran flexibilidad y es menos susceptible a los impactos lo cual lo hace ideal para trabajos de uso general.
- Ángulo de 118° y superficie tratada para incrementar su resistencia al desgaste.



**JUEGOS DE BROCAS FRACCIONALES**

| CÓDIGO                    | G5129                                    | G5121                                     | G5115                                    |
|---------------------------|--|---|--|
| PIEZAS                    | 29                                       | 21  | 15                                       |
| EMPAQUE                   | Se surte caja display al pedir 6 piezas. | Se surte caja display al pedir 10 piezas. | Se surte caja display al pedir 8 piezas. |
| DISPLAY INCLUIDO AL PEDIR | 6 piezas                                 | 10 piezas                                 | 8 piezas                                 |
|                           | 1  | 1   | 1  |
| MAYOREO                   | \$2,010                                  | \$875                                     | \$1,339                                  |
| MAYOREO MENUDEO           | \$2,332                                  | \$1,015                                   | \$1,553                                  |

| CÓDIGO  | MEDIDA | LONGITUD TOTAL | LONGITUD DE HÉLICE | ZANCO | MAYOREO |         |
|---------|--------|----------------|--------------------|-------|---------|---------|
|         |        |                |                    |       | MAYOREO | MENUDEO |
| BG1/64  | 1/64"  | 3/4"           | 3/16"              | 10    | \$6.10  | \$7.10  |
| BG1/32  | 1/32"  | 1-3/8"         | 1/2"               | 10    | \$6.10  | \$7.10  |
| BG3/64  | 3/64"  | 1-3/4"         | 3/4"               | 10    | \$7     | \$8.10  |
| BG1/16  | 1/16"  | 1-7/8"         | 7/8"               | 10    | \$8.90  | \$10    |
| BG5/64  | 5/64"  | 2"             | 1"                 | 10    | \$8.90  | \$10    |
| BG3/32  | 3/32"  | 2-1/4"         | 1-1/4"             | 10    | \$11    | \$13    |
| BG7/64  | 7/64"  | 2-5/8"         | 1-1/2"             | 10    | \$12    | \$14    |
| BG1/8   | 1/8"   | 2-3/4"         | 1-5/8"             | 10    | \$12    | \$14    |
| BG9/64  | 9/64"  | 2-7/8"         | 1-3/4"             | 10    | \$13    | \$15    |
| BG5/32  | 5/32"  | 3-1/8"         | 2"                 | 10    | \$15    | \$17    |
| BG11/64 | 11/64" | 3-1/4"         | 2-1/8"             | 10    | \$16    | \$19    |
| BG3/16  | 3/16"  | 3-1/2"         | 2-5/16"            | 10    | \$20    | \$23    |
| BG13/64 | 13/64" | 3-5/8"         | 2-7/16"            | 10    | \$22    | \$26    |
| BG7/32  | 7/32"  | 3-3/4"         | 2-1/2"             | 10    | \$26    | \$30    |
| BG15/64 | 15/64" | 3-7/8"         | 2-5/8"             | 10    | \$30    | \$35    |
| BG1/4   | 1/4"   | 4"             | 2-3/4"             | 10    | \$33    | \$38    |
| BG17/64 | 17/64" | 4-1/8"         | 2-7/8"             | 10    | \$41    | \$48    |
| BG9/32  | 9/32"  | 4-1/4"         | 3"                 | 10    | \$44    | \$51    |
| BG19/64 | 19/64" | 4-3/8"         | 3-1/16"            | 5     | \$50    | \$58    |
| BG5/16  | 5/16"  | 4-1/2"         | 3-3/16"            | 5     | \$56    | \$65    |
| BG21/64 | 21/64" | 4-5/8"         | 3-5/16"            | 5     | \$61    | \$71    |
| BG11/32 | 11/32" | 4-3/4"         | 3-7/16"            | 5     | \$72    | \$84    |
| BG23/64 | 23/64" | 4-7/8"         | 3-1/2"             | 5     | \$78    | \$90    |
| BG3/8   | 3/8"   | 5"             | 3-5/8"             | 5     | \$82    | \$95    |
| BG25/64 | 25/64" | 5-1/8"         | 3-3/4"             | 5     | \$92    | \$107   |
| BG13/32 | 13/32" | 5-1/4"         | 3-7/8"             | 5     | \$105   | \$122   |
| BG27/64 | 27/64" | 5-3/8"         | 3-15/16"           | 5     | \$119   | \$138   |
| BG7/16  | 7/16"  | 5-1/2"         | 4-1/16"            | 5     | \$125   | \$145   |
| BG29/64 | 29/64" | 5-5/8"         | 4-3/16"            | 5     | \$139   | \$161   |
| BG15/32 | 15/32" | 5-3/4"         | 4-5/16"            | 5     | \$145   | \$168   |
| BG31/64 | 31/64" | 5-7/8"         | 4-3/8"             | 5     | \$155   | \$180   |
| BG1/2   | 1/2"   | 6"             | 4-1/2"             | 5     | \$160   | \$186   |
| BG33/64 | 33/64" | 6-5/8"         | 4-13/16"           | 1     | \$265   | \$307   |
| BG17/32 | 17/32" | 6-5/8"         | 4-13/16"           | 1     | \$289   | \$335   |
| BG35/64 | 35/64" | 6-5/8"         | 4-13/16"           | 1     | \$300   | \$348   |
| BG9/16  | 9/16"  | 6-5/8"         | 4-13/16"           | 1     | \$330   | \$383   |
| BG37/64 | 37/64" | 6-5/8"         | 4-13/16"           | 1     | \$340   | \$394   |
| BG19/32 | 19/32" | 7-1/8"         | 5-3/16"            | 1     | \$349   | \$405   |
| BG39/64 | 39/64" | 7-1/8"         | 5-3/16"            | 1     | \$369   | \$428   |
| BG5/8   | 5/8"   | 7-1/8"         | 5-3/16"            | 1     | \$405   | \$470   |
| BG41/64 | 41/64" | 7-1/8"         | 5-3/16"            | 1     | \$415   | \$481   |
| BG21/32 | 21/32" | 7-1/8"         | 5-3/16"            | 1     | \$430   | \$499   |
| BG43/64 | 43/64" | 7-5/8"         | 5-5/8"             | 1     | \$455   | \$528   |
| BG11/16 | 11/16" | 7-5/8"         | 5-5/8"             | 1     | \$510   | \$592   |
| BG3/4   | 3/4"   | 9-3/4"         | 5-7/8"             | 1     | \$680   | \$789   |

HERRAMIENTAS 1

**BROCAS**

**BROCAS DE ACERO DE ALTA VELOCIDAD NEGRAS ZANCO RECTO EN BLISTER**



USO INDUSTRIAL

ACERO M1



- Ángulo de 135°.
- Para perforar: aluminio, cobre, latón, zinc, hierro y acero no aleado.
- Perforación con precisión, sin desplazamiento.
- Durabilidad y resistencia por su punta cónica.
- Su forma con dos canales permite que el orificio sea más liso.
- Su estructura permite que las virutas no queden atrapadas reduciendo la fuerza del corte.



BGB3/4

| CÓDIGO   | MEDIDA | LONGITUD TOTAL | LONGITUD DE HÉLICE | MAYOREO  | MENUDEO |
|----------|--------|----------------|--------------------|----------|---------|
| BGB3/32  | 3/32"  | 2-1/4"         | 57 mm              | 1-1/4"   | 32 mm   |
| BGB7/64  | 7/64"  | 2-5/8"         | 67 mm              | 1-1/2"   | 38 mm   |
| BGB1/8   | 1/8"   | 2-3/4"         | 70 mm              | 1-5/8"   | 41 mm   |
| BGB9/64  | 9/64"  | 2-7/8"         | 73 mm              | 1-3/4"   | 44 mm   |
| BGB5/32  | 5/32"  | 3-1/8"         | 79 mm              | 2"       | 51 mm   |
| BGB11/64 | 11/64" | 3-1/4"         | 83 mm              | 2-1/8"   | 54 mm   |
| BGB3/16  | 3/16"  | 3-1/2"         | 89 mm              | 2-5/16"  | 59 mm   |
| BGB13/64 | 13/64" | 3-5/8"         | 92 mm              | 2-7/16"  | 62 mm   |
| BGB7/32  | 7/32"  | 3-3/4"         | 95 mm              | 2-1/2"   | 64 mm   |
| BGB1/4   | 1/4"   | 4"             | 102 mm             | 2-3/4"   | 70 mm   |
| BGB9/32  | 9/32"  | 4-1/4"         | 108 mm             | 3"       | 76 mm   |
| BGB5/16  | 5/16"  | 4-1/2"         | 114 mm             | 3-3/16"  | 81 mm   |
| BGB3/8   | 3/8"   | 5"             | 127 mm             | 3-5/8"   | 92 mm   |
| BGB7/16  | 7/16"  | 5-1/2"         | 140 mm             | 4-1/16"  | 103 mm  |
| BGB1/2   | 1/2"   | 6"             | 152 mm             | 4-1/2"   | 114 mm  |
| BGB9/16  | 9/16"  | 6-5/8"         | 168 mm             | 4-13/16" | 122 mm  |
| BGB5/8   | 5/8"   | 7-1/8"         | 181 mm             | 5-3/16"  | 132 mm  |
| BGB3/4   | 3/4"   | 9-3/4"         | 247 mm             | 5-7/8"   | 149 mm  |

**EXHIBIDOR CON BROCAS DE ACERO DE ALTA VELOCIDAD NEGRAS**



710 PIEZAS



| CÓDIGO   | CANTIDAD | CÓDIGO  | CANTIDAD |
|----------|----------|---------|----------|
| EXBROCAL | 1        | BG9/32  | 20       |
| BG1/16   | 20       | BG19/64 | 10       |
| BG5/64   | 20       | BG5/16  | 30       |
| BG3/32   | 40       | BG21/64 | 10       |
| BG7/64   | 20       | BG11/32 | 10       |
| BG1/8    | 100      | BG23/64 | 10       |
| BG9/64   | 30       | BG3/8   | 50       |
| BG5/32   | 30       | BG25/64 | 10       |
| BG11/64  | 20       | BG13/32 | 10       |
| BG3/16   | 40       | BG27/64 | 10       |
| BG13/64  | 20       | BG7/16  | 40       |
| BG7/32   | 20       | BG29/64 | 10       |
| BG15/64  | 20       | BG15/32 | 10       |
| BG1/4    | 50       | BG31/64 | 10       |
| BG17/64  | 20       | BG1/2   | 20       |

| CÓDIGO   | DESCRIPCIÓN                            | MAYOREO    | MENUDEO  |
|----------|--|------------|----------|
| EXBROCAU | Con brocas uso general de 1/16" a 1/2" | 1 \$35,079 | \$40,692 |

**BROCAS DE ACERO DE ALTA VELOCIDAD NEGRAS ZANCO RECTO**

USO GENERAL



BAVN1/4

- Acero alta velocidad.
- Punta de 118°.

JUEGO DE BROCAS

| CÓDIGO  | JBAVN29 |
|---------|---------|
| PIEZA   | 29      |
| EMPAQUE |         |
|         | 1       |

| CÓDIGO    | MEDIDA | LONGITUD TOTAL                         | LONGITUD DE HÉLICE | MAYOREO   | MENUDEO |
|-----------|--------|--|--------------------|-----------|---------|
| BAVN1/16  | 1/16"  | 2"                                     | 7/8"               | 10 \$6.50 | \$7.50  |
| -         | 5/64"  | No disponible para su venta individual |                    |           |         |
| BAVN3/32  | 3/32"  | 2-1/4"                                 | 1-1/4"             | 10 \$6.50 | \$7.50  |
| BAVN7/64  | 7/64"  | 2-1/2"                                 | 1-1/2"             | 10 \$6.50 | \$7.50  |
| BAVN1/8   | 1/8"   | 2-3/4"                                 | 1-5/8"             | 10 \$7.60 | \$8.80  |
| BAVN9/64  | 9/64"  | 2-3/4"                                 | 1-3/4"             | 10 \$8    | \$9.30  |
| BAVN5/32  | 5/32"  | 3"                                     | 2"                 | 10 \$9.50 | \$11    |
| BAVN11/64 | 11/64" | 3-1/4"                                 | 2-1/8"             | 10 \$11   | \$13    |
| BAVN3/16  | 3/16"  | 3-1/2"                                 | 2-5/16"            | 10 \$13   | \$15    |
| BAVN13/64 | 13/64" | 3-1/2"                                 | 2-7/16"            | 10 \$17   | \$20    |
| BAVN7/32  | 7/32"  | 3-3/4"                                 | 2-1/2"             | 10 \$18   | \$21    |
| BAVN15/64 | 15/64" | 3-3/4"                                 | 2-5/8"             | 10 \$21   | \$24    |
| BAVN1/4   | 1/4"   | 4"                                     | 2-3/4"             | 10 \$23   | \$27    |
| BAVN17/64 | 17/64" | 4"                                     | 2-7/8"             | 10 \$25   | \$29    |
| BAVN9/32  | 9/32"  | 4-1/4"                                 | 2-15/16"           | 10 \$29   | \$34    |
| -         | 19/64" | No disponible para su venta individual |                    |           |         |
| BAVN5/16  | 5/16"  | 4-1/2"                                 | 3-3/16"            | 5 \$38    | \$44    |
| -         | 21/64" | No disponible para su venta individual |                    |           |         |
| BAVN11/32 | 11/32" | 4-3/4"                                 | 3-7/16"            | 5 \$47    | \$55    |
| -         | 23/64" | No disponible para su venta individual |                    |           |         |
| BAVN3/8   | 3/8"   | 5"                                     | 3-5/8"             | 5 \$56    | \$65    |
| -         | 25/64" | No disponible para su venta individual |                    |           |         |
| BAVN13/32 | 13/32" | 5-1/4"                                 | 3-7/8"             | 5 \$74    | \$86    |
| -         | 27/64" | No disponible para su venta individual |                    |           |         |
| BAVN7/16  | 7/16"  | 5-1/2"                                 | 4-1/16"            | 5 \$92    | \$107   |
| -         | 29/64" | No disponible para su venta individual |                    |           |         |
| BAVN15/32 | 15/32" | 5-3/4"                                 | 4-5/16"            | 5 \$105   | \$122   |
| -         | 31/64" | No disponible para su venta individual |                    |           |         |
| BAVN1/2   | 1/2"   | 6"                                     | 4-1/2"             | 5 \$120   | \$139   |

**JUEGO DE BROCAS DE ACERO DE ALTA VELOCIDAD NEGRAS ZANCO RECTO**



USO DOMÉSTICO

PVL

5 PIEZAS



Medidas  
1/4", 3/16", 1/8", 2/32", 1/16"

- Punta de 118°.
- Norma: DIN 338.

| CÓDIGO | PIEZAS | MAYOREO | MENUDEO |
|--------|--------|---------|---------|
| 144129 | 5      | 6 \$71  | \$82    |

**BROCAS**

**BROCAS PARA CONCRETO SDS PLUS**



BSD3/16X6

- Su espiral cuadrado de dos canales combina una cámara de compresión y una cámara de vacío que acelera la evacuación de polvo haciéndola 30% más rápida que cualquier broca convencional de zanco recto.
- La pastilla de carburo de tungsteno con dos cortadores combina una significativa superficie de impacto y concentración de golpe para obtener un mejor efecto de percusión.
- Ideales para uso en concreto sólido y seco.
- Están completamente templadas para soportar un amplio torque, flexión y compresión.

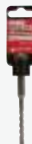

| CÓDIGO      | MEDIDA | LONGITUD TOTAL | LONGITUD DE HÉLICE | MAYOREO | MENUDEO |
|-------------|--------|----------------|--------------------|---------|---------|
| BSDS3/16X4  | 3/16"  | 4"             | 2"                 | \$73    | \$85    |
| BSDS3/16X6  | 3/16"  | 6"             | 4"                 | \$90    | \$104   |
| BSDS3/16X8  | 3/16"  | 8"             | 6"                 | \$119   | \$138   |
| BSDS7/32X6  | 7/32"  | 6"             | 4"                 | \$96    | \$111   |
| BSDS1/4X4   | 1/4"   | 4"             | 2"                 | \$78    | \$90    |
| BSDS1/4X6   | 1/4"   | 6"             | 4"                 | \$90    | \$104   |
| BSDS1/4X8   | 1/4"   | 8"             | 6"                 | \$115   | \$133   |
| BSDS1/4X12  | 1/4"   | 12"            | 10"                | \$209   | \$242   |
| BSDS5/16X4  | 5/16"  | 4"             | 2"                 | \$99    | \$115   |
| BSDS5/16X6  | 5/16"  | 6"             | 4"                 | \$105   | \$122   |
| BSDS5/16X8  | 5/16"  | 8"             | 6"                 | \$130   | \$151   |
| BSDS5/16X12 | 5/16"  | 12"            | 10"                | \$210   | \$244   |
| BSDS5/16X18 | 5/16"  | 18"            | 16"                | \$260   | \$302   |
| BSDS3/8X6   | 3/8"   | 6"             | 4"                 | \$110   | \$128   |
| BSDS3/8X8   | 3/8"   | 8"             | 6"                 | \$139   | \$161   |
| BSDS3/8X12  | 3/8"   | 12"            | 10"                | \$200   | \$232   |
| BSDS3/8X18  | 3/8"   | 18"            | 16"                | \$279   | \$324   |
| BSDS3/8X24  | 3/8"   | 24"            | 21"                | \$439   | \$509   |
| BSDS1/2X6   | 1/2"   | 6"             | 4"                 | \$149   | \$173   |
| BSDS1/2X8   | 1/2"   | 8"             | 6"                 | \$180   | \$209   |

| CÓDIGO      | MEDIDA | LONGITUD TOTAL | LONGITUD DE HÉLICE | MAYOREO | MENUDEO |
|-------------|--------|----------------|--------------------|---------|---------|
| BSDS1/2X12  | 1/2"   | 12"            | 10"                | \$249   | \$289   |
| BSDS1/2X18  | 1/2"   | 18"            | 16"                | \$350   | \$406   |
| BSDS1/2X24  | 1/2"   | 24"            | 22"                | \$425   | \$493   |
| BSDS9/16X6  | 9/16"  | 6"             | 4"                 | \$219   | \$254   |
| BSDS9/16X12 | 9/16"  | 12"            | 10"                | \$340   | \$394   |
| BSDS5/8X6   | 5/8"   | 6"             | 4"                 | \$240   | \$278   |
| BSDS5/8X8   | 5/8"   | 8"             | 6"                 | \$270   | \$313   |
| BSDS5/8X12  | 5/8"   | 12"            | 10"                | \$335   | \$389   |
| BSDS5/8X18  | 5/8"   | 18"            | 16"                | \$440   | \$510   |
| BSDS5/8X24  | 5/8"   | 24"            | 21"                | \$650   | \$754   |
| BSDS3/4X6   | 3/4"   | 6"             | 4"                 | \$405   | \$470   |
| BSDS3/4X8   | 3/4"   | 8"             | 6"                 | \$410   | \$476   |
| BSDS3/4X12  | 3/4"   | 12"            | 10"                | \$470   | \$545   |
| BSDS3/4X18  | 3/4"   | 18"            | 16"                | \$610   | \$708   |
| BSDS7/8X10  | 7/8"   | 10"            | 8"                 | \$540   | \$626   |
| BSDS7/8X12  | 7/8"   | 12"            | 10"                | \$609   | \$706   |
| BSDS7/8X18  | 7/8"   | 18"            | 16"                | \$855   | \$992   |
| BSDS1X12    | 1"     | 12"            | 10"                | \$775   | \$899   |
| BSDS1X18    | 1"     | 18"            | 16"                | \$989   | \$1,147 |

**BROCAS PARA CONCRETO SDS PLUS**



119213



- Punta de carburo de tungsteno.
- Zanco de sujeción SDS (+105).
- Doble espiral que brinda mayor velocidad y mejor desalajo de viruta.

| CÓDIGO | MEDIDA | LONGITUD TOTAL | LONGITUD DE HÉLICE | MAYOREO | MENUDEO |
|--------|--------|----------------|--------------------|---------|---------|
| 119204 | 1/4"   | 4"             | 1-1/4"             | \$22    | \$26    |
| 119205 | 1/4"   | 6"             | 3-1/8"             | \$22    | \$26    |
| 119206 | 1/4"   | 12"            | 9-1/4"             | \$36    | \$42    |
| 119208 | 5/16"  | 6"             | 3-1/8"             | \$22    | \$26    |
| 119209 | 5/16"  | 12"            | 9-1/4"             | \$35    | \$41    |
| 119210 | 3/8"   | 6"             | 3-1/8"             | \$25    | \$29    |
| 119211 | 3/8"   | 12"            | 9-1/4"             | \$41    | \$48    |
| 119212 | 3/8"   | 18"            | 15-3/8"            | \$58    | \$67    |
| 119213 | 1/2"   | 6"             | 3-1/8"             | \$35    | \$41    |
| 119214 | 1/2"   | 12"            | 9-1/4"             | \$56    | \$65    |
| 119215 | 1/2"   | 18"            | 15-3/8"            | \$77    | \$89    |
| 119216 | 5/8"   | 6"             | 3"                 | \$46    | \$53    |
| 119217 | 5/8"   | 12"            | 9"                 | \$70    | \$81    |
| 119218 | 3/4"   | 6"             | 2-3/4"             | \$76    | \$88    |
| 119219 | 3/4"   | 12"            | 8-5/8"             | \$100   | \$116   |
| 119220 | 7/8"   | 12"            | 8-5/8"             | \$130   | \$151   |
| 119221 | 1"     | 12"            | 8-5/8"             | \$165   | \$191   |

**BROCAS PARA CONCRETO ZANCO RECTO**

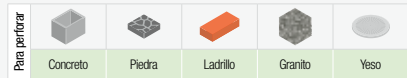

BCN386

- Acero rolando y granallado que proporciona una perfecta terminación superficial y resistencia a la corrosión.
- Tratamiento térmico que incrementa la resistencia a la abrasión, reduce la adherencia de rebabas y garantiza la rectitud de la broca.
- Ideal para trabajo en concreto, piedra y mampostería.
- Pastilla de carburo de tungsteno que incrementa la velocidad en un 20%.

| CÓDIGO   | MEDIDA | LONGITUD TOTAL | LONGITUD DE HÉLICE | MAYOREO | MENUDEO |
|----------|--------|----------------|--------------------|---------|---------|
| BCN183   | 1/8"   | 3"             | 1-9/16"            | \$12    | \$14    |
| BCN3164  | 3/16"  | 4"             | 2-5/32"            | \$14    | \$16    |
| BCN3166  | 3/16"  | 6"             | 3-3/4"             | \$19    | \$22    |
| BCN144   | 1/4"   | 4"             | 2-5/32"            | \$14    | \$16    |
| BCN146   | 1/4"   | 6"             | 3-3/4"             | \$19    | \$22    |
| BCN1412  | 1/4"   | 12"            | 6-13/16"           | \$42    | \$49    |
| BCN5164  | 5/16"  | 4"             | 2-5/32"            | \$20    | \$23    |
| BCN5166  | 5/16"  | 6"             | 3-3/4"             | \$23    | \$27    |
| BCN51612 | 5/16"  | 12"            | 6-13/16"           | \$49    | \$57    |
| BCN386   | 3/8"   | 6"             | 3-11/32"           | \$31    | \$36    |
| BCN3812  | 3/8"   | 12"            | 6-13/16"           | \$56    | \$65    |
| BCN126   | 1/2"   | 6"             | 3-11/32"           | \$42    | \$49    |
| BCN1212  | 1/2"   | 12"            | 6-13/16"           | \$76    | \$88    |
| BCN1224  | 1/2"   | 24"            | 18-1/2"            | \$170   | \$197   |
| BCN586   | 5/8"   | 6"             | 3-11/32"           | \$68    | \$79    |
| BCN5812  | 5/8"   | 12"            | 6-13/16"           | \$100   | \$116   |
| BCN346   | 3/4"   | 6"             | 3"                 | \$225   | \$261   |
| BCN3412  | 3/4"   | 12"            | 6-13/16"           | \$270   | \$313   |
| BCN786   | 7/8"   | 6"             | 3-1/2"             | \$285   | \$331   |
| BCN7812  | 7/8"   | 12"            | 8"                 | \$390   | \$452   |

**EXHIBIDOR CON BROCAS DE CONCRETO**

**116**  
PIEZAS



| CÓDIGO  | CANTIDAD | CÓDIGO   | CANTIDAD |
|---------|----------|----------|----------|
| EXBR017 | 1        | BCN51612 | 8        |
| BCN183  | 8        | BCN386   | 8        |
| BCN3164 | 8        | BCN3812  | 8        |
| BCN3166 | 8        | BCN126   | 8        |
| BCN144  | 8        | BCN1212  | 8        |
| BCN146  | 8        | BCN586   | 3        |
| BCN1412 | 8        | BCN5812  | 3        |
| BCN5164 | 8        | BCN346   | 3        |
| BCN5166 | 8        | BCN786   | 3        |

| CÓDIGO | DESCRIPCIÓN              | MAYOREO | MENUDEO |
|--------|--------------------------|---------|---------|
| BROC02 | Con brocas para concreto | \$5,100 | \$5,916 |

**BROCAS**

**BROCAS PARA CONCRETO ZANCO RECTO**

USO PROFESIONAL



119155

- Punta de carburo de tungsteno.
- Doble canal para desdoblaje de material.
- Normas: GGG-D-650D; NFE 66079; DIN 8039.

| CÓDIGO | MEDIDA | LONGITUD TOTAL | LONGITUD DE HÉLICE | CANTIDAD | MAYOREO |         | MENUDEO |
|--------|--------|----------------|--------------------|----------|---------|---------|---------|
|        |        |                |                    |          | MAYOREO | MENUDEO |         |
| 119153 | 1/8"   | 3"             | 1-4/5"             | 10       | \$7     | \$8.10  |         |
| 119155 | 3/16"  | 4"             | 2-2/5"             | 10       | \$8.70  | \$10    |         |
| 119154 | 3/16"  | 6"             | 3-3/5"             | 10       | \$9.60  | \$11    |         |
| 119156 | 1/4"   | 4"             | 2-2/5"             | 10       | \$10    | \$12    | • x 2   |
| 119157 | 1/4"   | 6"             | 3-3/5"             | 5        | \$11    | \$13    |         |
| 119158 | 1/4"   | 12"            | 7-1/5"             | 5        | \$19    | \$22    |         |
| 119159 | 5/16"  | 4"             | 2-2/5"             | 5        | \$11    | \$13    |         |
| 119170 | 5/16"  | 6"             | 3-3/5"             | 5        | \$17    | \$20    |         |
| 119160 | 5/16"  | 12"            | 7-1/5"             | 5        | \$23    | \$27    |         |
| 119161 | 3/8"   | 6"             | 3-3/5"             | 5        | \$19    | \$22    |         |
| 119162 | 3/8"   | 12"            | 7-1/5"             | 5        | \$29    | \$34    |         |
| 119181 | 3/8"   | 24"            | 14-2/5"            | 5        | \$91    | \$106   |         |
| 119163 | 1/2"   | 6"             | 3-3/5"             | 5        | \$24    | \$28    |         |
| 119164 | 1/2"   | 12"            | 7-1/5"             | 5        | \$43    | \$50    |         |
| 119182 | 1/2"   | 24"            | 14-2/5"            | 5        | \$130   | \$151   |         |
| 119165 | 5/8"   | 6"             | 3-3/5"             | 1        | \$46    | \$53    |         |
| 119166 | 5/8"   | 12"            | 7-1/5"             | 1        | \$68    | \$79    |         |
| 119183 | 5/8"   | 24"            | 14-2/5"            | 1        | \$180   | \$209   |         |
| 119167 | 3/4"   | 6"             | 3-3/5"             | 1        | \$70    | \$81    |         |
| 119168 | 3/4"   | 12"            | 7-1/5"             | 1        | \$96    | \$111   |         |
| 119184 | 3/4"   | 24"            | 14-2/5"            | 1        | \$305   | \$354   |         |
| 119171 | 7/8"   | 6"             | 3-3/5"             | 1        | \$105   | \$122   |         |
| 119172 | 7/8"   | 12"            | 7-1/5"             | 1        | \$130   | \$151   |         |
| 119169 | 1"     | 6"             | 3-3/5"             | 1        | \$130   | \$151   |         |
| 119173 | 1"     | 12"            | 7-1/5"             | 1        | \$165   | \$191   |         |

JUEGO DE BROCAS

|          |  |
|----------|--|
| CÓDIGO   | 119191   |
| PIEZA    | 6  |
| EMPAQUE  | <ul style="list-style-type: none"> <li>• Incluye 2 brocas de 1/4" x 4".</li> </ul> |
| CANTIDAD | 1  |
| MAYOREO  | \$65   |
| MENUDEO  | \$75   |

**JUEGO DE BROCAS PARA CONCRETO ZANCO RECTO**

FOY \$ PVL

USO DOMÉSTICO

4 PIEZAS



|         |  |
|---------|--|
| Medidas | 3/16" x 4", 1/4" x 4", 5/16" x 4", 3/8" x 5" |
|---------|--|

| CÓDIGO | PIEZAS | CANTIDAD | MAYOREO | MENUDEO |
|--------|--------|----------|---------|---------|
| 144140 | 4      | 10       | \$39    | \$45    |

**BROCAS PARA CONCRETO ZANCO RECTO**

FOY \$ PVL

USO GENERAL



144133

| CÓDIGO | MEDIDA | LONGITUD | CANTIDAD | MAYOREO | MENUDEO |
|--------|--------|----------|----------|---------|---------|
| 144133 | 1/4"   | 4"       | 10       | \$4     | \$4.60  |
| 144135 | 1/4"   | 12"      | 10       | \$9.60  | \$11    |

**BROCAS DE ACERO DE ALTA VELOCIDAD SILVER & DEMING ZANCO REDUCIDO**

USO PROFESIONAL



BSD1-1/16

- Zanco de 1/2".
- Punta 118°.
- Fabricadas en acero M2.
- Normas: GGG-D-751D; DIN 338; GGG-G-613; NOM 0-91, 0-110; ASME B94.11M.

| CÓDIGO    | MEDIDA  | CANTIDAD | MAYOREO | MENUDEO |
|-----------|---------|----------|---------|---------|
| BSD1-1/16 | 1-1/16" | 1        | \$499   | \$579   |
| BSD1-1/8  | 1-1/8"  | 1        | \$535   | \$621   |
| BSD1-1/4  | 1-1/4"  | 1        | \$665   | \$771   |
| BSD1-5/16 | 1-5/16" | 1        | \$870   | \$1,009 |
| BSD1-1/2  | 1-1/2"  | 1        | \$1,280 | \$1,485 |

**AVELLANADORES 5 GAVILANES ZANCO HEXAGONAL**

USO PROFESIONAL



119375

- Permite trabajar con tornillos de cabeza plana cónicos.
- Gran rendimiento en operaciones de achaflanado, avellanado y rebabeado.
- Zanco hexagonal de 1/4".
- Ángulo de 82°.
- Normas: GGG-D-613D.

| CÓDIGO | MEDIDA | CANTIDAD | MAYOREO | MENUDEO |
|--------|--------|----------|---------|---------|
| 119375 | 1/2"   | 1        | \$109   | \$126   |
| 119376 | 5/8"   | 1        | \$149   | \$173   |
| 119377 | 3/4"   | 1        | \$159   | \$184   |

**BROCAS ESCALONADAS ZANCO 3 PLANOS**

URREA

USO INDUSTRIAL



- Las brocas escalonadas Urrera están construidas con doble estría, lo cual permite hacer perforaciones exactas y limpias; además cuenta con un tratamiento especial en la superficie que facilita la perforación.
- Cuenta con diámetros múltiples y zanco con 3 planos para una mayor sujeción evitando que se patine la broca al perforar.
- Aplicaciones en materiales: delgados, plásticos, rígidos, plexiglass, madera y materiales compuestos con el espesor igual o menor que el incremento del escalón de la broca.

| CÓDIGO | NUM. ESCALONES | MEDIDA          | ZANCO | CANTIDAD | MAYOREO | MENUDEO |
|--------|----------------|-----------------|-------|----------|---------|---------|
| BME1   | 13             | 1/8" a 1/2"     | 1/4"  | 1        | \$839   | \$973   |
| BME2   | 6              | 3/16" a 1/2"    | 1/4"  | 1        | \$849   | \$985   |
| BME3   | 12             | 3/16" a 7/8"    | 1/4"  | 1        | \$1,375 | \$1,595 |
| BME4   | 9              | 1/4" a 3/4"     | 3/8"  | 1        | \$1,375 | \$1,595 |
| BME5   | 8              | 9/16" a 1"      | 3/8"  | 1        | \$1,375 | \$1,595 |
| BME6   | 10             | 13/16" a 1-3/8" | 3/8"  | 1        | \$2,780 | \$3,225 |
| BME7   | 10             | 1/4" a 1-3/8"   | 1/2"  | 1        | \$2,780 | \$3,225 |

**BROCAS**

**BROCAS ESCALONADAS ZANCO 3 PLANOS**



**USO PROFESIONAL**

**119373**

- Ideal para perforar materiales como acero inoxidable, cobre, bronce, aluminio, plástico, láminas, etc.
- Zancho de 3 planos que previene que se gire el broquero.
- Ideal para realizar diferentes tamaños de barrenos con una sola broca.
- Fabricadas en acero de alta velocidad.
- Punta de broca auto-centrable.

| CÓDIGO | NÚM. ESCALONES | MEDIDA      | ZANCO | MAYOREO | MENUDEO |
|--------|----------------|-------------|-------|---------|---------|
| 119370 | 13             | 1/8"-1/2"   | 1/4"  | \$195   | \$226   |
| 119372 | 9              | 1/4"-3/4"   | 3/8"  | \$305   | \$354   |
| 119373 | 12             | 3/16"-7/8"  | 3/8"  | \$350   | \$406   |
| 119374 | 10             | 1/4"-1-3/8" | 1/2"  | \$785   | \$911   |

**BROCAS FORSTNER ZANCO REDUCIDO**



**USO PROFESIONAL**

**119318**

- Para barrenar cajas en maderas suaves duras y plásticos.
- El barreno terminado muestra un agujero pequeño central en la parte baja.

| CÓDIGO | MEDIDA | LONGITUD TOTAL | ZANCO | MAYOREO | MENUDEO |
|--------|--------|----------------|-------|---------|---------|
| 119316 | 1"     | 3-3/4"         | 3/8"  | \$91    | \$106   |
| 119318 | 1-1/4" | 3-3/4"         | 3/8"  | \$96    | \$111   |
| 119319 | 1-3/8" | 3-3/4"         | 3/8"  | \$155   | \$180   |

**BROCAS PARA MADERA PLANAS TIPO MANITA ZANCO HEXAGONAL**

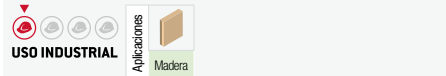

**USO INDUSTRIAL**

**BMM7/8**

- Triple filo de corte para hacer perforaciones rápidas y precisas.
- Zancho hexagonal con ranura para mejor sujeción en herramienta de poder portátil.

| CÓDIGO   | MEDIDA | LONGITUD TOTAL | ZANCO | MAYOREO | MENUDEO |
|----------|--------|----------------|-------|---------|---------|
| BMM1/4   | 1/4"   | 6"             | 1/4"  | \$25    | \$29    |
| BMM5/16  | 5/16"  | 6"             | 1/4"  | \$25    | \$29    |
| BMM3/8   | 3/8"   | 6"             | 1/4"  | \$25    | \$29    |
| BMM7/16  | 7/16"  | 6"             | 1/4"  | \$25    | \$29    |
| BMM1/2   | 1/2"   | 6"             | 1/4"  | \$25    | \$29    |
| BMM5/8   | 5/8"   | 6"             | 1/4"  | \$29    | \$34    |
| BMM3/4   | 3/4"   | 6"             | 1/4"  | \$31    | \$36    |
| BMM7/8   | 7/8"   | 6"             | 1/4"  | \$33    | \$38    |
| BMM1     | 1"     | 6"             | 1/4"  | \$36    | \$42    |
| BMM1-1/8 | 1-1/8" | 6"             | 1/4"  | \$40    | \$46    |
| BMM1-1/4 | 1-1/4" | 6"             | 1/4"  | \$45    | \$52    |
| BMM1-3/8 | 1-3/8" | 6"             | 1/4"  | \$55    | \$64    |
| BMM1-1/2 | 1-1/2" | 6"             | 1/4"  | \$56    | \$65    |

**BROCAS PARA VIDRIO Y AZULEJOS**



**USO PROFESIONAL**

**119355**

- Cabeza de carburo de tungsteno.
- Punta tipo flecha para una mejor perforación.

| CÓDIGO | MEDIDA | MAYOREO | MENUDEO |
|--------|--------|---------|---------|
| 119350 | 1/8"   | \$25    | \$29    |
| 119351 | 3/16"  | \$28    | \$32    |
| 119352 | 1/4"   | \$35    | \$41    |
| 119353 | 5/16"  | \$36    | \$42    |
| 119354 | 3/8"   | \$45    | \$52    |
| 119355 | 1/2"   | \$58    | \$67    |

**BROCAS PARA MADERA TIPO GUSANO ZANCO HEXAGONAL**

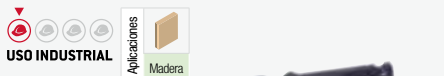

**USO INDUSTRIAL**

**BMG1**

- Punta auto-centrable.
- Ideal para hacer perforaciones rápidas y precisas.
- Flauta profunda para rápida expulsión de residuos.
- Zancho hexagonal con ranura para mejor sujeción en herramienta de poder portátil.

| CÓDIGO   | MEDIDA | LONGITUD TOTAL | ZANCO | MAYOREO | MENUDEO |
|----------|--------|----------------|-------|---------|---------|
| BMG1/4   | 1/4"   | 6"             | 1/4"  | \$135   | \$157   |
| BMG5/16  | 5/16"  | 6"             | 5/16" | \$149   | \$173   |
| BMG3/8   | 3/8"   | 6"             | 3/8"  | \$155   | \$180   |
| BMG7/16  | 7/16"  | 6"             | 3/8"  | \$170   | \$197   |
| BMG1/2   | 1/2"   | 6"             | 3/8"  | \$175   | \$203   |
| BMG9/16  | 9/16"  | 6"             | 7/16" | \$185   | \$215   |
| BMG5/8   | 5/8"   | 6"             | 7/16" | \$190   | \$220   |
| BMG3/4   | 3/4"   | 6"             | 1/2"  | \$225   | \$261   |
| BMG7/8   | 7/8"   | 6"             | 1/2"  | \$280   | \$325   |
| BMG1     | 1"     | 6"             | 1/2"  | \$335   | \$389   |
| BMG1-1/8 | 1-1/8" | 6"             | 1/2"  | \$399   | \$463   |
| BMG1-1/4 | 1-1/4" | 6"             | 1/2"  | \$490   | \$568   |
| BMG1-1/2 | 1-1/2" | 6"             | 1/2"  | \$609   | \$706   |

**BROCAS FORSTNER ZANCO HEXAGONAL**

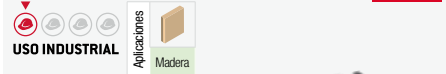

**USO INDUSTRIAL**

**BF1-3/8**

- Punta auto-centrable.
- 8 filos de corte permite hacer perforaciones rápidas y precisas
- Ideales para hacer perforaciones de fondo plano (ejemplo: cajas para bisagras).
- Zancho hexagonal con ranura para mejor sujeción en herramienta de poder portátil.

| CÓDIGO  | MEDIDA | LONGITUD TOTAL | ZANCO | MAYOREO | MENUDEO |
|---------|--------|----------------|-------|---------|---------|
| BF1     | 1"     | 5"             | 7/16" | \$225   | \$261   |
| BF1-1/8 | 1-1/8" | 5"             | 7/16" | \$270   | \$313   |
| BF1-1/4 | 1-1/4" | 5"             | 7/16" | \$310   | \$360   |
| BF1-3/8 | 1-3/8" | 5"             | 7/16" | \$319   | \$370   |
| BF1-1/2 | 1-1/2" | 5"             | 7/16" | \$385   | \$447   |
| BF1-3/4 | 1-3/4" | 5"             | 7/16" | \$445   | \$516   |
| BF2     | 2"     | 5"             | 7/16" | \$490   | \$568   |

**BROCAS PARA MADERA TIPO GUSANO ZANCO 2 EN 1\***



**USO PROFESIONAL**

**BM1**

- Para uso en berbiquí y herramienta de poder.\*
- Cuenta con dos navajas y dos aristas de corte.

| CÓDIGO | MEDIDA | LONGITUD TOTAL | ZANCO | MAYOREO | MENUDEO |
|--------|--------|----------------|-------|---------|---------|
| BM1/4  | 1/4"   | 7-7/8"         | 7/16" | \$52    | \$60    |
| BM5/16 | 5/16"  | 7-7/8"         | 7/16" | \$52    | \$60    |
| BM3/8  | 3/8"   | 7-7/8"         | 7/16" | \$57    | \$66    |
| BM7/16 | 7/16"  | 7-7/8"         | 7/16" | \$57    | \$66    |
| BM1/2  | 1/2"   | 7-7/8"         | 7/16" | \$67    | \$78    |
| BM9/16 | 9/16"  | 7-7/8"         | 7/16" | \$71    | \$82    |
| BM5/8  | 5/8"   | 7-7/8"         | 7/16" | \$80    | \$93    |
| BM3/4  | 3/4"   | 7-7/8"         | 7/16" | \$96    | \$111   |
| BM7/8  | 7/8"   | 7-7/8"         | 7/16" | \$130   | \$151   |
| BM1    | 1"     | 7-7/8"         | 7/16" | \$159   | \$184   |

**BROCAS PARA MADERA PLANAS TIPO MANITA ZANCO HEXAGONAL**



**USO PROFESIONAL**

**BP1**

- Filos angulados que permiten un corte limpio y rápido.
- Brocas de acero SAE 1060, forjadas, con tratamiento térmico.
- Punta auto-centrable.
- Norma: ANSI B94.49A.

| CÓDIGO  | MEDIDA | LONGITUD TOTAL | ZANCO | MAYOREO                                | MENUDEO |
|---------|--------|----------------|-------|--|---------|
| BP1/4   | 1/4"   | 6"             | 1/4"  | \$22                                   | \$26    |
| BP5/16  | 5/16"  | 6"             | 1/4"  | \$22                                   | \$26    |
| BP3/8   | 3/8"   | 6"             | 1/4"  | \$22                                   | \$26    |
| BP7/16  | 7/16"  | 6"             | 1/4"  | \$23                                   | \$27    |
| BP1/2   | 1/2"   | 6"             | 1/4"  | \$24                                   | \$28    |
| -       | 9/16"  | -              | -     | No disponible para su venta individual |         |
| BP5/8   | 5/8"   | 6"             | 1/4"  | \$25                                   | \$29    |
| -       | 11/16" | -              | -     | No disponible para su venta individual |         |
| BP3/4   | 3/4"   | 6"             | 1/4"  | \$27                                   | \$31    |
| -       | 13/16" | -              | -     | No disponible para su venta individual |         |
| BP7/8   | 7/8"   | 6"             | 1/4"  | \$29                                   | \$34    |
| -       | 15/16" | -              | -     | No disponible para su venta individual |         |
| BP1     | 1"     | 6"             | 1/4"  | \$30                                   | \$35    |
| BP1 1/8 | 1-1/8" | 6"             | 1/4"  | \$32                                   | \$37    |
| BP1 1/4 | 1-1/4" | 6"             | 1/4"  | \$38                                   | \$44    |
| BP1 1/2 | 1-1/2" | 6"             | 1/4"  | \$39                                   | \$45    |

**JUEGOS DE BROCAS**

| CÓDIGO  | JBP13 | JBP6 |
|---------|-------|------|
| PIEZA   | 13    | 6    |
| EMPAQUE |       |      |
|         | 1     | 1    |

| CÓDIGO  | MEDIDA | LONGITUD TOTAL | ZANCO | MAYOREO                                | MENUDEO |
|---------|--------|----------------|-------|--|---------|
| BP1/4   | 1/4"   | 6"             | 1/4"  | \$22                                   | \$26    |
| BP5/16  | 5/16"  | 6"             | 1/4"  | \$22                                   | \$26    |
| BP3/8   | 3/8"   | 6"             | 1/4"  | \$22                                   | \$26    |
| BP7/16  | 7/16"  | 6"             | 1/4"  | \$23                                   | \$27    |
| BP1/2   | 1/2"   | 6"             | 1/4"  | \$24                                   | \$28    |
| -       | 9/16"  | -              | -     | No disponible para su venta individual |         |
| BP5/8   | 5/8"   | 6"             | 1/4"  | \$25                                   | \$29    |
| -       | 11/16" | -              | -     | No disponible para su venta individual |         |
| BP3/4   | 3/4"   | 6"             | 1/4"  | \$27                                   | \$31    |
| -       | 13/16" | -              | -     | No disponible para su venta individual |         |
| BP7/8   | 7/8"   | 6"             | 1/4"  | \$29                                   | \$34    |
| -       | 15/16" | -              | -     | No disponible para su venta individual |         |
| BP1     | 1"     | 6"             | 1/4"  | \$30                                   | \$35    |
| BP1 1/8 | 1-1/8" | 6"             | 1/4"  | \$32                                   | \$37    |
| BP1 1/4 | 1-1/4" | 6"             | 1/4"  | \$38                                   | \$44    |
| BP1 1/2 | 1-1/2" | 6"             | 1/4"  | \$39                                   | \$45    |

HERRAMIENTAS 1



**BROCAS**

**BROCAS PARA ROUTER MEDIA CAÑA**



USO INDUSTRIAL



• Cuchilla de carburo de tungsteno.

| CÓDIGO | MEDIDA          | ZANCO | MAYOREO | MENUEDO |
|--------|-----------------|-------|---------|---------|
| BR1404 | 1/4" x 1/4"     | 1/4"  | \$59    | \$68    |
| BR1405 | 3/8" x 9/32"    | 1/4"  | \$64    | \$74    |
| BR1406 | 1/2" x 3/8"     | 1/4"  | \$67    | \$78    |
| BR1407 | 3/4" x 7/16"    | 1/4"  | \$105   | \$122   |
| BR1201 | 1-1/8" x 11/16" | 1/2"  | \$149   | \$173   |

**BROCAS PARA ROUTER REBAJADORA CON BALERO**



USO INDUSTRIAL



• Cuchilla de carburo de tungsteno.

| CÓDIGO | MEDIDA        | ZANCO | MAYOREO | MENUEDO |
|--------|---------------|-------|---------|---------|
| BR1426 | 1-1/4" x 1/2" | 1/4"  | \$149   | \$173   |
| BR1207 | 1-1/4" x 5/8" | 1/2"  | \$175   | \$203   |

**BROCAS PARA ROUTER PECHO DE PALOMA CON BALERO**



USO INDUSTRIAL



• Cuchilla de carburo de tungsteno.

| CÓDIGO | MEDIDA        | ZANCO | MAYOREO | MENUEDO |
|--------|---------------|-------|---------|---------|
| BR1423 | 1-1/8" x 5/8" | 1/4"  | \$170   | \$197   |
| BR1424 | 1-3/8" x 7/8" | 1/4"  | \$225   | \$261   |

**BROCAS PARA ROUTER REDONDEADORA CON BALERO**



USO INDUSTRIAL



• Cuchilla de carburo de tungsteno.

| CÓDIGO | MEDIDA        | ZANCO | MAYOREO | MENUEDO |
|--------|---------------|-------|---------|---------|
| BR1419 | 1" x 1/4"     | 1/4"  | \$110   | \$128   |
| BR1420 | 1-1/4" x 5/8" | 1/4"  | \$149   | \$173   |
| BR1421 | 1-1/2" x 3/4" | 1/4"  | \$189   | \$219   |
| BR1205 | 1-5/8" x 3/4" | 1/2"  | \$235   | \$273   |
| BR1206 | 1-3/4" x 7/8" | 1/2"  | \$240   | \$278   |

**BROCAS PARA ROUTER REDONDEADORA DE MOLDURA CON BALERO**



USO INDUSTRIAL



• Cuchilla de carburo de tungsteno.

| CÓDIGO | MEDIDA        | ZANCO | MAYOREO | MENUEDO |
|--------|---------------|-------|---------|---------|
| BR1416 | 1-1/8" x 1/2" | 1/4"  | \$120   | \$139   |
| BR1417 | 1-1/4" x 5/8" | 1/4"  | \$155   | \$180   |
| BR1418 | 1-1/2" x 3/4" | 1/4"  | \$185   | \$215   |

**BROCAS PARA ROUTER RECTA 2 FILOS**



USO INDUSTRIAL



• Cuchilla de carburo de tungsteno.

| CÓDIGO | MEDIDA          | ZANCO | MAYOREO | MENUEDO |
|--------|-----------------|-------|---------|---------|
| BR1408 | 1/4" x 3/4"     | 1/4"  | \$60    | \$70    |
| BR1409 | 5/16" x 3/4"    | 1/4"  | \$63    | \$73    |
| BR1410 | 3/8" x 1"       | 1/4"  | \$71    | \$82    |
| BR1411 | 1/2" x 1"       | 1/4"  | \$81    | \$94    |
| BR1412 | 5/8" x 3/4"     | 1/4"  | \$100   | \$116   |
| BR1413 | 3/4" x 3/4"     | 1/4"  | \$119   | \$138   |
| BR1202 | 1-1/8" x 1-1/4" | 1/2"  | \$160   | \$186   |
| BR1203 | 1-1/4" x 1-1/4" | 1/2"  | \$195   | \$226   |

**BROCA PARA ROUTER COLA DE PATO**



USO INDUSTRIAL



• Cuchilla de carburo de tungsteno.

| CÓDIGO | MEDIDA | ZANCO | MAYOREO | MENUEDO |
|--------|--------|-------|---------|---------|
| BR1401 | 1/4"   | 1/4"  | \$95    | \$110   |

**BROCA PARA ROUTER CLÁSICA CON BALERO**



USO INDUSTRIAL



• Cuchilla de carburo de tungsteno.

| CÓDIGO | MEDIDA        | ZANCO | MAYOREO | MENUEDO |
|--------|---------------|-------|---------|---------|
| BR1425 | 1-3/8" x 7/8" | 1/4"  | \$170   | \$197   |

**BROCAS PARA ROUTER CORTE EN "V"**



USO INDUSTRIAL



• Cuchilla de carburo de tungsteno.

| CÓDIGO | MEDIDA      | ZANCO | MAYOREO | MENUEDO |
|--------|-------------|-------|---------|---------|
| BR1402 | 3/8" x 3/8" | 1/4"  | \$63    | \$73    |
| BR1403 | 1/2" x 1/2" | 1/4"  | \$72    | \$84    |

**BROCAS PARA ROUTER ROMANA CON BALERO**



USO INDUSTRIAL



• Cuchilla de carburo de tungsteno.

| CÓDIGO | MEDIDA          | ZANCO | MAYOREO | MENUEDO |
|--------|-----------------|-------|---------|---------|
| BR1414 | 1-3/8" x 7/8"   | 1/4"  | \$235   | \$273   |
| BR1204 | 1-5/8" x 1-1/8" | 1/2"  | \$375   | \$435   |

**BROCA PARA ROUTER CHAFLÁN CON BALERO**



USO INDUSTRIAL



• Cuchilla de carburo de tungsteno.

| CÓDIGO | MEDIDA          | ZANCO | MAYOREO | MENUEDO |
|--------|-----------------|-------|---------|---------|
| BR1415 | 1-1/4" x 1-1/2" | 1/4"  | \$140   | \$162   |

**BROCA PARA ROUTER MOLDURA CLÁSICA CON BALERO**



USO INDUSTRIAL



• Cuchilla de carburo de tungsteno.

| CÓDIGO | MEDIDA        | ZANCO | MAYOREO | MENUEDO |
|--------|---------------|-------|---------|---------|
| BR1427 | 1-3/8" x 7/8" | 1/4"  | \$219   | \$254   |

**BROCA PARA ROUTER BOCEL CUARTO CON BALERO**



USO INDUSTRIAL



• Cuchilla de carburo de tungsteno.

| CÓDIGO | MEDIDA        | ZANCO | MAYOREO | MENUEDO |
|--------|---------------|-------|---------|---------|
| BR1422 | 1-1/8" x 5/8" | 1/4"  | \$160   | \$186   |

**BROCAS PARA ROUTER MEDIA CAÑA**



USO PROFESIONAL



119259

| CÓDIGO | MEDIDA       | ZANCO | MAYOREO | MENUEDO |
|--------|--------------|-------|---------|---------|
| 119257 | 1/4" x 1/4"  | 1/4"  | \$56    | \$65    |
| 119258 | 3/8" x 1/4"  | 1/4"  | \$58    | \$67    |
| 119259 | 1/2" x 3/8"  | 1/4"  | \$58    | \$67    |
| 119260 | 3/4" x 7/16" | 1/4"  | \$80    | \$93    |

**BROCA PARA ROUTER REBAJADORA CON BALERO**



USO PROFESIONAL



| CÓDIGO | MEDIDA        | ZANCO | MAYOREO | MENUEDO |
|--------|---------------|-------|---------|---------|
| 119263 | 1-1/4" x 1/2" | 1/4"  | \$130   | \$151   |

**BROCAS PARA ROUTER PECHO DE PALOMA CON BALERO**



USO PROFESIONAL



| CÓDIGO | MEDIDA          | ZANCO | MAYOREO | MENUEDO |
|--------|-----------------|-------|---------|---------|
| 119274 | 1-1/8" x 1/2"   | 1/4"  | \$145   | \$168   |
| 119275 | 1-3/8" x 11/16" | 1/4"  | \$179   | \$208   |

**BROCAS PARA ROUTER REDONDEADORA CON BALERO**



USO PROFESIONAL



| CÓDIGO | MEDIDA        | ZANCO | MAYOREO | MENUEDO |
|--------|---------------|-------|---------|---------|
| 119268 | 1" x 1/2"     | 1/4"  | \$96    | \$111   |
| 119269 | 1-1/4" x 5/8" | 1/4"  | \$130   | \$151   |
| 119270 | 1-1/2" x 3/4" | 1/4"  | \$155   | \$180   |

**BROCAS PARA ROUTER REDONDEADORA DE MOLDURA CON BALERO**



USO PROFESIONAL



119271

| CÓDIGO | MEDIDA        | ZANCO | MAYOREO | MENUEDO |
|--------|---------------|-------|---------|---------|
| 119271 | 1" x 1/2"     | 1/4"  | \$98    | \$114   |
| 119272 | 1-1/4" x 5/8" | 1/4"  | \$130   | \$151   |
| 119273 | 1-1/2" x 3/4" | 1/4"  | \$155   | \$180   |

**BROCAS PARA ROUTER RECTA 2 FILOS**



USO PROFESIONAL



119253

| CÓDIGO | MEDIDA      | ZANCO | MAYOREO | MENUEDO |
|--------|-------------|-------|---------|---------|
| 119250 | 1/4" x 3/4" | 1/4"  | \$43    | \$50    |
| 119251 | 1/4" x 1"   | 1/4"  | \$49    | \$57    |
| 119252 | 5/16" x 1"  | 1/4"  | \$58    | \$67    |
| 119253 | 3/8" x 1"   | 1/4"  | \$62    | \$72    |
| 119254 | 1/2" x 1"   | 1/4"  | \$65    | \$75    |
| 119255 | 5/8" x 3/4" | 1/4"  | \$74    | \$86    |
| 119256 | 3/4" x 3/4" | 1/4"  | \$81    | \$94    |

**BROCAS**

**BROCA PARA ROUTER COLA DE PATO**



USO PROFESIONAL



| CÓDIGO | MEDIDA           | ZANCO | 📦 | MAYOREO | MENUEDO |
|--------|------------------|-------|---|---------|---------|
| 119262 | 1/2" x 1/2", 14° | 1/4"  | 1 | \$73    | \$85    |

**BROCA PARA ROUTER CLÁSICA CON BALERO**



USO PROFESIONAL



| CÓDIGO | MEDIDA          | ZANCO | 📦 | MAYOREO | MENUEDO |
|--------|-----------------|-------|---|---------|---------|
| 119277 | 1-3/8" x 11/16" | 1/4"  | 1 | \$195   | \$226   |

**BROCAS PARA ROUTER CORTE EN "V"**



USO PROFESIONAL



| CÓDIGO | MEDIDA            | ZANCO | 📦 | MAYOREO | MENUEDO |
|--------|-------------------|-------|---|---------|---------|
| 119264 | 3/8" x 7/16", 90° | 1/4"  | 1 | \$49    | \$57    |
| 119265 | 1/2" x 1/2", 90°  | 1/4"  | 1 | \$58    | \$67    |

**BROCA PARA ROUTER DOBLE ROMANA CON BALERO**



USO PROFESIONAL



| CÓDIGO | MEDIDA        | ZANCO | 📦 | MAYOREO | MENUEDO |
|--------|---------------|-------|---|---------|---------|
| 119276 | 1-3/8" x 7/8" | 1/4"  | 1 | \$205   | \$238   |

**BROCA PARA ROUTER CHAFLÁN CON BALERO**



USO PROFESIONAL



| CÓDIGO | MEDIDA             | ZANCO | 📦 | MAYOREO | MENUEDO |
|--------|--------------------|-------|---|---------|---------|
| 119267 | 1-1/4" x 1/2", 45° | 1/4"  | 1 | \$130   | \$151   |

**BROCA PARA ROUTER MOLDURA CLÁSICA CON BALERO**



USO PROFESIONAL



| CÓDIGO | MEDIDA         | ZANCO | 📦 | MAYOREO | MENUEDO |
|--------|----------------|-------|---|---------|---------|
| 119279 | 1-1/8" x 9/16" | 1/4"  | 1 | \$120   | \$139   |

**BROCA PARA ROUTER BOCEL CUARTO CON BALERO**



USO PROFESIONAL



| CÓDIGO | MEDIDA         | ZANCO | 📦 | MAYOREO | MENUEDO |
|--------|----------------|-------|---|---------|---------|
| 119278 | 1-1/8" x 9/16" | 1/4"  | 1 | \$145   | \$168   |

Corte clásico

HERRAMIENTAS 1

**BROCHAS**

1/2" 1" 1-1/2"

Ideal y práctico para dar retoques o pintar pequeñas superficies.

2" 2-1/2" 3"

Ideal para pintar muebles de tamaño mediano.

4" 5" 6"

Ideales para cuando se requiere pintar superficies grandes o extensas.

**BROCAS DE CERDAS DE POLIÉSTER CON MANGO DE MADERA**



USO INDUSTRIAL

LÁMINA HOJALATADA

- Uso profesional, enfocado para maestros pintores y contratistas que requieran un desempeño superior de su aplicador, ideal para la aplicación de pintura acrílica y vinílica tanto en interiores como en exteriores.
- Casquillo de lámina hojalatada.
- Tipo de corte de brocha: recto.
- Tipo de construcción: entablillado con pegamento epóxico.



VIDEO

| CÓDIGO | ANCHO  | LARGO CERDA MM | ESPESOR CERDA MM | 📦 | MAYOREO | MENUEDO |
|--------|--------|----------------|------------------|---|---------|---------|
| 19B10  | 1"     | 58             | 12               | 1 | \$28    | \$32    |
| 19B15  | 1-1/2" | 64             | 13               | 1 | \$40    | \$46    |
| 19B20  | 2"     | 70             | 15               | 1 | \$55    | \$64    |
| 19B25  | 2-1/2" | 77             | 17               | 1 | \$71    | \$82    |
| 19B30  | 3"     | 83             | 18               | 1 | \$91    | \$106   |
| 19B40  | 4"     | 96             | 20               | 1 | \$139   | \$161   |

**BROCAS DE CERDAS NATURALES CON MANGO PLÁSTICO**



USO MÁSTER

- Resina epóxica que sujeta las cerdas.
- Cerda 100% natural y recortada en capas que da una mayor vida útil.
- Lámina estañada de refuerzo para mayor sujeción de la cerda.

| CÓDIGO | ANCHO  | LARGO CERDA MM | ESPESOR CERDA MM | 📦 | MAYOREO | MENUEDO |
|--------|--------|----------------|------------------|---|---------|---------|
| 123132 | 1-1/2" | 47             | 11               | 6 | \$13    | \$15    |
| 123133 | 2"     | 47             | 12               | 6 | \$16    | \$19    |
| 123135 | 3"     | 52             | 13               | 6 | \$28    | \$32    |
| 123136 | 4"     | 58             | 16               | 6 | \$46    | \$53    |
| 123137 | 5"     | 65             | 18               | 6 | \$58    | \$67    |
| 123138 | 6"     | 65             | 18               | 6 | \$79    | \$92    |

**BROCAS DE CERDAS NATURALES CON MANGO PLÁSTICO**



USO PROFESIONAL

- Resina epóxica que sujeta las cerdas.
- Cerda 100% natural y recortada en capas que da una mayor vida útil.
- Lámina estañada de refuerzo para mayor sujeción de la cerda.

| CÓDIGO | ANCHO  | LARGO CERDA MM | ESPESOR CERDA MM | 📦 | MAYOREO | MENUEDO |
|--------|--------|----------------|------------------|---|---------|---------|
| 123310 | 1/2"   | 40             | 7                | 6 | \$6.30  | \$7.30  |
| 123311 | 1"     | 40             | 8                | 6 | \$8.70  | \$10    |
| 123312 | 1-1/2" | 40             | 10               | 6 | \$11    | \$13    |
| 123313 | 2"     | 40             | 12               | 6 | \$14    | \$16    |
| 123314 | 2-1/2" | 44             | 12               | 6 | \$17    | \$20    |
| 123315 | 3"     | 44             | 13               | 6 | \$23    | \$27    |
| 123316 | 4"     | 47             | 16               | 6 | \$40    | \$46    |
| 123317 | 5"     | 54             | 18               | 6 | \$53    | \$61    |
| 123318 | 6"     | 60             | 18               | 6 | \$72    | \$84    |

**BROCAS DE IXTLE CON MANGO PLÁSTICO**



USO PROFESIONAL

- Resina epóxica que sujeta las cerdas.
- Ideal para aplicar materiales sobre superficies rugosas.

| CÓDIGO | ANCHO | LARGO CERDA MM | ESPESOR CERDA MM | 📦 | MAYOREO | MENUEDO |
|--------|-------|----------------|------------------|---|---------|---------|
| 123377 | 4"    | 88             | 140              | 6 | \$44    | \$51    |
| 123378 | 5"    | 88             | 145              | 6 | \$63    | \$73    |
| 123379 | 6"    | 90             | 150              | 6 | \$73    | \$85    |

**BROCAS DE CERDAS NATURALES CON MANGO PLÁSTICO**



USO DOMÉSTICO

- Resina epóxica que sujeta las cerdas.
- Cerda 100% natural y recortada en capas que da una mayor vida útil.
- Lámina estañada de refuerzo.

| CÓDIGO | ANCHO  | LARGO CERDA MM | ESPESOR CERDA MM | 📦 | MAYOREO | MENUEDO |
|--------|--------|----------------|------------------|---|---------|---------|
| 142650 | 1/2"   | 40             | 7                | 6 | \$5.30  | \$6.10  |
| 142651 | 1"     | 40             | 11               | 6 | \$7.40  | \$8.60  |
| 142652 | 1-1/2" | 40             | 11               | 6 | \$8.70  | \$10    |
| 142653 | 2"     | 40             | 12               | 6 | \$11    | \$13    |
| 142654 | 2-1/2" | 40             | 12               | 6 | \$13    | \$15    |
| 142655 | 3"     | 44             | 12               | 6 | \$18    | \$21    |
| 142656 | 4"     | 47             | 15               | 6 | \$30    | \$35    |
| 142657 | 5"     | 54             | 18               | 6 | \$40    | \$46    |
| 142658 | 6"     | 57             | 18               | 6 | \$54    | \$63    |



\$ PVL

CAJAS, GABINETES Y ESTUCHES PORTAHERRAMIENTAS

GABINETES MÓVILES

USO PROFESIONAL

**5 GAVETAS** **15 kg** CAPACIDAD POR GAVETA **0.8 mm** CALIBRE DE LÁMINA



VIDEO

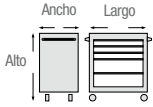

- Sistema de rieles de accionamiento suave.
- Mecanismo de cierre de gavetas de alta seguridad.
- Llantas 4" x 1" (2 fijas y 2 con giratorias con freno).

| CÓDIGO | ANCHO | LARGO   | ALTURA  | 📦 | MAYOREO | MENUDEO |
|--------|-------|---------|---------|---|---------|---------|
| 125113 | 27"   | 17-1/8" | 30-3/4" | 1 | \$7,845 | \$9,100 |

**3 GAVETAS** **15 kg** CAPACIDAD POR GAVETA **0.8 mm** CALIBRE DE LÁMINA

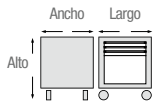

- Sistema de rieles de accionamiento suave.
- Mecanismo de cierre de gavetas de alta seguridad.
- Llantas 4" x 1" (2 fijas y 2 con giratorias con freno).

| CÓDIGO | ANCHO | LARGO   | ALTURA  | 📦 | MAYOREO | MENUDEO |
|--------|-------|---------|---------|---|---------|---------|
| 125114 | 27"   | 17-1/8" | 25-3/8" | 1 | \$6,659 | \$7,724 |

GABINETE SUPERIOR

USO PROFESIONAL

**6 GAVETAS** **15 kg** CAPACIDAD POR GAVETA **0.8 mm** CALIBRE DE LÁMINA

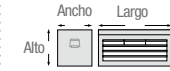

- Sistema de rieles de accionamiento suave.
- Mecanismo de cierre de gavetas de alta seguridad.

| CÓDIGO | ANCHO | LARGO     | ALTURA  | 📦 | MAYOREO | MENUDEO |
|--------|-------|-----------|---------|---|---------|---------|
| 125115 | 26"   | 12-11/16" | 14-1/2" | 1 | \$4,675 | \$5,423 |

GABINETES MÓVILES

USO GENERAL

**6 GAVETAS** **10 kg** CAPACIDAD POR GAVETA **0.6 mm** CALIBRE DE LÁMINA

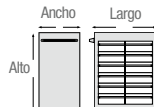

- Barra aseguradora de cajones con aldaba para candado.
- 4 llantas giratorias de 3" x 1-1/4".

| CÓDIGO | ANCHO     | LARGO     | ALTURA    | 📦 | MAYOREO | MENUDEO |
|--------|-----------|-----------|-----------|---|---------|---------|
| 125106 | 25-25/32" | 16-17/32" | 31-29/32" | 1 | \$5,100 | \$5,916 |

**3 GAVETAS** **10 kg** CAPACIDAD POR GAVETA **0.6 mm** CALIBRE DE LÁMINA

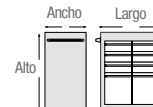

- Barra aseguradora de cajones con aldaba para candado.
- 4 llantas giratorias de 3" x 1-1/4".

| CÓDIGO | ANCHO   | LARGO   | ALTURA   | 📦 | MAYOREO | MENUDEO |
|--------|---------|---------|----------|---|---------|---------|
| 125100 | 26-1/4" | 16-5/8" | 32-7/16" | 1 | \$4,090 | \$4,744 |

GABINETE SUPERIOR

USO GENERAL

**3 GAVETAS** **10 kg** CAPACIDAD POR GAVETA **0.6 mm** CALIBRE DE LÁMINA



- Barra aseguradora de cajones con aldaba para candado.

| CÓDIGO | ANCHO     | LARGO   | ALTURA   | 📦 | MAYOREO | MENUDEO |
|--------|-----------|---------|----------|---|---------|---------|
| 125109 | 21-21/32" | 13-3/4" | 14-9/16" | 1 | \$2,340 | \$2,714 |

CARRO UTILITARIO

USO PROFESIONAL

**0.6 mm** CALIBRE DE LÁMINA

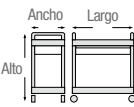

- Útil para transportar herramienta.
- Pintura electrostática termo endurecida.

| CÓDIGO | LARGO    | ANCHO     | ALTO      | 📦 | MAYOREO | MENUDEO |
|--------|----------|-----------|-----------|---|---------|---------|
| 125108 | 25-3/16" | 16-17/32" | 32-11/16" | 1 | \$1,740 | \$2,018 |

ORGANIZADOR METÁLICO CON 3 SECCIONES

USO PROFESIONAL

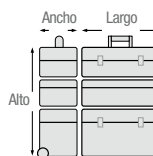

- Asa telescópica para mejor manejo.
- Broches plásticos laterales.
- Dos niveles móviles.
- Organizador inferior abatible.
- Ganchos posteriores para enrollar mangueras, cables, etc.

| CÓDIGO | SECCIONES | LARGO   | ANCHO   | ALTO    | 📦 | MAYOREO | MENUDEO |
|--------|-----------|---------|---------|---------|---|---------|---------|
| 125110 | 3         | 13-1/2" | 22-7/8" | 26-3/8" | 1 | \$4,330 | \$5,023 |

ORGANIZADOR PLÁSTICO CON 3 SECCIONES

USO GENERAL

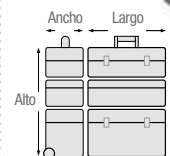

- Tres niveles para mejor organización.
- Caja superior con manija y organizador.
- Dos cajones organizadores intermedios.
- Organizador inferior abatible de gran capacidad con ruedas y manijas laterales.
- Plástico de alta resistencia.

| CÓDIGO | SECCIONES | LARGO   | ANCHO | ALTO | 📦 | MAYOREO | MENUDEO |
|--------|-----------|---------|-------|------|---|---------|---------|
| 125105 | 3         | 12-3/8" | 19"   | 28"  | 1 | \$2,270 | \$2,633 |

**CAJAS, GABINETES Y ESTUCHES PORTAHERRAMIENTAS**

**ORGANIZADOR PLÁSTICO CON 2 SECCIONES**

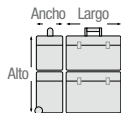

- Dos niveles para mejor organización.
- Caja superior con manija, organizador y organizador giratorio.
- Caja inferior con organizador y ruedas.
- Plástico de alta resistencia.



**ORGANIZADOR PLÁSTICO CON 2 CHAROLAS**

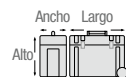

- Organizador en la tapa.
- Mango extendible.
- Broches para candado.
- Tapa superior con organizador.
- Dos charolas internas.
- Charolas organizadoras superior e intermedia.
- Caja inferior de gran capacidad con ruedas.



| CÓDIGO | SECCIONES | LARGO | ANCHO   | ALTO | 📦 | MAYOREO | MENUDEO |
|--------|-----------|-------|---------|------|---|---------|---------|
| 125104 | 2         | 11"   | 18-1/8" | 25"  | 1 | \$1,505 | \$1,746 |

| CÓDIGO | SECCIONES | LARGO   | ANCHO | ALTO    | 📦 | MAYOREO | MENUDEO |
|--------|-----------|---------|-------|---------|---|---------|---------|
| 125103 | 2         | 14-3/4" | 24"   | 16-3/8" | 1 | \$1,679 | \$1,948 |

**CAJA METÁLICA CON 3 GAVETAS**



**3**  
GAVETAS

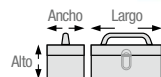

- Tres gavetas con protección plástica en el filo.
- Con dos broches metálicos de presión.
- Caja superior para colocación de la herramienta de mayor uso.
- Pintura electrostática termo endurecida.



| CÓDIGO | LARGO   | ANCHO | ALTO | 📦 | MAYOREO | MENUDEO |
|--------|---------|-------|------|---|---------|---------|
| 125111 | 11-3/4" | 18"   | 9"   | 1 | \$1,110 | \$1,288 |

**CAJA METÁLICA CON 2 GAVETAS**



**2**  
GAVETAS

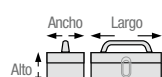

- Dos gavetas con protección plástica en el filo.
- Con dos broches metálicos de presión.
- Caja superior para colocación de la herramienta de mayor uso.
- Pintura electrostática termo endurecida.



| CÓDIGO | LARGO   | ANCHO   | ALTO | 📦 | MAYOREO | MENUDEO |
|--------|---------|---------|------|---|---------|---------|
| 125107 | 18-1/2" | 9-7/16" | 11"  | 1 | \$1,010 | \$1,172 |

**CAJAS METÁLICAS AMARILLAS CON CHAROLA**



CM16



• Incluye charola.

- Con charola organizadora.
- Con manija plástica y 2 broches metálicos de presión.
- Pintura electrostática termo endurecida.



| CÓDIGO | LARGO   | ANCHO   | ALTO    | 📦 | MAYOREO | MENUDEO |
|--------|---------|---------|---------|---|---------|---------|
| CM24   | 23-7/8" | 9-3/16" | 7-1/2"  | 1 | \$715   | \$829   |
| CM20   | 19-7/8" | 7-3/16" | 6-7/16" | 1 | \$510   | \$592   |
| CM16   | 16"     | 7-3/16" | 6-7/16" | 1 | \$390   | \$452   |

**CAJAS METÁLICAS GRISES CON CHAROLA**

**NUEVO**



CM16G

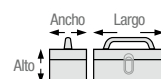

• Incluye charola.

- Con charola organizadora.
- Con manija plástica y 2 broches metálicos de presión.
- Pintura electrostática termo endurecida.



| CÓDIGO | LARGO   | ANCHO   | ALTO    | 📦 | MAYOREO | MENUDEO |
|--------|---------|---------|---------|---|---------|---------|
| CM24G  | 23-7/8" | 9-3/16" | 7-1/2"  | 1 | \$715   | \$829   |
| CM20G  | 19-7/8" | 7-3/16" | 6-7/16" | 1 | \$510   | \$592   |
| CM16G  | 16"     | 7-3/16" | 6-7/16" | 1 | \$390   | \$452   |

**CAJAS METÁLICAS AMARILLAS SIN CHAROLA**



**NUEVO**



TB08

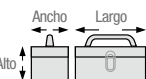

- Con manija plástica y broche metálico de presión.
- Pintura electrostática termo endurecida.



| CÓDIGO | LARGO    | ANCHO  | ALTO   | 📦 | MAYOREO | MENUDEO |
|--------|----------|--------|--------|---|---------|---------|
| TB12   | 17"      | 6-1/4" | 6-1/4" | 1 | \$409   | \$474   |
| TB09   | 9-13/16" | 5-3/4" | 6"     | 1 | \$325   | \$377   |
| TB08   | 14-3/16" | 6-1/4" | 6"     | 1 | \$369   | \$428   |

**CAJAS METÁLICAS GRISES SIN CHAROLA**

**NUEVO**



TB08G

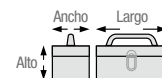

- Con manija plástica y broche metálico de presión.
- Pintura electrostática termo endurecida.



| CÓDIGO | LARGO    | ANCHO  | ALTO   | 📦 | MAYOREO | MENUDEO |
|--------|----------|--------|--------|---|---------|---------|
| TB12G  | 17"      | 6-1/4" | 6-1/4" | 1 | \$409   | \$474   |
| TB08G  | 14-3/16" | 6-1/4" | 6"     | 1 | \$369   | \$428   |

CAJAS, GABINETES Y ESTUCHES PORTAHERRAMIENTAS

CAJAS METÁLICAS PARA JUEGOS

USO PROFESIONAL  
0.6 mm CALIBRE DE LÁMINA

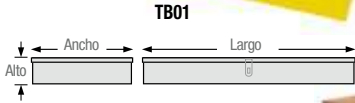

- Con broches metálicos de presión.
- Pintura electrostática termo endurecida.

| CÓDIGO | LARGO   | ANCHO  | ALTO | 📦 | MAYOREO | MENUDEO |
|--------|---------|--------|------|---|---------|---------|
| TB02   | 19-1/4" | 6"     | 2"   | 1 | \$275   | \$319   |
| TB01   | 17"     | 5-1/8" | 2"   | 1 | \$230   | \$267   |

CAJA METÁLICA CON CHAROLA

USO DOMÉSTICO

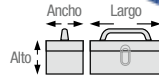

- Con charola organizadora.
- Pintura electrostática termo endurecida.
- Con manija plástica y 2 broches metálicos de presión.

| CÓDIGO | LARGO | ANCHO   | ALTO    | 📦 | MAYOREO | MENUDEO |
|--------|-------|---------|---------|---|---------|---------|
| CMF16  | 16"   | 7-3/16" | 6-7/16" | 1 | \$350   | \$406   |

CAJA METÁLICA SIN CHAROLA

USO DOMÉSTICO

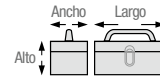

- Con manija plástica y broche metálico de presión.
- Pintura electrostática termo endurecida.

| CÓDIGO | LARGO | ANCHO  | ALTO   | 📦 | MAYOREO | MENUDEO |
|--------|-------|--------|--------|---|---------|---------|
| TBF12  | 17"   | 6-1/4" | 6-1/4" | 1 | \$369   | \$428   |

CAJAS PORTAHERRAMIENTAS MODULARES, CON COMPARTIMIENTOS

EXTRA PESADO DISEÑO MODULAR GRADO IP 66 50 kg CAPACIDAD DE CARGA TOTAL

23" LARGO

- Separadores móviles.
- Tapa graduada.
- Cubierta transparente de policarbonato.
- Broches y conectores de poliamida.
- Diseño de costillas reforzado.
- Compatible con el sistema de almacenamiento modular Urrera.



27" ALTO



CPR27  
Con ruedas



16" ALTO



CPM16

12" ALTO



CPM12

7" ALTO



CPM7

| CÓDIGO                    | CPR27           | CPM16           | CPM12         | CPM7           |
|---------------------------|-----------------|-----------------|---------------|----------------|
| LARGO                     | 23"             | 23"             | 23"           | 23"            |
| ANCHO                     | 18"             | 15"             | 15"           | 15"            |
| ALTO                      | 27"             | 16"             | 12"           | 7"             |
| VOLUMEN DE ALMACENAMIENTO | 50 l / 13.2 gal | 52 l / 13.7 gal | 38 l / 10 gal | 15.4 l / 4 gal |
| 📦                         | 1               | 1               | 1             | 1              |
| MAYOREO                   | \$3,110         | \$2,200         | \$1,985       | \$1,735        |
| MENUDEO                   | \$3,608         | \$2,552         | \$2,303       | \$2,013        |

CAJAS ORGANIZADORAS MODULARES

EXTRA PESADO DISEÑO MODULAR GRADO IP 66

42 kg CAPACIDAD DE CARGA TOTAL

38 kg CAPACIDAD DE CARGA TOTAL

12 kg CAPACIDAD DE CARGA TOTAL

10" LARGO

23" LARGO



CPOR23

21" LARGO



CPOR21

10" LARGO



CPOR10

| CÓDIGO                    | CPOR23            | CPOR21        | CPOR10           |
|---------------------------|-------------------|---------------|------------------|
| LARGO                     | 23"               | 21"           | 10"              |
| ANCHO                     | 15"               | 14"           | 14"              |
| ALTO                      | 5"                | 3"            | 3"               |
| VOLUMEN DE ALMACENAMIENTO | 13.5 l / 3.57 gal | 6 l / 1.6 gal | 2.5 l / 0.66 gal |
| 📦                         | 1                 | 1             | 1                |
| MAYOREO                   | \$1,305           | \$1,070       | \$695            |
| MENUDEO                   | \$1,514           | \$1,241       | \$806            |

## CAJAS, GABINETES Y ESTUCHES PORTAHERRAMIENTAS

### CAJAS PORTAHERRAMIENTAS MODULARES, CON ORGANIZADORES



**DISEÑO MODULAR**

**GRADO IP 66**

• Separadores móviles.

• Asa de aluminio.

• Diseño de costillas reforzado.

• Sistema modular.

**URREA**

**NUEVO**

**60 kg**  
CAPACIDAD DE CARGA TOTAL  
**25"**



CP025

**60 kg**  
CAPACIDAD DE CARGA TOTAL  
**21"**



CP021

**50 kg**  
CAPACIDAD DE CARGA TOTAL  
**18"**



CP018

| CÓDIGO                    | CP025          | CP021          | CP018          |
|---------------------------|----------------|----------------|----------------|
| LARGO                     | 25"            | 21"            | 18"            |
| ANCHO                     | 10"            | 10"            | 10"            |
| ALTO                      | 10"            | 9"             | 9"             |
| VOLUMEN DE ALMACENAMIENTO | 29 l / 7.7 gal | 22 l / 5.8 gal | 14 l / 3.7 gal |
| ☑                         | 1              | 1              | 1              |
| MAYOREO                   | \$1,275        | \$1,005        | \$869          |
| MENUDEO                   | \$1,479        | \$1,166        | \$1,008        |

### ACCESORIOS PARA CAJAS PORTAHERRAMIENTAS MODULARES



**DISEÑO MODULAR**

• Diseño de costillas reforzado.

**URREA**

**NUEVO**

**50 kg**  
CAPACIDAD DE CARGA TOTAL  
**22"**



CPS9

**100 kg**  
CAPACIDAD MÁXIMA DE APILADO  
**29"**



PTMOV

• Sistema modular.

• Sistema modular.

Caja plástica modular con separadores

Plataforma móvil modular

| CÓDIGO                    | CPS9           | CÓDIGO                      | PTMOV           |
|---------------------------|----------------|-----------------------------|-----------------|
| LARGO                     | 22"            | LARGO                       | 29"             |
| ANCHO                     | 14"            | ANCHO                       | 20"             |
| ALTO                      | 9"             | ALTO                        | 7"              |
| VOLUMEN DE ALMACENAMIENTO | 35 l / 9.2 gal | MÁXIMA CAPACIDAD DE APILADO | 100 kg / 220 lb |
| ☑                         | 1              | ☑                           | 1               |
| MAYOREO                   | \$1,299        | MAYOREO                     | \$2,400         |
| MENUDEO                   | \$1,507        | MENUDEO                     | \$2,784         |

### CAJAS PORTAHERRAMIENTAS IMPERMEABLES



**GRADO IP 55**

• Espuma de poliuretano ideal para protección de equipos y materiales.

• Sistema de seguridad para colocar candados.

• Válvula de depuración para cambios de presión atmosférica.

**URREA**

**NUEVO**

**499 kg**  
CAPACIDAD MÁXIMA  
**24"**



CPI24R  
Con ruedas

**20"**



CPI20

**16"**



CPI16

**10"**



CPI10

**9"**



CPI9



• Protección total contra impactos, vibración y choques por la espuma de poliuretano de alta densidad (17.4 kg/m<sup>3</sup> (min)).

| CÓDIGO  | CPI24R  | CPI20   | CPI16   | CPI10 | CPI9  |
|---------|---------|---------|---------|-------|-------|
| LARGO   | 24"     | 20"     | 16"     | 10"   | 9"    |
| ANCHO   | 19"     | 16"     | 12"     | 9"    | 7"    |
| ALTO    | 9"      | 8"      | 6"      | 6"    | 4"    |
| ☑       | 1       | 1       | 1       | 1     | 1     |
| MAYOREO | \$3,579 | \$1,860 | \$1,505 | \$610 | \$389 |
| MENUDEO | \$4,152 | \$2,158 | \$1,746 | \$708 | \$451 |

CAJAS, GABINETES Y ESTUCHES PORTAHERRAMIENTAS

CAJAS PLÁSTICAS CON BROCHES METÁLICOS



Plástico de alta resistencia

**MÁXIMO**

espacio de almacenamiento capacidad de 40,484 cm<sup>3</sup>

**26"**



CPU26A

- Cuerpo con costillas de refuerzo que incrementa la resistencia.
- Apertura de tapa de 110° para mayor facilidad en el uso.
- Broches metálicos de alta resistencia, con porta candado.
- Diseño de cuerpo con asas laterales.
- Asa metálica de 61 cm para mayor resistencia.
- Bisagra corrida de 48 cm para mayor vida útil.

Plástico de alta resistencia

**MÁXIMO**

espacio de almacenamiento capacidad de 31,500 cm<sup>3</sup>

**21"**



CPU20A

CPU20AR

CPU20

- Asa metálica de 40.5 cm para mayor resistencia.
- Bisagra corrida de 43 cm para mayor vida útil.
- Charola con siete divisiones (CPU20A).



NUEVO



Plástico de alta resistencia

**MÁXIMO**

espacio de almacenamiento capacidad de 22,000 cm<sup>3</sup>

**21" COMPACTA**



CPUC20

CPUC20R

- Diseño compacto: poca altura que permite guardarse en espacios reducidos pero con un largo adecuado para almacenar una amplia gama de herramientas con mango largo.
- Asa metálica de 40.5 cm para mayor resistencia.
- Bisagra corrida de 43 cm para mayor vida útil.

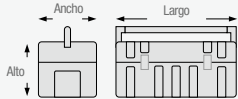

Plástico de alta resistencia

**MÁXIMO**

espacio de almacenamiento capacidad de 15,000 cm<sup>3</sup>

**17"**



CPU17A

CPU17

- Asa metálica de 31 cm.
- Bisagra corrida de 31.5 cm para mayor vida útil.

GRANEL

| CÓDIGO                                  | CPU26AR | CPU26A  | CPU20A  | CPU20AR | CPU20   | CPUC20  | CPUC20R | CPU17AR | CPU17A | CPU17  |
|---|---------|---------|---------|---------|---------|---------|---------|---------|--------|--------|
| TAPA                                    | Roja    | Negra   | Negra   | Roja    | Negra   | Negra   | Roja    | Roja    | Negra  | Negra  |
| INCLUYE CHAROLA                         | •       | •       | •       | •       | -       | -       | -       | •       | •      | -      |
| LARGO                                   | 26"     | 26"     | 21"     | 21"     | 21"     | 21"     | 21"     | 17"     | 17"    | 17"    |
| ANCHO                                   | 10-3/4" | 10-3/4" | 10-3/4" | 10-3/4" | 10-3/4" | 10-3/4" | 10-3/4" | 9-1/2"  | 9-1/2" | 9-1/2" |
| ALTO                                    | 10-1/2" | 10-1/2" | 10-1/2" | 10-1/2" | 10-1/2" | 7-1/2"  | 7-1/2"  | 8-1/2"  | 8-1/2" | 8-1/2" |
| COMPACTA                                |         |         |         |         |         | •       | •       |         |        |        |
| CAPACIDAD DE ALMACENAJE CM <sup>3</sup> | 40,484  | 40,484  | 31,500  | 31,500  | 31,500  | 22,000  | 22,000  | 15,000  | 15,000 | 15,000 |
| ☑                                       | 1       | 1       | 1       | 1       | 1       | 1       | 1       | 1       | 1      | 1      |
| MAYOREO                                 | \$335   | \$510   | \$400   | \$420   | \$375   | \$329   | \$345   | \$340   | \$325  | \$289  |
| MENUDEO                                 | \$621   | \$592   | \$464   | \$487   | \$435   | \$382   | \$400   | \$394   | \$377  | \$335  |

CAJAS PLÁSTICAS CON BROCHES METÁLICOS



**26"**

**21"**

**21" COMPACTA**

**17"**

**17"**



CPS26

CPS20

CPSC20

CPS17

CPS17K

- Charola con 7 divisiones.

- Adecuada para guardar herramientas con mango largo.
- No incluye charola.

- Charola con 6 divisiones.

- Charola con 6 divisiones.

NUEVO



CAJA DESPACHADORA PARA CAJAS PLÁSTICAS



**8 PIEZAS**

**10 PIEZAS**

CPS20E CPSC20E



CPS20E

- Caja precortada para colocar como despachador.
- Incluye etiqueta para colocar en copete.

| CÓDIGO  | DESCRIPCIÓN     | ☑ | MAYOREO | MENUDEO |
|---------|-----------------|---|---------|---------|
| CPS20E  | 8 cajas CPS20   | 1 | \$1,825 | \$2,117 |
| CPSC20E | 10 cajas CPSC20 | 1 | \$1,995 | \$2,314 |

GRANEL

| CÓDIGO                                  | CPS26                 | CPS20                  | CPSC20                 | CPS17                  | CPS17K                 |
|---|-----------------------|------------------------|------------------------|------------------------|------------------------|
| LARGO                                   | 26"                   | 21"                    | 21"                    | 17"                    | 17"                    |
| ANCHO                                   | 10-3/4"               | 10-3/4"                | 10-3/4"                | 9-1/2"                 | 9-1/2"                 |
| ALTO                                    | 10-1/2"               | 10-1/2"                | 7-1/2"                 | 8-1/2"                 | 8-1/2"                 |
| COMPACTA                                |                       |                        | •                      |                        |                        |
| CAPACIDAD DE ALMACENAJE CM <sup>3</sup> | 39,000cm <sup>3</sup> | 31,500 cm <sup>3</sup> | 22,000 cm <sup>3</sup> | 15,000 cm <sup>3</sup> | 15,000 cm <sup>3</sup> |
| ☑                                       | 1                     | 1                      | 1                      | 1                      | 1                      |
| MAYOREO                                 | \$310                 | \$240                  | \$210                  | \$169                  | \$175                  |
| MENUDEO                                 | \$360                 | \$278                  | \$244                  | \$196                  | \$203                  |

- Plástico de alta resistencia.
- Broches metálicos con porta candado.
- Cuerpo con asas laterales.
- Resistentes costillas de refuerzo.
- Tapa de 110° de apertura.
- Bisagra corrida.
- Tapa antiderrapante que permite pararse sobre ella.

**CAJAS, GABINETES Y ESTUCHES PORTAHERRAMIENTAS**

**CAJAS PORTAHERRAMIENTAS PLÁSTICAS CON BROCHES METÁLICOS Y ORGANIZADOR**



USO PROFESIONAL

**24"**



125070

**20"**



125069

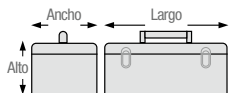

**GRANEL**

- Fabricadas en polipropileno.
- Cuenta con charola organizadora.
- Tapa con compartimentos.

| CÓDIGO  | 125070  | 125069   |
|---------|---------|----------|
| LARGO   | 24"     | 20-1/16" |
| ANCHO   | 12-1/4" | 10-1/4"  |
| ALTO    | 10-1/4" | 9"       |
| 📦       | 1       | 1        |
| MAYOREO | \$609   | \$459    |
| MENUDEO | \$706   | \$532    |

**CAJAS PORTAHERRAMIENTAS PLÁSTICAS CON BROCHES PLÁSTICOS Y ORGANIZADOR**



USO GENERAL

**20"**



125074

**16"**



125073

**12"**



125071

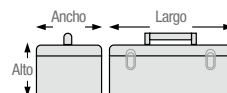

**GRANEL**

- Broches plásticos.
- Fabricadas en polipropileno.
- Compartimentos para organizar herramienta.
- Cuentan con charola organizadora, excepto el código 125071.

| CÓDIGO  | 125074 | 125073   | 125071 |
|---------|--------|----------|--------|
| LARGO   | 20"    | 16-3/16" | 12"    |
| ANCHO   | 9-1/2" | 8-11/16" | 6-1/4" |
| ALTO    | 9-3/4" | 6-11/16" | 5"     |
| 📦       | 1      | 1        | 1      |
| MAYOREO | \$410  | \$259    | \$105  |
| MENUDEO | \$476  | \$300    | \$122  |

**CAJAS PORTAHERRAMIENTAS PLÁSTICAS CON BROCHES PLÁSTICOS Y ORGANIZADOR**



USO DOMÉSTICO

**FOY**

\$ PVL

**22"**



143202

**16"**



143201

**12"**



143200

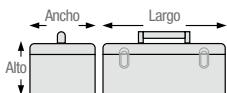

**GRANEL**

- Incluyen charola organizadora y compartimentos exteriores.
- Fabricadas en polipropileno.

| CÓDIGO  | 143202  | 143201 | 143200  |
|---------|---------|--------|---------|
| LARGO   | 22"     | 16"    | 12-1/2" |
| ANCHO   | 10-1/4" | 7-7/8" | 6-7/8"  |
| ALTO    | 10-1/2" | 6-1/2" | 5-1/8"  |
| 📦       | 1       | 1      | 1       |
| MAYOREO | \$395   | \$230  | \$100   |
| MENUDEO | \$458   | \$267  | \$116   |

**CAJAS PLÁSTICAS ORGANIZADORAS**



USO GENERAL

**19**  
COMPARTIMENTOS



125011

**15**  
COMPARTIMENTOS



125010

- Orificio para candado.
- Broches plásticos.
- Compartimentos móviles.
- Cuerpo plástico con tapa translúcida.

**GRANEL**

| CÓDIGO  | 125011   | 125010   |
|---------|----------|----------|
| LARGO   | 16-1/2"  | 8-1/2"   |
| ANCHO   | 13-3/16" | 13-5/16" |
| ALTO    | 2-7/16"  | 2-7/16"  |
| 📦       | 1        | 1        |
| MAYOREO | \$359    | \$175    |
| MENUDEO | \$416    | \$203    |



CAJAS, GABINETES Y ESTUCHES PORTAHERRAMIENTAS

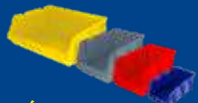

**PRÁCTICAS**  
en el manejo, almacenamiento y organización de cualquier tipo de piezas.



**APILABLES**  
entre sí, rieles internos para 2 tipos de apilado. Compatibles con el diseño anterior.



**SEGUROS**  
laterales para armar bloques y estructuras más firmes y seguras.



**PESTAÑA**  
posterior para rieles.



**RANURA**  
frontal para portaetiquetas.



**POSTE DE EXTENSIÓN**  
compatibles con poste de extensión modelo GAVPIN que permite ampliar el espacio entre contenedor y contenedor.



CONTENEDORES PLÁSTICOS PICO DE PATO



- Patente en trámite.
- Fabricados en polipropileno de alta resistencia.



GAVA2



GAV2



GAVG2



| CÓDIGO             | GAVA1 | GAVA2 | GAVA3 | GAVA4 | GAVZ1 | GAVZ2 | GAVZ3 | GAVZ4 | GAVG1 | GAVG2 | GAVG3 | GAVG4 |
|--------------------|-------|-------|-------|-------|-------|-------|-------|-------|-------|-------|-------|-------|
| CAPACIDAD DE CARGA | 5 kg  | 9 kg  | 15 kg | 25 kg | 5 kg  | 9 kg  | 15 kg | 25 kg | 5 kg  | 9 kg  | 15 kg | 25 kg |
| COLOR              |       |       |       |       |       |       |       |       |       |       |       |       |
| PROFUNDO           | 7.5"  | 11"   | 14.5" | 17"   | 7.5"  | 11"   | 14.5" | 17"   | 7.5"  | 11"   | 14.5" | 17"   |
| ALTURA             | 3"    | 5"    | 6.5"  | 7"    | 3"    | 5"    | 6.5"  | 7"    | 3"    | 5"    | 6.5"  | 7"    |
| ANCHO              | 4"    | 6.5"  | 8.5"  | 16.5" | 4"    | 6.5"  | 8.5"  | 16.5" | 4"    | 6.5"  | 8.5"  | 16.5" |
| MAYOREO            | \$18  | \$40  | \$78  | \$129 | \$18  | \$40  | \$78  | \$129 | \$18  | \$40  | \$78  | \$129 |
| MENUDEO            | \$21  | \$46  | \$90  | \$150 | \$21  | \$46  | \$90  | \$150 | \$21  | \$46  | \$90  | \$150 |



GAVR2



GAVV2



GAVN2



- Poste de extensión para contenedores pico de pato.

GRANEL

GRANEL

| CÓDIGO             | GAVR1 | GAVR2 | GAVR3 | GAVR4 | GAVV1 | GAVV2 | GAVV3 | GAVV4 | GAVN1 | GAVN2 | GAVN3 | GAVN4 | CÓDIGO      | GAVPIN           |
|--------------------|-------|-------|-------|-------|-------|-------|-------|-------|-------|-------|-------|-------|-------------|------------------|
| CAPACIDAD DE CARGA | 5 kg  | 9 kg  | 15 kg | 25 kg | 5 kg  | 9 kg  | 15 kg | 25 kg | 5 kg  | 9 kg  | 15 kg | 25 kg | DESCRIPCIÓN | Pin para gavetas |
| COLOR              |       |       |       |       |       |       |       |       |       |       |       |       | MAYOREO     | 12               |
| PROFUNDO           | 7.5"  | 11"   | 14.5" | 17"   | 7.5"  | 11"   | 14.5" | 17"   | 7.5"  | 11"   | 14.5" | 17"   | MENUDEO     | \$2.30           |
| ALTURA             | 3"    | 5"    | 6.5"  | 7"    | 3"    | 5"    | 6.5"  | 7"    | 3"    | 5"    | 6.5"  | 7"    |             |                  |
| ANCHO              | 4"    | 6.5"  | 8.5"  | 16.5" | 4"    | 6.5"  | 8.5"  | 16.5" | 4"    | 6.5"  | 8.5"  | 16.5" |             |                  |
| MAYOREO            | \$18  | \$40  | \$78  | \$129 | \$18  | \$40  | \$78  | \$129 | \$12  | \$32  | \$39  | \$77  |             |                  |
| MENUDEO            | \$21  | \$46  | \$90  | \$150 | \$21  | \$46  | \$90  | \$150 | \$14  | \$37  | \$45  | \$89  |             |                  |

MALETAS PORTAHERRAMIENTAS DE POLIÉSTER



13 BOLSILLOS

22"



MP122

Con 2 llantas.

5 bolsillos exteriores.  
8 bolsillos interiores.

21 BOLSILLOS

19"



MP117

13 bolsillos exteriores.  
8 bolsillos interiores.

- Asas de transporte acolchada y correa de hombro ajustable.

- Base de plástico moldeada.

12 BOLSILLOS

18"



MP218

8 bolsillos exteriores.  
4 bolsillos interiores.

- Base de plástico moldeada.

20 BOLSILLOS

15"



MP215

12 bolsillos exteriores.  
8 bolsillos interiores.

- Asas de transporte acolchada y correa de hombro ajustable.

- Fabricada en poliéster de uso rudo de 1680 denier para mayor resistencia.
- Compartimento interior grande que permite una fácil visibilidad y acceso directo a las herramientas y piezas.

GRANEL

| CÓDIGO                                  | MP122        | MP117        | MP218        | MP215        |
|---|--------------|--------------|--------------|--------------|
| DESCRIPCIÓN                             | 13 Bolsillos | 21 Bolsillos | 12 Bolsillos | 20 Bolsillos |
| LARGO                                   | 22"          | 19"          | 18"          | 15"          |
| ANCHO                                   | 11"          | 9"           | 8"           | 9"           |
| ALTO                                    | 10-1/2"      | 10-1/2"      | 13"          | 12"          |
| CAPACIDAD DE ALMACENAJE CM <sup>3</sup> | 41,639       | 29,422       | 30,676       | 26,547       |
| MAYOREO                                 | \$1,955      | \$919        | \$1,360      | \$595        |
| MENUDEO                                 | \$2,268      | \$1,066      | \$1,578      | \$690        |

**CAJAS, GABINETES Y ESTUCHES PORTAHERRAMIENTAS**

**ESTUCHES DE LONA**



USO GENERAL



EMSC



EMSG



- Cintas adhesivas a tapicería.
- Asas amplias y resistentes.
- Bolsillo para piezas pequeñas y manuales.

Espera fecha de lanzamiento.

| CÓDIGO | LONGITUD | ALTO  | ANCHO | 📦 | MAYOREO | MENUDEO |
|--------|----------|-------|-------|---|---------|---------|
| EMSG   | 48 cm    | 25 cm | 10 cm | 1 | \$405   | \$470   |
| EMSC   | 25 cm    | 21 cm | 5 cm  | 1 | \$205   | \$238   |

**NUEVO**

**ESTUCHES PORTAHERRAMIENTAS DE PIEL ACEITADA CON CINTURÓN**



USO PESADO



**CORTE VACUNO**



REFORZADO CON **REMACHES** Y DOBLE COSTURA



**INCLUYE CINTURÓN**



**16**  
BOLSILLOS



BN134

- Tratados especialmente con ceras y aceites para resistir climas extremos.
- Resistentes a rasgaduras, grietas y perforaciones.
- Cinturón uso rudo con hebilla incluido.
- Incluye portamartillo.
- Piel genuina de bovino aceitada.

**9**  
BOLSILLOS

- Incluye portamartillo.



BN136

**10**  
BOLSILLOS



BN138

- No incluye ganchos o accesorios metálicos que puedan rayar superficies metálicas.
- Portamartillo no metálicos.

**4**  
BOLSILLOS



BN137

| CÓDIGO      | BN134          | BN138          | BN136        | BN137          |
|-------------|----------------|----------------|--------------|----------------|
| DESCRIPCIÓN | 16 bolsillos   | 10 bolsillos   | 9 bolsillos  | 4 bolsillos    |
| MEDIDAS     | 30.5 x 60.5 cm | 24.1 x 31.8 cm | 23.8 x 29 cm | 31.1 x 31.8 cm |
| 📦           | 1              | 1              | 1            | 1              |
| MAYOREO     | \$1,650        | \$595          | \$569        | \$569          |
| MENUDEO     | \$1,914        | \$690          | \$660        | \$660          |

**ESTUCHES PORTAHERRAMIENTAS DE PIEL TIPO VAQUETA CON CINTURÓN**



USO PESADO



**CORTE VACUNO**



REFORZADO CON **REMACHES** Y DOBLE COSTURA



**INCLUYE CINTURÓN**



**10**  
BOLSILLOS

- Piel genuina de bovino tipo vaqueta.

- Portaflexómetro.



BN133

- Gancho para cinta de aislar.
- Gran resistencia a grietas y perforaciones.
- Gancho con seguro.

**6**  
BOLSILLOS



BN142

- Portamartillo.

**5**  
BOLSILLOS



BN132

- Incluye gancho para cinta de aislar y gancho multiusos.

**2**  
BOLSILLOS



BN129

- Piel genuina de bovino tipo vaqueta.

| CÓDIGO      | BN133          | BN142          | BN132          | BN129          |
|-------------|----------------|----------------|----------------|----------------|
| DESCRIPCIÓN | 10 bolsillos   | 6 bolsillos    | 5 bolsillos    | 2 bolsillos    |
| MEDIDAS     | 25.4 x 25.4 cm | 23.5 x 22.8 cm | 23.5 x 22.8 cm | 11.4 x 34.2 cm |
| 📦           | 1              | 1              | 1              | 1              |
| MAYOREO     | \$629          | \$499          | \$375          | \$289          |
| MENUDEO     | \$730          | \$579          | \$435          | \$335          |

**ESTUCHE PORTAHERRAMIENTAS DE POLIÉSTER PARA CUBETAS**



USO INDUSTRIAL

**51**  
COMPARTIMENTOS

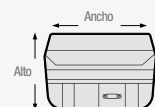

- Para cubeta de 19 litros.
- Gancho para flexómetro.
- Gancho para usos múltiples.
- Costura reforzada.
- Materiales de alta resistencia.



**NUEVO**

| CÓDIGO | COMPARTIMENTOS EXTERIORES | COMPARTIMENTOS INTERNOS | BANDAS PARA COLGAR | ALTO     | ANCHO    | 📦 | MAYOREO | MENUDEO |
|--------|---------------------------|-------------------------|--------------------|----------|----------|---|---------|---------|
| BN151  | 41                        | 10                      | 10                 | 482.6 mm | 533.4 mm | 1 | \$455   | \$528   |

CAJAS, GABINETES Y ESTUCHES PORTAHERRAMIENTAS

ESTUCHES PORTAHERRAMIENTAS DE POLIÉSTER CON CINTURÓN

USO INDUSTRIAL

9 BOLSILLOS



BN139

4 BOLSILLOS



BN140

• Gancho multiusos.

GRANEL

• Portamartillo.

| CÓDIGO      | BN139        | BN140        |
|-------------|--------------|--------------|
| DESCRIPCIÓN | 9 bolsillos  | 4 bolsillos  |
| MEDIDAS     | 33 x 38.7 cm | 33 x 38.7 cm |
| 📦           | 1            | 1            |
| MAYOREO     | \$375        | \$435        |
| MENUDEO     | \$359        | \$416        |

ESTUCHE PORTAHERRAMIENTAS DE POLIÉSTER ANTIRAYADURA

USO INDUSTRIAL

4 BOLSILLOS



INCLUYE CINTURÓN

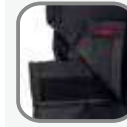

• Ideal para su uso en talleres y ensambladoras automotrices sin riesgo de provocar daños en carrocerías.

- Fabricado en poliéster de 600 denier de alta resistencia.
- Incluye cinto de polipropileno de 123 cm.
- Cuenta con costuras reforzadas.
- No cuenta con componentes metálicos.

GRANEL

| CÓDIGO | DESCRIPCIÓN | MEDIDAS    | 📦 | MAYOREO | MENUDEO |
|--------|-------------|------------|---|---------|---------|
| BN143  | 4 bolsillos | 27 x 22 cm | 1 | \$540   | \$626   |

ESTUCHE PORTAHERRAMIENTAS DOBLE DE CARNAZA CON CINTURÓN

USO PROFESIONAL

PIEL DE BOVINO 100 %

10 BOLSILLOS



- 100% piel de bovino.
- Remaches reforzados.
- Clip metálico para colgar el flexómetro y dispositivo para colgar martillo.

BOLSA PLÁSTICA

| CÓDIGO | BOLSILLOS | 📦 | MAYOREO | MENUDEO |
|--------|-----------|---|---------|---------|
| 124400 | 10        | 1 | \$315   | \$365   |

ESTUCHE PORTAHERRAMIENTAS DE CARNAZA CON CINTURÓN

USO PROFESIONAL

PIEL DE BOVINO 100 %

6 BOLSILLOS



- 100% piel de bovino.
- Remaches reforzados.
- Dispositivo para colgar el martillo.

| CÓDIGO | BOLSILLOS | 📦 | MAYOREO | MENUDEO |
|--------|-----------|---|---------|---------|
| 124401 | 6         | 1 | \$350   | \$406   |

3 BOLSILLOS



- 100% piel de bovino.
- Remaches reforzados.
- Dispositivo de cuero para colgar el martillo.
- Cinturón de nailon ajustable con broche plástico.

BOLSA PLÁSTICA

| CÓDIGO | BOLSILLOS | 📦 | MAYOREO | MENUDEO |
|--------|-----------|---|---------|---------|
| 124403 | 3         | 1 | \$240   | \$278   |

ESTUCHE PORTAHERRAMIENTAS DE CARNAZA CON CINTURÓN

USO DOMÉSTICO

2 BOLSILLOS

Piel 100%



• Para colgar martillos.

| CÓDIGO | BOLSILLOS | 📦 | MAYOREO | MENUDEO |
|--------|-----------|---|---------|---------|
| 143213 | 2         | 5 | \$169   | \$196   |

4 BOLSILLOS

Piel 100%



| CÓDIGO | BOLSILLOS | 📦 | MAYOREO | MENUDEO |
|--------|-----------|---|---------|---------|
| 143212 | 4         | 5 | \$209   | \$242   |

ESTUCHE PORTAHERRAMIENTAS DE CARNAZA Y VAQUETA SIN CINTURÓN

USO PROFESIONAL

PIEL DE BOVINO 100 %

8 BOLSILLOS



VIDEO



- 100% piel de bovino.
- Portacintas metálico.
- Reforzado con costuras y remaches.

| CÓDIGO | BOLSILLOS | 📦 | MAYOREO | MENUDEO |
|--------|-----------|---|---------|---------|
| PHC8S  | 8         | 1 | \$210   | \$244   |

7 BOLSILLOS



- 100% piel de bovino.
- Portacintas metálico.
- Reforzado con costuras y remaches.

| CÓDIGO | BOLSILLOS | 📦 | MAYOREO | MENUDEO |
|--------|-----------|---|---------|---------|
| PHC7S  | 7         | 1 | \$345   | \$400   |

6 BOLSILLOS



- 100% piel de bovino.
- Portacintas metálico.
- Reforzado con costuras y remaches.

| CÓDIGO | BOLSILLOS | 📦 | MAYOREO | MENUDEO |
|--------|-----------|---|---------|---------|
| PHC6S  | 6         | 1 | \$120   | \$139   |

4 BOLSILLOS



- 100% piel de bovino.
- Portacintas metálico.
- Reforzado con costuras y remaches.

| CÓDIGO | BOLSILLOS | 📦 | MAYOREO | MENUDEO |
|--------|-----------|---|---------|---------|
| PHC4S  | 4         | 1 | \$190   | \$220   |

BOLSA PLÁSTICA

**CAJAS, GABINETES Y ESTUCHES PORTAHERRAMIENTAS**

**ESTUCHES PORTAHERRAMIENTAS DE POLIÉSTER CON CINTURÓN**

USO PROFESIONAL

**13**  
BOLSILLOS



**7**  
BOLSILLOS



- Portaherramienta de poliéster.
- Ideal para organizar herramienta diversa.
- Bolsa para herramienta grande, con gancho para colgar el martillo.

- Portaherramienta de poliéster.
- Cinturón ancho de fácil ajuste.
- Clip metálico para colgar el flexómetro.

| CÓDIGO | BOLSILLOS | CLIP | MAYOREO | MENUDEO |
|--------|-----------|------|---------|---------|
| 124189 | 13        | 1    | \$249   | \$289   |

| CÓDIGO | BOLSILLOS | CLIP | MAYOREO | MENUDEO |
|--------|-----------|------|---------|---------|
| 124190 | 13        | 1    | \$219   | \$254   |

**CHALECO PORTAHERRAMIENTAS DE TELA**

USO PROFESIONAL

**6**  
BOLSILLOS



- Compartimentos para colgar herramienta diversa.
- Práctico para cargar y llevar herramienta.
- Se cuelga alrededor del cuello.
- Bolsas pequeñas para artículos pequeños como clavos, tornillos, etc.
- Cuenta con bandola de metal.

| CÓDIGO | BOLSILLOS | CLIP | MAYOREO | MENUDEO |
|--------|-----------|------|---------|---------|
| 124191 | 6         | 1    | \$385   | \$447   |

**CLIPS Y RIEL METÁLICO PARA DADOS**

USO INDUSTRIAL

**2593**



- Permiten mantener los dados organizados.
- Diseñados para sujetar los dados y desordenarlos fácilmente.

| GRANEL |          |      |         |         |
|--------|----------|------|---------|---------|
| Clips  | CUADRO   | CLIP | MAYOREO | MENUDEO |
| 2590   | 1/4"     | 20   | \$4.90  | \$5.70  |
| 2591   | 3/8"     | 20   | \$4.90  | \$5.70  |
| 2592   | 1/2"     | 20   | \$4.90  | \$5.70  |
| 2593   | 3/4"     | 20   | \$5.80  | \$6.70  |
| Riel   | LONGITUD | CLIP | MAYOREO | MENUDEO |
| 2585   | 4"       | 20   | \$7.30  | \$8.50  |

**1 CALIBRADORES Y MICRÓMETROS**

**CALIBRADOR PUNTAS A 45° 26 HOJAS**

USO INDUSTRIAL **26** HOJAS

| MEDIDAS PULGADAS | MEDIDAS PULGADAS | MEDIDAS PULGADAS | MEDIDAS PULGADAS | MEDIDAS PULGADAS |
|------------------|------------------|------------------|------------------|------------------|
| 0.005            | 0.011            | 0.017            | 0.023            | 0.029            |
| 0.010            | 0.016            | 0.022            | 0.028            | 0.030            |
| 0.015            | 0.021            | 0.027            | 0.009            |                  |
| 0.020            | 0.026            | 0.008            | 0.014            |                  |
| 0.025            | 0.007            | 0.013            | 0.019            |                  |
| 0.006            | 0.012            | 0.018            | 0.024            |                  |



| CÓDIGO | DESCRIPCIÓN           | CLIP | MAYOREO | MENUDEO |
|--------|-----------------------|------|---------|---------|
| 002645 | 26 hojas puntas a 45° | 1    | \$265   | \$307   |

**CALIBRADOR EN PULGADAS 25 HOJAS**

USO INDUSTRIAL **25** HOJAS

| MEDIDAS PULGADAS | MEDIDAS PULGADAS | MEDIDAS PULGADAS | MEDIDAS PULGADAS | MEDIDAS PULGADAS |
|------------------|------------------|------------------|------------------|------------------|
| 0.0015           | 0.006            | 0.011            | 0.016            | 0.025            |
| 0.002            | 0.007            | 0.012            | 0.017            | 0.030            |
| 0.003            | 0.008            | 0.013            | 0.018            | 0.032            |
| 0.004            | 0.009            | 0.014            | 0.020            | 0.035            |
| 0.005            | 0.010            | 0.015            | 0.022            | 0.040            |

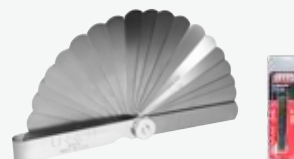

| CÓDIGO | DESCRIPCIÓN          | CLIP | MAYOREO | MENUDEO |
|--------|----------------------|------|---------|---------|
| 000AA  | Pulgadas de 25 hojas | 1    | \$189   | \$219   |

**CALIBRADOR MÉTRICO 25 HOJAS**

USO INDUSTRIAL **25** HOJAS

| MEDIDAS MILIMETROS | MEDIDAS MILIMETROS | MEDIDAS MILIMETROS | MEDIDAS MILIMETROS |
|--------------------|--------------------|--------------------|--------------------|
| 0.04               | 0.50               | 0.09               | 0.95               |
| 0.10               | 0.80               | 0.35               | 1.00               |
| 0.40               | 0.07               | 0.65               |                    |
| 0.70               | 0.25               |                    |                    |
| 0.05               | 0.55               |                    |                    |
| 0.15               | 0.85               |                    |                    |
| 0.45               | 0.08               |                    |                    |
| 0.75               | 0.30               |                    |                    |
| 0.06               | 0.60               |                    |                    |
| 0.20               | 0.90               |                    |                    |



| CÓDIGO | DESCRIPCIÓN         | CLIP | MAYOREO | MENUDEO |
|--------|---------------------|------|---------|---------|
| 00MM25 | Métrico de 25 hojas | 1    | \$195   | \$226   |

**CALIBRADOR EXTRALARGO 25 HOJAS**

USO INDUSTRIAL **25** HOJAS

| MEDIDAS PULGADAS | MEDIDAS PULGADAS | MEDIDAS PULGADAS | MEDIDAS PULGADAS |
|------------------|------------------|------------------|------------------|
| 0.0015           | 0.011            | 0.021            | 0.040            |
| 0.002            | 0.012            | 0.025            |                  |
| 0.003            | 0.013            | 0.027            |                  |
| 0.004            | 0.014            | 0.030            |                  |
| 0.005            | 0.015            |                  |                  |
| 0.006            | 0.016            |                  |                  |
| 0.007            | 0.017            |                  |                  |
| 0.008            | 0.018            |                  |                  |
| 0.009            | 0.019            |                  |                  |
| 0.010            | 0.020            |                  |                  |

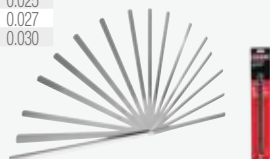

| CÓDIGO | DESCRIPCIÓN                | CLIP | MAYOREO | MENUDEO |
|--------|----------------------------|------|---------|---------|
| 000F   | Extralargo 12" de 25 hojas | 1    | \$610   | \$708   |

**CALIBRADOR PARA IGNICIÓN 23 HOJAS**

USO INDUSTRIAL **23** HOJAS

| MEDIDAS PULGADAS | MEDIDAS PULGADAS | MEDIDAS PULGADAS | MEDIDAS PULGADAS | MEDIDAS PULGADAS |
|------------------|------------------|------------------|------------------|------------------|
| 0.008            | 0.019            | 0.024            | 0.030            | 0.040            |
| 0.010            | 0.020            | 0.025            | 0.032            |                  |
| 0.011            | 0.021            | 0.026            | 0.035            |                  |
| 0.012            | 0.022            | 0.028            |                  |                  |
| 0.013            | 0.023            |                  |                  |                  |
| 0.014            |                  |                  |                  |                  |
| 0.015            |                  |                  |                  |                  |
| 0.016            |                  |                  |                  |                  |
| 0.017            |                  |                  |                  |                  |
| 0.018            |                  |                  |                  |                  |

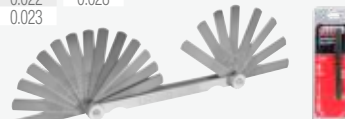

| CÓDIGO | DESCRIPCIÓN            | CLIP | MAYOREO | MENUDEO |
|--------|------------------------|------|---------|---------|
| 000D   | 23 hojas para ignición | 1    | \$149   | \$173   |

**CALIBRADOR GO-NO-GO 22 HOJAS**

USO INDUSTRIAL **22** HOJAS

| MEDIDAS PULGADAS | MEDIDAS PULGADAS | MEDIDAS PULGADAS | MEDIDAS PULGADAS |
|------------------|------------------|------------------|------------------|
| 0.004 - 0.006    | 0.016 - 0.018    | 0.020 - 0.022    | 0.023 - 0.025    |
| 0.005 - 0.007    | 0.017 - 0.019    | 0.021 - 0.023    | 0.024 - 0.026    |
| 0.006 - 0.008    | 0.018 - 0.020    | 0.022 - 0.024    | 0.025 - 0.027    |
| 0.007 - 0.009    | 0.019 - 0.021    |                  |                  |
| 0.008 - 0.010    |                  |                  |                  |
| 0.009 - 0.011    |                  |                  |                  |
| 0.010 - 0.012    |                  |                  |                  |
| 0.011 - 0.013    |                  |                  |                  |
| 0.012 - 0.014    |                  |                  |                  |
| 0.013 - 0.015    |                  |                  |                  |
| 0.014 - 0.016    |                  |                  |                  |
| 0.015 - 0.017    |                  |                  |                  |



| CÓDIGO | DESCRIPCIÓN       | CLIP | MAYOREO | MENUDEO |
|--------|-------------------|------|---------|---------|
| 000N   | 22 hojas go-no-go | 1    | \$279   | \$324   |

**CALIBRADOR EN PULGADAS 9 HOJAS**

USO INDUSTRIAL **9** HOJAS

| MEDIDAS PULGADAS | MEDIDAS PULGADAS |
|------------------|------------------|
| 0.003            | 0.012            |
| 0.004            | 0.015            |
| 0.005            | 0.018            |
| 0.006            |                  |
| 0.008            |                  |
| 0.010            |                  |

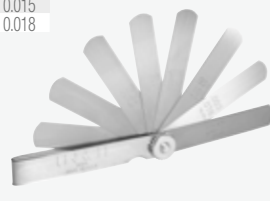

| CÓDIGO | DESCRIPCIÓN      | CLIP | MAYOREO | MENUDEO |
|--------|------------------|------|---------|---------|
| 000A   | Pulgadas 9 hojas | 1    | \$82    | \$95    |

**CALIBRADOR TIPO RAMPA PARA BUJÍA**

USO INDUSTRIAL

MEDIDAS PULGADAS  
0.020 a 0.100



| CÓDIGO | DESCRIPCIÓN           | CLIP | MAYOREO | MENUDEO |
|--------|-----------------------|------|---------|---------|
| 000LL  | Tipo rampa para bujía | 1    | \$71    | \$82    |

HERRAMIENTAS

**CALIBRADORES Y MICRÓMETROS**

**CALIBRADORES DE HOJAS EN PULGADAS Y MÉTRICOS**



**32**  
HOJAS



**107329**

| MEDIDAS PULGADAS | MEDIDAS PULGADAS |
|------------------|------------------|
| 0,0015"          | 0,0015"          |
| 0,002"           | 0,0016"          |
| 0,0025"          | 0,0017"          |
| 0,003"           | 0,0018"          |
| 0,004"           | 0,0019"          |
| 0,005"           | 0,0020"          |
| 0,006"           | 0,0021"          |
| 0,007"           | 0,0022"          |
| 0,008"           | 0,0023"          |
| 0,009"           | 0,0024"          |
| 0,010"           | 0,0025"          |
| 0,010"           | 0,0026"          |
| hoja de cobre    | 0,0028"          |
| 0,0011"          | 0,0030"          |
| 0,0012"          | 0,0032"          |
| 0,0013"          | 0,0035"          |
| 0,0014"          |                  |

**26**  
HOJAS



**107331**

| MEDIDAS PULGADAS | MEDIDAS PULGADAS |
|------------------|------------------|
| 0,0015"          | 0,0013"          |
| 0,002"           | 0,0014"          |
| 0,0025"          | 0,0015"          |
| 0,003"           | 0,0016"          |
| 0,004"           | 0,0017"          |
| 0,005"           | 0,0018"          |
| 0,006"           | 0,0019"          |
| 0,007"           | 0,0020"          |
| 0,008"           | 0,0021"          |
| 0,009"           | 0,0022"          |
| 0,010"           | 0,0023"          |
| 0,011"           | 0,0024"          |
| 0,012"           | 0,0025"          |

**15**  
HOJAS



**107325**

| MEDIDAS PULGADAS |
|------------------|
| 0,002"           |
| 0,003"           |
| 0,004"           |
| 0,005"           |
| 0,006"           |
| 0,008"           |
| 0,011"           |
| 0,012"           |
| 0,013"           |
| 0,014"           |
| 0,016"           |
| 0,018"           |
| 0,020"           |
| 0,022"           |
| 0,025"           |

**12**  
HOJAS



**107323**

| MEDIDAS PULGADAS |
|------------------|
| 0,008"           |
| 0,010"           |
| 0,012"           |
| 0,013"           |
| 0,014"           |
| 0,015"           |
| 0,016"           |
| 0,018"           |
| 0,019"           |
| 0,020"           |
| 0,025"           |
| 0,026"           |

• 107323: Hojas dobladas en ángulo apropiadas para ajustar válvulas de motores.

| CÓDIGO  | 107329  | 107331  | 107325                                       | 107323                                       |
|---------|---|---|--|--|
| HOJAS   | 32  | 26  | 15   | 12   |
| MEDIDAS | Hojas de 0,0015" a 0,035" (de 0,04 a 0,89 mm) | Hojas de 0,0015" a 0,025" (de 0,04 a 0,64 mm) | Hojas de 0,002" a 0,025" (de 0,05 a 0,64 mm) | Hojas de 0,008" a 0,026" (de 0,20 a 0,69 mm) |
| MAYOREO | \$63  | \$51  | \$36   | \$61   |
| MENUDEO | \$73  | \$59  | \$42   | \$71   |

**CALIBRADORES DE 25 HOJAS**



**25**  
HOJAS



**107327**

**107332**

| MEDIDAS PULGADAS | MEDIDAS PULGADAS |
|------------------|------------------|
| 0,0015"          | 0,0014"          |
| 0,002"           | 0,0015"          |
| 0,003"           | 0,0016"          |
| 0,004"           | 0,0017"          |
| 0,005"           | 0,0018"          |
| 0,006"           | 0,0019"          |
| 0,007"           | 0,0020"          |
| 0,008"           | 0,0022"          |
| 0,009"           | 0,0025"          |
| 0,010"           | 0,0028"          |
| 0,011"           | 0,0030"          |
| 0,012"           | 0,0035"          |
| 0,013"           |                  |

**107327**

| MEDIDAS PULGADAS | MEDIDAS PULGADAS |
|------------------|------------------|
| 0,04"            | 0,45"            |
| 0,05"            | 0,50"            |
| 0,06"            | 0,55"            |
| 0,07"            | 0,60"            |
| 0,08"            | 0,65"            |
| 0,09"            | 0,70"            |
| 0,10"            | 0,75"            |
| 0,15"            | 0,80"            |
| 0,20"            | 0,85"            |
| 0,25"            | 0,90"            |
| 0,30"            | 0,95"            |
| 0,35"            | 0,100"           |
| 0,40"            |                  |

| Código | Medidas                   | Descripción |
|--------|---------------------------|-------------|
| 107332 | Hojas de 0,0015" a 0,035" | Pulgadas    |
| 107327 | Hojas de 0,04 a 0,100 mm. | Métricas    |

| CÓDIGO | HOJAS | MAYOREO | MENUDEO |
|--------|-------|---------|---------|
| 107332 | 25    | \$81    | \$94    |
| 107327 | 25    | \$81    | \$94    |

**CALIBRADOR DE 22 HOJAS GO-NO-GO**



**22**  
HOJAS



| MEDIDAS PULGADAS | MEDIDAS PULGADAS |
|------------------|------------------|
| 0,004" - 0,006"  | 0,016" - 0,018"  |
| 0,005" - 0,007"  | 0,017" - 0,019"  |
| 0,006" - 0,008"  | 0,018" - 0,020"  |
| 0,007" - 0,009"  | 0,019" - 0,021"  |
| 0,008" - 0,010"  | 0,020" - 0,022"  |
| 0,009" - 0,011"  | 0,021" - 0,023"  |
| 0,010" - 0,012"  | 0,022" - 0,024"  |
| 0,011" - 0,013"  | 0,023" - 0,025"  |
| 0,012" - 0,014"  | 0,024" - 0,026"  |
| 0,013" - 0,015"  | 0,025" - 0,028"  |
| 0,015" - 0,017"  |                  |

| Cantidad | Medidas                    | Descripción |
|----------|----------------------------|-------------|
| 22       | Hojas de 0,102 a 0,686 mm. | Métricas    |

| CÓDIGO | HOJAS | MAYOREO | MENUDEO |
|--------|-------|---------|---------|
| 107326 | 22    | \$155   | \$180   |

**CALIBRADOR TIPO RAMPA**



| Cantidad | Medidas                             | Descripción         |
|----------|-------------------------------------|---------------------|
| 1        | De 0,20" a 0,10" (de 0,5 a 2,5 mm). | Pulgadas y métricas |

• Barreno diseñado para ajustar el alambre lateral de la buja sin presionar el electrodo central.

| CÓDIGO | MAYOREO | MENUDEO |
|--------|---------|---------|
| 107336 | \$17    | \$20    |

**CALIBRADORES Y MICRÓMETROS**

**CALIBRADORES PIE DE REY Y MICRÓMETRO**

**USO INDUSTRIAL**



**UMCC6**  
Calibrador de carátula

**ACERO INOXIDABLE**

- Graduación dual en milímetros y pulgadas.
- Indicador de cuadrante a prueba de golpes.
- Anillo ajustable en tornillo de bloqueo para la puesta a cero.
- Usos: para mediciones externas, internas, escalones y profundidad.

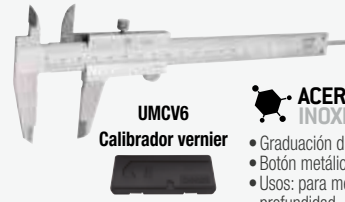

**UMCV6**  
Calibrador vernier

**ACERO INOXIDABLE**

- Graduación dual en milímetros y pulgadas.
- Botón metálico para ajuste fino.
- Usos: para mediciones externas, internas, escalones y profundidad.



**UMCD8**  
Calibrador digital

**GRADO IP 67 ACERO INOXIDABLE**

- Graduación dual en milímetros y pulgadas.
- Pantalla digital de LCD.
- Precisión conforme DIN 862.
- Usos: para mediciones externas, internas, escalones y profundidad.



**UMM01**  
Micrómetro digital

**GRADO IP 65 ACERO INOXIDABLE**

- Topes fabricados de tungsteno.
- Perilla con sistema tipo matraca.
- Pantalla digital de LCD con auto-apagado.
- Cilindro graduado en milímetros.



**VIDEO**

| DESCRIPCIÓN            | CÓDIGO       | MEDIDA  |                | TOLERANCIA | CAPACIDAD MÍNIMA |          | CAPACIDAD MÁXIMA |        | RESOLUCIÓN |          | MAYOREO | MENEDEO |         |
|------------------------|--------------|---------|----------------|------------|------------------|----------|------------------|--------|------------|----------|---------|---------|---------|
|                        |              | PULG    | MM             |            | PULG             | MM       | PULG             | MM     | PULG       | MM       |         |         |         |
| Calibrador de carátula | <b>UMCC6</b> | 0 - 6"  | 152.4 mm       | ±0.03 mm   | 0.001"           | 0.02 mm  | 6"               | 150 mm | 0.001"     | 0.02 mm  | 1       | \$1,445 | \$1,676 |
| Calibrador vernier     | <b>UMCV6</b> | 0 - 6"  | 152.4 mm       | ±0.03 mm   | 1/128"           | 0.05 mm  | 6"               | 150 mm | 1/128"     | 0.05 mm  | 1       | \$789   | \$915   |
| Calibrador digital     | <b>UMCD6</b> | 0 - 6"  | 152.4 mm       | ±0.03 mm   | 0.01"            | 0.005 mm | 6"               | 150 mm | 0.01"      | 0.005 mm | 1       | \$3,925 | \$4,553 |
| Calibrador digital     | <b>UMCD8</b> | 0 - 8"  | 203.2 mm       | ±0.03 mm   | 0.01"            | 0.005 mm | 8"               | 200 mm | 0.01"      | 0.005 mm | 1       | \$4,879 | \$5,660 |
| Micrómetro digital     | <b>UMM01</b> | 0 - 1"  | 25.4 mm        | ±0.03 mm   | 0.00005"         | 0.001 mm | 1"               | 25 mm  | 0.00005"   | 0.001 mm | 1       | \$3,019 | \$3,502 |
| Micrómetro digital     | <b>UMM12</b> | 1" - 2" | 25.4 - 50.8 mm | ±0.03 mm   | 1"               | 25 mm    | 2"               | 50 mm  | 0.00005"   | 0.001 mm | 1       | \$3,690 | \$4,280 |

**CALIBRADORES PIE DE REY Y MICRÓMETRO**

**USO PROFESIONAL**



**122202**

**ACERO INOXIDABLE**

**CARÁTULA EN PULGADAS**

- Carátula ajustable.
- Carátula análoga de fácil lectura.



**122201**

**ACERO INOXIDABLE**

**CARÁTULA EN MILÍMETROS**

- Carátula ajustable.
- Carátula análoga de fácil lectura.



**122203**

**ACERO INOXIDABLE**

**VERNIER**

- Precisión 0.001" y 0.02 mm.
- Cursor de monobloque.
- Graduación en milímetros y pulgadas.



**122206**

**ACERO INOXIDABLE**

**AUTOLOCK**

- Precisión 1/128" y 0.05 mm.
- Con dispositivo autolock que se acciona a través de un resorte.
- Con graduaciones en pulgadas y milímetros.



**122200**

**ACERO INOXIDABLE**

**DIGITAL PANTALLA PLÁSTICA**

- Incluye batería de 1.5 V.
- Ajustable a cero en cualquier posición.
- Lecturas y conversiones en milímetros y pulgadas.
- Salida serial para interfase con computadora o impresora.



**122204**

**ACERO INOXIDABLE**

**PANTALLA METÁLICA**

- Incluye batería de 1.5 V.
- Lecturas y conversiones en milímetros y pulgadas.
- Pantalla digital grande de LCD.



**122230**

- Bloqueador de husillo.
- Cilindro con graduación en milímetros.
- Pantalla LCD.
- Rango 0 - 1" (0 - 25 mm).
- Resolución 0.0005" (0.01 mm).

| CÓDIGO | CAPACIDAD  | TOLERANCIA | CAPACIDAD MÍNIMA |     | CAPACIDAD MÁXIMA |     | MAYOREO | MENEDEO |         |
|--------|------------|------------|------------------|-----|------------------|-----|---------|---------|---------|
|        |            |            | PULG             | MM  | PULG             | MM  |         |         |         |
| 122202 | 0 - 6"     | ±0.015"    | 0.01"            | 0.2 | 6"               | 150 | 1       | \$529   | \$614   |
| 122201 | 0 - 150 mm | ±0.3 mm    | 0.01"            | 0.2 | 6"               | 150 | 1       | \$529   | \$614   |
| 122203 | 0 - 6"     | ±0.3 mm    | 0.01"            | 0.2 | 6"               | 150 | 1       | \$390   | \$452   |
| 122206 | 0 - 6"     | ±0.3 mm    | 1/128"           | 0.5 | 6"               | 150 | 1       | \$585   | \$679   |
| 122200 | 0 - 6"     | ±0.3 mm    | 0.005"           | 0.1 | 6"               | 150 | 1       | \$509   | \$590   |
| 122204 | 0 - 6"     | ±0.3 mm    | 0.005"           | 0.1 | 6"               | 150 | 1       | \$965   | \$1,119 |
| 122230 | 0 - 1"     | ±0.3 mm    | 1/128"           | 0.5 | 6"               | 150 | 1       | \$2,365 | \$2,743 |

**JUEGO DE CALIBRADORES PIE DE REY VERNIER**

**USO DOMÉSTICO**

**2 PIEZAS**



6" (152.4 mm)

3" (76.2 mm)

- Fabricados en plástico de alta resistencia.
- Ideal para trabajos escolares o semi profesionales.

| CÓDIGO | DESCRIPCIÓN            | MAYOREO | MENEDEO |
|--------|------------------------|---------|---------|
| 142070 | Calibradores plásticos | 12 \$51 | \$59    |



**\$ PVL**



CARDAS

CARDAS DE COPA TRENZADAS



USO INDUSTRIAL



18CT33M  
Alambre fino



18CT43M  
Alambre grueso

- Para cepillado agresivo de alto impacto.
- Ideales para remover óxido, residuos de soldadura y concreto, pintura e incrustaciones duras.



| CÓDIGO                   | DIÁMETRO | ROSCA | CALIBRE ALAMBRE (MM) | MAYOREO | MENUDEO     |
|--------------------------|----------|-------|----------------------|---------|-------------|
| <b>De alambre fino</b>   |          |       |                      |         |             |
| 18CT33S                  | 3"       | 5/8"  | 0.35mm               | 1       | \$91 \$106  |
| 18CT33M                  | 3"       | 14 mm | 0.35mm               | 1       | \$91 \$106  |
| 18CT43S                  | 4"       | 5/8"  | 0.35mm               | 1       | \$215 \$249 |
| 18CT43M                  | 4"       | 14 mm | 0.35mm               | 1       | \$215 \$249 |
| <b>De alambre grueso</b> |          |       |                      |         |             |
| 18CT35S                  | 3"       | 5/8"  | 0.5 mm               | 1       | \$91 \$106  |
| 18CT35M                  | 3"       | 14 mm | 0.5 mm               | 1       | \$91 \$106  |
| 18CT45S                  | 4"       | 5/8"  | 0.5 mm               | 1       | \$209 \$242 |
| 18CT45M                  | 4"       | 14 mm | 0.5 mm               | 1       | \$209 \$242 |
| 18CT55S                  | 5"       | 5/8"  | 0.5 mm               | 1       | \$265 \$307 |
| 18CT55M                  | 5"       | 14 mm | 0.5 mm               | 1       | \$265 \$307 |

CARDAS DE COPA ONDULADAS



USO INDUSTRIAL



18C033S  
Alambre fino



18C043S  
Alambre grueso

- Para cepillado ligero y medio.
- Ideales para preparar superficies de metal antes de pintar, para limpiar, desbarbar, alisar y eliminar corrosión y laca.



| CÓDIGO                   | DIÁMETRO | ROSCA | CALIBRE DE ALAMBRE (MM) | MAYOREO | MENUDEO     |
|--------------------------|----------|-------|-------------------------|---------|-------------|
| <b>De alambre fino</b>   |          |       |                         |         |             |
| 18C033S                  | 3"       | 5/8"  | 0.35 mm                 | 1       | \$77 \$89   |
| 18C033M                  | 3"       | 14 mm | 0.35 mm                 | 1       | \$77 \$89   |
| 18C043S                  | 4"       | 5/8"  | 0.35 mm                 | 1       | \$120 \$139 |
| 18C043M                  | 4"       | 14 mm | 0.35 mm                 | 1       | \$120 \$139 |
| <b>De alambre grueso</b> |          |       |                         |         |             |
| 18C055S                  | 5"       | 5/8"  | 0.5 mm                  | 1       | \$179 \$208 |
| 18C055M                  | 5"       | 14 mm | 0.5 mm                  | 1       | \$179 \$208 |

CARDAS CIRCULARES TRENZADAS CON ROSCA



USO INDUSTRIAL



18RT63S

- Para cepillado agresivo de alto impacto.
- Ideales para aplicaciones de trabajo pesado, como la preparación y acabado de partes mecánicas, limpieza en piezas con restos de soldadura, pintura, residuos plásticos y corrosión.



| CÓDIGO  | DIÁMETRO | ROSCA | CALIBRE ALAMBRE (MM) | MAYOREO | MENUDEO     |
|---------|----------|-------|----------------------|---------|-------------|
| 18RT63S | 6"       | 5/8"  | 0.35 mm              | 1       | \$200 \$232 |
| 18RT63M | 6"       | 14 mm | 0.35 mm              | 1       | \$200 \$232 |

CARDAS CIRCULARES ONDULADAS PARA ESMERIL



USO INDUSTRIAL



18R063S

- Para cepillado ligero y medio.
- Ideales para dar acabados finos, remover óxido, pintura, residuos, remover rebabas y pulir superficies rugosas.
- Incluyen adaptadores para ejes de 1/2", 5/8", 3/4", 7/8" y 1".



| CÓDIGO  | DIÁMETRO | CENTRO | ESPESOR | CALIBRE DE ALAMBRE (MM) | MAYOREO | MENUDEO     |
|---------|----------|--------|---------|-------------------------|---------|-------------|
| 18R063S | 6"       | 1-1/4" | 1"      | 0.35 mm                 | 1       | \$215 \$249 |
| 18R083S | 8"       | 1-1/4" | 1"      | 0.35 mm                 | 1       | \$225 \$261 |

CARDAS DE COPA TRENZADAS



USO PROFESIONAL



123236

- Alambre de acero alto carbono, trenzado.
- 123236 y 123237: máx. 12,000 rpm.
- 123238 a 123243: máx. 6,500 rpm.
- Para desbastes más rigurosos. Limpian placas metálicas, armazones metálicos, astilleros, etc., óxidos, pinturas y adherencias en general.
- Norma: IEC-60136



| CÓDIGO                   | DIÁMETRO | ROSCA | CALIBRE ALAMBRE (MM) | MAYOREO | MENUDEO     |
|--------------------------|----------|-------|----------------------|---------|-------------|
| <b>De alambre fino</b>   |          |       |                      |         |             |
| 123236                   | 3"       | 5/8"  | 0.35 mm              | 4       | \$83 \$96   |
| 123237                   | 3"       | 14 mm | 0.35 mm              | 4       | \$83 \$96   |
| 123238                   | 4"       | 5/8"  | 0.35 mm              | 4       | \$130 \$151 |
| 123239                   | 4"       | 14 mm | 0.35 mm              | 4       | \$130 \$151 |
| 123240                   | 5"       | 5/8"  | 0.35 mm              | 4       | \$185 \$215 |
| 123241                   | 5"       | 14 mm | 0.35 mm              | 4       | \$185 \$215 |
| <b>De alambre grueso</b> |          |       |                      |         |             |
| 123243                   | 5"       | 14 mm | 0.51 mm              | 4       | \$185 \$215 |

CARDAS DE COPA ONDULADAS



USO PROFESIONAL



123228

- Alambre de acero alto carbono, ondulado.
- Calibre 0.35 mm
- 123228 Y 123229: máx. 12 500 rpm.
- 123230 a 123233: máx. 6 500 rpm.
- Eliminan óxidos, pinturas y adherencias en general.
- Norma: IEC-60136



| CÓDIGO | DIÁMETRO | ROSCA | CALIBRE ALAMBRE (MM) | MAYOREO | MENUDEO     |
|--------|----------|-------|----------------------|---------|-------------|
| 123228 | 3"       | 5/8"  | 0.35 mm              | 4       | \$68 \$79   |
| 123229 | 3"       | 14 mm | 0.35 mm              | 4       | \$68 \$79   |
| 123230 | 4"       | 5/8"  | 0.35 mm              | 4       | \$109 \$126 |
| 123231 | 4"       | 14 mm | 0.35 mm              | 4       | \$109 \$126 |
| 123232 | 5"       | 5/8"  | 0.35 mm              | 4       | \$160 \$186 |
| 123233 | 5"       | 14 mm | 0.35 mm              | 4       | \$160 \$186 |

CARDA CIRCULAR TRENZADA



USO PROFESIONAL



- Alambre de acero alto carbono, trenzado, dureza 45 HRC.
- Máx. 8,000 rpm.
- Para limpieza de óxido en piezas.
- Norma: IEC-60136



| CÓDIGO | DIÁMETRO | CENTRO | ESPESOR | CALIBRE ALAMBRE (MM) | MAYOREO | MENUDEO     |
|--------|----------|--------|---------|----------------------|---------|-------------|
| 123224 | 6"       | 5/8"   | 3/4"    | 0.5 mm               | 4       | \$179 \$208 |

**CARDAS**

**CARDA CIRCULAR TRENZADA CON ROSCA**



- 8,000 rpm.
- Espesor de 3/4".
- Eliminan cascarrillas de soldadura, óxidos, rebabas y adherencias en general.
- Para limpieza de óxido en piezas y superficies.
- Norma: IEC-60136.



| CÓDIGO | DIÁMETRO | ROSCA     | CALIBRE ALAMBRE (MM) | 📦 | MAYOREO | MENUDEO |
|--------|----------|-----------|----------------------|---|---------|---------|
| 123225 | 6"       | 5/8"-11NC | 0.5 mm               | 4 | \$179   | \$208   |

**CARDAS CIRCULARES ONDULADAS PARA ESMERIL EJE DE 1/2"**



123218

- Máx. 6,000 rpm.
- Calibre 0.35 mm.
- Alambre de acero alto carbono, ondulado.
- Eliminan óxidos, pinturas y adherencias en general.
- Para limpieza de superficies.
- Norma: IEC-60136.



| CÓDIGO | DIÁMETRO | ESPESOR | CALIBRE ALAMBRE (MM) | 📦 | MAYOREO | MENUDEO |
|--------|----------|---------|----------------------|---|---------|---------|
| 123218 | 6"       | 3/4"    | 0.35 mm              | 4 | \$155   | \$180   |
| 123219 | 6"       | 1-1/8"  | 0.35 mm              | 4 | \$185   | \$215   |

**CARDAS CIRCULARES ONDULADAS PARA ESMERIL**



123222

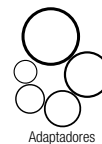

Adaptadores

- Máx. 6,500 rpm
- Centro 1-1/4".
- Incluye adaptadores de 1/2", 5/8", 3/4", 7/8", 1".
- Útiles para eliminar rebabas, cascarrillas en la forja y arenas de fundición.
- Fabricadas en acero alto carbono.
- Norma: IEC-60136.



| CÓDIGO | DIÁMETRO | ESPESOR | CALIBRE ALAMBRE (MM) | 📦 | MAYOREO | MENUDEO |
|--------|----------|---------|----------------------|---|---------|---------|
| 123220 | 6"       | 3/4"    | 0.35 mm              | 4 | \$140   | \$162   |
| 123221 | 6"       | 13/16"  | 0.35 mm              | 4 | \$149   | \$173   |
| 123222 | 6"       | 1-1/8"  | 0.35 mm              | 4 | \$170   | \$197   |

HERRAMIENTAS

**CARDAS CIRCULARES ONDULADAS CON ZANCO DE 1/4"**



123250

- Máx. 4,500 rpm.
- Alambre ondulado de acero alto carbono.
- Cerdas con acabado latonado.
- Norma: IEC-60136.



| CÓDIGO                   | DIÁMETRO | CALIBRE ALAMBRE (MM) | 📦 | MAYOREO | MENUDEO |
|--------------------------|----------|----------------------|---|---------|---------|
| <b>De alambre fino</b>   |          |                      |   |         |         |
| 123245                   | 1-1/2"   | 0.17 mm              | 6 | \$23    | \$27    |
| 123246                   | 2"       | 0.17 mm              | 6 | \$26    | \$30    |
| 123247                   | 3"       | 0.17 mm              | 6 | \$36    | \$42    |
| 123248                   | 4"       | 0.17 mm              | 6 | \$54    | \$63    |
| <b>De alambre grueso</b> |          |                      |   |         |         |
| 123250                   | 2"       | 0.30 mm              | 6 | \$23    | \$27    |
| 123251                   | 3"       | 0.30 mm              | 6 | \$35    | \$41    |
| 123249                   | 4"       | 0.30 mm              | 6 | \$51    | \$59    |

**CARDAS DE COPA ONDULADAS CON ZANCO DE 1/4"**



123252

123258

- Máx. 4,500 rpm.
- Alambre ondulado de acero alto carbono.
- Cerdas con acabado latonado.
- Norma: IEC-60136.



| CÓDIGO                   | DIÁMETRO | CALIBRE ALAMBRE (MM) | 📦 | MAYOREO | MENUDEO |
|--------------------------|----------|----------------------|---|---------|---------|
| <b>De alambre fino</b>   |          |                      |   |         |         |
| 123254                   | 1-3/4"   | 0.17 mm              | 6 | \$32    | \$37    |
| 123255                   | 2-3/4"   | 0.17 mm              | 6 | \$42    | \$49    |
| <b>De alambre grueso</b> |          |                      |   |         |         |
| 123256                   | 3/4"     | 0.30 mm              | 6 | \$23    | \$27    |
| 123257                   | 1"       | 0.30 mm              | 6 | \$29    | \$34    |
| 123258                   | 1-1/8"   | 0.30 mm              | 6 | \$32    | \$37    |
| 123252                   | 1-3/4"   | 0.30 mm              | 6 | \$32    | \$37    |
| 123253                   | 2-3/4"   | 0.30 mm              | 6 | \$42    | \$49    |

**CARDA DE COPA ONDULADA CON ROSCA**



- Máx. 6,500 rpm.
- 5/8" - 11



| CÓDIGO | DIÁMETRO | ROSCA | CALIBRE ALAMBRE (MM) | 📦 | MAYOREO | MENUDEO |
|--------|----------|-------|----------------------|---|---------|---------|
| 141735 | 4"       | 5/8"  | 0.35 mm              | 1 | \$98    | \$114   |

**CARDAS CIRCULARES ONDULADAS CON ZANCO 1/4"**



141740

- Máx. 4,500 rpm.
- 1/4".



| CÓDIGO                   | DIÁMETRO | CALIBRE ALAMBRE (MM) | 📦 | MAYOREO | MENUDEO |
|--------------------------|----------|----------------------|---|---------|---------|
| <b>De alambre fino</b>   |          |                      |   |         |         |
| 141740                   | 2"       | 0.17 mm              | 6 | \$20    | \$23    |
| <b>De alambre grueso</b> |          |                      |   |         |         |
| 141741                   | 3"       | 0.30 mm              | 6 | \$29    | \$34    |

**CARDAS DE COPA ONDULADAS CON ZANCO DE 1/4"**



141745

- Máx. 4,500 rpm.
- 1/4".



| CÓDIGO                   | DIÁMETRO | CALIBRE ALAMBRE (MM) | 📦 | MAYOREO | MENUDEO |
|--------------------------|----------|----------------------|---|---------|---------|
| <b>De alambre fino</b>   |          |                      |   |         |         |
| 141745                   | 2"       | 0.17 mm              | 6 | \$29    | \$34    |
| <b>De alambre grueso</b> |          |                      |   |         |         |
| 141746                   | 3"       | 0.30 mm              | 6 | \$38    | \$44    |



CAUTINES Y ACCESORIOS PARA SOLDAR

CAUTINES TIPO PISTOLA

USO PROFESIONAL **NOM 120 V**



112554

- Cautín profesional tipo pistola con luz para iluminar el área de trabajo.
- Estos cautines Surtek cumplen con la NOM-003-SCFI.



112503  
Punta sólida

- Gatillo para accionamiento instantáneo.



| CÓDIGO | POTENCIA    | TEMPERATURA | VOLTAJE | FRECUENCIA | INCLUYE                     | MAYOREO | MENUDEO |
|--------|-------------|-------------|---------|------------|-----------------------------|---------|---------|
| 112553 | 140 W       | 5000 °C     | 120 V   | 60 Hz      | Punta de repuesto soldadura | 1 \$615 | \$713   |
| 112554 | 230 W       | 6800 °C     | 120 V   | 60 Hz      | Punta de repuesto soldadura | 1 \$830 | \$963   |
| 112503 | 30 W - 60 W | 3000 °C     | 110 V   | 60 Hz      | -                           | 1 \$200 | \$232   |

CAUTINES TIPO LÁPIZ

USO PROFESIONAL **NOM 120 V**



112550

- Mango aislado.
- Incluye punta cónica punta de repuesto plana y base.
- Estos cautines Surtek cumplen con la NOM-003-SCFI.



| CÓDIGO | POTENCIA | TEMPERATURA | VOLTAJE | FREC. | MAYOREO | MENUDEO |
|--------|----------|-------------|---------|-------|---------|---------|
| 112550 | 30 W     | 2100 °C     | 120 V   | 60 Hz | 1 \$119 | \$138   |
| 112551 | 45 W     | 3000 °C     | 120 V   | 60 Hz | 1 \$140 | \$162   |
| 112552 | 60 W     | 3750 °C     | 120 V   | 60 Hz | 1 \$165 | \$191   |

CAUTÍN TIPO LÁPIZ

USO DOMÉSTICO **NOM** **\$ PVL**



- Ideal para reparaciones en equipos eléctricos, cables.
- Para trabajos profesionales y aficionados.
- Este cautín tipo lápiz Surtek cumple con la NOM-003-SCFI-2014.



| CÓDIGO | POTENCIA | TEMPERATURA | VOLTAJE | FREC. | MAYOREO | MENUDEO |
|--------|----------|-------------|---------|-------|---------|---------|
| 144470 | 30 W     | 430 °C      | 120 V   | 60 Hz | 1 \$82  | \$95    |

ESTACIÓN DE SOLDADURA 40 W

USO PROFESIONAL **NOM 120 V**



- Punta cónica con aleación de cobre.
- Indicador led de encendido.
- Esponja limpiadora de punta para cautín.



| CÓDIGO | POTENCIA | VOLTAJE | FREC. | TEMPERATURA     | PESO   | MAYOREO | MENUDEO |
|--------|----------|---------|-------|-----------------|--------|---------|---------|
| 112504 | 40 W     | 120 V   | 60 Hz | 177 °C - 482 °C | 0.53 g | 1 \$590 | \$684   |

CAUTÍN TIPO LÁPIZ 30 W

USO INDUSTRIAL **DOBLE AISLAMIENTO** **URREA**



- Punta de cromo galvanizado.
- Punta cónica intercambiable.
- Mango suave para un mejor agarre y comodidad.

| CÓDIGO | POTENCIA | VOLTAJE | FRECUENCIA | TEMPERATURA | INCLYE                      | MAYOREO | MENUDEO |
|--------|----------|---------|------------|-------------|-----------------------------|---------|---------|
| CAU50  | 30 W     | 127 V   | 60 Hz      | 440 °C      | Punta de repuesto y soporte | 1 \$315 | \$365   |

ESTACIÓN DE SOLDADURA 660 W

USO PESADO **DOBLE AISLAMIENTO 660 W** **URREA** **\$ PVL**



- Cautín, pistola de calor, soporte para cautín y 3 boquillas para pistola
- Pistola de calor y cautín con variadores de temperatura.
- Sistema automático de enfriamiento.

| CÓDIGO  | POTENCIA | TEMPERATURA     | VOLTAJE | FRECUENCIA | FLUJO DE AIRE | PESO    | MAYOREO   | MENUDEO |
|---------|----------|-----------------|---------|------------|---------------|---------|-----------|---------|
| ESOL866 | 660 W    | 100 °C - 450 °C | 127 V   | 60 Hz      | 27 L/min      | 3.46 kg | 1 \$4,270 | \$4,953 |

SOPLITE TIPO LÁPIZ RECARGABLE

USO PROFESIONAL



- Recargable.
- Boquilla de latón.
- Cuerpo metálico resistente a los impactos.

| CÓDIGO | MAYOREO | MENUDEO |
|--------|---------|---------|
| 112570 | 1 \$235 | \$273   |

BOMBA PARA DESOLDAR

USO PROFESIONAL **CARETAS PARA SOLDAR** **PÁGINA 373**



- Punta antiadherente.
- Desoldador de succión que remueve fácil y rápido los excesos de soldadura de placas y circuitos.
- Disminuye la posibilidad de dañar componentes al querer retirar los excedentes de otra manera.

| CÓDIGO | MAYOREO | MENUDEO |
|--------|---------|---------|
| 112557 | 1 \$80  | \$93    |

## CARACTERÍSTICAS GENERALES DE LAS CARRETILLAS SURTEK



**PINTURA ELECTROSTÁTICA TERMO ENDURECIDA:**  
Para mejor adhesión a la lámina que brinda mayor duración.



**FRENTE CARRETILLA:**  
Con diseño plano tipo embudo que facilita el manejo de los materiales al vaciar, despachar y limpiar la carretilla.



**ENGARGOLADO:**  
Conchas con engargolado perfecto que le otorga mayor rigidez y evita deformaciones.



**SOPORTES DELANTEROS:**  
Con doble vena y doblez que brinda mayor resistencia.



VIDEO



**RIN:**  
Nueva geometría para darle mayor resistencia e incrementar la capacidad de carga. Borde reforzado para mejor sujeción de la llanta.



REFORZADA



NEUMÁTICA



SÓLIDA



IMPONCHABLE

**LAS LLANTAS SURTEK:**  
Son de 16" de diámetro. Hay 4 tipos según la necesidad. Las llantas neumáticas se inflan entre 20 a 25 PSI.

## CARRETILLAS

### CARRETILLAS REFORZADAS

ANTES

AHORA

ANTES

AHORA

ANTES

AHORA



CENTRO DE GRAVEDAD



580 kg

**NUEVO ESTABILIZADOR**  
Mejora la estabilidad de la carretilla y aumenta la capacidad de carga sin deformación, al tener mayor área de contacto en el suelo.

**SOPORTE LATERAL**  
Cuenta con mayor resistencia gracias a sus bordes engargolados.

**SOPORTE DELANTERO**  
Cuenta con venas de refuerzo y con nueva orientación que eleva la capacidad de carga.

**NUEVO CENTRO DE GRAVEDAD**  
La rueda se acercó a la concha lo que permite al usuario cargar más con menos esfuerzo.

**MAYOR CAPACIDAD DE CARGA**  
Gracias a todas estas mejoras, la nueva carretilla reforzada soporta 20% de peso que los modelos anteriores.

### CARRETILLAS REFORZADAS CON BASTIDOR METÁLICO



USO PROFESIONAL



PVL

PRECIO VIGENTE EN \$BIP

NUEVO



CAT402



CAT452



CAT502

• Exceden la norma federal KKK-W-291F.

GRANEL

| CÓDIGO                      | CAT402    | CAT404    | CAT40S | CAT40X      | CAT452    | CAT454    | CAT45S | CAT45X      | CAT502    | CAT504    | CAT50S | CAT50X      |
|-----------------------------|-----------|-----------|--------|-------------|-----------|-----------|--------|-------------|-----------|-----------|--------|-------------|
| TIPO DE LLANTA              | Neumática | Reforzada | Sólida | Imponchable | Neumática | Reforzada | Sólida | Imponchable | Neumática | Reforzada | Sólida | Imponchable |
| CALIBRE DE L CONCHA         | 22        | 22        | 22     | 22          | 20        | 20        | 20     | 20          | 20        | 20        | 20     | 20          |
| CAPACIDAD PIES <sup>3</sup> | 4         | 4         | 4      | 4           | 4.5       | 4.5       | 4.5    | 4.5         | 5         | 5         | 5      | 5           |
| CAPACIDAD LITROS            | 65        | 65        | 65     | 65          | 75        | 75        | 75     | 75          | 80        | 80        | 80     | 80          |
| COLOR                       |           |           |        |             |           |           |        |             |           |           |        |             |
| 🔒                           | 3         | 3         | 3      | 3           | 3         | 3         | 3      | 3           | 3         | 3         | 3      | 3           |



CAT552



CAT602

• Exceden la norma federal KKK-W-291F.

GRANEL

| CÓDIGO                      | CAT552    | CAT554    | CAT55S | CAT55X      | CAT602    | CAT604    | CAT60S | CAT60X      |
|-----------------------------|-----------|-----------|--------|-------------|-----------|-----------|--------|-------------|
| TIPO DE LLANTA              | Neumática | Reforzada | Sólida | Imponchable | Neumática | Reforzada | Sólida | Imponchable |
| CALIBRE DE LA CONCHA        | 20        | 20        | 20     | 20          | 20        | 20        | 20     | 20          |
| CAPACIDAD PIES <sup>3</sup> | 5.5       | 5.5       | 5.5    | 5.5         | 6         | 6         | 6      | 6           |
| CAPACIDAD LITROS            | 85        | 85        | 85     | 85          | 105       | 105       | 105    | 105         |
| COLOR                       |           |           |        |             |           |           |        |             |
| 🔒                           | 3         | 3         | 3      | 3           | 3         | 3         | 3      | 3           |

**CARRETILLAS**

**CARRETILLAS REFORZADAS**



- Pintura electrostática.
- Conchas con engargolado que le otorga mayor rigidez y evita deformaciones.
- Diseño que facilita el manejo de los materiales.



**GRANEL**

| CÓDIGO                      | CAF402    | CAF404    | CAF452    | CAF454    | CAF554    |
|-----------------------------|-----------|-----------|-----------|-----------|-----------|
| TIPO DE LLANTA              | Neumática | Reforzada | Neumática | Reforzada | Reforzada |
| CALIBRE DE LA CONCHA        | 24        | 24        | 24        | 24        | 24        |
| CAPACIDAD PIES <sup>3</sup> | 4         | 4         | 4.5       | 4.5       | 5.5       |
| CAPACIDAD LITROS            | 65        | 65        | 75        | 75        | 85        |
| COLOR                       |           |           |           |           |           |
| 📦                           | 3         | 3         | 3         | 3         | 3         |

**CARRETILLAS CON BASTIDOR DE MADERA 5 PIES<sup>3</sup> (80 LITROS)**



- Sistema de fijación de travesaño por pestañas que no requiere tornillos.
- Bases de madera entre bastidor y las patas para reforzar el ensamble y maximizar la capacidad de carga.
- Norma: FED KKK-W-291E.

**GRANEL**

| CÓDIGO | TIPO DE LLANTA | CALIBRE DE LA CONCHA | 📦 |
|--------|----------------|----------------------|---|
| CT502W | Neumática      | 20                   | 1 |
| CT504W | Reforzada      | 20                   | 1 |

**CARRETILLAS CON BASTIDOR DE MADERA 6 PIES<sup>3</sup> (105 LITROS)**



- Sistema de fijación de travesaño por pestañas que no requiere tornillos.
- Bases de madera entre bastidor y las patas para reforzar el ensamble y maximizar la capacidad de carga.
- Norma: FED KKK-W-291E.

**GRANEL**

| CÓDIGO | TIPO DE LLANTA | CALIBRE DE LA CONCHA | 📦 |
|--------|----------------|----------------------|---|
| CT602W | Neumática      | 20                   | 1 |
| CT604W | Reforzada      | 20                   | 1 |

**CARRETILLA CON CONCHA PLÁSTICA**



**SISTEMA SIN CHUMACERAS**



- Concha de polipropileno de alta resistencia, ideal para usarse en: agricultura, ganadería, e industria alimenticia.
- Refuerzos en zona de engargolado para soportar la estructura.
- Exceden la norma federal KKK-W-291F.

**GRANEL**

| CÓDIGO | TIPO DE LLANTA | CAPACIDAD PIES | LITROS | 📦 |
|--------|----------------|----------------|--------|---|
| CT604A | Reforzada      | 3              | 120    | 1 |

**MINICARRETILLA PARA NIÑOS**



- Concha de metal con orillas engargoladas para eliminar filos.

| CÓDIGO | DESCRIPCIÓN       | 📦 | MAYOREO | MINOREO |
|--------|-------------------|---|---------|---------|
| CT07   | Con llanta sólida | 1 | \$455   | \$528   |

**CONCHAS PARA CARRETILLAS**



CS50



- Cuentan con 4 barrenos en la base.

**GRANEL**

| CÓDIGO   | CAPACIDAD             | MATERIAL        | MEDIDA A | MEDIDA B | MEDIDA C | MEDIDA D | MEDIDA E | COLOR CONCHA | CALIBRE | 📦 | MAYOREO | MINOREO |
|--|-----------------------|-----------------|----------|----------|----------|----------|----------|--------------|---------|---|---------|---------|
| CON CHUMACERA HERRAJES TIPO AMERICANO 4 BARRENOS |                       |                 |          |          |          |          |          |              |         |   |         |         |
| CS40   | 4 pies <sup>3</sup>   | Lámina de acero | 94 cm    | 45 cm    | 71 cm    | 27 cm    | 10 cm    | 🟦            | 22      | 1 | \$409   | \$474   |
| CS45   | 4.5 pies <sup>3</sup> | Lámina de acero | 94 cm    | 45 cm    | 71 cm    | 29 cm    | 12 cm    | 🟡            | 20      | 1 | \$480   | \$557   |
| CS50   | 5 pies <sup>3</sup>   | Lámina de acero | 94 cm    | 45 cm    | 71 cm    | 31 cm    | 14 cm    | 🟢            | 20      | 1 | \$510   | \$592   |
| CS55   | 5.5 pies <sup>3</sup> | Lámina de acero | 94 cm    | 42 cm    | 71 cm    | 34 cm    | 15 cm    | 🟠            | 20      | 1 | \$535   | \$621   |
| CS60   | 6 pies <sup>3</sup>   | Lámina de acero | 94 cm    | 42 cm    | 71 cm    | 37 cm    | 18 cm    | 🔴            | 20      | 1 | \$639   | \$741   |

**CARRETILLAS**

**JUEGOS DE LLANTA Y ACCESORIOS PARA CARRETILLA**

**NUEVO**

**USO PROFESIONAL**



Para carretillas reforzadas con concha de 4 barrenos

| CÓDIGO | TIPO DE LLANTA |   | MAYOREO | MENUDEO |
|--------|----------------|---|---------|---------|
| CATR2  | Neumática      | 1 | \$609   | \$706   |
| CATR4  | Reforzada      | 1 | \$630   | \$731   |
| CATRS  | Sólida         | 1 | \$630   | \$731   |
| CATRX  | Imponchable    | 1 | \$900   | \$1,044 |



**1**

**HERRAMIENTAS**

**JUEGOS DE LLANTAS Y ACCESORIOS PARA CARRETILLA**

**FOY**

**USO GENERAL**



CAFR4

Para carretillas reforzadas con concha de 4 barrenos

| CÓDIGO | TIPO DE LLANTA |   | MAYOREO | MENUDEO |
|--------|----------------|---|---------|---------|
| CAFR2  | Neumática      | 1 | \$519   | \$602   |
| CAFR4  | Reforzada      | 1 | \$539   | \$625   |



**LLANTAS PARA CARRETILLA CON RIN**

**\$ PVL**

**USO PROFESIONAL**

**NUEVO**



**CATL2** Neumática 16"  
**CATL4** Reforzada 16"  
**CATLS** Sólida 14"  
**CATLX** Imponchable 16"

- Incluye eje y balero.
- Se recomienda inflar las llantas neumáticas entre 20 y 25 PSI.



| CÓDIGO         | CATL2     | CATL4     | CATLS  | CATLX       |
|----------------|-----------|-----------|--------|-------------|
| TIPO DE LLANTA | Neumática | Reforzada | Sólida | Imponchable |
|                | 1         | 1         | 1      | 1           |
| MAYOREO        | \$315     | \$365     | \$365  | \$520       |
| MENUDEO        | \$365     | \$423     | \$423  | \$603       |

**LLANTAS PARA CARRETILLA CON RIN**

**FOY**

**\$ PVL**

**NUEVO**

**USO GENERAL**



**CAFL2** Neumática 14"  
**CAFL4** Reforzada 14"

- Se recomienda inflar las llantas neumáticas entre 20 y 25 PSI.
- Incluye eje y balero.



| CÓDIGO         | CAFL2     | CAFL4     |
|----------------|-----------|-----------|
| TIPO DE LLANTA | Neumática | Reforzada |
|                | 1         | 1         |
| MAYOREO        | \$225     | \$240     |
| MENUDEO        | \$261     | \$278     |

**LLANTAS PARA CARRETILLA SIN RIN**

**\$ PVL**

**USO PROFESIONAL**



**CTLL** Neumática 16"  
**CTLR** Reforzada 16"

- Mayor resistencia y mejor desempeño.
- Mayor flexibilidad y duración.

**GRANEL**

| CÓDIGO         | CTLL      | CTLR      |
|----------------|-----------|-----------|
| TIPO DE LLANTA | Neumática | Reforzada |
|                | 1         | 1         |
| MAYOREO        | \$110     | \$155     |
| MENUDEO        | \$128     | \$180     |

**CARRETILLAS**

**REFACCIONES PARA CARRETILLAS**



**NUOVO**

**EXHIBIDOR VERTICAL CON CARRETILLAS Y ACCESORIOS**

**142  
PIEZAS**



**GRANEL**

| CÓDIGO  | DESCRIPCIÓN                                | UNIDAD | MAYOREO | MINUENDO |
|---------|--|--------|---------|----------|
| CATB    | Bastidor tubular p/carretilla reforzada    | 3      | \$259   | \$300    |
| CTBASTM | Bastidor madera p/carretilla               | 1      | \$285   | \$331    |
| CTC     | Cámara para llanta de carretilla           | 1      | \$45    | \$52     |
| CATRIN  | Rin con eje y baleros                      | 1      | \$139   | \$161    |
| CTBAL   | Par de baleros para carretilla             | 6      | \$19    | \$22     |
| CATSD   | Par de soportes delanteros reforzados      | 6      | \$34    | \$39     |
| CATSL   | Soportes laterales reforzados              | 6      | \$98    | \$114    |
| CSSC    | Soporte central para carretilla            | 6      | \$37    | \$43     |
| CATEJ   | Eje para llanta carretilla reforzada       | 6      | \$28    | \$32     |
| CATCH   | Par de chumaceras para eje                 | 6      | \$19    | \$22     |
| CSJT    | Juego de tornillos concha 4 barrenos       | 6      | \$42    | \$49     |
| CATSE   | Par de soportes estabilizadores reforzados | 6      | \$46    | \$53     |

Contenido: pág. 504.

| CÓDIGO    | DESCRIPCIÓN                            | UNIDAD | MAYOREO  | MINUENDO |
|-----------|--|--------|----------|----------|
| RCARRVERC | Carretillas y accesorios más exhibidor | 1      | \$25,050 | \$30,218 |

**CEPILLOS DE ALAMBRE**

**USO RECOMENDADO CEPILLOS DE ALAMBRE**

**CEPILLOS DE ACERO INOXIDABLE**



- Ideal para limpieza de superficies sin contaminarlas.
- Útil para la eliminación de excedentes en soldaduras, óxido y trabajos de fundición.
- Útil para desbastar áreas planas.

**CEPILLOS DE ACERO AL CARBÓN**



- Útil para limpieza de superficies, quitar óxido, raspar pintura y eliminar materiales difíciles.
- Útil para la eliminación de cascarrillas en soldadura.
- Útil para la eliminación de arenas en piezas fundidas.
- Ideales para trabajar en pequeñas imperfecciones de superficies de concreto, metal, o madera.

**CEPILLOS DE ACERO LATONADO**



- Ideal para aplicaciones de reducción de estática, limpieza de superficies, pulido de metales, eliminación de material.
- Útil para la eliminación de escoria de soldadura y el óxido de los metales.
- No genera chispas al contacto con otras superficies.

**CEPILLO DE ALAMBRE DE ACERO INOXIDABLE**

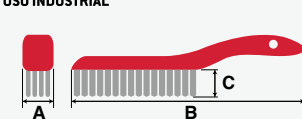

|                 |         |
|-----------------|---------|
| Cerdas          | 4 x 16  |
| A - Ancho       | 31.4 mm |
| B - Largo total | 265 mm  |
| C - Alto        | 28 mm   |



- Ideal para trabajos en donde se busca reducir la contaminación en el área de trabajo.
- Útil para desbastar madera metal o plástico.
- Mango plástico.

| CÓDIGO  | ANCHO  | LARGO TOTAL | UNIDAD | MAYOREO | MINUENDO |
|---------|--------|-------------|--------|---------|----------|
| 1885CSS | 15/16" | 10-5/8"     | 1      | \$68    | \$79     |

**CEPILLO DE ALAMBRE DE ACERO REFORZADO**

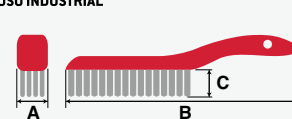

|                 |         |
|-----------------|---------|
| Cerdas          | 4 x 16  |
| A - Ancho       | 31.4 mm |
| B - Largo total | 265 mm  |
| C - Alto        | 28 mm   |



- Mango de plástico con diseño ergonómico y de fácil sujeción que reduce la fatiga.
- Cuerdas de acero reforzada que aportan mayor resistencia.
- Útil para desbastar madera metal o plástico.

| CÓDIGO | ANCHO  | LARGO TOTAL | UNIDAD | MAYOREO | MINUENDO |
|--------|--------|-------------|--------|---------|----------|
| 1885CR | 15/16" | 10-5/8"     | 1      | \$46    | \$53     |

## CEPILLOS DE ALAMBRE

### CEPILLOS DE ALAMBRE DE ACERO AL CARBÓN



- Ideal para cardado de superficies grandes y planas.
- Útil para aplicar mayor presión y limpiar adherencias difíciles de quitar.



- Con rasqueta adherida al tope de mango, útil para eliminar excesos de pintura sin afectar el resto de superficie.



- Alambres de acero al alto carbón.
- Calibre de alambre 0.35mm.



- Cuerpo fabricado en polipropileno cubierto de neopreno.

- Cuerpo fabricado en polipropileno.

### CEPILLO DE ALAMBRE DE ACERO LATONADO



123279



- Alambre de acero latonado (anti-chispa).
- Calibre 0.32 mm.
- Fuerte amarre que evita el desprendimiento de alambre.



**GRANEL**

| CÓDIGO        | 123262    | 123263  | 123260    | 123261  | 123259               | 123278               |
|---------------|-----------|---------|-----------|---------|----------------------|----------------------|
|               | Sin mango |         | Con mango |         | Con mango y rasqueta | Con mango bimaterial |
| PINCELES      | 6 x 19    | 9 x 20  | 4 x 16    | 3 x 17  | 3 x 17               | 4 x 16               |
| ANCHO A       | 4.8 cm    | 6.9 cm  | 3.2 cm    | 2.4 cm  | 2.4 cm               | 2.8 cm               |
| ANCHO B       | 15.5 cm   | 16.5 cm | 13 cm     | 14 cm   | 14 cm                | 12 cm                |
| LARGO C       | 3 cm      | 3 cm    | 3 cm      | 3 cm    | 3 cm                 | 3 cm                 |
| LARGO TOTAL D | 17 cm     | 18.5 cm | 27 cm     | 29.5 cm | 29.5 cm              | 26 cm                |
| 📦             | 6         | 6       | 6         | 6       | 6                    | 1                    |
| MAYOREO       | \$40      | \$57    | \$31      | \$29    | \$33                 | \$43                 |
| MENUDEO       | \$46      | \$66    | \$36      | \$34    | \$38                 | \$50                 |

| CÓDIGO        | 123279               |
|---------------|----------------------|
|               | Latonado anti-chispa |
| PINCELES      | -                    |
| ANCHO A       | 1 cm                 |
| ANCHO B       | 13 cm                |
| LARGO C       | 3 cm                 |
| LARGO TOTAL D | 24.5 cm              |
| 📦             | 1                    |
| MAYOREO       | \$22                 |
| MENUDEO       | \$26                 |

## CEPILLOS PARA PINTAR

### CEPILLOS PARA PINTAR



123351

123352

123353



- Mango ergonómico de diseño reforzado.
- Filamentos 100% sintéticos.

- Cerda cola de caballo y de filamento sintético.
- Mango ergonómico.
- Con entrada de rosca para extensión.

- Cerda de fibra de ixtle 100% natural.
- Entrada con rosca estándar para extensión.

**GRANEL**

| CÓDIGO | DESCRIPCIÓN          | DIMENSIONES | PINCELES (A) LONGITUD DE LA CERDA | PINCELES (B X C) | 📦 | MAYOREO | MENUDEO |
|--------|----------------------|-------------|-----------------------------------|------------------|---|---------|---------|
| 123351 | De cerdas sintéticas | 85 x 168 mm | 45 mm                             | 7 x 15           | 4 | \$56    | \$65    |
| 123352 | De cerdas mixtas     | 85 x 168 mm | 38 mm                             | 7 x 15           | 4 | \$57    | \$66    |
| 123353 | De cerdas naturales  | 64 x 250 mm | 50 mm                             | 5 x w18          | 4 | \$91    | \$106   |

### CABO PARA CEPILLOS



- Mango de madera barnizado.

**GRANEL**

| CÓDIGO | LARGO | 📦 | MAYOREO | MENUDEO |
|--------|-------|---|---------|---------|
| CAB43  | 48"   | 1 | \$22    | \$26    |

## CEPILLOS Y ESCOCHEBRES PARA CARPINTERO

### CEPILLOS PARA CARPINTERO



120403

120404

120413

120416

- Sistema de fijación de cuchilla con tornillo de bronce.
- Tuerca reguladora de altura de cuchilla.
- Perilla y manija ergonómicas fabricadas en madera fina, pulida y laqueada.
- Cuchilla de acero al alto carbono pulida, rectificadas y preafilada a 25°.
- Modelos 120404, 120406, 120416: perilla y manija fabricadas en plástico, lo cual ofrece el doble de resistencia con respecto a la madera.

| Base lisa |        |                                 |   |         | Base corrugada |        |        |                                 |   |         |         |        |             |   |         |         |
|-----------|--------|---------------------------------|---|---------|----------------|--------|--------|---------------------------------|---|---------|---------|--------|-------------|---|---------|---------|
| CÓDIGO    | NÚMERO | MATERIAL DE LA PERILLA Y MANIJA | 📦 | MAYOREO | MENUDEO        | CÓDIGO | NÚMERO | MATERIAL DE LA PERILLA Y MANIJA | 📦 | MAYOREO | MENUDEO | CÓDIGO | PARA NÚMERO | 📦 | MAYOREO | MENUDEO |
| 120403    | 3      | Madera                          | 1 | \$760   | \$882          | 120413 | 3      | Madera                          | 1 | \$760   | \$882   | 120431 | 3           | 6 | \$69    | \$80    |
| 120404    | 4      | Plástico                        | 1 | \$795   | \$922          | 120414 | 4      | Madera                          | 1 | \$795   | \$922   | 120432 | 4 y 5       | 6 | \$72    | \$84    |
| 120405    | 5      | Madera                          | 1 | \$830   | \$963          | 120415 | 5      | Madera                          | 1 | \$830   | \$963   | 120433 | 6           | 6 | \$79    | \$92    |
| 120406    | 6      | Plástico                        | 1 | \$1,199 | \$1,391        | 120416 | 6      | Plástico                        | 1 | \$1,199 | \$1,391 |        |             |   |         |         |

- Ángulos de filos rectificadas.

CEPILLOS Y ESCOCHEBRES PARA CARPINTERO

ESCOCHEBRES



120418



120419



120418  
Cara recta



120419  
Cara curva

- Cuerpo fabricado en fundición de hierro nodular.
- Ideal para achaflanar superficies cóncavas o convexas.
- Doble tornillo de ajuste moleteado.

| CÓDIGO | ANCHO DE CORTE | CARA  | 📦 | MAYOREO | MENUDEO |
|--------|----------------|-------|---|---------|---------|
| 120418 | 2-1/8"         | Recta | 3 | \$155   | \$180   |
| 120419 | 2-1/8"         | Curva | 3 | \$155   | \$180   |



CINCELES, PUNTOS Y BOTADORES

JUEGO DE PUNTOS, PUNZONES, CINCELES Y BOTADORES



26  
PIEZAS

| CÓDIGO       | MEDIDA       |
|--------------|--------------|
| 41-3/8       | 3/8 x 1/8"   |
| 41-1/2       | 1/2 x 3/16"  |
| 44-5/16      | 5/16 x 7/64" |
| 47-1/4X3/32  | 1/4 x 3/32"  |
| 47-5/16X1/8  | 5/16 x 1/8"  |
| 47-5/16X5/32 | 5/16 x 5/32" |
| 47-3/8X3/16  | 3/8 x 3/16"  |
| 47-7/16X7/32 | 7/16 x 7/32" |
| 47-1/2X1/4   | 1/2 x 1/4"   |

| CÓDIGO    | MEDIDA       |
|-----------|--------------|
| 50-1/4    | 1/4 x 3/32"  |
| 50-5/16   | 5/16 x 1/8"  |
| 50-3/8    | 3/8 x 3/16"  |
| 50-7/16   | 7/16 x 7/32" |
| 50-1/2    | 1/2 x 1/4"   |
| 86A-3/16  | 1/4 x 3/16"  |
| 86A-1/4   | 1/4 x 1/4"   |
| 86A-5/16  | 5/16 x 5/16" |
| 86A-7/16  | 7/16 x 7/16" |
| 86A-1/2   | 1/2 x 1/2"   |
| 86A-5/8   | 5/8 x 5/8"   |
| 86A-3/4X8 | 3/4 x 3/4"   |
| 86A-7/8X8 | 7/8 x 1"     |
| 86A-1X8   | 1 x 1-3/16"  |

| CÓDIGO  | MEDIDA      |
|---------|-------------|
| 96-5/16 | 5/16 x 1/8" |
| 96-3/8  | 3/8 x 3/16" |
| 96-1/2  | 1/2 x 1/4"  |
| E516    | Estuche     |



ESTUCHE

| CÓDIGO | PIEZAS | 📦 | MAYOREO | MENUDEO |
|--------|--------|---|---------|---------|
| NO.46  | 26     | 1 | \$1,585 | \$1,839 |

JUEGO DE PUNTOS, PUNZONES Y BOTADORES



16  
PIEZAS

| CÓDIGO       | MEDIDA       |
|--------------|--------------|
| 47-1/4X3/32  | 1/4 x 3/32"  |
| 47-5/16X1/8  | 5/16 x 1/8"  |
| 47-5/16X5/32 | 5/16 x 5/32" |
| 47-3/8X3/16  | 3/8 x 3/16"  |
| 47-1/2X1/4   | 1/2 x 1/4"   |
| 50-1/4       | 1/4 x 1/16"  |
| 50-1/4       | 1/4 x 3/32"  |
| 50-5/16      | 5/16 x 1/8"  |
| 50-3/8       | 3/8 x 3/16"  |
| 50-7/16      | 7/16 x 7/32" |
| 50-1/2       | 1/2 x 1/4"   |

| CÓDIGO | MEDIDA      |
|--------|-------------|
| 96-3/8 | 3/8 x 3/16" |
| 96-1/2 | 1/2 x 1/4"  |
| 41-3/8 | 3/8 x 1/8"  |
| 41-1/2 | 1/2 x 3/16" |
| 44-3/8 | 3/8 x 5/32" |
| E514   | Estuche     |



ESTUCHE

| CÓDIGO | PIEZAS | 📦 | MAYOREO | MENUDEO |
|--------|--------|---|---------|---------|
| NO.6   | 16     | 1 | \$855   | \$992   |

JUEGO DE PUNTOS, PUNZONES Y BOTADORES



12  
PIEZAS

| CÓDIGO       | MEDIDA       |
|--------------|--------------|
| 47-1/4X3/32  | 1/4 x 3/32"  |
| 47-5/16X1/8  | 5/16 x 1/8"  |
| 47-5/16X5/32 | 5/16 x 5/32" |
| 47-3/8X3/16  | 3/8 x 3/16"  |
| 50-5/16      | 5/16 x 1/8"  |
| 50-3/8       | 3/8 x 3/16"  |
| 96-3/4       | 3/4 x 3/8"   |
| 41-3/8       | 3/8 x 1/8"   |
| 86A-3/16     | 1/4 x 3/16"  |
| 86A-5/16     | 5/16 x 5/16" |
| 86A-7/16     | 7/16 x 7/16" |
| 86A-1/2      | 1/2 x 1/2"   |
| E519         | Estuche      |



ESTUCHE

| CÓDIGO | PIEZAS | 📦 | MAYOREO | MENUDEO |
|--------|--------|---|---------|---------|
| NO.5   | 12     | 1 | \$650   | \$754   |

JUEGO DE PUNZONES Y CINCELES



10  
PIEZAS

| CÓDIGO      | MEDIDA       |
|-------------|--------------|
| 41-3/8      | 3/8 x 1/8"   |
| 47-1/4X3/32 | 1/4 x 3/32"  |
| 47-5/16X1/8 | 5/16 x 1/8"  |
| 47-3/8X3/16 | 3/8 x 3/16"  |
| 50-3/16     | 1/4 x 1/16"  |
| 50-5/16     | 5/16 x 1/8"  |
| 50-3/8      | 3/8 x 3/16"  |
| 86A-1/4     | 1/4 x 1/4"   |
| 86A-3/8     | 3/8 x 3/8"   |
| 86A-7/16    | 7/16 x 7/16" |
| E307        | Estuche      |



ESTUCHE

| CÓDIGO | PIEZAS | 📦 | MAYOREO | MENUDEO |
|--------|--------|---|---------|---------|
| NO.2   | 10     | 1 | \$399   | \$463   |

JUEGO DE CINCELES, PUNZONES Y BOTADORES



5  
PIEZAS

| CÓDIGO       | MEDIDA       |
|--------------|--------------|
| 47-5/16X5/32 | 5/16 x 5/32" |
| 50-3/8       | 3/8 x 3/16"  |
| 41-3/8       | 3/8 x 1/8"   |
| 86A-7/16     | 7/16 x 7/16" |
| 86A-1/2      | 1/2 x 1/2"   |
| E518         | Estuche      |



ESTUCHE

| CÓDIGO | PIEZAS | 📦 | MAYOREO | MENUDEO |
|--------|--------|---|---------|---------|
| NO.4   | 5      | 1 | \$235   | \$273   |

JUEGO DE PUNZONES Y CINCELES



5  
PIEZAS

| CÓDIGO      | MEDIDA      |
|-------------|-------------|
| 41-3/8      | 3/8 x 1/8"  |
| 47-5/16X1/8 | 5/16 x 1/8" |
| 47-3/8X3/16 | 3/8 x 3/16" |
| 50-5/16     | 5/16 x 1/8" |
| 86A-1/2     | 1/2 x 1/2"  |
| E300        | Estuche     |



ESTUCHE

| CÓDIGO | PIEZAS | 📦 | MAYOREO | MENUDEO |
|--------|--------|---|---------|---------|
| NO.3   | 5      | 1 | \$229   | \$266   |





CINCELES, PUNTOS Y BOTADORES

CINCELES FORJADOS



117132

- Fabricado en acero alta resistencia con doble tratamiento térmico.
- Exceden la norma: ASME B107.410.
- Zona de golpe cabeceada para mayor confianza al golpear.
- Baño especial de anticorrosivo para protección.

| JUEGO DE CINCELES |        |
|-------------------|--------|
| CÓDIGO            | 117193 |
| PIEZAS            | 6      |
| EMPAQUE           |        |
|                   | 1      |

| CÓDIGO | ESPOSOR DE PUNTA | LONGITUD TOTAL | GRANEL | MAYOREO |         | MENUDEO |
|--------|------------------|----------------|--------|---------|---------|---------|
|        |                  |                |        | MAYOREO | MENUDEO |         |
| 117102 | 1/4"             | 5"             | 6      | \$24    | \$28    | •       |
| 117104 | 5/16"            | 6"             | 6      | \$26    | \$30    | •       |
| 117106 | 3/8"             | 6"             | 6      | \$29    | \$34    | •       |
| 117108 | 3/8"             | 8"             | 6      | \$32    | \$37    | •       |
| 117110 | 3/8"             | 10"            | 6      | \$39    | \$45    | •       |
| 117114 | 1/2"             | 6"             | 6      | \$37    | \$43    | •       |
| 117116 | 1/2"             | 8"             | 6      | \$44    | \$51    | •       |
| 117118 | 1/2"             | 10"            | 6      | \$49    | \$57    | •       |
| 117120 | 1/2"             | 12"            | 6      | \$57    | \$66    | •       |
| 117122 | 5/8"             | 6"             | 6      | \$38    | \$44    | •       |
| 117124 | 5/8"             | 8"             | 6      | \$44    | \$51    | •       |
| 117126 | 5/8"             | 10"            | 6      | \$49    | \$57    | •       |
| 117128 | 5/8"             | 12"            | 6      | \$58    | \$67    | •       |
| 117154 | 3/4"             | 6"             | 6      | \$46    | \$53    | •       |
| 117130 | 3/4"             | 8"             | 6      | \$53    | \$61    | •       |
| 117132 | 3/4"             | 10"            | 6      | \$61    | \$71    | •       |
| 117134 | 3/4"             | 12"            | 6      | \$67    | \$78    | •       |
| 117136 | 7/8"             | 8"             | 6      | \$68    | \$79    | •       |
| 117138 | 7/8"             | 10"            | 6      | \$80    | \$93    | •       |
| 117140 | 7/8"             | 12"            | 6      | \$87    | \$101   | •       |
| 117142 | 1"               | 8"             | 6      | \$87    | \$101   | •       |
| 117144 | 1"               | 10"            | 6      | \$105   | \$122   | •       |
| 117146 | 1"               | 12"            | 6      | \$115   | \$133   | •       |

CINCELES



141844

- Fabricados en acero al carbón SAE 1045.
- Cuerpo redondo.



| CÓDIGO | ESPOSOR DE PUNTA | LONGITUD TOTAL | GRANEL | MAYOREO |         | MENUDEO |
|--------|------------------|----------------|--------|---------|---------|---------|
|        |                  |                |        | MAYOREO | MENUDEO |         |
| 141838 | 1/2"             | 10"            | 6      | \$37    | \$43    | •       |
| 141841 | 3/4"             | 8"             | 6      | \$40    | \$46    | •       |
| 141843 | 3/4"             | 12"            | 6      | \$50    | \$58    | •       |
| 141844 | 7/8"             | 8"             | 6      | \$51    | \$59    | •       |
| 141846 | 7/8"             | 12"            | 6      | \$70    | \$81    | •       |
| 141847 | 1"               | 8"             | 6      | \$70    | \$81    | •       |
| 141848 | 1"               | 10"            | 6      | \$83    | \$96    | •       |
| 141849 | 1"               | 12"            | 6      | \$91    | \$106   | •       |

PUNZONES BOTADORES



47-1/2X1/4  
Punzones botadores rectos



48-3/8X3/16  
Punzones botadores rectos largos

- El extremo contrario a la punta está diseñado para soportar los golpes.
- Gran variedad de diámetros y longitudes para adaptarse a un sin fin de pernos, guías, agujeros, etc.
- Exceden la norma ASME B107.410.

| CÓDIGO | ANCHO | ESPOSOR DE PUNTA | LONGITUD TOTAL | GRANEL | MAYOREO |         |
|--------|-------|------------------|----------------|--------|---------|---------|
|        |       |                  |                |        | MAYOREO | MENUDEO |

|   |       |       |        |   |       |       |
|---|-------|-------|--------|---|-------|-------|
| <b>PUNZONES BOTADORES RECTOS</b>        |       |       |        |   |       |       |
| 47-1/4X1/16                             | 1/4"  | 1/16" | 4-3/8" | 6 | \$31  | \$36  |
| 47-1/4X3/32                             | 1/4"  | 3/32" | 4-3/4" | 6 | \$35  | \$41  |
| 47-5/16X1/8                             | 5/16" | 1/8"  | 5-1/4" | 6 | \$41  | \$48  |
| 47-5/16X5/32                            | 5/16" | 5/32" | 5-5/8" | 6 | \$44  | \$51  |
| 47-3/8X3/16                             | 3/8"  | 3/16" | 6-1/8" | 6 | \$50  | \$58  |
| 47-7/16X7/32                            | 7/16" | 7/32" | 6-1/2" | 6 | \$60  | \$70  |
| 47-1/2X1/4                              | 1/2"  | 1/4"  | 6-3/4" | 6 | \$72  | \$84  |
| <b>PUNZONES BOTADORES RECTOS LARGOS</b> |       |       |        |   |       |       |
| 48-3/8 X 5/32                           | 3/8"  | 5/32" | 8"     | 6 | \$73  | \$85  |
| 48-3/8 X 3/16                           | 3/8"  | 3/16" | 8"     | 6 | \$82  | \$95  |
| 48-7/16 X 7/32                          | 7/16" | 7/32" | 8"     | 6 | \$87  | \$101 |
| 48-1/2 X 1/4                            | 1/2"  | 1/4"  | 8"     | 6 | \$95  | \$110 |
| 48-1/2 X 5/16                           | 1/2"  | 5/16" | 8"     | 6 | \$109 | \$126 |

| JUEGOS DE PUNZONES Y BOTADORES |       |       |
|--------------------------------|-------|-------|
| CÓDIGO                         | 47A   | 48A   |
| PIEZAS                         | 7     | 5     |
| EMPAQUE                        |       |       |
|                                | 1     | 1     |
| MAYOREO                        | \$315 | \$425 |
| MAYOREO MENUDEO                | \$365 | \$493 |



**CINCELES, PUNTOS Y BOTADORES**

**PUNZONES GUÍA**



**50-3/16**  
Punzones guía botadores cortos

**96-1/2**  
Punzones guía botadores largos

- Punta recta ideal para instalar y remover bujes guías en troquelaría.
- Exceden la norma ASME B107.410.

| CÓDIGO                             | ANCHO | ESPESOR DE PUNTA | LONGITUD TOTAL | GRANEL | JUEGOS DE PUNZONES Y BOTADORES |       |       |       |
|------------------------------------|-------|------------------|----------------|--------|--------------------------------|-------|-------|-------|
|                                    |       |                  |                |        | 50A                            | 96A   | 99B   |       |
|                                    |       |                  |                |        | PIEZAS                         | 6     | 7     | 5     |
|                                    |       |                  |                |        | EMPAQUE                        |       |       |       |
|                                    |       |                  |                |        |                                | 1     | 1     | 1     |
|                                    |       |                  |                |        | MAYOREO                        | \$290 | \$775 | \$520 |
|                                    |       |                  |                |        | MAYOREO MENEDEO                | \$336 | \$899 | \$603 |
| <b>PUNZONES GUÍA BOTADOR CORTO</b> |       |                  |                |        |                                |       |       |       |
| 50-3/16                            | 3/16" | 1/16"            | 4-1/8"         | 6      | \$35                           | \$41  | •     |       |
| 50-1/4                             | 1/4"  | 3/32"            | 4-5/8"         | 6      | \$36                           | \$42  | •     |       |
| 50-5/16                            | 5/16" | 1/8"             | 5-1/8"         | 6      | \$45                           | \$52  | •     |       |
| 50-3/8                             | 3/8"  | 3/16"            | 5-5/8"         | 6      | \$51                           | \$59  | •     |       |
| 50-7/16                            | 7/16" | 7/32"            | 6"             | 6      | \$63                           | \$73  | •     |       |
| 50-1/2                             | 1/2"  | 1/4"             | 6-1/2"         | 6      | \$76                           | \$88  | •     |       |
| <b>PUNZONES GUÍA BOTADOR LARGO</b> |       |                  |                |        |                                |       |       |       |
| 96-1/4                             | 1/4"  | 3/32"            | 10"            | 6      | \$59                           | \$68  | •     |       |
| 96-5/16                            | 5/16" | 1/8"             | 10"            | 6      | \$72                           | \$84  | •     | •     |
| 96-3/8                             | 3/8"  | 3/16"            | 10"            | 6      | \$78                           | \$90  | •     | •     |
| 96-7/16                            | 7/16" | 7/32"            | 10"            | 6      | \$105                          | \$122 | •     | •     |
| 96-1/2                             | 1/2"  | 1/4"             | 10"            | 6      | \$120                          | \$139 | •     | •     |
| 96-5/8                             | 5/8"  | 5/16"            | 10"            | 6      | \$175                          | \$203 | •     | •     |
| 96-3/4                             | 3/4"  | 3/4"             | 10"            | 6      | \$205                          | \$238 | •     | •     |

**PUNTOS PARA MARCAR Y BARRENAR**

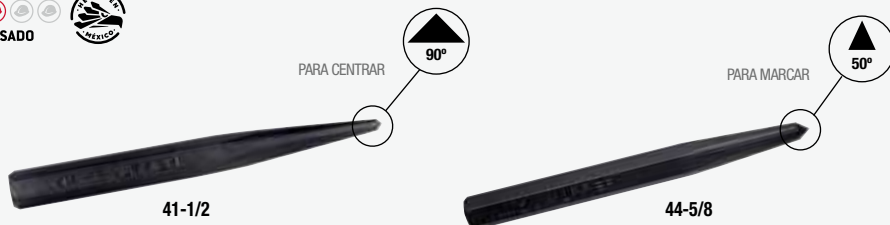

**41-1/2**

**44-5/8**

- Los puntos a 50° se utilizan para marcar las piezas durante el proceso de fabricación o ensamble. Los puntos a 90° se usan para centrar el punto de barrenado y evita que la broca se deslice.
- Exceden la norma ASME B107.410.

| CÓDIGO                         | ANCHO | ESPESOR DE PUNTA | LONGITUD TOTAL | GRANEL | JUEGOS DE PUNTOS |       |       |
|--------------------------------|-------|------------------|----------------|--------|------------------|-------|-------|
|                                |       |                  |                |        | 41A              | 44A   |       |
|                                |       |                  |                |        | PIEZAS           | 5     | 5     |
|                                |       |                  |                |        | EMPAQUE          |       |       |
|                                |       |                  |                |        |                  | 1     | 1     |
|                                |       |                  |                |        | MAYOREO          | \$280 | \$280 |
|                                |       |                  |                |        | MAYOREO MENEDEO  | \$325 | \$325 |
| <b>PUNTOS PARA CENTRAR 90°</b> |       |                  |                |        |                  |       |       |
| 41-1/4                         | 1/4"  | 5/64"            | 4-1/4"         | 6      | \$31             | \$36  | •     |
| 41-5/16                        | 5/16" | 3/32"            | 4-5/8"         | 6      | \$36             | \$42  | •     |
| 41-3/8                         | 3/8"  | 1/8"             | 4-7/8"         | 6      | \$45             | \$52  | •     |
| 41-7/16                        | 7/16" | 5/32"            | 5-1/4"         | 6      | \$57             | \$66  | •     |
| 41-1/2                         | 1/2"  | 3/16"            | 5-5/8"         | 6      | \$66             | \$77  | •     |
| 41-5/8                         | 5/8"  | 5/16"            | 6-1/4"         | 6      | \$119            | \$138 | •     |
| <b>PUNTOS PARA MARCAR 50°</b>  |       |                  |                |        |                  |       |       |
| 44-1/4                         | 1/4"  | 3/32"            | 4-3/4"         | 6      | \$31             | \$36  | •     |
| 44-5/16                        | 5/16" | 7/64"            | 5"             | 6      | \$36             | \$42  | •     |
| 44-3/8                         | 3/8"  | 3/8"             | 5-1/4"         | 6      | \$45             | \$52  | •     |
| 44-7/16                        | 7/16" | 7/32"            | 5-5/8"         | 6      | \$57             | \$66  | •     |
| 44-1/2                         | 1/2"  | 1/4"             | 6"             | 6      | \$66             | \$77  | •     |
| 44-5/8                         | 5/8"  | 3/8"             | 6-7/8"         | 6      | \$119            | \$138 | •     |

CINCELES, PUNTOS Y BOTADORES

PUNTOS PARA MARCAR Y BOTADORES



**117162**  
Para marcar



Para marcar

- Útiles para marcar e identificar piezas en procesos de fabricación, ensamble y reparación.
- Ángulo de 90° que le permite dejar una huella visible en la superficie que se aplica.



**117170**  
Punto para taladrar



Para barrenar

- Auxiliar en el centrado y ubicación de procesos de barrenado evitando que la broca se deslice en la superficie a barrenar.



**117148**  
Botadores rectos

- Auxiliar en el centrado de dos piezas.

• Exceden la norma: ASME B107.410.

GRANEL

| CÓDIGO | DESCRIPCIÓN         | ESPESOR DE PUNTA | LONGITUD TOTAL | 📦 | MAYOREO | MENUDEO |
|--------|---------------------|------------------|----------------|---|---------|---------|
| 117162 | Para marcar         | 1/4"             | 3 1/2"         | 6 | \$15    | \$17    |
| 117164 | Para marcar         | 3/8"             | 5"             | 6 | \$20    | \$23    |
| 117166 | Para marcar         | 1/2"             | 6"             | 6 | \$28    | \$32    |
| 117170 | Punto para taladrar | 3/8"             | 5"             | 6 | \$20    | \$23    |
| 117148 | Botadores rectos    | 1/8"             | 6"             | 6 | \$21    | \$24    |
| 117150 | Botadores rectos    | 3/16"            | 6"             | 6 | \$23    | \$27    |
| 117152 | Botadores rectos    | 1/4"             | 6"             | 6 | \$33    | \$38    |

JUEGO DE PUNZONES GUIA Y BOTADOR DE BRONCE



USO PESADO  
**3**  
PIEZAS

DIÁMETRO  
3/4"  
Cuerpo 3/4" x punta 3/8"  
Cuerpo 3/4" x punta 7/16"

- Diseñado para prevenir daños a los objetos que han sido golpeados.
- La zona de agarre es estriada para permitir sujeción.

ESTUCHE

| CÓDIGO | PIEZAS | 📦 | MAYOREO | MENUDEO |
|--------|--------|---|---------|---------|
| 49904  | 3      | 1 | \$3,195 | \$3,706 |

JUEGO DE BOTADORES DE BRONCE



USO PESADO  
**3**  
PIEZAS

DIÁMETRO  
3/8"  
1/2"  
3/4"

ESTUCHE

| CÓDIGO | PIEZAS | 📦 | MAYOREO | MENUDEO |
|--------|--------|---|---------|---------|
| 49903  | 3      | 1 | \$1,085 | \$1,259 |

PUNZONES GUÍA DE BRONCE



USO PESADO

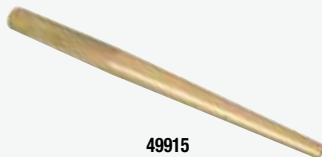

49915

GRANEL

| CÓDIGO | DIÁMETRO PUNTA | DIÁMETRO BARRA | LONGITUD TOTAL | 📦 | MAYOREO | MENUDEO |
|--------|----------------|----------------|----------------|---|---------|---------|
| 49915  | 3/8"           | 3/4"           | 10"            | 1 | \$989   | \$1,147 |
| 49916  | 7/16"          | 3/4"           | 14"            | 1 | \$1,240 | \$1,438 |

BOTADORES DE BRONCE



USO PESADO

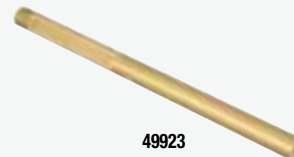

49923

GRANEL

| CÓDIGO | DIÁMETRO PUNTA | DIÁMETRO BARRA | LONGITUD TOTAL | 📦 | MAYOREO | MENUDEO |
|--------|----------------|----------------|----------------|---|---------|---------|
| 49920  | 1/2"           | 1/2"           | 7"             | 3 | \$285   | \$331   |
| 49922  | 3/4"           | 3/4"           | 8"             | 3 | \$680   | \$789   |
| 49923  | 3/4"           | 3/4"           | 12"            | 1 | \$1,135 | \$1,317 |

CINGEL SDS PLUS PUNTA CANAL



USO INDUSTRIAL



- Ideal para hacer canales en muros de concreto para colocar tubería o guía para cable.

| CÓDIGO | DESCRIPCIÓN | LARGO  | DIÁMETRO | 📦 | MAYOREO | MENUDEO |
|--------|-------------|--------|----------|---|---------|---------|
| 87G22  | Canal       | 250 mm | 22 mm    | 1 | \$465   | \$539   |

CINGEL SDS PLUS PUNTA PLANA



USO INDUSTRIAL



- Fabricado en acero especial.

| CÓDIGO | DESCRIPCIÓN | LARGO  | DIÁMETRO | 📦 | MAYOREO | MENUDEO |
|--------|-------------|--------|----------|---|---------|---------|
| 87F20  | Plana       | 250 mm | 20 mm    | 1 | \$235   | \$273   |

CINGEL SDS PLUS PUNTA



USO INDUSTRIAL



- Diseño único de punta que al clavarse en la piedra o concreto se safa más fácil y por lo tanto rompe más rápido y con menor esfuerzo.

| CÓDIGO | DESCRIPCIÓN | LARGO  | DIÁMETRO | 📦 | MAYOREO | MENUDEO |
|--------|-------------|--------|----------|---|---------|---------|
| 87P14  | Punta       | 250 mm | 14 mm    | 1 | \$245   | \$284   |

**CINCELES, PUNTOS Y BOTADORES**

**CINCELES SDS PLUS**

USO PROFESIONAL

ENCASTRE SDS PLUS

ROTOMARTILLOS ELECTRONEUMÁTICOS PÁGINA 273



• Para martillos demolidores y rotomartillos electro neumáticos.

| CÓDIGO | MEDIDA      | CINCEL      | 📦 | MAYOREO | MENUDEO |
|--------|-------------|-------------|---|---------|---------|
| 117533 | 10 x 250 mm | Punta       | 1 | \$56    | \$65    |
| 117534 | 10 x 250 mm | Plano       | 1 | \$56    | \$65    |
| 117535 | 10 x 250 mm | Plano ancho | 1 | \$70    | \$81    |

**CINCELES SDS MAX PARA MARTILLOS DEMOLEDORES**

USO PROFESIONAL

ENCASTRE SDS MAX



\* GRANEL

| CÓDIGO  | MEDIDA      | CINCEL      | 📦 | MAYOREO | MENUDEO |
|---------|-------------|-------------|---|---------|---------|
| 117520  | 18 x 410 mm | Punta       | 1 | \$429   | \$498   |
| 117522  | 18 x 410 mm | Plano       | 1 | \$445   | \$516   |
| *117524 | 18 x 410 mm | Plano ancho | 1 | \$575   | \$667   |

**CINTAS LARGAS**

**CINTAS LARGAS METÁLICAS**

USO INDUSTRIAL ALTA RESISTENCIA

REBOBINADO RÁPIDO 3x1

NUEVO



CLM30

Espera fecha de lanzamiento.

| CÓDIGO | LONGITUD | ANCHO CINTA | 📦 | MAYOREO | MENUDEO |
|--------|----------|-------------|---|---------|---------|
| CLM30  | 30 m     | 13 mm       | 1 | \$425   | \$493   |
| CLM50  | 50 m     | 13 mm       | 1 | \$600   | \$696   |

**CINTAS LARGAS DE FIBRA DE VIDRIO**

USO INDUSTRIAL ALTA RESISTENCIA

REBOBINADO RÁPIDO 3x1

NUEVO



CLF30

Espera fecha de lanzamiento.

| CÓDIGO | LONGITUD | ANCHO CINTA | 📦 | MAYOREO | MENUDEO |
|--------|----------|-------------|---|---------|---------|
| CLF30  | 30 m     | 15 mm       | 1 | \$370   | \$429   |
| CLF50  | 50 m     | 15 mm       | 1 | \$499   | \$579   |

**CINTAS LARGAS DE FIBRA DE VIDRIO TIPO CRUCETA**

USO INDUSTRIAL ALTA RESISTENCIA

REBOBINADO RÁPIDO 3x1

NUEVO



CLFX30

- Cinta ancha de fibra de vidrio doble vista graduada en centímetros y pulgadas.
- Gancho con doble sistema de fijación.

Espera fecha de lanzamiento.

| CÓDIGO | LONGITUD | ANCHO CINTA | 📦 | MAYOREO | MENUDEO |
|--------|----------|-------------|---|---------|---------|
| CLFX30 | 30 m     | 15 mm       | 1 | \$425   | \$493   |
| CLFX50 | 50 m     | 15 mm       | 1 | \$600   | \$696   |

**CINTAS LARGAS METÁLICAS**

USO PROFESIONAL

NOM ONICC

CAJA DE ABS ALTA RESISTENCIA



CL50

CL30

CL20

- Impresión a dos tintas para fácil lectura.
- Facilidad de uso por su diseño de apertura en el centro.
- Norma: NOM-046-SCFI-1999.

| CÓDIGO | LONGITUD | ANCHO DE CINTA | 📦 | MAYOREO | MENUDEO |
|--------|----------|----------------|---|---------|---------|
| CL20   | 20 m     | 13 mm          | 1 | \$350   | \$406   |
| CL30   | 30 m     | 13 mm          | 1 | \$389   | \$451   |
| CL50   | 50 m     | 13 mm          | 1 | \$550   | \$638   |

**CINTAS LARGAS DE FIBRA DE VIDRIO**

USO PROFESIONAL

REBOBINADO RÁPIDO

CAJA DE ABS ALTA RESISTENCIA



CLFV20

CLFV30

CLFV50

- Sistema de rebobinado rápido reforzado de larga duración.

| CÓDIGO | LONGITUD | ANCHO DE CINTA | 📦 | MAYOREO | MENUDEO |
|--------|----------|----------------|---|---------|---------|
| CLFV20 | 20 m     | 13 mm          | 1 | \$190   | \$220   |
| CLFV30 | 30 m     | 13 mm          | 1 | \$219   | \$254   |
| CLFV50 | 50 m     | 13 mm          | 1 | \$335   | \$389   |

**CINTAS LARGAS DE FIBRA DE VIDRIO TIPO CRUCETA**

USO PROFESIONAL

REBOBINADO RÁPIDO

CAJA DE ABS ALTA RESISTENCIA



Punta reforzada cónica.



CLX30

CLX50

CLX100

- Mango ergonómico.
- Caja tipo cruceta de plástico.
- Mango TPR (Termoplastic rubber).
- Sistema de embobinado cinco veces más rápido que las cintas tradicionales.

| CÓDIGO | LONGITUD | ANCHO DE CINTA | 📦 | MAYOREO | MENUDEO |
|--------|----------|----------------|---|---------|---------|
| CLX30  | 30 m     | 13 mm          | 1 | \$219   | \$254   |
| CLX50  | 50 m     | 13 mm          | 1 | \$285   | \$331   |
| CLX100 | 100 m    | 13 mm          | 1 | \$525   | \$609   |

CINTAS LARGAS

CINTAS LARGAS DE FIBRA DE VIDRIO

USO DOMÉSTICO



142082

142083

- Impresión a dos tintas para facilitar la lectura.
- Correa plástica para evitar caídas accidentales.
- Diseño de caja compacta fácil de cargar.
- Palanca metálica para mayor duración.

FOY

\$ PVL



| CÓDIGO | LONGITUD | ANCHO DE CINTA | 📦 | MAYOREO | MENUEO |
|--------|----------|----------------|---|---------|--------|
| 142082 | 30 m     | 13 mm          | 1 | \$175   | \$203  |
| 142083 | 50 m     | 13 mm          | 1 | \$269   | \$312  |

CINTA LARGA DE FIBRA DE VIDRIO TIPO CRUCETA

USO DOMÉSTICO



FOY

\$ PVL



- Cinta de color blanco de fibra de vidrio.
- Práctico diseño que facilita el uso.

| CÓDIGO | LONGITUD | ANCHO DE CINTA | 📦 | MAYOREO | MENUEO |
|--------|----------|----------------|---|---------|--------|
| 142086 | 100 m    | 13 mm          | 1 | \$499   | \$579  |

CORTADOR DE VARILLA

CORTADOR DE VARILLA

USO PROFESIONAL

| Capacidad de corte resistencia baja |          |         |               |  |
|-------------------------------------|----------|---------|---------------|--|
| Código                              | Cuadrado | Redondo | Solera        |  |
| 130083                              | 21/32"   | 3/4"    | 3/8" x 1-1/8" |  |

| Capacidad de corte resistencia media |          |         |                |  |
|--------------------------------------|----------|---------|----------------|--|
| Código                               | Cuadrado | Redondo | Solera         |  |
| 130083                               | 5/8"     | 5/8"    | 5/16" x 1-1/8" |  |

| Capacidad de corte resistencia alta |          |         |               |  |
|-------------------------------------|----------|---------|---------------|--|
| Código                              | Cuadrado | Redondo | Solera        |  |
| 130083                              | 9/16"    | 9/16"   | 1/4" x 1-1/8" |  |

- Incluye palanca de acción.
- Para cortar varilla corrugada, solera, cuadrados y redondos.
- Útil en construcción y herrería.



| CÓDIGO | CAPACIDAD | 📦 | MAYOREO | MENUEO  |
|--------|-----------|---|---------|---------|
| 130083 | 5/8"      | 1 | \$7,440 | \$8,630 |

COPAS DE SUCCIÓN

COPA DOBLE DE SUCCIÓN

USO PROFESIONAL



- Ideal para cargar objetos pesados, en especial láminas, vidrios, espejos y cristales automotrices.
- Copa de goma y mango de plástico ABS.



| CÓDIGO | DIÁMETRO DE COPA | CAPACIDAD DE CARGA | 📦 | MAYOREO | MENUEO |
|--------|------------------|--------------------|---|---------|--------|
| 107373 | 4-1/2"           | 80 kg              | 1 | \$250   | \$290  |

COPA DE SUCCIÓN

USO DOMÉSTICO



- Ideal para cargar objetos pesados, en especial láminas, vidrios, espejos y cristales automotrices.
  - Copa de goma y mango de plástico ABS.
- Esperar fecha de lanzamiento.

| CÓDIGO | DIÁMETRO DE COPA | CAPACIDAD DE CARGA | 📦 | MAYOREO | MENUEO |
|--------|------------------|--------------------|---|---------|--------|
| CSUCF1 | 4-1/2"           | 36 kg              | 1 | \$62    | \$72   |

FOY

\$ PVL

NUEVO

COPA DOBLE DE SUCCIÓN

USO DOMÉSTICO



- Ideal para cargar objetos pesados, en especial láminas, vidrios, espejos y cristales automotrices.
  - Copa de goma y mango de plástico ABS.
- Esperar fecha de lanzamiento.

| CÓDIGO | DIÁMETRO DE COPA | CAPACIDAD DE CARGA | 📦 | MAYOREO | MENUEO |
|--------|------------------|--------------------|---|---------|--------|
| CSUCF2 | 4-1/2"           | 80 kg              | 1 | \$120   | \$139  |

FOY

\$ PVL

NUEVO



## CORTA AZULEJOS

### CORTA AZULEJOS PARA GRANDES FORMATOS

**CARBURO DE TUNGSTENO** MATERIAL DE CUCHILLA  
**RECUBRIMIENTO DE TITANIO NEGRO**  
**MÁXIMO 12 mm GROSOR DE CORTE**  
**PARA CORTE RECTO** **PARA CORTE DIAGONAL**

**URREA**

**26"**



TC61

**30"**



TC76

**36"**



TC91



REPTC1

- Poder de corte de 500 kg.
- Base de acero y mango de aluminio.
- Peso ligero para su fácil manejo. Menos voluminoso que otros cortadores.
- Ideal para cortar azulejos y baldosas de forma precisa para adaptar a cualquier espacio.
- Base con extensiones de aluminio para un trabajo más cómodo con azulejos de mayor tamaño.

| CÓDIGO | LONGITUD DE CORTE PULG | LONGITUD DE CORTE CM | ESPESOR MÁXIMO CORTE | CORTE DIAGONAL | ANCHO DE LA BASE | LONGITUD DE LA BASE | DIÁMETRO DE CUCHILLA | ⊞ | MAYOREO | MENUDEO |
|--------|------------------------|----------------------|----------------------|----------------|------------------|---------------------|----------------------|---|---------|---------|
| TC61   | 26"                    | 66                   | 12 mm                | 43,2 cm        | 8,9 cm           | 90 cm               | 22 mm                | 1 | \$3,289 | \$3,815 |
| TC76   | 30-15/16"              | 76                   | 12 mm                | 53 cm          | 8,9 cm           | 99 cm               | 22 mm                | 1 | \$4,069 | \$4,720 |
| TC91   | 36"                    | 91,4                 | 12 mm                | 63,5 cm        | 8,9 cm           | 114 cm              | 22 mm                | 1 | \$7,020 | \$8,143 |

REPUESTO

| CÓDIGO | MATERIAL             | DIÁMETRO | PARA USO CON     | ⊞ | MAYOREO | MENUDEO |
|--------|----------------------|----------|------------------|---|---------|---------|
| REPTC1 | Carburo de tungsteno | 22 mm    | TC61, TC76, TC91 | 3 | \$475   | \$551   |

### CORTA AZULEJOS PARA GRANDES FORMATOS

**PARA CORTE DIAGONAL** **CUCHILLA DE CARBURO DE TUNGSTENO**



- Correderas con baleros para reducir la fricción.

**35"**



CAZ35



12313



12312



12311



- Base metálica reforzada.
- Sistema de rompimiento de azulejos de palanca independiente.

| CÓDIGO | LONGITUD DE CORTE PULG | LONGITUD DE CORTE CM | ESPESOR MÁXIMO CORTE | CORTE DIAGONAL | ANCHO DE LA BASE | LONGITUD DE LA BASE | DIÁMETRO DE CUCHILLA | ⊞ | MAYOREO | MENUDEO |
|--------|------------------------|----------------------|----------------------|----------------|------------------|---------------------|----------------------|---|---------|---------|
| CAZ24  | 24"                    | 63                   | 10 mm                | 44,5 cm        | 20 cm            | 82 cm               | 22 mm                | 1 | \$2,220 | \$2,575 |
| CAZ35  | 35"                    | 90                   | 10 mm                | 63 cm          | 20 cm            | 108 cm              | 22 mm                | 1 | \$2,930 | \$3,399 |

Repuestos

| CÓDIGO | MATERIAL             | DIÁMETRO | PARA USO CON:   | ⊞ | MAYOREO | MENUDEO |
|--------|----------------------|----------|-----------------|---|---------|---------|
| RCAZP  | Carburo de tungsteno | 22 mm    | CAZ24 y CAZ35   | 1 | \$385   | \$447   |
| 123151 | Carburo de tungsteno | 6 mm     | 123145 y 123146 | 1 | \$69    | \$80    |
| 123152 | Carburo de tungsteno | 10 mm    | 123145 y 123146 | 1 | \$72    | \$84    |
| 123153 | Carburo de tungsteno | 18 mm    | 123145 y 123146 | 1 | \$87    | \$101   |

### CORTA AZULEJOS CON BALEROS

**CORREDERA CON BALEROS**



- Correderas con baleros para reducir la fricción.

**16"**



123147

**23"**



123148

- Base de lámina reforzada.
- Rieles de acero sólido que evitan deformaciones.
- Regla graduada alto relieve.
- Cuchilla intercambiable.

| CÓDIGO | LONGITUD DE CORTE PULG | LONGITUD DE CORTE CM | ESPESOR MÁXIMO CORTE | CORTE DIAGONAL | ANCHO DE LA BASE | LONGITUD DE LA BASE | DIÁMETRO DE CUCHILLA | ⊞ | MAYOREO | MENUDEO |
|--------|------------------------|----------------------|----------------------|----------------|------------------|---------------------|----------------------|---|---------|---------|
| 123147 | 16"                    | 40,6                 | 10 mm                | 28,2 cm        | 17,8 cm          | 59 cm               | 22 mm                | 1 | \$1,040 | \$1,206 |
| 123148 | 23,5"                  | 59,7                 | 10 mm                | 41,4 cm        | 17,8 cm          | 79 cm               | 22 mm                | 1 | \$1,180 | \$1,369 |

**CORTA AZULEJOS**

**CORTA AZULEJOS**



**PESO LIGERO** **PARA CORTE DIAGONAL** **PARA CORTE RECTO**

**16"**



**CAZ16**

- Base metálica reforzada con soportes.
- Rieles de acero sólido que evitan deformaciones.
- Correderas con bujes.
- Cuchilla con cubierta de titanio de mayor duración.
- Regla graduada alto relieve.
- Cuchilla intercambiable.
- Cuchilla de alta dureza para un corte más uniforme.
- Recubrimiento de titanio que ofrece gran dureza y resistencia.

**123154**

Dos piezas por empaque.



| CÓDIGO | LONGITUD DE CORTE PULG | ESPESOR MÁXIMO CORTE CM | CORTE DIAGONAL | ANCHO DE LA BASE | LONGITUD DE LA BASE | DIÁMETRO DE CUCHILLA | MAYOREO | MENUDEO       |
|--------|------------------------|-------------------------|----------------|------------------|---------------------|----------------------|---------|---------------|
| CAZ16  | 16"                    | 40.6                    | 10 mm          | 28 cm            | 14 cm               | 55 cm                | 1       | \$605 \$702   |
| CAZ20  | 20"                    | 50.8                    | 10 mm          | 35.2 cm          | 14 cm               | 65 cm                | 1       | \$895 \$1,038 |

Repuestos

| CÓDIGO | MATERIAL             | DIÁMETRO | PARA USO CON:           | MAYOREO | MENUDEO |
|--------|----------------------|----------|-------------------------|---------|---------|
| RCAZR  | Carburo de tungsteno | 15 mm    | CAZ16 y CAZ20           | \$81    | \$94    |
| 123154 | Titanio              | 15 mm    | 123161, 123162 y 123163 | \$115   | \$133   |
| 123155 | Carburo de tungsteno | 15 mm    | 123161, 123162 y 123163 | \$84    | \$97    |

**JUEGO PARA INSTALADOR DE AZULEJO**

**\$ PVL**



**9 PIEZAS**



DESCRIPCIÓN

|   |                                   |
|---|-----------------------------------|
| 1 | Pinza corta azulejo de 8"         |
| 1 | Liana dentada 11 x 5"             |
| 1 | Cuchara tipo Philadelphia 6"      |
| 1 | Espátula flexible mango madera 4" |
| 1 | Nivel de aluminio 14"             |
| 1 | Mazo de hule 22 oz                |
| 1 | Rodillera de goma flexible        |
| 1 | Lentes seguridad transparente     |
| 1 | Caja plástica 21 x 11 x 10"       |

| CÓDIGO | PIEZAS | MAYOREO | MENUDEO |
|--------|--------|---------|---------|
| JAZ9   | 9      | \$905   | \$1,050 |

**PINZA CORTA AZULEJOS**



- Para cortar azulejo, vidrio, cerámica, barro, etc.
- Cuchilla de carburo de tungsteno, con dureza de 73 HRC (Rockwell C).

| CÓDIGO | MEDIDA | MAYOREO | MENUDEO |
|--------|--------|---------|---------|
| 123160 | 8"     | \$159   | \$184   |

**CORTA AZULEJOS**

**FOY**



**USO DOMÉSTICO**

**\$ PVL**

**13"**



**142681**



**142685**  
Dos piezas por empaque.

- Base de lámina graduada.
- Rieles y palanca reforzados.
- Correderas con bujes.
- Cuchillas de carburo de tungsteno.

| CÓDIGO | CAPACIDAD DE CORTE | MAYOREO | MENUDEO |
|--------|--------------------|---------|---------|
| 142681 | 13"                | \$260   | \$302   |
| 142682 | 16"                | \$270   | \$313   |

Repuesto

| CÓDIGO | PARA            | MAYOREO | MENUDEO |
|--------|-----------------|---------|---------|
| 142685 | 142681 y 142682 | \$63    | \$73    |

**JUEGO PARA INSTALADOR DE AZULEJO**

**\$ PVL**



**5 PIEZAS**



DESCRIPCIÓN

|   |                                      |
|---|--------------------------------------|
| 1 | Pinza corta azulejo de 8"            |
| 1 | Cuchara tipo Philadelphia 6"         |
| 1 | Espátula flexible mango de madera 4" |
| 1 | Rodillera de goma flexible           |
| 1 | Caja plástica 17 x 9 x 8"            |

| CÓDIGO | PIEZAS | MAYOREO | MENUDEO |
|--------|--------|---------|---------|
| JAZ5   | 5      | \$515   | \$597   |

**SEPARADORES DE AZULEJOS**



**USO GENERAL**



**123202**



**123203**

- Asegura una distancia uniforme entre azulejos.
- Pueden reutilizarse.

| CÓDIGO | MEDIDA | PIEZAS POR PAQUETE | MAYOREO | MENUDEO |
|--------|--------|--------------------|---------|---------|
| 123202 | 2.5 mm | 200                | \$20    | \$23    |
| 123203 | 3 mm   | 150                | \$21    | \$24    |
| 123205 | 5 mm   | 100                | \$22    | \$26    |
| 123206 | 6 mm   | 75                 | \$23    | \$27    |
| 123208 | 8 mm   | 50                 | \$23    | \$27    |

**CORTACÍRCULOS**

**ÁNGULO DE CORTE POSITIVO**

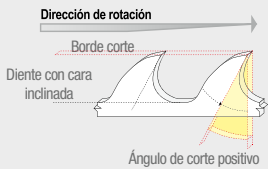

• Exige menos velocidad, logra más profundidad de corte ya que la inclinación de la hoja de corte tratara de profundizarse por sí sola, proporciona un corte más suave en materiales de mayor dureza y eficiente despeje de viruta.

**BIMETAL**  
**M3 FILO DE CORTE**

• Ideales para cortar cualquier tipo de materiales maquinables, incluyendo acero, acero inoxidable, madera, plástico, fibra de vidrio y tablarroca.

**JUEGO CORTACÍRCULOS BIMETÁLICOS 12 PIEZAS**

**URREA**  
**USO INDUSTRIAL BIMETAL M3 FILO DE CORTE**

**12 PIEZAS**



**CAJA PLÁSTICA**

| CONTENIDO       | MEDIDAS  |
|-----------------|--|
| 9 cortacirculos | 3/4", 7/8", 1-1/8", 1-3/8", 1-1/2", 1-3/4", 2", 2-1/4" y 2-1/2". |
| 2 mandril guía  | 3/8" con rosca 1/2"-20<br>7/16" con rosca 5/8"-20                |
| 1 broca guía    | -  |

| CÓDIGO | PIEZAS | MAYOREO | MENUDEO |
|--------|--------|---------|---------|
| JHS12  | 12     | \$1,660 | \$1,926 |

**JUEGO CORTACÍRCULOS BIMETÁLICOS 8 PIEZAS**

**URREA**  
**USO INDUSTRIAL BIMETAL M3 FILO DE CORTE**

**8 PIEZAS**



**CAJA PLÁSTICA**

| CONTENIDO       | MEDIDAS   |
|-----------------|---|
| 6 cortacirculos | 7/8", 1-1/8", 1-3/8", 1-3/4", 2" y 2-1/2".        |
| 2 mandril guía  | 3/8" con rosca 1/2"-20<br>7/16" con rosca 5/8"-20 |

| CÓDIGO | PIEZAS | MAYOREO | MENUDEO |
|--------|--------|---------|---------|
| JHS8   | 8      | \$1,135 | \$1,317 |

**CORTACÍRCULOS BIMETÁLICOS**

**URREA**  
**USO INDUSTRIAL BIMETAL M3 FILO DE CORTE**



| CÓDIGO   | DIÁMETRO | MAYOREO | MENUDEO |
|----------|----------|---------|---------|
| HS9/16   | 9/16"    | \$47    | \$55    |
| HS5/8    | 5/8"     | \$57    | \$66    |
| HS11/16  | 11/16"   | \$60    | \$70    |
| HS3/4    | 3/4"     | \$60    | \$70    |
| HS7/8    | 7/8"     | \$63    | \$73    |
| HS1      | 1"       | \$69    | \$80    |
| HS1-1/16 | 1-1/16"  | \$75    | \$87    |
| HS1-1/8  | 1-1/8"   | \$77    | \$89    |
| HS1-3/16 | 1-3/16"  | \$80    | \$93    |

| CÓDIGO    | DIÁMETRO | MAYOREO | MENUDEO |
|-----------|----------|---------|---------|
| HS1-1/4   | 1-1/4"   | \$86    | \$100   |
| HS1-3/8   | 1-3/8"   | \$91    | \$106   |
| HS1-7/16  | 1-7/16"  | \$95    | \$110   |
| HS1-1/2   | 1-1/2"   | \$105   | \$122   |
| HS1-9/16  | 1-9/16"  | \$105   | \$122   |
| HS1-5/8   | 1-5/8"   | \$109   | \$126   |
| HS1-11/16 | 1-11/16" | \$110   | \$128   |
| HS1-3/4   | 1-3/4"   | \$119   | \$138   |
| HS1-7/8   | 1-7/8"   | \$120   | \$139   |

| CÓDIGO  | DIÁMETRO | MAYOREO | MENUDEO |
|---------|----------|---------|---------|
| HS2     | 2"       | \$130   | \$151   |
| HS2-1/8 | 2-1/8"   | \$140   | \$162   |
| HS2-1/4 | 2-1/4"   | \$155   | \$180   |
| HS2-3/8 | 2-3/8"   | \$165   | \$191   |
| HS2-1/2 | 2-1/2"   | \$165   | \$191   |
| HS2-3/4 | 2-3/4"   | \$180   | \$209   |
| HS3     | 3"       | \$185   | \$215   |
| HS3-1/2 | 3-1/2"   | \$195   | \$226   |
| HS3-3/4 | 3-3/4"   | \$219   | \$254   |

**JUEGO DE CORTACÍRCULOS BIMETÁLICOS 13 PIEZAS**

**URREA**  
**USO PROFESIONAL BIMETAL**

**13 PIEZAS**



| Cantidad | Descripción                    |
|----------|--------------------------------|
| 2        | Mandriles guía                 |
| 9        | Cortacirculos de 3/4" a 2-1/2" |
| 1        | Adaptador                      |
| 1        | Broca de repuesto              |

• Norma: ANSI B94.54

| CÓDIGO | PIEZAS | MAYOREO | MENUDEO |
|--------|--------|---------|---------|
| 120757 | 13     | \$1,495 | \$1,734 |

**CORTACÍRCULOS BIMETÁLICOS**

**URREA**  
**USO PROFESIONAL BIMETAL**



- Fabricadas en acero aleado.
- Ideales para trabajar en hierro vaciado, lámina, acero, acero inoxidable, latón, aluminio, PVC, todo tipo de maderas y plásticos.
- Se pueden utilizar con taladro eléctrico portátil o taladro de banco.

| CÓDIGO | DIÁMETRO | MAYOREO | MENUDEO |
|--------|----------|---------|---------|
| 120731 | 9/16"    | \$42    | \$49    |
| 120732 | 5/8"     | \$47    | \$55    |
| 120733 | 3/4"     | \$52    | \$60    |
| 120734 | 7/8"     | \$57    | \$66    |
| 120735 | 1"       | \$62    | \$72    |
| 120736 | 1-1/16"  | \$67    | \$78    |
| 120737 | 1-1/8"   | \$69    | \$80    |
| 120738 | 1-3/16"  | \$73    | \$85    |
| 120739 | 1-1/4"   | \$77    | \$89    |
| 120740 | 1-3/8"   | \$83    | \$96    |

| CÓDIGO | DIÁMETRO | MAYOREO | MENUDEO |
|--------|----------|---------|---------|
| 120741 | 1-1/2"   | \$91    | \$106   |
| 120742 | 1-9/16"  | \$95    | \$110   |
| 120743 | 1-3/4"   | \$105   | \$122   |
| 120744 | 2"       | \$115   | \$133   |
| 120745 | 2-1/8"   | \$120   | \$139   |
| 120746 | 2-1/4"   | \$130   | \$151   |
| 120747 | 2-3/8"   | \$140   | \$162   |
| 120748 | 2-1/2"   | \$140   | \$162   |
| 120749 | 2-3/4"   | \$155   | \$180   |



CORTACÍRCULOS

JUEGOS DE SIERRAS CORTACÍRCULOS

USO PROFESIONAL

9  
PIEZAS



120753

| Cantidad | Descripción                  |
|----------|------------------------------|
| 2        | Mandriles guía               |
| 1        | Llave hexagonal              |
| 6        | Cortacírculos de 1" a 2-1/2" |

15  
PIEZAS



120754

| Cantidad | Descripción                |
|----------|----------------------------|
| 2        | Mandriles guía             |
| 1        | Llave hexagonal            |
| 12       | Cortacírculos de 3/4" a 3" |

• Norma: ANSI B94.54.

| CÓDIGO | PIEZAS |   | MAYOREO | MENUDEO |
|--------|--------|---|---------|---------|
| 120753 | 9      | 1 | \$145   | \$168   |
| 120754 | 15     | 1 | \$200   | \$232   |

MANDRILES GUÍA

USO INDUSTRIAL

Acople con rosca y pernos.



HSA76

Acople con rosca.



HSA38

| CÓDIGO | ZANCO HEXAGONAL | PARA DIÁMETROS  |   | MAYOREO | MAYOREO |
|--------|-----------------|-----------------|---|---------|---------|
| HSA38  | 3/8"            | 9/16" a 1-3/16" | 4 | \$95    | \$110   |
| HSA76  | 7/16"           | 1-1/4" a 3-3/4" | 4 | \$140   | \$162   |

JUEGOS DE SIERRAS CORTACÍRCULOS

USO PROFESIONAL

5  
PIEZAS



120752

| Cantidad | Descripción                      |
|----------|----------------------------------|
| 1        | Mandril guía                     |
| 4        | Cortacírculos de 1-1/4" a 2-1/8" |

4  
PIEZAS



120751

| Cantidad | Descripción                    |
|----------|--------------------------------|
| 1        | Mandril guía                   |
| 3        | Cortacírculos de 7/8" a 2-1/8" |

3  
PIEZAS



120750

| Cantidad | Descripción             |
|----------|-------------------------|
| 1        | Mandril guía            |
| 1        | Cortacírculos de 2-1/8" |
| 1        | Broca manita de 7/8"    |

• Norma: ANSI B94.54.

| CÓDIGO | CORTE |   | MAYOREO | MENUDEO |
|--------|-------|---|---------|---------|
| 120752 | 5     | 3 | \$69    | \$80    |
| 120751 | 4     | 3 | \$66    | \$77    |
| 120750 | 3     | 3 | \$65    | \$75    |

MANDRILES GUÍA

USO PROFESIONAL



120755

| CÓDIGO | ZANCO HEXAGONAL | PARA DIÁMETROS  |   | MAYOREO | MENUDEO |
|--------|-----------------|-----------------|---|---------|---------|
| 120755 | 3/8"            | 9/16" - 1-3/16" | 6 | \$67    | \$78    |
| 120756 | 7/16"           | 1-1/4" - 2-3/4" | 6 | \$95    | \$110   |

**CORTAPERROS**

**CORTAPERNO MANGOS TELESCÓPICOS**



USO PESADO



- Mangos telescópicos ajustables, se adaptan a diferentes situaciones de trabajo.



- Cuerpo de acero forjado.
- Quijadas de cromo-vanadio #50.
- Dureza de quijadas de 55 a 60 HRC.
- Quijadas pavonadas.
- Manerales de plástico suave.
- Diseño de mangos que permite obtener mayor acción de corte con menor esfuerzo.



| CÓDIGO        | LONGITUD | CORTE METAL SUAVE | CORTE METAL MEDIO | ☞ | MAYOREO | MENUDEO |
|---------------|----------|-------------------|-------------------|---|---------|---------|
| <b>COP18T</b> | 18"      | 5/16"             | 3/8"              | 1 | \$935   | \$1,085 |

**CORTAPERNO MANGOS PLEGABLES**



USO PESADO

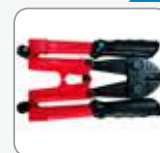

- Mangos plegables para facilitar traslado y almacenamiento.



- Cuerpo de acero forjado.
- Quijadas de cromo-vanadio #50.
- Dureza de quijadas de 55 a 60 HRC.
- Quijadas pavonadas.
- Diseño de mangos que permite obtener mayor acción de corte con menor esfuerzo.



| CÓDIGO        | LONGITUD | CORTE METAL SUAVE | CORTE METAL MEDIO | ☞ | MAYOREO | MENUDEO |
|---------------|----------|-------------------|-------------------|---|---------|---------|
| <b>COP24P</b> | 24"      | 5/16"             | 3/8"              | 1 | \$775   | \$899   |

**CORTAPERROS FORJADOS**



USO PESADO



- Diseño de mandíbulas que aseguran la distribución de la fuerza aplicada para un corte más fácil.
- Cuerpo de acero forjado.
- Quijadas de cromo-vanadio #60.
- Dureza de quijadas de 57 a 62 HRC.
- Quijadas pavonadas.
- Diseño de mangos que permite obtener mayor acción de corte con menor esfuerzo.



| CÓDIGO       | LONGITUD | CORTE METAL SUAVE | CORTE METAL MEDIO | CORTE METAL DURO | ☞ | MAYOREO | MENUDEO |
|--------------|----------|-------------------|-------------------|------------------|---|---------|---------|
| <b>COP14</b> | 14"      | 3/16"             | 1/4"              | 5/16"            | 1 | \$429   | \$498   |
| <b>COP18</b> | 18"      | 1/4"              | 5/16"             | 3/8"             | 1 | \$535   | \$621   |
| <b>COP24</b> | 24"      | 5/16"             | 3/8"              | 7/16"            | 1 | \$745   | \$864   |
| <b>COP30</b> | 30"      | 3/8"              | 7/16"             | 1/2"             | 1 | \$1,195 | \$1,386 |
| <b>COP36</b> | 36"      | 7/16"             | 1/2"              | 9/16"            | 1 | \$1,495 | \$1,734 |

**REPUESTOS PARA CORTAPERROS**



USO PESADO



RCOP24



RCOP24P



- Quijadas de cromo-vanadio #60.
- Dureza de quijadas de 57 a 62 HRC.
- Quijadas pavonadas.

**BOLSA**

| CÓDIGO         | DESCRIPCIÓN                 | ☞ | MAYOREO | MENUDEO |
|----------------|-----------------------------|---|---------|---------|
| <b>RCOP14</b>  | Repuesto cortaperros COP14  | 1 | \$239   | \$277   |
| <b>RCOP18</b>  | Repuesto cortaperros COP18  | 1 | \$299   | \$347   |
| <b>RCOP24</b>  | Repuesto cortaperros COP24  | 1 | \$415   | \$481   |
| <b>RCOP30</b>  | Repuesto cortaperros COP30  | 1 | \$669   | \$776   |
| <b>RCOP36</b>  | Repuesto cortaperros COP36  | 1 | \$839   | \$973   |
| <b>RCOP24P</b> | Repuesto cortaperros COP24P | 1 | \$449   | \$521   |
| <b>RCOP18T</b> | Repuesto cortaperros COP18T | 1 | \$525   | \$609   |

HERRAMIENTAS 1

**SURTEK**  
HERRAMIENTAS PARA PROFESIONALES

**HERRAMIENTAS  
CONFIABLES**



**CORTAPERNOS**

**CORTAPERNOS**

USO PROFESIONAL



115139 115140 115141 115142 115144 115143

- Con cuchillas dentadas.
- Sistema de palanca compuesta.
- Mango tubular con empuñaduras de PVC.
- Mordazas de acero forjadas en cromo.

| Capacidad máxima de corte | CÓDIGO  | 115138   |       | 115139 |       | 115140 |       | 115141  |       | 115142 |       | 115144 |      | 115143 |      |      |
|---------------------------|---------|----------|-------|--------|-------|--------|-------|---------|-------|--------|-------|--------|------|--------|------|------|
|                           |         | LONGITUD | PULG  | MM     | PULG  | MM     | PULG  | MM      | PULG  | MM     | PULG  | MM     | PULG | MM     | PULG | MM   |
| Metal suave               | 15 HRC  | 8"       | 1/8"  | 3      | 3/16" | 5      | 9/32" | 7       | 3/8"  | 8      | 1/2"  | 10     | 13   | 16     | 36"  | 5/8" |
|                           | 40 HRC  | 3/32"    | 1/8"  | 2      | 5/32" | 3      | 3/16" | 4       | 7/32" | 6      | 9/32" | 7      | 8    | 5/16"  |      |      |
|                           |         |          |       | 1      |       | 1      |       | 1       |       | 1      |       | 1      |      | 1      |      |      |
|                           | MAYOREO | \$130    | \$265 | \$290  | \$370 | \$500  | \$680 | \$910   |       |        |       |        |      |        |      |      |
|                           | MENUDEO | \$151    | \$307 | \$336  | \$429 | \$580  | \$789 | \$1,056 |       |        |       |        |      |        |      |      |

| CÓDIGO | PARA CÓDIGO | MAYOREO | MENUDEO |
|--------|-------------|---------|---------|
| 115151 | •           | \$119   | \$138   |
| 115152 | •           | \$129   | \$150   |
| 115153 | •           | \$165   | \$191   |
| 115154 | •           | \$220   | \$255   |
| 115155 | •           | \$299   | \$347   |
| 115156 | •           | \$400   | \$464   |

PRODUCTO MEJORADO



115153

GRANEL

**CORTAPERNOS**

USO DOMÉSTICO

FOY  
\$ PVL



142100

Capacidad máxima de corte metal suave 15 HRC

| Código | pulg | mm |
|--------|------|----|
| 142100 | 3/16 | 5  |
| 142101 | 9/32 | 7  |
| 142102 | 5/16 | 8  |
| 142103 | 3/8  | 10 |
| 142104 | 1/2  | 13 |
| 142105 | 5/8  | 16 |

- Mango tubular con grip.
- Mordazas de acero forjadas en cromo terminado pulido.
- Cuchillas con corte central y maquinado templado.
- Dureza de 58 HRC.
- Sistema de ajuste por tornillo.

| CÓDIGO | LONGITUD | MAYOREO | MENUDEO |
|--------|----------|---------|---------|
| 142100 | 12"      | \$199   | \$231   |
| 142101 | 14"      | \$219   | \$254   |
| 142102 | 18"      | \$279   | \$324   |
| 142103 | 24"      | \$400   | \$464   |
| 142104 | 30"      | \$545   | \$632   |
| 142105 | 36"      | \$710   | \$824   |

**CORTADORES Y CUCHILLOS**

**CUCHILLO DE CAMPISMO**

ACERO INOXIDABLE RECURBIMIENTO DE TITANIO NEGRO  
USO PESADO MATERIAL DE LA HOJA

IDEAL PARA CAMPISMO Y PESCA



- Incluye funda.
- Espiga completa.
- Para cortar, rebanar o pelar una gran variedad de materiales.
- Gancho para abrir el abdomen de la presa colgada sin dañar la carne o los órganos internos.

| CÓDIGO | LONGITUD TOTAL |       | LONGITUD DE HOJA |      | LONGITUD DE MANGO |       | MAYOREO | MENUDEO |
|--------|----------------|-------|------------------|------|-------------------|-------|---------|---------|
|        | PULG           | MM    | PULG             | MM   | PULG              | MM    |         |         |
| 685    | 8-5/16"        | 211.1 | 3-7/8"           | 98.4 | 4-3/8"            | 111.1 | \$259   | \$300   |

**CUCHILLOS PARA LINÓLEO**

USO PROFESIONAL



120125



120127

- Cuchilla dentada fabricada en acero al carbón.
- Para pisos de linóleo, cuero, corcho, baqueta, tapetes, etc.

| CÓDIGO | DESCRIPCIÓN              | LONGITUD TOTAL |       | LONGITUD DE HOJA |      | LONGITUD DE MANGO |       | MAYOREO | MENUDEO |
|--------|--------------------------|----------------|-------|------------------|------|-------------------|-------|---------|---------|
|        |                          | PUL            | MM    | PUL              | MM   | PUL               | MM    |         |         |
| 120125 | Mango madera             | 8"             | 203.2 | 3-1/2"           | 88.9 | 4 1/2"            | 114.3 | \$48    | \$56    |
| 120127 | Dentada mango bimaterial | 8"             | 203.2 | 3-1/2"           | 88.9 | 4 1/2"            | 114.3 | \$109   | \$126   |

**CUCHILLO PARA LINÓLEO**

ACERO INOXIDABLE MATERIAL DE LA HOJA  
USO PESADO



- Mango abatible de aluminio.
- Ideal para el corte y recorte de vinilo o linóleo, techos y materiales similares.

| CÓDIGO | LONGITUD TOTAL |       | LONGITUD DE HOJA |      | LONGITUD DE MANGO |       | MAYOREO | MENUDEO |
|--------|----------------|-------|------------------|------|-------------------|-------|---------|---------|
|        | PULG           | MM    | PULG             | MM   | PULG              | MM    |         |         |
| 684    | 8"             | 203.2 | 3-1/2"           | 88.9 | 4-1/2"            | 114.3 | \$210   | \$244   |

**CORTADOR PARA ACRÍLICO**

USO GENERAL



- Navaja reemplazable.
- Incluye 1 navaja.

| CÓDIGO | DESCRIPCIÓN           | LONGITUD TOTAL |       | LONGITUD DE HOJA |      | LONGITUD DE MANGO |     | MAYOREO | MENUDEO |
|--------|-----------------------|----------------|-------|------------------|------|-------------------|-----|---------|---------|
|        |                       | PUL            | MM    | PUL              | MM   | PUL               | MM  |         |         |
| CUTA1  | Navaja intercambiable | 8"             | 203.2 | 1-3/5            | 16.1 | 5-1/2             | 140 | \$65    | \$75    |

## CORTATUBOS

### CORTATUBOS DE ACERO FORJADO

**CAMBIO RÁPIDO**  
USO PESADO



359

- Sistema de muelle con los rodillos para cortes más fáciles.
- Para cortes de tubos de acero y hierro vaciado.
- Incluye maneral para realizar mayor apalancamiento.



356

- Ideales para cortar tubos metálicos de pared gruesa.



355

- Sistema de muelle con los rodillos para cortes más fáciles.
- Para cortes de tubos de acero y hierro vaciado.
- Incluye maneral para realizar mayor apalancamiento.



| CÓDIGO | CAPACIDAD DE CORTE | LONGITUD TOTAL | CUERPO        | ☑ | MAYOREO | MENUDEO |
|--------|--------------------|----------------|---------------|---|---------|---------|
| 359    | 2" a 4"            | 26-3/8"        | Acero forjado | 1 | \$5,055 | \$5,864 |
| 356    | 1/8" a 2"          | 18"            | Acero forjado | 1 | \$1,880 | \$2,181 |
| 355    | 1/8" a 1-1/4"      | 12"            | Acero forjado | 1 | \$1,479 | \$1,716 |

### CORTATUBOS DE ZAMAC

**CAMBIO RÁPIDO**  
USO INDUSTRIAL



350QR

- Sistema de avance rápido.
- Cuerpo de inyección de aluminio.
- Mecanismo de ajuste rápido.



350P

- Avance de perilla extra suave para ajuste rápido.
- Para tubo de pared delgada de acero, cobre y acero inoxidable.



350

- Útil tornillo largo y roscado en la perilla para facilidad de uso.



| CÓDIGO                        | 350QR         | 350P          | 350           |
|-------------------------------|---------------|---------------|---------------|
| CAPACIDAD DE CORTE            | 1/4" a 2-5/8" | 1/8" a 1-3/8" | 1/8" a 1-1/8" |
| LONGITUD TOTAL                | 12-1/2"       | 6"            | 5"            |
| CUERPO                        | Aluminio      | Zamak         | Zamak         |
| RODILLOS DE SUJECCIÓN         | 4             | 4             | 1             |
| ESCARADOR ABATIBLE            | •             | •             | -             |
| CUCHILLA DE REPUESTO INCLUIDA | •             | •             | -             |
| ☑                             | 1             | 1             | 1             |
| MAYOREO                       | \$1,405       | \$739         | \$320         |
| MENUDEO                       | \$1,630       | \$857         | \$371         |

### MINICORTATUBOS

**USO INDUSTRIAL**



348

- Desplazamiento del eje a través de casquillo roscado.
- Cuchilla de repuesto en la tapa.
- Baleros que permiten un corte rápido y preciso.
- Diseño compacto para poder cortar tubos en espacios reducidos.



| CÓDIGO                        | 347           | 348         |
|-------------------------------|---------------|-------------|
| CAPACIDAD DE CORTE            | 1/8" a 1-1/8" | 1/8" a 5/8" |
| LONGITUD TOTAL                | 3"            | 2-1/4"      |
| CUERPO                        | Zamak         | Zamak       |
| RODILLOS DE SUJECCIÓN         | -             | -           |
| ESCARADOR ABATIBLE            | •             | •           |
| CUCHILLA DE REPUESTO INCLUIDA | •             | -           |
| ☑                             | 1             | 1           |
| MAYOREO                       | \$395         | \$458       |
| MENUDEO                       | \$275         | \$319       |

### CUCHILLAS PARA CORTATUBOS

**USO INDUSTRIAL** **USO PESADO**

- Uso industrial  
350D19G  
350D19C  
350D19S
- Uso pesado  
350D26M  
350D31M  
350D41M



| CÓDIGO  | DESCRIPCIÓN     |
|---------|-----------------|
| 350D19G | Uso general     |
| 350D19C | Para cobre      |
| 350D19S | Para acero inox |
| 350D26M | Para metal      |
| 350D31M | Para metal      |
| 350D41M | Para metal      |

| CÓDIGO  | DIÁMETRO | PARA CORTATUBO              | ☑ | MAYOREO | MENUDEO |
|---------|----------|-----------------------------|---|---------|---------|
| 350D19G | 19 mm    | 347, 348, 350, 350P y 350QR | 1 | \$77    | \$89    |
| 350D19C | 19 mm    | 347, 348, 350, 350P y 350QR | 1 | \$77    | \$89    |
| 350D19S | 19 mm    | 347, 348, 350, 350P y 350QR | 1 | \$139   | \$161   |
| 350D26M | 26 mm    | 355                         | 1 | \$130   | \$151   |
| 350D31M | 31 mm    | 356                         | 1 | \$155   | \$180   |
| 350D41M | 41 mm    | 359                         | 1 | \$279   | \$324   |

### CORTATUBOS DE CADENA

**USO PESADO**



4186

- Permite corte uniforme de tubos en lugares de difícil acceso.
- Tornillo de mariposa: permite un avance manual suave y progresivo de corte.

| CÓDIGO | CAPACIDAD DE CORTE | LONGITUD TOTAL | PAVED MÁXIMA | ☑ | MAYOREO | MENUDEO |
|--------|--------------------|----------------|--------------|---|---------|---------|
| 4186   | 1/2" - 2-1/2"      | 10"            | 2.6 mm       | 1 | \$1,695 | \$1,966 |
| 4182   | 3/4" - 4-1/2"      | 12"            | 6 mm         | 1 | \$2,395 | \$2,778 |

**CORTATUBOS**

**CORTATUBOS DE ACERO FORJADO**



121159

121165

121158

121112

- Para cortes de tubo de acero galvanizado cédula 40.
- Industrial con maneral metálico para uso rudo.
- Cuerpo zamac.
- Cuchilla fabricada con acero GRC15.
- Cuerpo zamac.
- Cuchilla fabricada con acero SK-2.
- Cuerpo zamac.

| CÓDIGO    | CAPACIDAD DE CORTE | LONGITUD TOTAL | RODILLOS DE SUJECIÓN | APERTURA MÍNIMA PULG | APERTURA MÍNIMA MM | APERTURA MÁXIMA PULG | APERTURA MÁXIMA MM | MAYOREO | MINUENDO    |
|-----------|--------------------|----------------|----------------------|----------------------|--------------------|----------------------|--------------------|---------|-------------|
| *121158   | 1/8 - 2"           | 18"            | 2                    | 1/8"                 | 3                  | 2"                   | 50                 | 1       | \$755 \$876 |
| *121165   | 3/8 - 1-5/8"       | 10 7/8"        | 2                    | 3/8"                 | 10                 | 1-5/8"               | 42                 | 1       | \$739 \$857 |
| 121159    | 5/8 - 2-1/8"       | 17-1/2"        | 2                    | 5/8"                 | 16                 | 2-1/8"               | 53                 | 1       | \$580 \$673 |
| Repuestos |                    |                |                      |                      |                    |                      |                    |         |             |
| 121113    |                    |                | Para 121165          |                      |                    |                      |                    | 6       | \$115 \$133 |
| 121112    |                    |                | Para 121158          |                      |                    |                      |                    | 5       | \$249 \$289 |

**CORTATUBOS CON MECANISMO DE AJUSTE RÁPIDO**



121155



121111  
2 piezas por empaque.

- Navaja telescópica.
- Perilla de ajuste preciso.
- Cuerpo de aluminio.

| CÓDIGO   | CAPACIDAD DE CORTE | LONGITUD TOTAL | RODILLOS DE SUJECIÓN | APERTURA MÍNIMA PULG | APERTURA MÍNIMA MM | APERTURA MÁXIMA PULG | APERTURA MÁXIMA MM | MAYOREO | MINUENDO    |
|----------|--------------------|----------------|----------------------|----------------------|--------------------|----------------------|--------------------|---------|-------------|
| 121155   | 1/4 - 2"           | 9-1/2"         | 2                    | 1/4"                 | 6                  | 2"                   | 50                 | 1       | \$529 \$614 |
| Repuesto |                    |                |                      |                      |                    |                      |                    |         |             |
| 121111   |                    |                | Para 121155          |                      |                    |                      |                    | 5       | \$109 \$126 |

**CORTATUBOS DE ZAMAC**



121166



121114  
2 piezas por empaque.

- Cuerpo de zamac que lo hace ligero y resistente.
- Cuchilla fabricada con acero GRC15.
- Cuerpo zamac.

| CÓDIGO   | CAPACIDAD DE CORTE | LONGITUD TOTAL | RODILLOS DE SUJECIÓN | APERTURA MÍNIMA PULG | APERTURA MÍNIMA MM | APERTURA MÁXIMA PULG | APERTURA MÁXIMA MM | MAYOREO | MINUENDO    |
|----------|--------------------|----------------|----------------------|----------------------|--------------------|----------------------|--------------------|---------|-------------|
| 121166   | 3/4 - 1-3/4"       | 9-1/2"         | 2                    | 14"                  | 6                  | 1-3/4"               | 45                 | 1       | \$675 \$783 |
| Repuesto |                    |                |                      |                      |                    |                      |                    |         |             |
| 121114   |                    |                | Para 121166          |                      |                    |                      |                    | 6       | \$74 \$86   |

**CORTATUBOS**



350F

121156

121154

- Rodillos pulidos.
- Perilla de ajuste.
- Navaja para remover rebabas.
- Cortatubos metálico de diámetro ajustable con disco de corte.
- Cuerpo zamac.



121110  
2 piezas por empaque.

- Rodillos pulidos.
- Navaja telescópica.
- Disponibles repuestos de cuchillas.
- Diseño estructural.
- Cuerpo zamac.

- Diámetro ajustable con disco de corte.
- Navaja telescópica.
- Navaja para remover rebabas.
- Cuerpo zamac.

| CÓDIGO   | CAPACIDAD DE CORTE | LONGITUD TOTAL | RODILLOS DE SUJECIÓN | APERTURA MÍNIMA PULG | APERTURA MÍNIMA MM | APERTURA MÁXIMA PULG | APERTURA MÁXIMA MM | MAYOREO | MINUENDO    |
|----------|--------------------|----------------|----------------------|----------------------|--------------------|----------------------|--------------------|---------|-------------|
| 350F     | 1/8 - 1-1/8"       | 8 7/8"         | 3                    | 1/8"                 | 3                  | 1-1/8"               | 28                 | 1       | \$179 \$208 |
| 121154   | 5/32 - 2"          | 4"             | 2                    | 5/32"                | 4                  | 2"                   | 20                 | 3       | \$295 \$342 |
| 121156   | 1/4 - 1-1/4"       | 8 7/8"         | 1                    | 1/8"                 | 3                  | 1-1/4"               | 18                 | 1       | \$215 \$249 |
| Repuesto |                    |                |                      |                      |                    |                      |                    |         |             |
| 121110   |                    |                | Para 121156 y 350F   |                      |                    |                      |                    | 5       | \$49 \$57   |

**MINICORTATUBOS**



121153

- Para uso en espacios reducidos.
- Útil en aplicaciones automotrices y aires acondicionados.
- Navaja para remover rebabas.
- Cuchilla fabricada en acero GRC15.
- Cuerpo zamac.

| CÓDIGO | CAPACIDAD DE CORTE | LONGITUD TOTAL | RODILLOS DE SUJECIÓN | APERTURA MÍNIMA PULG | APERTURA MÍNIMA MM | APERTURA MÁXIMA PULG | APERTURA MÁXIMA MM | MAYOREO | MINUENDO    |
|--------|--------------------|----------------|----------------------|----------------------|--------------------|----------------------|--------------------|---------|-------------|
| 121153 | 1/8 - 7/8"         | 4"             | 2                    | 1/8"                 | 3                  | 7/8"                 | 22                 | 1       | \$73 \$85   |
| 121167 | 1/8" - 1-1/8"      | 8"             | 2                    | 1/8"                 | 3                  | 1-1/8"               | 28                 | 1       | \$165 \$191 |

**CORTATUBOS**



143305



143335  
2 piezas por empaque.

- Navaja para remover rebaba.
- Cuerpo de aluminio.

| CÓDIGO   | CAPACIDAD DE CORTE | LONGITUD TOTAL | RODILLOS DE SUJECIÓN | APERTURA MÍNIMA PULG | APERTURA MÍNIMA MM | APERTURA MÁXIMA PULG | APERTURA MÁXIMA MM | MAYOREO | MINUENDO   |
|----------|--------------------|----------------|----------------------|----------------------|--------------------|----------------------|--------------------|---------|------------|
| 143305   | 1/8" - 1-1/8"      | 9"             | 2                    | 1/8"                 | 3                  | 1-1/8"               | 38                 | 6       | \$95 \$110 |
| Repuesto |                    |                |                      |                      |                    |                      |                    |         |            |
| 143335   |                    |                | Para 143305          |                      |                    |                      |                    | 6       | \$42 \$49  |



CUCHARAS PARA ALBAÑIL

CUCHARAS TIPO PHILADELPHIA Y GUADALAJARA



VIDEO

- Fabricada en acero alto carbono.
- Dureza de 48-52 HRC.

GRANEL

| CÓDIGO | MEDIDA | TIPO         | 📦 | MAYOREO | MENUDEO |
|--------|--------|--------------|---|---------|---------|
| CFP6   | 6"     | Philadelphia | 3 | \$140   | \$162   |
| CFP9   | 9"     | Philadelphia | 3 | \$185   | \$215   |
| CFP10  | 10"    | Philadelphia | 3 | \$195   | \$226   |
| CFP11  | 11"    | Philadelphia | 3 | \$215   | \$249   |
| CUP6   | 6"     | Philadelphia | 3 | \$72    | \$84    |
| CUP7   | 7"     | Philadelphia | 3 | \$85    | \$99    |
| CUP8   | 8"     | Philadelphia | 3 | \$93    | \$108   |
| CUP9   | 9"     | Philadelphia | 3 | \$97    | \$113   |
| CUP10  | 10"    | Philadelphia | 3 | \$105   | \$122   |
| CUP11  | 11"    | Philadelphia | 3 | \$109   | \$126   |
| CFG9   | 9"     | Guadalajara  | 3 | \$225   | \$261   |
| CUG9   | 9"     | Guadalajara  | 3 | \$119   | \$138   |



CFP9

- Forjada en una sola pieza.



CUP9

- Cuchara soldada.



CFG9

- Forjada en una sola pieza.



CUG9

- Cuchara soldada.

CUCHARAS TIPO PHILADELPHIA, GUADALAJARA, MÉRIDA Y YESERA



\$ PVL

- Fabricada en acero alto carbono.
- Espiga soldada encabada con anillo de refuerzo.
- Dureza de 48-52 HRC.

GRANEL

| CÓDIGO | MEDIDA | TIPO         | 📦 | MAYOREO | MENUDEO |
|--------|--------|--------------|---|---------|---------|
| 130411 | 6"     | Philadelphia | 3 | \$46    | \$53    |
| 130412 | 7"     | Philadelphia | 3 | \$49    | \$57    |
| 130413 | 8"     | Philadelphia | 3 | \$52    | \$60    |
| 130414 | 9"     | Philadelphia | 3 | \$60    | \$70    |
| 130415 | 10"    | Philadelphia | 3 | \$62    | \$72    |
| 130416 | 11"    | Philadelphia | 3 | \$65    | \$75    |
| 130417 | 9"     | Guadalajara  | 3 | \$68    | \$79    |
| 130418 | 7"     | Mérida       | 3 | \$49    | \$57    |
| 130419 | 8"     | Mérida       | 3 | \$52    | \$60    |
| 130420 | 9"     | Mérida       | 3 | \$61    | \$71    |
| 142645 | 9"     | Tipo yesera  | 3 | \$66    | \$77    |



130414



130417



130418



142645

- Cuchara con hoja de acero templado, pulida y laqueada para brindar mayor resistencia a la oxidación.
- Ideal para transportar y aplicar yeso sobre paredes, así como aplanado y esparcido del mismo, para uso de albañilería y construcción.

CUÑAS

CUÑAS PARA CONCRETO

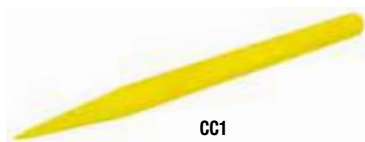

CC1

- Forjadas en acero alto carbono con doble tratamiento térmico.
- Cuerpo hexagonal.
- Pintura electrostática termo endurecida.
- Cabeza y zona de corte endurecidas.

GRANEL

| CÓDIGO | DIÁMETRO | PESO   | LONGITUD TOTAL | 📦 | MAYOREO | MENUDEO |
|--------|----------|--------|----------------|---|---------|---------|
| CC5    | 3/4"     | 0.7 kg | 30 cm          | 3 | \$48    | \$56    |
| CC4    | 7/8"     | 1.1 kg | 35 cm          | 3 | \$70    | \$81    |
| CC1    | 1"       | 1.7 kg | 40 cm          | 3 | \$100   | \$116   |
| CC2    | 1-1/4"   | 3.4 kg | 51 cm          | 3 | \$189   | \$219   |
| CC3    | 1-1/2"   | 5.8 kg | 61 cm          | 3 | \$340   | \$394   |

**JUEGOS DE DADOS Y ACCESORIOS VARIOS CUADROS**

**JUEGO DE DADOS Y ACCESORIOS COMBINADOS CUADROS 1/4", 3/8" Y 1/2"**



USO PESADO **PULGADAS** **MÉTRICO**

**99**  
PIEZAS



| CÓDIGO | PIEZAS | CUADROS          |    |    |  |                  | MAYOREO | MENUDEO |
|--------|--------|------------------|----|----|--|------------------|---------|---------|
| 5447PA | 99     | 1/4" 3/8" y 1/2" | 89 | 10 |  | Estuche plástico | \$5,390 | \$6,252 |

Contenido pág. 498

**JUEGO DE DADOS Y ACCESORIOS COMBINADOS CUADROS 1/4", 3/8" Y 1/2"**



USO PESADO **PULGADAS** **MÉTRICO**

**76**  
PIEZAS



CAJA METÁLICA

Contenido pág. 498

| CÓDIGO | PIEZAS | CUADROS           |    |   |   |                    | MAYOREO | MENUDEO |
|--------|--------|-------------------|----|---|---|--------------------|---------|---------|
| 475254 | 76     | 1/4", 3/8" y 1/2" | 61 | 9 | 5 | Caja metálica 5495 | \$3,880 | \$4,501 |

**JUEGO DE DADOS Y ACCESORIOS COMBINADOS CUADROS 1/4" Y 3/8"**



**NUEVO**

USO INDUSTRIAL **PULGADAS** **MÉTRICO**

**63**  
PIEZAS



Contenido pág. 498

| CÓDIGO | PIEZAS | CUADROS     |    |   |    |                  | MAYOREO | MENUDEO |
|--------|--------|-------------|----|---|----|------------------|---------|---------|
| JCD01  | 63     | 1/4" y 3/8" | 49 | 3 | 11 | Estuche plástico | \$1,425 | \$1,653 |

**JUEGO DE DADOS Y ACCESORIOS COMBINADOS CUADROS 1/4", 3/8" Y 1/2"**

USO PROFESIONAL **PULGADAS** **MÉTRICO**

**105**  
PIEZAS



| Cantidad | Descripción                                    | Cantidad | Descripción                              |
|----------|--|----------|--|
| 5        | Dados 6 puntas, 1/4" de 4 - 8 mm               | 3        | Dados con punta Torx®, 1/4" de T10 - T30 |
| 6        | Dados 6 puntas, 1/4" de 3/16 - 3/8"            | 3        | Matracas, 1/4", 3/8" y 1/2"              |
| 9        | Dados 6 puntas, 3/8" de 8 - 17 mm              | 17       | Dados 6 puntas, 1/2" de 10 - 32 mm       |
| 6        | Dados 6 puntas, 3/8" de 5/16" - 5/8"           | 12       | Dados 6 puntas, 1/2" de 3/8" - 1"        |
| 2        | Dados para bujía, 1/2" de 16 y 21 mm           | 2        | Extensiones, 1/4" de 50 y 100 mm         |
| 4        | Puntas Phillips®, 1/4" de PH1 - PH4            | 2        | Extensiones, 3/8" de 75 y 150 mm         |
| 5        | Puntas plana, 1/4" de 3 - 7 mm                 | 2        | Extensiones, 1/2" de 125 y 250 mm        |
| 4        | Puntas hexagonales, 1/4" de 1/8" - 1/4"        | 1        | Barra corrediza hembra, 3/8"             |
| 9        | Puntas Torx®, 1/4" de T8 - T40                 | 1        | Destornillar para dados de 1/4" x 6"     |
| 2        | Dados con punta Phillips®, 1/4" de PH1 - PH2   | 1        | Adaptador para dados de 1/4" x 30 mm     |
| 2        | Dados con punta plana, 1/4" de 5 - 6 mm        | 3        | Nudo universal. 1/4", 3/8" y 1/2"        |
| 3        | Dados con punta Hexagonal, 1/4" de 1/8" - 1/4" | 1        | Adaptador para puntas, 1/4"              |

- Fabricados en cromo vanadio.
- Terminado pulido espejo.
- Excede la norma ASME B107.110.

| CÓDIGO | PIEZAS |   | MAYOREO | MENUDEO |
|--------|--------|---|---------|---------|
| JDC01  | 105    | 1 | \$3,635 | \$4,217 |





JUEGOS DE DADOS Y ACCESORIOS VARIOS CUADROS

JUEGO DE DADOS Y ACCESORIOS COMBINADO CUADROS 1/4" Y 3/8"

USO PROFESIONAL **PULGADAS** **MÉTRICO** 1/4" 3/8" 6 12 11 mm 11 mm

**45**  
PIEZAS



| Cantidad | Descripción                            |
|----------|--|
| 10       | Dados 6 puntas, 1/4 de 5/32" - 1/2"    |
| 10       | Dados 6 puntas, 1/4 de 4 - 13 mm       |
| 8        | Dados 12 puntas, 3/8" de 3/8" - 13/16" |
| 10       | Dados 12 puntas, 3/8" de 10 - 19 mm    |
| 2        | Dados para bujía de 5/8"-13/16"        |
| 1        | Matraca cabeza redonda 3/8"            |
| 1        | Extensión 3"                           |
| 1        | Adaptador de 3/8" F x 1/4" M           |
| 1        | Destornillador para dados 1/4" x 3"    |
| 1        | Caja plástica                          |

- Cuenta con un práctico organizador para mantener ordenada la herramienta optimizando el espacio de la caja.
- Excede la norma ASME B107.110.

CAJA PLÁSTICA

| CÓDIGO | PIEZAS |   | MAYOREO | MENUDEO |
|--------|--------|---|---------|---------|
| F4451C | 45     | 1 | \$1,305 | \$1,514 |

JUEGO DE DADOS Y ACCESORIOS COMBINADOS CUADRO 1/4"

USO INDUSTRIAL **PULGADAS** **MÉTRICO** 1/4" 6 11 mm

**30**  
PIEZAS



Contenido pág. 499

| CÓDIGO | PIEZAS |    | MAYOREO | MENUDEO                          |
|--------|--------|----|---------|----------------------------------|
| 4700CB | 30     | 27 | 3       | Estuche plástico 1 \$875 \$1,015 |

JUEGO DE DADOS Y ACCESORIOS EN PULGADAS CUADRO 1/4"

USO PROFESIONAL **PULGADAS** 1/4" 6 11

**45**  
PIEZAS



| Cantidad | Descripción                               |
|----------|---|
| 3        | Dado con punta Phillips® de PH1 - PH3     |
| 4        | Dados con punta plana de 3 - 6 mm         |
| 3        | Dados con punta Pozidriv de PZ1 - PZ3     |
| 7        | Dados con punta hexagonal de 5/64" - 1/4" |
| 7        | Dados con punta Torx® de T10 - T40        |
| 13       | Dados 6 puntas de 5/32" - 9/16"           |
| 1        | Destornillador para dados, 1/4"           |
| 1        | Nudo universal, 1/4"                      |
| 3        | Extensiones de 50, 100 y 150 mm           |
| 1        | Adaptador 30 mm                           |
| 1        | Matraca, 1/4"                             |
| 1        | Barra corrediza, 1/4" de 110 mm           |

- Fabricados en cromo vanadio.
- Terminado pulido espejo.
- Excede la norma ASME B107.110.

| CÓDIGO | PIEZAS |   | MAYOREO | MENUDEO |
|--------|--------|---|---------|---------|
| JD1401 | 45     | 1 | \$1,065 | \$1,235 |

JUEGOS DE DADOS Y ACCESORIOS CUADRO 1/4"

JUEGO DE DADOS Y ACCESORIOS COMBINADOS CUADRO 1/4"

USO INDUSTRIAL **PULGADAS** **MÉTRICO** 1/4" 6 11 mm

**70**  
PIEZAS



Contenido pág. 499

| CÓDIGO | PIEZAS |    | MAYOREO | MENUDEO                               |
|--------|--------|----|---------|---------------------------------------|
| 4701CD | 70     | 44 | 5       | 21 Estuche plástico 1 \$1,150 \$1,334 |

JUEGOS DE DADOS Y ACCESORIOS COMBINADOS CUADRO 1/4"

USO PROFESIONAL **PULGADAS** **MÉTRICO** 1/4" 6 11 mm

**15**  
PIEZAS



F4400

| Cantidad | Descripción                            | Cantidad | Descripción                            |
|----------|--|----------|--|
| 10       | Dados: de 5/32" a 1/2"                 | 10       | Dados: de 4 mm a 13 mm                 |
| 3        | Dados: de 6 mm a 13 mm                 | 3        | Dados: de 1/4" a 1/2"                  |
| 1        | Matraca reversible cabeza redonda 1/4" | 1        | Matraca reversible cabeza redonda 1/4" |
| 1        | Extensión de 1/4" x 3"                 | 1        | Extensión de 1/4" x 3"                 |

- Excede la norma ASME B107.110.

ESTUCHE PLÁSTICO

| CÓDIGO | PIEZAS |   | MAYOREO | MENUDEO |
|--------|--------|---|---------|---------|
| F4400  | 15     | 1 | \$390   | \$452   |
| F4400M | 15     | 1 | \$400   | \$464   |

JUEGO DE DADOS Y ACCESORIOS EN PULGADAS CUADRO 1/4"

USO PROFESIONAL **PULGADAS** 1/4" 6 11

**10**  
PIEZAS



| Cantidad | Descripción                            |
|----------|--|
| 8        | Dados: de 3/16" a 1/2"                 |
| 1        | Matraca reversible cabeza redonda 1/4" |
| 1        | Extensión de 1/4" x 3"                 |

- Excede la norma ASME B107.110.

| CÓDIGO | PIEZAS |   | MAYOREO | MENUDEO |
|--------|--------|---|---------|---------|
| A03S   | 10     | 1 | \$315   | \$365   |

**JUEGO DE DADOS Y ACCESORIOS 6 PUNTAS CUADRO 1/4"**

**JUEGO DE DADOS Y ACCESORIOS MÉTRICOS CUADRO 1/4"**



**10**  
PIEZAS



| Cantidad | Descripción                            |
|----------|--|
| 8        | Dados: de 6 mm a 13 mm                 |
| 1        | Matraca reversible cabeza redonda 1/4" |
| 1        | Extensión de 1/4" x 3"                 |



• Excede la norma ASME B107.110.

| CÓDIGO | PIEZAS | ESTUQUE | MAYOREO | MENUDEO |
|--------|--------|---------|---------|---------|
| A03M   | 10     | 1       | \$310   | \$360   |

**JUEGO DE DADOS Y ACCESORIOS COMBINADOS CUADRO 3/8"**



**33**  
PIEZAS



Contenido pág. 499

| CÓDIGO | PIEZAS | ESTUQUE | MAYOREO | MENUDEO |
|--------|--------|---------|---------|---------|
| 5200CB | 33     | 28      | \$1,399 | \$1,623 |

**JUEGO DE DADOS Y ACCESORIOS COMBINADO CUADRO 3/8"**



**21**  
PIEZAS



| Cantidad | Descripción                            |
|----------|--|
| 10       | Dados: de 5/16" a 7/8"                 |
| 10       | 9 mm a 21 mm                           |
| 1        | Matraca reversible cabeza redonda 3/8" |

• Excede la norma ASME B107.110.

| CÓDIGO | PIEZAS | ESTUQUE | MAYOREO | MENUDEO |
|--------|--------|---------|---------|---------|
| A02C   | 21     | 1       | \$655   | \$760   |

**JUEGOS DE DADOS Y ACCESORIOS CUADRO 3/8"**

**JUEGO DE DADOS Y ACCESORIOS COMBINADOS CUADRO 3/8"**



**47**  
PIEZAS



Contenido pág. 499

| CÓDIGO | PIEZAS | ESTUQUE | MAYOREO | MENUDEO |
|--------|--------|---------|---------|---------|
| 5201CD | 47     | 32      | \$1,250 | \$1,450 |

**JUEGO DE DADOS Y ACCESORIOS COMBINADO CUADRO 3/8"**



**38**  
PIEZAS



| Cantidad | Descripción                                  |
|----------|--|
| 13       | Dados de 1/4" a 1"                           |
| 17       | Dados de 6 mm a 22 mm                        |
| 1        | Matraca reversible con sistema quick release |
| 1        | Barra corrediza de 8"                        |
| 2        | Extensiones de 3" y 6"                       |
| 1        | Nudo universal                               |
| 2        | Adaptadores 3/8"H - 1/4"M y 3/8"H - 1/2"M    |
| 1        | Caja plástica CPSC20                         |

• Cuenta con un práctico organizador para mantener ordenada la herramienta optimizando el espacio de la caja.  
• Excede la norma ASME B107.110.

**CAJA PLÁSTICA**

| CÓDIGO | PIEZAS | ESTUQUE | MAYOREO | MENUDEO |
|--------|--------|---------|---------|---------|
| F510C  | 38     | 1       | \$1,449 | \$1,681 |

JUEGOS DE DADOS Y ACCESORIOS CUADRO 3/8"

JUEGO DE DADOS Y ACCESORIOS EN PULGADAS CUADRO 3/8"

USO PROFESIONAL



PULGADAS

3/8"

12

11

10  
PIEZAS



| Cantidad | Descripción                            |
|----------|--|
| 8        | Dados: de 3/8" a 13/16"                |
| 1        | Matraca reversible cabeza redonda 3/8" |
| 1        | Extensión de 3/8" x 3"                 |

• Excede la norma ASME B107.110.

| CÓDIGO | PIEZAS | ESTUQUE | MAYOREO | MENUDEO |
|--------|--------|---------|---------|---------|
| A02S   | 10     | 1       | \$495   | \$574   |

JUEGOS DE 3 PIEZAS PARA BUJÍAS CUADRO 3/8"

USO PROFESIONAL



PULGADAS

3/8"

6

11

3  
PIEZAS



AFIN3

| Cant. | AFIN3 Descripción                         | Cant. | AFIN4 Descripción                         |
|-------|---|-------|---|
| 1     | Dado p/bujía 5/8"                         | 1     | Dado p/bujía 13/16"                       |
| 1     | Matraca reversible cabeza redonda de 3/8" | 1     | Matraca reversible cabeza redonda de 3/8" |
| 1     | Extensión de 3/8" x 3"                    | 1     | Extensión de 3/8" x 3"                    |

• Excede la norma ASME B107.110.

| CÓDIGO | PIEZAS | ESTUQUE | MAYOREO | MENUDEO |
|--------|--------|---------|---------|---------|
| AFIN3  | 3      | 1       | \$330   | \$383   |
| AFIN4  | 3      | 1       | \$340   | \$394   |

JUEGO DE DADOS Y ACCESORIOS MÉTRICO CUADRO 3/8"

USO PROFESIONAL



MÉTRICO

3/8"

12

mm

10  
PIEZAS



| Cantidad | Descripción                            |
|----------|--|
| 8        | Dados: de 10 mm a 19 mm                |
| 1        | Matraca reversible cabeza redonda 3/8" |
| 1        | Extensión de 3/8" x 3"                 |

• Excede la norma ASME B107.110.

| CÓDIGO | PIEZAS | ESTUQUE | MAYOREO | MENUDEO |
|--------|--------|---------|---------|---------|
| A02M   | 10     | 1       | \$435   | \$505   |

JUEGOS DE DADOS Y ACCESORIOS CUADRO 3/8"

USO DOMÉSTICO



PULGADAS

3/8"

6

11

20  
PIEZAS

MÉTRICO

3/8"

6

mm



140438

| 140438   |                                     |
|----------|-------------------------------------|
| Cantidad | Descripción                         |
| 9        | Dados cortos: de 3/8" a 7/8"        |
| 8        | Dados largos: de 3/8" a 13/16"      |
| 2        | Extensiones 2" y 3"                 |
| 1        | Matraca reversible cabeza pera 3/8" |

| 140437   |                                     |
|----------|-------------------------------------|
| Cantidad | Descripción                         |
| 9        | Dados cortos: de 9 a 19 mm          |
| 8        | Dados largos: de 10 a 19 mm         |
| 2        | Extensiones 2" y 3"                 |
| 1        | Matraca reversible cabeza pera 3/8" |

FOY

\$ PVL

ESTUQUE PLÁSTICO

| CÓDIGO | PIEZAS | MEDIDA   | ESTUQUE | MAYOREO | MENUDEO |
|--------|--------|----------|---------|---------|---------|
| 140438 | 20     | Pulgadas | 1       | \$530   | \$615   |
| 140437 | 20     | Métrico  | 1       | \$530   | \$615   |

JUEGOS DE DADOS Y ACCESORIOS CUADRO 1/2"

JUEGO DE DADOS Y ACCESORIOS COMBINADOS CUADRO 1/2"

USO PESADO



PULGADAS

1/2"

12

11

mm

60  
PIEZAS



VIDEO

Contenido pág. 499

| CÓDIGO | PIEZAS | ESTUQUE | MAYOREO | MENUDEO          |
|--------|--------|---------|---------|------------------|
| 5400PD | 60     | 55      | 5       | Estuche plástico |
|        |        |         | \$5,069 | \$5,880          |

JUEGO DE DADOS Y ACCESORIOS COMBINADOS CUADRO 1/2"

USO PESADO



PULGADAS

1/2"

12

11

mm

44  
PIEZAS



Contenido pág. 499

| CÓDIGO | PIEZAS | ESTUQUE | MAYOREO | MENUDEO            |
|--------|--------|---------|---------|--------------------|
| 5400SM | 44     | 37      | 6       | Caja metálica 5495 |
|        |        |         | \$4,120 | \$4,779            |

CAJA METÁLICA

**JUEGOS DE DADOS Y ACCESORIOS CUADRO 1/2"**

**JUEGO DE DADOS Y ACCESORIOS COMBINADOS CUADRO 1/2"**



USO INDUSTRIAL **PULGADAS** **MÉTRICO** 1/2" 6 11 mm

**42**  
PIEZAS



Contenido pág. 500

| CÓDIGO | PIEZAS |    |   |                  |   | MAYOREO | MENUDEO |
|--------|--------|----|---|------------------|---|---------|---------|
| 5400CB | 42     | 37 | 5 | Estuche plástico | 1 | \$2,700 | \$3,132 |

**JUEGO DE DADOS Y ACCESORIOS COMBINADOS CUADRO 1/2"**



USO INDUSTRIAL **PULGADAS** **MÉTRICO** 1/2" 6 11 mm

**30**  
PIEZAS



Contenido pág. 500

| CÓDIGO | PIEZAS |    |   |                  |   | MAYOREO | MENUDEO |
|--------|--------|----|---|------------------|---|---------|---------|
| 5401CD | 30     | 26 | 4 | Estuche plástico | 1 | \$1,460 | \$1,694 |



1

HERRAMIENTAS

**JUEGO DE DADOS Y ACCESORIOS COMBINADO CUADRO 1/2"**

USO PROFESIONAL **PULGADAS** **MÉTRICO** 1/2" 6 11 mm

**64**  
PIEZAS



| Cantidad | Descripción                                    |
|----------|--|
| 17       | Dados 6 puntas de 8 - 32 mm                    |
| 12       | Dados 6 puntas de 7/16" - 1"                   |
| 4        | Dados largos 6 puntas de 10 - 17 mm            |
| 4        | Dados largos 6 puntas de 7/16" - 5/8"          |
| 1        | Modo universal, 1/2"                           |
| 2        | Extensiones de 125 y 250 mm                    |
| 1        | Matraca, 1/2"                                  |
| 2        | Dado para bujía de 1/2" x 16 mm y 1/2" x 21 mm |
| 1        | Adaptador para puntas 1/2" de 5/16"            |
| 1        | Barra corrediza hembra, 1/2"                   |
| 3        | Puntas Philips® de PH2 - PH4                   |
| 3        | Puntas plana de 8 - 12 mm                      |
| 3        | Puntas Pozidriv de P22 - P24                   |
| 4        | Puntas hexagonales de 5/16" - 9/16"            |
| 6        | Puntas Torx® de T30 - T60                      |

- Fabricados en cromo vanadio.
- Terminado pulido espejo.
- Excede la norma ASME B107.110.



| CÓDIGO | PIEZAS |   | MAYOREO | MENUDEO |
|--------|--------|---|---------|---------|
| JD1201 | 64     | 1 | \$3,455 | \$4,008 |

**JUEGO DE DADOS Y ACCESORIOS COMBINADO CUADRO 1/2"**

USO PROFESIONAL **PULGADAS** **MÉTRICO** 1/2" 6 11 mm

**42**  
PIEZAS



| Cantidad | Descripción                                    |
|----------|--|
| 1        | Matraca, 1/2"                                  |
| 2        | Extensiones de 125 y 250 mm                    |
| 1        | Barra corrediza hembra, 1/2"                   |
| 1        | Nudo universal, 1/2"                           |
| 2        | Dado para bujía de 1/2" x 16 mm y 1/2" x 21 mm |
| 1        | Adaptador para puntas. 5/16"                   |
| 2        | Puntas Philips® de PH2 - PH3                   |
| 3        | Puntas planas de 8 - 12 mm                     |
| 2        | Puntas Pozidriv de P22 - P23                   |
| 3        | Puntas hexagonal de 5/16" - 1/2"               |
| 13       | Dados 6 puntas de 10 - 24 mm                   |
| 11       | Dados 6 puntas de 3/8" - 1"                    |

- Fabricados en cromo vanadio.
- Terminado pulido espejo.
- Excede la norma ASME B107.110.



| CÓDIGO | PIEZAS |   | MAYOREO | MENUDEO |
|--------|--------|---|---------|---------|
| JD1202 | 42     | 1 | \$2,519 | \$2,922 |

**JUEGO DE DADOS Y ACCESORIOS COMBINADO CUADRO 1/2"**

USO PROFESIONAL **PULGADAS** **MÉTRICO** 1/2" 12 11 mm

**43**  
PIEZAS



| Cantidad | Descripción                       |
|----------|-----------------------------------|
| 17       | Dados: de 3/8" a 1-1/4"           |
| 20       | Dados: de 10 mm a 32 mm           |
| 1        | Barra corrediza 1/2" x 9-1/2"     |
| 1        | Berbiquí 1/2" x 18"               |
| 2        | Extensiones 1/2" x 5", 1/2" x 10" |
| 1        | Nudo universal de 1/2"            |
| 1        | Matraca de 1/2" reversible        |

- Excede la norma ASME B107.110.



| CÓDIGO | PIEZAS |   | MAYOREO | MENUDEO |
|--------|--------|---|---------|---------|
| F10SM  | 43     | 1 | \$2,185 | \$2,535 |

**JUEGO DE DADOS Y ACCESORIOS COMBINADO CUADRO 1/2"**

USO PROFESIONAL **PULGADAS** **MÉTRICO** 1/2" 12 11 mm

**36**  
PIEZAS



| Cantidad | Descripción                             |
|----------|---|
| 15       | Dados 12 puntas, 1/2" de 10 - 14 mm     |
| 16       | Dados 12 puntas, 1/2" de 3/8" - 1-3/16" |
| 2        | Extensiones de 5" y 10"                 |
| 1        | Nudo universal, 1/2"                    |
| 1        | Matraca cabeza redonda, 1/2"            |
| 1        | Caja plástica                           |

- Cuenta con un práctico organizador para mantener ordenada la herramienta optimizando el espacio de la caja.
- Excede la norma ASME B107.110.



| CÓDIGO | PIEZAS |   | MAYOREO | MENUDEO |
|--------|--------|---|---------|---------|
| F5801C | 36     | 1 | \$1,735 | \$2,013 |

JUEGOS DE DADOS Y ACCESORIOS CUADRO 1/2"

JUEGO DE DADOS Y ACCESORIOS EN PULGADAS CUADRO 1/2"

USO PROFESIONAL **PULGADAS**

**25**  
PIEZAS



| Cantidad | Descripción                   |
|----------|-------------------------------|
| 18       | Dados: de 3/8" a 1-1/4"       |
| 2        | Dados para bujía 5/8", 13/16" |
| 1        | Matraca cabeza redonda        |
| 1        | Barra corrediza               |
| 2        | Extensiones de 5", 10"        |
| 1        | Nudo universal                |

• Excede la norma ASME B107.110.

| CÓDIGO | PIEZAS |   | MAYOREO | MENUDEO |
|--------|--------|---|---------|---------|
| F5800C | 25     | 1 | \$1,409 | \$1,634 |

ESTUCHE PLÁSTICO

JUEGO DE DADOS Y ACCESORIOS EN PULGADAS CUADRO 1/2"

USO PROFESIONAL **PULGADAS**

**20**  
PIEZAS



| Cantidad | Descripción                |
|----------|----------------------------|
| 16       | Dados: de 3/8" a 1-1/4"    |
| 1        | Matraca cabeza pera        |
| 2        | Extensiones de 2-1/2" y 5" |
| 1        | Nudo universal             |

• Excede la norma ASME B107.110.

| CÓDIGO | PIEZAS |   | MAYOREO | MENUDEO |
|--------|--------|---|---------|---------|
| F5800B | 20     | 1 | \$1,069 | \$1,240 |

CAJA PLÁSTICA

JUEGO DE DADOS Y ACCESORIOS EN PULGADAS CUADRO 1/2"

USO PROFESIONAL **PULGADAS**

**17**  
PIEZAS



| Cantidad | Descripción              |
|----------|--------------------------|
| 12       | Dados: de 5/16" a 15/16" |
| 1        | Dado para bujía 13/16"   |
| 1        | Matraca cabeza redonda   |
| 2        | Extensiones de 5", 10"   |
| 1        | Nudo universal           |

• Excede la norma ASME B107.110.

| CÓDIGO | PIEZAS |   | MAYOREO | MENUDEO |
|--------|--------|---|---------|---------|
| F5800  | 17     | 1 | \$930   | \$1,079 |



JUEGO DE DADOS Y ACCESORIOS EN PULGADAS CUADRO 1/2"

USO PROFESIONAL **PULGADAS**

**17**  
PIEZAS



| Cantidad | Descripción             |
|----------|-------------------------|
| 14       | Dados: de 3/8" a 1-1/4" |
| 1        | Matraca cabeza redonda  |
| 1        | Mango articulado        |
| 1        | Extensión de 5"         |

• Excede la norma ASME B107.110.

| CÓDIGO | PIEZAS |   | MAYOREO | MENUDEO |
|--------|--------|---|---------|---------|
| F09S   | 17     | 1 | \$1,360 | \$1,578 |

CAJA METÁLICA

**JUEGOS DE DADOS Y ACCESORIOS CUADRO 1/2"**

**JUEGO DE DADOS Y ACCESORIOS EN PULGADAS CUADRO 1/2"**



**14**  
PIEZAS



| Cantidad | Descripción              |
|----------|--------------------------|
| 11       | Dados: de 3/8" a 1-1/16" |
| 1        | Matraca cabeza redonda   |
| 1        | Barra corrediza          |
| 1        | Extensión de 5"          |

**CAJA METÁLICA**

• Excede la norma ASME B107.110.

| CÓDIGO | PIEZAS | MAYOREO | MENUEDO |
|--------|--------|---------|---------|
| F08S   | 14     | \$1,039 | \$1,205 |

**JUEGO DE DADOS Y ACCESORIOS MÉTRICO CUADRO 1/2"**



**20**  
PIEZAS



| Cantidad | Descripción                |
|----------|----------------------------|
| 16       | Dados: de 10 mm a 32 mm    |
| 1        | Matraca cabeza pera        |
| 2        | Extensiones de 2-1/2" y 5" |
| 1        | Nudo universal             |

**ESTUCHE PLÁSTICO**

• Excede la norma ASME B107.110.

| CÓDIGO  | PIEZAS | MAYOREO | MENUEDO |
|---------|--------|---------|---------|
| F5800BM | 20     | \$1,059 | \$1,228 |

**JUEGO DE DADOS Y ACCESORIOS MÉTRICO CUADRO 1/2"**



**17**  
PIEZAS



| Cantidad | Descripción             |
|----------|-------------------------|
| 14       | Dados: de 10 mm a 25 mm |
| 1        | Matraca cabeza redonda  |
| 1        | Mango articulado        |
| 1        | Extensión de 5"         |

**CAJA METÁLICA**

• Excede la norma ASME B107.110.

| CÓDIGO | PIEZAS | MAYOREO | MENUEDO |
|--------|--------|---------|---------|
| F09M   | 17     | \$1,235 | \$1,433 |

**JUEGO DE DADOS Y ACCESORIOS EN PULGADAS CUADRO 1/2"**



**10**  
PIEZAS



| Cantidad | Descripción             |
|----------|-------------------------|
| 8        | Dados: de 3/8" a 13/16" |
| 1        | Matraca cabeza redonda  |
| 1        | Extensión de 5"         |

• Excede la norma ASME B107.110.

| CÓDIGO | PIEZAS | MAYOREO | MENUEDO |
|--------|--------|---------|---------|
| A01S   | 10     | \$95    | \$690   |

**JUEGO DE DADOS Y ACCESORIOS MÉTRICO CUADRO 1/2"**



**19**  
PIEZAS



| Cantidad | Descripción                   |
|----------|-------------------------------|
| 1        | Matraca, 1/2"                 |
| 13       | Dados 6 puntas, 10 - 27 mm    |
| 2        | Extensiones de 125 y 250 mm   |
| 1        | Nudo universal, 1/2"          |
| 2        | Dado para bujía de 16 y 21 mm |

• Fabricados en cromo vanadio.  
• Terminado pulido espejo.  
• Excede la norma ASME B107.110.

| CÓDIGO | PIEZAS | MAYOREO | MENUEDO |
|--------|--------|---------|---------|
| JD1205 | 19     | \$1,269 | \$1,472 |

**JUEGO DE DADOS Y ACCESORIOS MÉTRICO CUADRO 1/2"**



**14**  
PIEZAS



| Cantidad | Descripción             |
|----------|-------------------------|
| 11       | Dados: de 10 mm a 22 mm |
| 1        | Matraca cabeza redonda  |
| 1        | Barra corrediza         |
| 1        | Extensión de 5"         |

**CAJA METÁLICA**

• Excede la norma ASME B107.110.

| CÓDIGO | PIEZAS | MAYOREO | MENUEDO |
|--------|--------|---------|---------|
| F08M   | 14     | \$979   | \$1,136 |

**JUEGO DE DADOS Y ACCESORIOS MÉTRICO CUADRO 1/2"**



**25**  
PIEZAS



| Cantidad | Descripción                   |
|----------|-------------------------------|
| 18       | Dados: de 10 mm a 32 mm       |
| 2        | Dados para bujía 5/8", 13/16" |
| 1        | Matraca cabeza redonda        |
| 1        | Barra corrediza               |
| 2        | Extensiones de 5", 10"        |
| 1        | Nudo universal                |

**ESTUCHE PLÁSTICO**

• Excede la

| CÓDIGO  | PIEZAS | MAYOREO | MENUEDO |
|---------|--------|---------|---------|
| F5800CM | 25     | \$1,379 | \$1,600 |

**JUEGO DE DADOS Y ACCESORIOS MÉTRICO CUADRO 1/2"**



**17**  
PIEZAS



| Cantidad | Descripción                    |
|----------|--------------------------------|
| 11       | Dados: de 9 mm a 22 mm         |
| 1        | Dado para bujía 13/16"         |
| 1        | Matraca cabeza redonda         |
| 3        | Extensiones de 2-1/2", 5", 10" |
| 1        | Nudo universal                 |

**ESTUCHE PLÁSTICO**

• Excede la norma ASME B107.110.

| CÓDIGO | PIEZAS | MAYOREO | MENUEDO |
|--------|--------|---------|---------|
| F5800M | 17     | \$929   | \$1,078 |

**JUEGO DE DADOS Y ACCESORIOS MÉTRICO CUADRO 1/2"**



**10**  
PIEZAS



| Cantidad | Descripción             |
|----------|-------------------------|
| 8        | Dados: de 10 mm a 19 mm |
| 1        | Matraca cabeza redonda  |
| 1        | Extensión de 5"         |

• Excede la norma ASME B107.110.

| CÓDIGO | PIEZAS | MAYOREO | MENUEDO |
|--------|--------|---------|---------|
| A01M   | 10     | \$610   | \$708   |

**JUEGOS DE DADOS Y ACCESORIOS CUADRO 1/2"**

JUEGOS DE DADOS Y ACCESORIOS EN PULGADAS CUADRO 1/2"

**FOY**

**\$ PVL**

USO DOMÉSTICO



**PULGADAS**

**1/2"**

**6**

**II**

**16**  
PIEZAS

**MÉTRICO**

**1/2"**

**6**

**mm**



140444

| 140444   |                          |
|----------|--------------------------|
| Cantidad | Descripción              |
| 13       | Dados: de 7/16" a 1-1/4" |
| 1        | Extensión 5"             |
| 1        | Mango articulado 15"     |
| 1        | Matraca cabeza pera 1/2" |

| 140443   |                         |
|----------|-------------------------|
| Cantidad | Descripción             |
| 13       | Dados: de 10 mm a 27 mm |
| 1        | Extensión 5"            |
| 1        | Mango articulado 15"    |
| 1        | Matraca cab. pera 1/2"  |

**ESTUCHE PLÁSTICO**

| CÓDIGO | PIEZAS | MEDIDA   | MAYOREO | MENUDEO |
|--------|--------|----------|---------|---------|
| 140444 | 16     | Pulgadas | 1 \$889 | \$1,031 |
| 140443 | 16     | Métrico  | 1 \$889 | \$1,031 |

**JUEGOS DE DADOS Y ACCESORIOS CUADRO 3/4"**

JUEGO DE DADOS Y ACCESORIOS CUADRO 3/4" CAJA METÁLICA

USO PROFESIONAL



**PULGADAS**

**3/4"**

**12**

**II**

**23**  
PIEZAS



| Cantidad | Descripción                    |
|----------|--------------------------------|
| 17       | Dados: de 3/4" a 1-13/16"      |
| 1        | Matraca reversible cabeza pera |
| 1        | Mango "L" 16"                  |
| 1        | Mango articulado 20"           |
| 1        | Extensión 8"                   |
| 1        | Extensión 16"                  |
| 1        | Caja metálica                  |

**CAJA METÁLICA**

• Excede la norma ASME B107.110.

| CÓDIGO | PIEZAS | MAYOREO   | MENUDEO |
|--------|--------|-----------|---------|
| 105605 | 23     | 1 \$5,215 | \$6,049 |

JUEGO DE DADOS Y ACCESORIOS CUADRO 3/4" CAJA METÁLICA

USO PROFESIONAL



**PULGADAS**

**3/4"**

**12**

**II**

**12**  
PIEZAS



| 105604   |                                |
|----------|--------------------------------|
| Cantidad | Descripción                    |
| 8        | Dados: de 1-1/16" a 1-3/4"     |
| 1        | Matraca reversible cabeza pera |
| 1        | Extensión 8"                   |
| 1        | Barra 18"                      |
| 1        | Caja metálica                  |

**CAJA METÁLICA**

• Excede la norma ASME B107.110.

| CÓDIGO | PIEZAS | MAYOREO   | MENUDEO |
|--------|--------|-----------|---------|
| 105604 | 12     | 1 \$2,989 | \$3,467 |

**SURTEK**  
HERRAMIENTAS PARA PROFESIONALES

**CONTIGO EN CADA PROYECTO**

## DADOS 6 PUNTAS CUADRO 1/4"

DADOS EN PULGADAS 6 PUNTAS CUADRO 1/4"



Tipo 1



Tipo 2

- Fabricados en acero cromo vanadio.
- Excede la norma ASME B107.110

| MEDIDA | CÓDIGO | TIPO | LONGITUD | DIÁMETRO EXTERIOR DE BOCA | DIÁMETRO EXTERIOR DE CUADRO | PROFUNDIDAD ESTRIA | MÚLTIPLO DE VENTA | MAYOREO |         | MENUDEO | JUEGO DE DADOS |
|--------|--------|------|----------|---------------------------|-----------------------------|--------------------|-------------------|---------|---------|---------|----------------|
|        |        |      |          |                           |                             |                    |                   | MAYOREO | MENUDEO |         |                |
| 5/32"  | 4405   | 1    | 1"       | 1/4"                      | 15/32"                      | 1/4"               | 6                 | \$14    | \$16    | •       | \$165<br>\$191 |
| 3/16"  | 4406   | 1    | 1"       | 5/16"                     | 15/32"                      | 1/4"               | 6                 | \$14    | \$16    | •       |                |
| 7/32"  | 4407   | 1    | 1"       | 11/32"                    | 15/32"                      | 1/4"               | 6                 | \$14    | \$16    | •       |                |
| 1/4"   | 4408   | 1    | 1"       | 11/32"                    | 15/32"                      | 5/16"              | 6                 | \$14    | \$16    | •       |                |
| 9/32"  | 4409   | 1    | 1"       | 13/32"                    | 15/32"                      | 11/32"             | 6                 | \$14    | \$16    | •       |                |
| 5/16"  | 4410   | 2    | 1"       | 15/32"                    | 15/32"                      | 11/32"             | 6                 | \$15    | \$17    | •       |                |
| 11/32" | 4411   | 2    | 1"       | 1/2"                      | 1/2"                        | 11/32"             | 6                 | \$16    | \$19    | •       |                |
| 3/8"   | 4412   | 2    | 1"       | 17/32"                    | 17/32"                      | 11/32"             | 6                 | \$16    | \$19    | •       |                |
| 7/16"  | 4414   | 2    | 1"       | 5/8"                      | 5/8"                        | 7/16"              | 6                 | \$17    | \$20    | •       |                |
| 1/2"   | 4416   | 2    | 1"       | 11/16"                    | 11/16"                      | 7/16"              | 6                 | \$17    | \$20    | •       |                |

## DADOS LARGOS EN PULGADAS 6 PUNTAS CUADRO 1/4"



Tipo 1



Tipo 2

- Fabricados en acero cromo vanadio.
- Excede la norma ASME B107.110

| MEDIDA | CÓDIGO  | TIPO | LONGITUD | DIÁMETRO EXTERIOR DE BOCA | DIÁMETRO EXTERIOR DE CUADRO | PROFUNDIDAD ESTRIA | MÚLTIPLO DE VENTA | MAYOREO |         | MENUDEO | JUEGO DE DADOS |
|--------|---------|------|----------|---------------------------|-----------------------------|--------------------|-------------------|---------|---------|---------|----------------|
|        |         |      |          |                           |                             |                    |                   | MAYOREO | MENUDEO |         |                |
| 1/4"   | F4408HL | 1    | 2"       | 11/32"                    | 15/32"                      | 5/16"              | 6                 | \$22    | \$26    | •       | \$250<br>\$290 |
| 9/32"  | F4409HL | 1    | 2"       | 13/32"                    | 15/32"                      | 17/32"             | 6                 | \$22    | \$26    | •       |                |
| 5/16"  | F4410HL | 2    | 2"       | 15/32"                    | 15/32"                      | 17/32"             | 6                 | \$24    | \$28    | •       |                |
| 11/32" | F4411HL | 2    | 2"       | 1/2"                      | 1/2"                        | 17/32"             | 6                 | \$24    | \$28    | •       |                |
| 3/8"   | F4412HL | 2    | 2"       | 9/16"                     | 9/16"                       | 17/32"             | 6                 | \$27    | \$31    | •       |                |
| 7/16"  | F4414HL | 2    | 2"       | 5/8"                      | 5/8"                        | 13/16"             | 6                 | \$28    | \$32    | •       |                |
| 1/2"   | F4416HL | 2    | 2"       | 11/16"                    | 11/16"                      | 13/16"             | 6                 | \$28    | \$32    | •       |                |
| 9/16"  | F4418HL | 2    | 2"       | 3/4"                      | 3/4"                        | 13/16"             | 6                 | \$28    | \$32    | •       |                |



**DADOS 6 PUNTAS CUADRO 1/4"**

**DADOS MÉTRICOS 6 PUNTAS CUADRO 1/4"**



Tipo 1

Tipo 2

- Fabricados en acero cromo vanadio.
- Excede la norma ASME B107.110.

|        |        |      |          |                           |                             |                    |                   |         |         | JUEGO DE DADOS |       |
|--------|--------|------|----------|---------------------------|-----------------------------|--------------------|-------------------|---------|---------|----------------|-------|
|        |        |      |          |                           |                             |                    |                   |         |         | ⑥              |       |
|        |        |      |          |                           |                             |                    |                   |         |         | CÓDIGO         | S05M  |
|        |        |      |          |                           |                             |                    |                   |         |         | PIEZAS         | 10    |
|        |        |      |          |                           |                             |                    |                   |         |         | EMPAQUE        |       |
|        |        |      |          |                           |                             |                    |                   |         |         |                | 1     |
|        |        |      |          |                           |                             |                    |                   |         |         |                | \$175 |
|        |        |      |          |                           |                             |                    |                   |         |         |                | \$203 |
| MEDIDA | CÓDIGO | TIPO | LONGITUD | DIÁMETRO EXTERIOR DE BOCA | DIÁMETRO EXTERIOR DE CUADRO | PROFUNDIDAD ESTRÍA | MÚLTIPLO DE VENTA | MAYOREO | MENUDEO |                |       |
| 4 mm   | 4404M  | 1    | 1"       | 1/4"                      | 15/32"                      | 1/4"               | 6                 | \$16    | \$19    |                | •     |
| 5 mm   | 4405M  | 1    | 1"       | 5/16"                     | 15/32"                      | 1/4"               | 6                 | \$16    | \$19    |                | •     |
| 6 mm   | 4406M  | 1    | 1"       | 11/32"                    | 15/32"                      | 5/16"              | 6                 | \$16    | \$19    |                | •     |
| 7 mm   | 4407M  | 2    | 1"       | 13/32"                    | 15/32"                      | 11/32"             | 6                 | \$16    | \$19    |                | •     |
| 8 mm   | 4408M  | 2    | 1"       | 15/32"                    | 15/32"                      | 11/32"             | 6                 | \$16    | \$19    |                | •     |
| 9 mm   | 4409M  | 2    | 1"       | 1/2"                      | 1/2"                        | 11/32"             | 6                 | \$16    | \$19    |                | •     |
| 10 mm  | 4410M  | 2    | 1"       | 17/32"                    | 17/32"                      | 11/32"             | 6                 | \$17    | \$20    |                | •     |
| 11 mm  | 4411M  | 2    | 1"       | 5/8"                      | 5/8"                        | 7/16"              | 6                 | \$17    | \$20    |                | •     |
| 12 mm  | 4412M  | 2    | 1"       | 21/32"                    | 21/32"                      | 7/16"              | 6                 | \$17    | \$20    |                | •     |
| 13 mm  | 4413M  | 2    | 1"       | 11/16"                    | 11/16"                      | 7/16"              | 6                 | \$17    | \$20    |                | •     |

**DADOS LARGOS MÉTRICOS 6 PUNTAS CUADRO 1/4"**



Tipo 1

Tipo 2

- Fabricados en acero cromo vanadio.
- Excede la norma ASME B107.110.

|        |          |      |          |                           |                             |                    |                   |         |         | JUEGO DE DADOS |       |
|--------|----------|------|----------|---------------------------|-----------------------------|--------------------|-------------------|---------|---------|----------------|-------|
|        |          |      |          |                           |                             |                    |                   |         |         | ⑥              |       |
|        |          |      |          |                           |                             |                    |                   |         |         | CÓDIGO         | S13M  |
|        |          |      |          |                           |                             |                    |                   |         |         | PIEZAS         | 9     |
|        |          |      |          |                           |                             |                    |                   |         |         | EMPAQUE        |       |
|        |          |      |          |                           |                             |                    |                   |         |         |                | 1     |
|        |          |      |          |                           |                             |                    |                   |         |         |                | \$259 |
|        |          |      |          |                           |                             |                    |                   |         |         |                | \$300 |
| MEDIDA | CÓDIGO   | TIPO | LONGITUD | DIÁMETRO EXTERIOR DE BOCA | DIÁMETRO EXTERIOR DE CUADRO | PROFUNDIDAD ESTRÍA | MÚLTIPLO DE VENTA | MAYOREO | MENUDEO |                |       |
| 6 mm   | F4406HLM | 1    | 2"       | 11/32"                    | 15/32"                      | 5/16"              | 6                 | \$24    | \$28    |                | •     |
| 7 mm   | F4407HLM | 1    | 2"       | 13/32"                    | 15/32"                      | 17/32"             | 6                 | \$24    | \$28    |                | •     |
| 8 mm   | F4408HLM | 2    | 2"       | 15/32"                    | 15/32"                      | 17/32"             | 6                 | \$24    | \$28    |                | •     |
| 9 mm   | F4409HLM | 2    | 2"       | 1/2"                      | 1/2"                        | 17/32"             | 6                 | \$24    | \$28    |                | •     |
| 10 mm  | F4410HLM | 2    | 2"       | 9/16"                     | 9/16"                       | 17/32"             | 6                 | \$27    | \$31    |                | •     |
| 11 mm  | F4411HLM | 2    | 2"       | 5/8"                      | 5/8"                        | 13/16"             | 6                 | \$28    | \$32    |                | •     |
| 12 mm  | F4412HLM | 2    | 2"       | 21/32"                    | 21/32"                      | 13/16"             | 6                 | \$27    | \$31    |                | •     |
| 13 mm  | F4413HLM | 2    | 2"       | 11/16"                    | 11/16"                      | 13/16"             | 6                 | \$28    | \$32    |                | •     |
| 14 mm  | F4414HLM | 2    | 2"       | 3/4"                      | 3/4"                        | 13/16"             | 6                 | \$28    | \$32    |                | •     |

**JUEGOS DE DADOS TORX® VARIOS CUADROS**

**JUEGO DE DADOS CON PUNTA TORX® CUADRO 1/4" Y 3/8"**



**9**  
PIEZAS



| MACHO  |                                    |
|--------|------------------------------------|
| Medida | Descripción                        |
| 1/4"   | T-10, T-15, T-20, T-25, T-27, T-30 |
| 3/8"   | T-40, T-45, T-50                   |

| CÓDIGO | PIEZAS | EMPAQUE | MAYOREO | MENUDEO |
|--------|--------|---------|---------|---------|
| F4451T | 9      | 1       | \$205   | \$238   |

**JUEGO DE DADOS TORX® HEMBRA CUADRO 1/4" Y 3/8"**



**7**  
PIEZAS



| HEMBRA |                        |
|--------|------------------------|
| Medida | Descripción            |
| 1/4"   | E-6, E-7, E-8          |
| 3/8"   | E-10, E-12, E-14, E-16 |

| CÓDIGO | PIEZAS | EMPAQUE | MAYOREO | MENUDEO |
|--------|--------|---------|---------|---------|
| F4451E | 7      | 1       | \$185   | \$215   |

**JUEGO DE DADOS CON PUNTA TORX® CUADRO 1/4" CON ADAPTADOR**



**9**  
PIEZAS



• Cuadro de 1/4" con adaptador.

| Medida | Descripción  |
|--------|--|
| 1/4"   | T-10, T-15, T-20, T-25, T-27, T-30, T-40, T-45, T-50 |
| 3/8"   | Adaptador 3/8" H - 1/4" M                            |

| CÓDIGO | PIEZAS | EMPAQUE | MAYOREO | MENUDEO |
|--------|--------|---------|---------|---------|
| F4400T | 9      | 1       | \$155   | \$180   |

**DADOS 12 Y 6 PUNTAS CUADRO 3/8"**

DADOS EN PULGADAS 12 Y 6 PUNTAS CUADRO 3/8"



Tipo 1

Tipo 2

- Fabricados en acero cromo vanadio.
- Normas: SAE: AS954; ANSI/ASME: B107.1; federal: GGG-W-641e, GGG-W-1437.

| MEDIDA | DADOS INDIVIDUALES |        | TIPO | LONGITUD | DIÁMETRO EXTERIOR DE BOCA | DIÁMETRO EXTERIOR DE CUADRO | PROFUNDIDAD ESTRÍA | MÚLTIPLO DE VENTA | MAYOREO |         | JUEGO DE DADOS                  |
|--------|--------------------|--------|------|----------|---------------------------|-----------------------------|--------------------|-------------------|---------|---------|---------------------------------|
|        | 12                 | 6      |      |          |                           |                             |                    |                   | MAYOREO | MENUDEO |                                 |
| 1/4"   | F5108              | F5108H | 1    | 1-1/8"   | 3/8"                      | 5/8"                        | 5/16"              | 6                 | \$16    | \$19    | <p>1</p> <p>\$210<br/>\$244</p> |
| 5/16"  | F5110              | F5110H | 1    | 1-1/8"   | 7/16"                     | 5/8"                        | 5/16"              | 6                 | \$16    | \$19    |                                 |
| 3/8"   | F5112              | F5112H | 1    | 1-1/8"   | 9/16"                     | 5/8"                        | 5/16"              | 6                 | \$16    | \$19    |                                 |
| 7/16"  | F5114              | F5114H | 1    | 1-1/8"   | 5/8"                      | 5/8"                        | 5/16"              | 6                 | \$16    | \$19    |                                 |
| 1/2"   | F5116              | F5116H | 2    | 1-1/8"   | 5/8"                      | 5/8"                        | 5/16"              | 6                 | \$16    | \$19    |                                 |
| 9/16"  | F5118              | F5118H | 2    | 1-1/8"   | 5/8"                      | 5/8"                        | 7/16"              | 6                 | \$17    | \$20    |                                 |
| 5/8"   | F5120              | F5120H | 2    | 1-3/16"  | 7/8"                      | 7/8"                        | 7/16"              | 6                 | \$18    | \$21    |                                 |
| 11/16" | F5122              | F5122H | 2    | 1-3/16"  | 15/16"                    | 15/16"                      | 7/16"              | 6                 | \$23    | \$27    |                                 |
| 3/4"   | F5124              | F5124H | 2    | 1-3/16"  | 1"                        | 1"                          | 1/2"               | 6                 | \$24    | \$28    |                                 |
| 13/16" | F5126              | F5126H | 2    | 1-1/4"   | 1-1/16"                   | 1-1/16"                     | 1/2"               | 6                 | \$27    | \$31    |                                 |
| 7/8"   | F5128              | F5128H | 2    | 1-1/4"   | 1-1/8"                    | 1-1/8"                      | 1/2"               | 6                 | \$32    | \$37    |                                 |
| 15/16" | F5130              | F5130H | 2    | 1-1/4"   | 1-1/4"                    | 1-1/4"                      | 1/2"               | 6                 | \$35    | \$41    |                                 |
| 1"     | F5132              | F5132H | 2    | 1-1/4"   | 1-5/16"                   | 1-5/16"                     | 1/2"               | 6                 | \$38    | \$44    |                                 |

**DADOS MÉTRICOS 12 Y 6 PUNTAS CUADRO 3/8"**



Tipo 1

Tipo 2

- Fabricados en acero cromo vanadio.
- Normas: SAE: AS954; ANSI/ASME: B107.1; federal: GGG-W-641e, GGG-W-1437.

| MEDIDA | DADOS INDIVIDUALES |         | TIPO | LONGITUD | DIÁMETRO EXTERIOR DE BOCA | DIÁMETRO EXTERIOR DE CUADRO | PROFUNDIDAD ESTRÍA | MÚLTIPLO DE VENTA | MAYOREO |         | JUEGO DE DADOS                  |
|--------|--------------------|---------|------|----------|---------------------------|-----------------------------|--------------------|-------------------|---------|---------|---------------------------------|
|        | 12                 | 6       |      |          |                           |                             |                    |                   | MAYOREO | MAYOREO |                                 |
| 6 mm   | -                  | F5106HM | 1    | 1-1/8"   | 3/8"                      | 5/8"                        | 5/16"              | 6                 | \$17    | \$20    | <p>1</p> <p>\$205<br/>\$238</p> |
| 7 mm   | F5107M             | F5107HM | 1    | 1-3/16"  | 13/32"                    | 1/2"                        | 5/16"              | 6                 | \$17    | \$20    |                                 |
| 8 mm   | F5108M             | F5108HM | 1    | 1-3/16"  | 7/16"                     | 1/2"                        | 5/16"              | 6                 | \$17    | \$20    |                                 |
| 9 mm   | F5109M             | F5109HM | 1    | 1-3/16"  | 1/2"                      | 5/8"                        | 13/32"             | 6                 | \$17    | \$20    |                                 |
| 10 mm  | F5110M             | F5110HM | 1    | 1-1/4"   | 1/2"                      | 5/8"                        | 13/32"             | 6                 | \$17    | \$20    |                                 |
| 11 mm  | F5111M             | F5111HM | 1    | 1-1/4"   | 9/16"                     | 5/8"                        | 7/16"              | 6                 | \$17    | \$20    |                                 |
| 12 mm  | F5112M             | F5112HM | 2    | 1-3/8"   | 5/8"                      | 5/8"                        | 7/16"              | 6                 | \$19    | \$22    |                                 |
| 13 mm  | F5113M             | F5113HM | 2    | 1-1/2"   | 11/16"                    | 11/16"                      | 1/2"               | 6                 | \$19    | \$22    |                                 |
| 14 mm  | F5114M             | F5114HM | 2    | 1-1/2"   | 25/32"                    | 25/32"                      | 5/8"               | 6                 | \$20    | \$23    |                                 |
| 15 mm  | F5115M             | F5115HM | 2    | 1-9/16"  | 7/8"                      | 7/8"                        | 5/8"               | 6                 | \$20    | \$23    |                                 |
| 16 mm  | F5116M             | F5116HM | 2    | 1-5/8"   | 7/8"                      | 7/8"                        | 5/8"               | 6                 | \$22    | \$26    |                                 |
| 17 mm  | F5117M             | F5117HM | 2    | 1-5/8"   | 15/16"                    | 15/16"                      | 5/8"               | 6                 | \$22    | \$26    |                                 |
| 18 mm  | F5118M             | F5118HM | 2    | 1-3/4"   | 1"                        | 1"                          | 5/8"               | 6                 | \$22    | \$26    |                                 |
| 19 mm  | F5119M             | F5119HM | 2    | 1-3/4"   | 1"                        | 1"                          | 5/8"               | 6                 | \$22    | \$26    |                                 |
| 20 mm  | F5120M             | F5120HM | 2    | 1-7/8"   | 1"                        | 1"                          | 11/16"             | 6                 | \$28    | \$32    |                                 |
| 21 mm  | F5121M             | F5121HM | 2    | 2-1/16"  | 1-1/16"                   | 1-1/16"                     | 11/16"             | 6                 | \$29    | \$34    |                                 |
| 22 mm  | F5122M             | F5122HM | 2    | 2-1/16"  | 1-1/8"                    | 1-1/8"                      | 23/32"             | 6                 | \$33    | \$38    |                                 |

DADOS LARGOS 6 PUNTAS CUADRO 3/8"

DADOS LARGOS EN PULGADAS 6 PUNTAS CUADRO 3/8"



TIPO 1

TIPO 2

- Fabricados en acero cromo vanadio.
- Exceden la norma ASME B107.110.

| DADOS INDIVIDUALES |         | DADOS INDIVIDUALES |          | DADOS INDIVIDUALES        |                             | DADOS INDIVIDUALES |                   | DADOS INDIVIDUALES |                 | DADOS INDIVIDUALES |  | DADOS INDIVIDUALES |  | DADOS INDIVIDUALES |  | DADOS INDIVIDUALES |  | DADOS INDIVIDUALES |  | DADOS INDIVIDUALES |  |
|--------------------|---------|--------------------|----------|---------------------------|-----------------------------|--------------------|-------------------|--------------------|-----------------|--------------------|--|--------------------|--|--------------------|--|--------------------|--|--------------------|--|--------------------|--|
| MEDIDA             | CÓDIGO  | TIPO               | LONGITUD | DIÁMETRO EXTERIOR DE BOCA | DIÁMETRO EXTERIOR DE CUADRO | PROFUNDIDAD ESTRÍA | MÚLTIPLO DE VENTA | MAYOREO MAYOREO    | MAYOREO MENUDEO | JUEGO DE DADOS     |  | JUEGO DE DADOS     |  | JUEGO DE DADOS     |  | JUEGO DE DADOS     |  | JUEGO DE DADOS     |  | JUEGO DE DADOS     |  |
| 3/8"               | F5112HL | 1                  | 2-1/2"   | 5/8"                      | 5/8"                        | 1-1/32"            | 6                 | \$30               | \$35            | 6                  |  | S12S               |  | 9                  |  | 1                  |  | \$375              |  | \$435              |  |
| 7/16"              | F5114HL | 1                  | 2-1/2"   | 3/4"                      | 3/4"                        | 1-1/32"            | 6                 | \$30               | \$35            | 6                  |  | 9                  |  | 1                  |  | •                  |  | •                  |  | •                  |  |
| 1/2"               | F5116HL | 2                  | 2-1/2"   | 7/8"                      | 7/8"                        | 1-1/32"            | 6                 | \$30               | \$35            | 6                  |  | •                  |  | •                  |  | •                  |  | •                  |  | •                  |  |
| 9/16"              | F5118HL | 2                  | 2-1/2"   | 31/32"                    | 31/32"                      | 1-1/32"            | 6                 | \$33               | \$38            | 6                  |  | •                  |  | •                  |  | •                  |  | •                  |  | •                  |  |
| 5/8"               | F5120HL | 2                  | 2-1/2"   | 7/8"                      | 7/8"                        | 1-1/32"            | 6                 | \$36               | \$42            | 6                  |  | •                  |  | •                  |  | •                  |  | •                  |  | •                  |  |
| 11/16"             | F5122HL | 2                  | 2-1/2"   | 15/16"                    | 15/16"                      | 1-1/32"            | 6                 | \$42               | \$49            | 6                  |  | •                  |  | •                  |  | •                  |  | •                  |  | •                  |  |
| 3/4"               | F5124HL | 2                  | 2-1/2"   | 1-1/32"                   | 1-1/32"                     | 1-1/32"            | 6                 | \$46               | \$53            | 6                  |  | •                  |  | •                  |  | •                  |  | •                  |  | •                  |  |
| 13/16"             | F5126HL | 2                  | 2-1/2"   | 1-3/32"                   | 1-3/32"                     | 1-1/32"            | 6                 | \$48               | \$56            | 6                  |  | •                  |  | •                  |  | •                  |  | •                  |  | •                  |  |
| 7/8"               | F5128HL | 2                  | 2-1/2"   | 1-1/8"                    | 1-1/8"                      | 1-1/32"            | 6                 | \$52               | \$60            | 6                  |  | •                  |  | •                  |  | •                  |  | •                  |  | •                  |  |

DADOS LARGOS MÉTRICOS 6 PUNTAS CUADRO 3/8"



TIPO 1

TIPO 2

- Fabricados en acero cromo vanadio.
- Exceden la norma ASME B107.110.

| DADOS INDIVIDUALES |          | DADOS INDIVIDUALES |          | DADOS INDIVIDUALES        |                             | DADOS INDIVIDUALES |                   | DADOS INDIVIDUALES |                 | DADOS INDIVIDUALES |  | DADOS INDIVIDUALES |  | DADOS INDIVIDUALES |  | DADOS INDIVIDUALES |  | DADOS INDIVIDUALES |  | DADOS INDIVIDUALES |  |
|--------------------|----------|--------------------|----------|---------------------------|-----------------------------|--------------------|-------------------|--------------------|-----------------|--------------------|--|--------------------|--|--------------------|--|--------------------|--|--------------------|--|--------------------|--|
| MEDIDA             | CÓDIGO   | TIPO               | LONGITUD | DIÁMETRO EXTERIOR DE BOCA | DIÁMETRO EXTERIOR DE CUADRO | PROFUNDIDAD ESTRÍA | MÚLTIPLO DE VENTA | MAYOREO MAYOREO    | MAYOREO MENUDEO | JUEGO DE DADOS     |  | JUEGO DE DADOS     |  | JUEGO DE DADOS     |  | JUEGO DE DADOS     |  | JUEGO DE DADOS     |  | JUEGO DE DADOS     |  |
| 10 mm              | F5110HLM | 1                  | 2-1/2"   | 9/16"                     | 5/8"                        | 1-1/32"            | 6                 | \$31               | \$36            | 6                  |  | S12M               |  | 9                  |  | 1                  |  | \$365              |  | \$423              |  |
| 11 mm              | F5111HLM | 1                  | 2-1/2"   | 5/8"                      | 5/8"                        | 1-1/32"            | 6                 | \$31               | \$36            | 6                  |  | •                  |  | •                  |  | •                  |  | •                  |  | •                  |  |
| 12 mm              | F5112HLM | 2                  | 2-1/2"   | 5/8"                      | 5/8"                        | 1-1/32"            | 6                 | \$31               | \$36            | 6                  |  | •                  |  | •                  |  | •                  |  | •                  |  | •                  |  |
| 13 mm              | F5113HLM | 2                  | 2-1/2"   | 11/16"                    | 11/16"                      | 1-1/32"            | 6                 | \$31               | \$36            | 6                  |  | •                  |  | •                  |  | •                  |  | •                  |  | •                  |  |
| 14 mm              | F5114HLM | 2                  | 2-1/2"   | 3/4"                      | 3/4"                        | 1-1/32"            | 6                 | \$36               | \$42            | 6                  |  | •                  |  | •                  |  | •                  |  | •                  |  | •                  |  |
| 15 mm              | F5115HLM | 2                  | 2-1/2"   | 13/16"                    | 13/16"                      | 1-1/32"            | 6                 | \$37               | \$43            | 6                  |  | •                  |  | •                  |  | •                  |  | •                  |  | •                  |  |
| 16 mm              | F5116HLM | 2                  | 2-1/2"   | 7/8"                      | 7/8"                        | 1-1/32"            | 6                 | \$38               | \$44            | 6                  |  | •                  |  | •                  |  | •                  |  | •                  |  | •                  |  |
| 17 mm              | F5117HLM | 2                  | 2-1/2"   | 15/16"                    | 15/16"                      | 1-1/32"            | 6                 | \$42               | \$49            | 6                  |  | •                  |  | •                  |  | •                  |  | •                  |  | •                  |  |
| 18 mm              | F5118HLM | 2                  | 2-1/2"   | 31/32"                    | 31/32"                      | 1-1/32"            | 6                 | \$43               | \$50            | 6                  |  | •                  |  | •                  |  | •                  |  | •                  |  | •                  |  |
| 19 mm              | F5119HLM | 2                  | 2-1/2"   | 1-1/32"                   | 1-1/32"                     | 1-1/32"            | 6                 | \$44               | \$51            | 6                  |  | •                  |  | •                  |  | •                  |  | •                  |  | •                  |  |

## JUEGOS DE DADOS 6 PUNTAS CUADRO 3/8"

### JUEGO DE DADOS EN PULGADAS CUADRO 3/8"



USO DOMÉSTICO

**9**  
PIEZAS



| Cantidad | Descripción                  |
|----------|------------------------------|
| 9        | Dados cortos: de 3/8" a 7/8" |



### JUEGO DE DADOS MÉTRICOS CUADRO 3/8"



USO DOMÉSTICO

**9**  
PIEZAS



| Cantidad | Descripción                    |
|----------|--------------------------------|
| 9        | Dados cortos: de 10 mm a 19 mm |



| CÓDIGO | PIEZAS | 1 | MAYOREO | MENUDEO |
|--------|--------|---|---------|---------|
| 140435 | 9      | 1 | \$145   | \$168   |

| CÓDIGO | PIEZAS | 1 | MAYOREO | MENUDEO |
|--------|--------|---|---------|---------|
| 140436 | 9      | 1 | \$130   | \$151   |

## DADOS CON PUNTA CUADRO 3/8"

### DADOS CON PUNTA HEXAGONAL EN PULGADAS CUADRO 3/8"



USO PROFESIONAL



F51H06

• Fabricado en cromo vanadio.

| MEDIDA BOCA | DADOS INDIVIDUALES |                |                |                   |        | DIÁMETRO EXTERIOR DE CUADRO | MÚLTIPLO DE VENTA | MAYOREO | MENUDEO | JUEGO DE DADOS |   |
|-------------|--------------------|----------------|----------------|-------------------|--------|-----------------------------|-------------------|---------|---------|----------------|---|
|             | CÓDIGO             | LONGITUD TOTAL | LONGITUD PUNTA | LONGITUD EXPUESTA | CÓDIGO |                             |                   |         |         | PIEZAS         |   |
| 1/8"        | -                  |                |                |                   |        |                             |                   |         |         | F51H00         | 7 |
| 5/32"       | -                  |                |                |                   |        |                             |                   |         |         |                |   |
| 3/16"       | F51H06             | 3/8"           | 3-1/16"        | 1-5/7/64"         | 3/8"   | 1                           | \$26              | \$30    |         |                |   |
| 7/32"       | F51H07             | 3/8"           | 3-1/16"        | 1-5/7/64"         | 3/8"   | 1                           | \$26              | \$30    |         |                |   |
| 1/4"        | F51H08             | 3/8"           | 3-1/16"        | 1-5/7/64"         | 3/8"   | 1                           | \$26              | \$30    |         |                |   |
| 5/16"       | F51H10             | 3/8"           | 3-1/16"        | 1-5/7/64"         | 3/8"   | 1                           | \$26              | \$30    |         |                |   |
| 3/8"        | F51H12             | 3/8"           | 3-1/16"        | 1-5/7/64"         | 3/8"   | 1                           | \$26              | \$30    |         |                |   |

### DADOS CON PUNTA HEXAGONAL MÉTRICOS CUADRO 3/8"



USO PROFESIONAL



F51H04M

• Fabricado en cromo vanadio.

| MEDIDA BOCA | DADOS INDIVIDUALES |                |                |                   |        | DIÁMETRO EXTERIOR DE CUADRO | MÚLTIPLO DE VENTA | MAYOREO | MENUDEO | JUEGO DE DADOS |   |
|-------------|--------------------|----------------|----------------|-------------------|--------|-----------------------------|-------------------|---------|---------|----------------|---|
|             | CÓDIGO             | LONGITUD TOTAL | LONGITUD PUNTA | LONGITUD EXPUESTA | CÓDIGO |                             |                   |         |         | PIEZAS         |   |
| 3 mm        | -                  |                |                |                   |        |                             |                   |         |         | F51H00M        | 7 |
| 4 mm        | F51H04M            | 48 mm          | 1-1/2"         | 1-3/16"           | 3/8"   | 1                           | \$26              | \$30    |         |                |   |
| 5 mm        | F51H05M            | 48 mm          | 1-1/2"         | 1-3/16"           | 3/8"   | 1                           | \$26              | \$30    |         |                |   |
| 6 mm        | F51H06M            | 48 mm          | 1-1/2"         | 1-3/16"           | 3/8"   | 1                           | \$26              | \$30    |         |                |   |
| 7 mm        | F51H07M            | 48 mm          | 1-1/2"         | 1-3/16"           | 3/8"   | 1                           | \$26              | \$30    |         |                |   |
| 8 mm        | F51H08M            | 48 mm          | 1-1/2"         | 1-3/16"           | 3/8"   | 1                           | \$26              | \$30    |         |                |   |
| 10 mm       | F51H10M            | 48 mm          | 1-1/2"         | 1-3/16"           | 3/8"   | 1                           | \$27              | \$31    |         |                |   |

\*El precio de mayoreo es equivalente al precio de lista.

DADOS CON PUNTA CUADRO 3/8"

DADOS CON PUNTA TORX® CUADRO 3/8"



BF51T40

• Fabricados en acero cromo vanadio.

| MEDIDA BOCA | DADOS INDIVIDUALES |   | LONGITUD TOTAL | LONGITUD PUNTA | LONGITUD EXPUESTA | DIÁMETRO EXTERIOR DE CUADRO | MÚLTIPLO DE VENTA | MAYOREO MAYOREO MENUDEO | JUEGO DE DADOS |        |
|-------------|--------------------|---|----------------|----------------|-------------------|-----------------------------|-------------------|-------------------------|----------------|--------|
|             | CÓDIGO             | ★ |                |                |                   |                             |                   |                         | ★              | CÓDIGO |
| T15         | -                  |   |                |                |                   |                             |                   |                         |                | \$340  |
| T20         | BF51T20            |   | 2"             | 1-1/2"         | 1-5/16"           | 3/8"                        | 6                 | \$26 \$30               | F5100T         | \$394  |
| T27         | BF51T27            |   | 2"             | 1-1/2"         | 1-5/16"           | 3/8"                        | 6                 | \$26 \$30               | 10             |        |
| T30         | BF51T30            |   | 2"             | 1-1/2"         | 1-5/16"           | 3/8"                        | 6                 | \$26 \$30               |                |        |
| T40         | BF51T40            |   | 2"             | 1-1/2"         | 1-5/16"           | 3/8"                        | 6                 | \$26 \$30               |                |        |
| T45         | BF51T45            |   | 2"             | 1-1/2"         | 1-5/16"           | 3/8"                        | 6                 | \$26 \$30               |                |        |
| T47         | BF51T47            |   | 2"             | 1-1/2"         | 1-5/16"           | 3/8"                        | 6                 | \$26 \$30               |                |        |
| T50         | BF51T50            |   | 2"             | 1-1/2"         | 1-5/16"           | 3/8"                        | 6                 | \$26 \$30               |                |        |
| T55         | BF51T55            |   | 2"             | 1-1/2"         | 1-5/16"           | 3/8"                        | 6                 | \$29 \$34               |                |        |
| T60         | BF51T60            |   | 2"             | 1-1/2"         | 1-5/16"           | 3/8"                        | 6                 | \$29 \$34               |                |        |

DADOS 12 Y 6 PUNTAS CUADRO 1/2"

DADOS EN PULGADAS 12 Y 6 PUNTAS CUADRO 1/2"



TIPO 1

TIPO 2

• Fabricados en acero cromo vanadio.  
• Exceden la norma ASME B107.110.

| MEDIDA  | DADOS INDIVIDUALES |        | TIPO | LONGITUD | DIÁMETRO EXTERIOR DE BOCA | DIÁMETRO EXTERIOR DE CUADRO | PROFUNDIDAD ESTRÍA | MÚLTIPLO DE VENTA | MAYOREO MAYOREO MENUDEO | JUEGOS DE DADOS |   |
|---------|--------------------|--------|------|----------|---------------------------|-----------------------------|--------------------|-------------------|-------------------------|-----------------|---|
|         | 12                 | 6      |      |          |                           |                             |                    |                   |                         | 12              | 6 |
| 5/16"   | F5810              | -      | 1    | 1-1/2"   | 1/2"                      | 7/8"                        | 1/4"               | 6                 | \$25 \$29               |                 |   |
| 3/8"    | F5812              | F5812H | 1    | 1-1/2"   | 9/16"                     | 7/8"                        | 1/4"               | 6                 | \$25 \$29               |                 |   |
| 7/16"   | F5814              | F5814H | 1    | 1-1/2"   | 11/16"                    | 7/8"                        | 11/32"             | 6                 | \$25 \$29               |                 |   |
| 1/2"    | F5816              | F5816H | 1    | 1-1/2"   | 3/4"                      | 7/8"                        | 11/32"             | 6                 | \$25 \$29               |                 |   |
| 17/32"  | F5817              | -      | 1    | 1-1/2"   | 13/16"                    | 7/8"                        | 11/32"             | 6                 | \$25 \$29               |                 |   |
| 9/16"   | F5818              | F5818H | 1    | 1-1/2"   | 13/16"                    | 7/8"                        | 11/32"             | 6                 | \$25 \$29               |                 |   |
| 19/32"  | F5819              | -      | 2    | 1-1/2"   | 7/8"                      | 7/8"                        | 7/16"              | 6                 | \$25 \$29               |                 |   |
| 5/8"    | F5820              | F5820H | 2    | 1-1/2"   | 15/16"                    | 15/16"                      | 15/32"             | 6                 | \$25 \$29               |                 |   |
| 11/16"  | F5822              | F5822H | 2    | 1-1/2"   | 1"                        | 1"                          | 1/2"               | 6                 | \$25 \$29               |                 |   |
| 3/4"    | F5824              | F5824H | 2    | 1-1/2"   | 1-1/16"                   | 1-1/16"                     | 19/32"             | 6                 | \$31 \$36               |                 |   |
| 25/32"  | F5825              | -      | 2    | 1-1/2"   | 1-1/8"                    | 1-1/8"                      | 5/8"               | 6                 | \$32 \$37               |                 |   |
| 13/16"  | F5826              | F5826H | 2    | 1-1/2"   | 1-1/8"                    | 1-1/8"                      | 21/32"             | 6                 | \$32 \$37               |                 |   |
| 7/8"    | F5828              | F5828H | 2    | 1-1/2"   | 1-3/16"                   | 1-3/16"                     | 13/16"             | 6                 | \$38 \$44               |                 |   |
| 15/16"  | F5830              | F5830H | 2    | 1-1/2"   | 1-1/4"                    | 1-1/4"                      | 13/16"             | 6                 | \$42 \$49               |                 |   |
| 1"      | F5832              | F5832H | 2    | 1-9/16"  | 1-3/8"                    | 1-3/8"                      | 19/32"             | 6                 | \$50 \$58               |                 |   |
| 1-1/16" | F5834              | F5834H | 2    | 1-5/8"   | 1-7/16"                   | 1-7/16"                     | 21/32"             | 6                 | \$62 \$72               |                 |   |
| 1-1/8"  | F5836              | F5836H | 2    | 1-3/4"   | 1-1/2"                    | 1-1/2"                      | 25/32"             | 6                 | \$63 \$73               |                 |   |
| 1-3/16" | F5838              | F5838H | 2    | 1-3/4"   | 1-5/8"                    | 1-5/8"                      | 25/32"             | 6                 | \$74 \$86               |                 |   |
| 1-1/4"  | F5840              | F5840H | 2    | 1-13/16" | 1-5/8"                    | 1-5/8"                      | 13/16"             | 6                 | \$74 \$86               |                 |   |

## DADOS 12 Y 6 PUNTAS CUADRO 1/2"

### DADOS MÉTRICOS 12 Y 6 PUNTAS CUADRO 1/2"



- Fabricados en acero cromo vanadio.
- Exceden la norma ASME B107.110.

TIPO 1

TIPO 2



JUEGOS DE DADOS

|         | 12      | 6    |
|---------|---------|------|
| CÓDIGO  | F5800AM | S01M |
| PIEZAS  | 14      | 8    |
| EMPAQUE |         |      |
|         | 1       | 1    |

| MEDIDA | CÓDIGO |         | TIPO | LONGITUD | DIÁMETRO EXTERIOR DE BOCA | DIÁMETRO EXTERIOR DE CUADRO | PROFUNDIDAD ESTRÍA | MÚLTIPLO DE VENTA | MAYOREO |         | MAYOREO | MAYOREO |
|--------|--------|---------|------|----------|---------------------------|-----------------------------|--------------------|-------------------|---------|---------|---------|---------|
|        | 12     | 6       |      |          |                           |                             |                    |                   | 2       | MENUDEO |         |         |
| 9 mm   | F5809M | -       | 1    | 1-1/2"   | 9/16"                     | 27/32"                      | 15/32"             | 6                 | \$26    | \$30    | \$530   | \$615   |
| 10 mm  | F5810M | F5810HM | 1    | 1-1/2"   | 19/32"                    | 27/32"                      | 15/32"             | 6                 | \$26    | \$30    | •       | •       |
| 11 mm  | F5811M | F5811HM | 1    | 1-1/2"   | 5/8"                      | 27/32"                      | 15/32"             | 6                 | \$26    | \$30    | •       | •       |
| 12 mm  | F5812M | F5812HM | 1    | 1-1/2"   | 11/16"                    | 27/32"                      | 15/32"             | 6                 | \$26    | \$30    | •       | •       |
| 13 mm  | F5813M | F5813HM | 1    | 1-1/2"   | 23/32"                    | 15/16"                      | 15/32"             | 6                 | \$26    | \$30    | •       | •       |
| 14 mm  | F5814M | F5814HM | 1    | 1-1/2"   | 25/32"                    | 15/16"                      | 15/32"             | 6                 | \$26    | \$30    | •       | •       |
| 15 mm  | F5815M | F5815HM | 2    | 1-1/2"   | 15/16"                    | 15/16"                      | 15/32"             | 6                 | \$26    | \$30    | •       | •       |
| 16 mm  | F5816M | F5816HM | 2    | 1-1/2"   | 15/16"                    | 15/16"                      | 15/32"             | 6                 | \$26    | \$30    | •       | •       |
| 17 mm  | F5817M | F5817HM | 2    | 1-1/2"   | 15/16"                    | 15/16"                      | 1/2"               | 6                 | \$26    | \$30    | •       | •       |
| 18 mm  | F5818M | F5818HM | 2    | 1-1/2"   | 31/32"                    | 31/32"                      | 1/2"               | 6                 | \$29    | \$34    | •       | •       |
| 19 mm  | F5819M | F5819HM | 2    | 1-1/2"   | 1"                        | 1"                          | 1/2"               | 6                 | \$30    | \$35    | •       | •       |
| 20 mm  | F5820M | -       | 2    | 1-1/2"   | 1-3/32"                   | 1-3/32"                     | 1/2"               | 6                 | \$30    | \$35    | •       | •       |
| 21 mm  | F5821M | -       | 2    | 1-1/2"   | 1-1/8"                    | 1-1/8"                      | 1/2"               | 6                 | \$30    | \$35    | •       | •       |
| 22 mm  | F5822M | -       | 2    | 1-1/2"   | 1-3/16"                   | 1-3/16"                     | 1/2"               | 6                 | \$32    | \$37    | •       | •       |
| 23 mm  | F5823M | -       | 2    | 1-1/2"   | 1-1/4"                    | 1-1/4"                      | 1/2"               | 6                 | \$38    | \$44    | •       | •       |
| 24 mm  | F5824M | -       | 2    | 1-1/2"   | 1-1/4"                    | 1-1/4"                      | 25/32"             | 6                 | \$38    | \$44    | •       | •       |
| 25 mm  | F5825M | -       | 2    | 1-9/16"  | 1-3/8"                    | 1-3/8"                      | 19/32"             | 6                 | \$42    | \$49    | •       | •       |
| 26 mm  | F5826M | -       | 2    | 1-9/16"  | 1-3/8"                    | 1-3/8"                      | 19/32"             | 6                 | \$46    | \$53    | •       | •       |
| 27 mm  | F5827M | -       | 2    | 1-5/8"   | 1-7/16"                   | 1-7/16"                     | 5/8"               | 6                 | \$53    | \$61    | •       | •       |
| 28 mm  | F5828M | -       | 2    | 1-3/4"   | 1-1/2"                    | 1-1/2"                      | 3/4"               | 6                 | \$59    | \$68    | •       | •       |
| 29 mm  | F5829M | -       | 2    | 1-3/4"   | 1-1/2"                    | 1-1/2"                      | 25/32"             | 6                 | \$61    | \$71    | •       | •       |
| 30 mm  | F5830M | -       | 2    | 1-3/4"   | 1-5/8"                    | 1-5/8"                      | 25/32"             | 6                 | \$70    | \$81    | •       | •       |
| 32 mm  | F5832M | -       | 2    | 1-3/4"   | 1-5/8"                    | 1-5/8"                      | 13/16"             | 6                 | \$74    | \$86    | •       | •       |

### DADOS LARGOS EN PULGADAS 12 Y 6 PUNTAS CUADRO 1/2"



- Fabricados en acero cromo vanadio.
- Diseñados para entrar en lugares profundos.
- Exceden la norma ASME B107.110.

TIPO 1

TIPO 2



JUEGOS DE DADOS

|         | 12   | 6       |
|---------|------|---------|
| CÓDIGO  | S11S | F5800HL |
| PIEZAS  | 6    | 10      |
| EMPAQUE |      |         |
|         | 1    | 1       |

| MEDIDA  | CÓDIGO |         | TIPO | LONGITUD | DIÁMETRO EXTERIOR DE BOCA | DIÁMETRO EXTERIOR DE CUADRO | PROFUNDIDAD ESTRÍA | MÚLTIPLO DE VENTA | MAYOREO |         | MAYOREO | MAYOREO |
|---------|--------|---------|------|----------|---------------------------|-----------------------------|--------------------|-------------------|---------|---------|---------|---------|
|         | 12     | 6       |      |          |                           |                             |                    |                   | 2       | MENUDEO |         |         |
| 3/8"    | -      | F5812HL | 1    | 3-3/32"  | 19/32"                    | 7/8"                        | 1-15/32"           | 6                 | \$48    | \$56    | \$349   | \$405   |
| 7/16"   | -      | F5814HL | 1    | 3-3/32"  | 5/8"                      | 7/8"                        | 1-15/32"           | 6                 | \$48    | \$56    | •       | •       |
| 1/2"    | F5816L | F5816HL | 1    | 3-3/16"  | 3/4"                      | 1-1/16"                     | 1-1/2"             | 6                 | \$48    | \$56    | •       | •       |
| 9/16"   | F5818L | F5818HL | 1    | 3-3/16"  | 27/32"                    | 1-1/16"                     | 1-1/2"             | 6                 | \$48    | \$56    | •       | •       |
| 5/8"    | F5820L | F5820HL | 1    | 3-3/16"  | 7/8"                      | 1-1/16"                     | 1-1/2"             | 6                 | \$48    | \$56    | •       | •       |
| 11/16"  | F5822L | F5822HL | 2    | 3-3/16"  | 15/16"                    | 1-1/16"                     | 1-1/2"             | 6                 | \$49    | \$57    | •       | •       |
| 3/4"    | F5824L | F5824HL | 2    | 3-3/16"  | 1-1/16"                   | 1-1/16"                     | 1-1/2"             | 6                 | \$50    | \$58    | •       | •       |
| 13/16"  | F5826L | F5826HL | 2    | 3-3/16"  | 1-3/32"                   | 1-3/32"                     | 1-1/2"             | 6                 | \$56    | \$65    | •       | •       |
| 7/8"    | F5828L | F5828HL | 2    | 3-3/16"  | 1-5/32"                   | 1-5/32"                     | 1-1/2"             | 6                 | \$63    | \$73    | •       | •       |
| 15/16"  | F5830L | F5830HL | 2    | 3-3/16"  | 1-9/32"                   | 1-9/32"                     | 1-1/2"             | 6                 | \$74    | \$86    | •       | •       |
| 1"      | F5832L | F5832HL | 2    | 3-3/16"  | 1-3/8"                    | 1-3/8"                      | 1-1/2"             | 6                 | \$78    | \$90    | •       | •       |
| 1-1/16" | F5834L | -       | 2    | 3-3/16"  | 1-15/32"                  | 1-15/32"                    | 1-1/2"             | 6                 | \$105   | \$122   | •       | •       |
| 1-1/8"  | F5836L | -       | 2    | 3-3/16"  | 1-19/32"                  | 1-1/2"                      | 1-1/2"             | 6                 | \$120   | \$139   | •       | •       |

DADOS 6 PUNTAS CUADRO 1/2"

DADOS LARGOS MÉTRICOS 6 PUNTAS CUADRO 1/2"



- Fabricados en acero cromo vanadio.
- Diseñados para entrar en lugares profundos.
- Exceden la norma ASME B107.110.

| DADOS INDIVIDUALES |          | DADOS INDIVIDUALES |          | DADOS INDIVIDUALES        |                             | DADOS INDIVIDUALES |                   | DADOS INDIVIDUALES |         | DADOS INDIVIDUALES |  | DADOS INDIVIDUALES |        | DADOS INDIVIDUALES |                 | DADOS INDIVIDUALES |        | DADOS INDIVIDUALES |         | DADOS INDIVIDUALES |  |
|--------------------|----------|--------------------|----------|---------------------------|-----------------------------|--------------------|-------------------|--------------------|---------|--------------------|--|--------------------|--------|--------------------|-----------------|--------------------|--------|--------------------|---------|--------------------|--|
| MEDIDA             | CÓDIGO   | TIPO               | LONGITUD | DIÁMETRO EXTERIOR DE BOCA | DIÁMETRO EXTERIOR DE CUADRO | PROFUNDIDAD ESTRIA | MÚLTIPLO DE VENTA | MAYOREO            | MENUDEO | JUEGOS DE DADOS    |  | CÓDIGO             | PIEZAS | EMPAQUE            | JUEGOS DE DADOS |                    | CÓDIGO | PIEZAS             | EMPAQUE | JUEGOS DE DADOS    |  |
| 10 mm              | F5810HLM | 1                  | 3-3/16"  | 11/16"                    | 31/32"                      | 1-1/2"             | 6                 | \$51               | \$59    | S11M               |  | S11M               | 6      |                    | S11M            |                    | S11M   | 6                  |         | S11M               |  |
| 11 mm              | F5811HLM | 1                  | 3-3/16"  | 3/4"                      | 31/32"                      | 1-1/2"             | 6                 | \$51               | \$59    | •                  |  |                    |        |                    | •               |                    |        |                    |         | •                  |  |
| 13 mm              | F5813HLM | 1                  | 3-3/16"  | 13/16"                    | 31/32"                      | 1-1/2"             | 6                 | \$51               | \$59    | •                  |  |                    |        |                    | •               |                    |        |                    |         | •                  |  |
| 15 mm              | F5815HLM | 2                  | 3-3/16"  | 13/16"                    | 31/32"                      | 1-1/2"             | 6                 | \$51               | \$59    | •                  |  |                    |        |                    | •               |                    |        |                    |         | •                  |  |
| 16 mm              | F5816HLM | 2                  | 3-3/16"  | 7/8"                      | 31/32"                      | 1-1/2"             | 6                 | \$51               | \$59    | •                  |  |                    |        |                    | •               |                    |        |                    |         | •                  |  |
| 17 mm              | F5817HLM | 2                  | 3-3/16"  | 7/8"                      | 31/32"                      | 1-1/2"             | 6                 | \$51               | \$59    | •                  |  |                    |        |                    | •               |                    |        |                    |         | •                  |  |
| 18 mm              | F5818HLM | 2                  | 3-3/16"  | 31/32"                    | 31/32"                      | 1-1/2"             | 6                 | \$50               | \$58    | •                  |  |                    |        |                    | •               |                    |        |                    |         | •                  |  |
| 19 mm              | F5819HLM | 2                  | 3-3/16"  | 1-3/32"                   | 1-3/32"                     | 1-1/2"             | 6                 | \$52               | \$60    | •                  |  |                    |        |                    | •               |                    |        |                    |         | •                  |  |
| 30 mm              | F5830HLM | 2                  | 3-3/16"  | 1-23/32"                  | 1-1/2"                      | 1-1/2"             | 6                 | \$149              | \$173   |                    |  |                    |        |                    |                 |                    |        |                    |         |                    |  |
| 32 mm              | F5832HLM | 2                  | 3-3/16"  | 2"                        | 1-1/2"                      | 1-1/2"             | 6                 | \$159              | \$184   |                    |  |                    |        |                    |                 |                    |        |                    |         |                    |  |
| 34 mm              | F5834HLM | 2                  | 3-3/16"  | 2"                        | 1-1/2"                      | 1-1/2"             | 6                 | \$205              | \$238   |                    |  |                    |        |                    |                 |                    |        |                    |         |                    |  |
| 36 mm              | F5836HLM | 2                  | 3-3/16"  | 2"                        | 1-1/2"                      | 1-1/2"             | 6                 | \$229              | \$266   |                    |  |                    |        |                    |                 |                    |        |                    |         |                    |  |

JUEGOS DE DADOS 6 PUNTAS CUADRO 1/2"

JUEGO DE DADOS EN PULGADAS CUADRO 1/2"



8 PIEZAS



\$ PVL

JUEGO DE DADOS MÉTRICOS CUADRO 1/2"



8 PIEZAS



\$ PVL

| Cantidad | Descripción             |
|----------|-------------------------|
| 8        | Dados: de 1/2" a 15/16" |

| CÓDIGO | PIEZAS | EMPAQUE | MAYOREO | MENUDEO |
|--------|--------|---------|---------|---------|
| 140441 | 8      | 6       | \$219   | \$254   |

| Cantidad | Descripción             |
|----------|-------------------------|
| 8        | Dados: de 13 mm a 24 mm |

| CÓDIGO | PIEZAS | EMPAQUE | MAYOREO | MENUDEO |
|--------|--------|---------|---------|---------|
| 140442 | 8      | 1       | \$219   | \$254   |

**DADOS DE IMPACTO 6 PUNTAS CUADRO 1/2"**



TIPO 1

TIPO 2

- Fabricados en acero Cr-Mo.
- Paredes más gruesas que permiten a los dados resistir los esfuerzos de impacto a los que son sometidos.
- Recubrimiento pavonado.
- Para uso rudo o pistola neumática.
- Exceden la norma ASME B107.110.

| MEDIDA | CÓDIGO | TIPO | LONGITUD | DADOS INDIVIDUALES        |                             |                    |                   | MÚLTIPLO DE VENTA | MAYOREO | MENUEDO |
|--------|--------|------|----------|---------------------------|-----------------------------|--------------------|-------------------|-------------------|---------|---------|
|        |        |      |          | DIÁMETRO EXTERIOR DE BOCA | DIÁMETRO EXTERIOR DE CUADRO | PROFUNDIDAD ESTRÍA | MÚLTIPLO DE VENTA |                   |         |         |
| 3/8"   | S7812H | 1    | 1-1/2"   | 5/8"                      | 13/16"                      | 9/16"              | 6                 | \$45              | \$52    |         |
| 7/16"  | S7814H | 1    | 1-1/2"   | 11/16"                    | 13/16"                      | 9/16"              | 6                 | \$45              | \$52    |         |
| 1/2"   | S7816H | 1    | 1-1/2"   | 3/4"                      | 15/16"                      | 9/16"              | 6                 | \$45              | \$52    |         |
| 9/16"  | S7818H | 1    | 1-1/2"   | 13/16"                    | 15/16"                      | 9/16"              | 6                 | \$45              | \$52    |         |
| 5/8"   | S7820H | 2    | 1-1/2"   | 1"                        | 1"                          | 9/16"              | 6                 | \$49              | \$57    |         |
| 11/16" | S7822H | 2    | 1-1/2"   | 1-1/8"                    | 1-1/8"                      | 9/16"              | 6                 | \$54              | \$63    |         |
| 3/4"   | S7824H | 2    | 1-1/2"   | 1-3/16"                   | 1-3/16"                     | 9/16"              | 6                 | \$54              | \$63    |         |
| 13/16" | S7826H | 2    | 1-1/2"   | 1-3/16"                   | 1-3/16"                     | 9/16"              | 6                 | \$59              | \$68    |         |
| 7/8"   | S7828H | 2    | 1-1/2"   | 1-3/8"                    | 1-3/8"                      | 9/16"              | 6                 | \$64              | \$74    |         |
| 15/16" | S7830H | 2    | 1-1/2"   | 1-3/8"                    | 1-3/8"                      | 9/16"              | 6                 | \$69              | \$80    |         |
| 1"     | S7832H | 2    | 1-1/2"   | 1-7/16"                   | 1-7/16"                     | 9/16"              | 6                 | \$75              | \$87    |         |

**DADOS LARGOS DE IMPACTO EN PULGADAS 6 PUNTAS CUADRO 1/2"**



TIPO 1

TIPO 2

TIPO 3

- Fabricados en acero Cr-Mo.
- Terminado fosfatizado.
- Con barreno pasado y ranura para colocar o-ring o usar accesorios con perno o balín.
- Exceden la norma ASME B107.110.

| MEDIDA  | CÓDIGO  | TIPO | LONGITUD | DADOS INDIVIDUALES        |                             |                    |                   | MÚLTIPLO DE VENTA | MAYOREO | MENUEDO |
|---------|---------|------|----------|---------------------------|-----------------------------|--------------------|-------------------|-------------------|---------|---------|
|         |         |      |          | DIÁMETRO EXTERIOR DE BOCA | DIÁMETRO EXTERIOR DE CUADRO | PROFUNDIDAD ESTRÍA | MÚLTIPLO DE VENTA |                   |         |         |
| 3/8"    | S7812HL | 1    | 3-1/4"   | 5/8"                      | 13/16"                      | 9/16"              | 1                 | \$79              | \$92    |         |
| 7/16"   | S7814HL | 1    | 3-1/4"   | 11/16"                    | 13/16"                      | 9/16"              | 1                 | \$79              | \$92    |         |
| 1/2"    | S7816HL | 1    | 3-3/16"  | 3/4"                      | 1"                          | 1-1/2"             | 1                 | \$79              | \$92    |         |
| 9/16"   | S7818HL | 1    | 3-3/16"  | 13/16"                    | 1"                          | 1-1/2"             | 1                 | \$79              | \$92    |         |
| 5/8"    | S7820HL | 2    | 3-3/16"  | 1"                        | 1"                          | 1-1/2"             | 1                 | \$80              | \$93    |         |
| 11/16"  | S7822HL | 2    | 3-3/16"  | 1-1/16"                   | 1-1/16"                     | 1-1/2"             | 1                 | \$82              | \$95    |         |
| 3/4"    | S7824HL | 2    | 3-3/16"  | 1-3/16"                   | 1-3/16"                     | 1-1/2"             | 1                 | \$90              | \$104   |         |
| 13/16"  | S7826HL | 2    | 3-3/16"  | 1-3/16"                   | 1-3/16"                     | 1-1/2"             | 1                 | \$95              | \$110   |         |
| 7/8"    | S7828HL | 2    | 3-3/16"  | 1-3/8"                    | 1-3/8"                      | 1-1/2"             | 1                 | \$109             | \$126   |         |
| 15/16"  | S7830HL | 2    | 3-3/16"  | 1-3/8"                    | 1-3/8"                      | 1-1/2"             | 1                 | \$120             | \$139   |         |
| 1"      | S7832HL | 2    | 3-3/16"  | 1-7/16"                   | 1-7/16"                     | 1-1/2"             | 1                 | \$129             | \$150   |         |
| 1-1/16" | S7834HL | 2    | 3-3/16"  | 1-7/16"                   | 1-7/16"                     | 1-1/2"             | 1                 | \$139             | \$161   |         |
| 1-1/8"  | S7836HL | 2    | 3-3/16"  | 1-9/16"                   | 1-1/2"                      | 1-1/2"             | 1                 | \$169             | \$196   |         |
| 1-1/4"  | S7840HL | 3    | 3-3/16"  | 1-3/4"                    | 1-1/2"                      | 1-1/2"             | 1                 | \$195             | \$226   |         |

**DADOS DE IMPACTO MÉTRICOS 6 PUNTAS CUADRO 1/2"**



TIPO 1

TIPO 2

- Fabricados en acero Cr-Mo.
- Paredes más gruesas que permiten a los dados resistir los esfuerzos de impacto a los que son sometidos.
- Recubrimiento pavonado.
- Para uso rudo o pistola neumática.
- Exceden la norma ASME B107.110.

| MEDIDA | CÓDIGO  | TIPO | LONGITUD | DADOS INDIVIDUALES        |                             |                    |                   | MÚLTIPLO DE VENTA | MAYOREO | MENUEDO |
|--------|---------|------|----------|---------------------------|-----------------------------|--------------------|-------------------|-------------------|---------|---------|
|        |         |      |          | DIÁMETRO EXTERIOR DE BOCA | DIÁMETRO EXTERIOR DE CUADRO | PROFUNDIDAD ESTRÍA | MÚLTIPLO DE VENTA |                   |         |         |
| 10 mm  | S7810HM | 1    | 1-1/2"   | 5/8"                      | 13/16"                      | 9/16"              | 6                 | \$36              | \$42    |         |
| 11 mm  | S7811HM | 1    | 1-1/2"   | 5/8"                      | 13/16"                      | 9/16"              | 6                 | \$36              | \$42    |         |
| 12 mm  | S7812HM | 1    | 1-1/2"   | 11/16"                    | 13/16"                      | 9/16"              | 6                 | \$36              | \$42    |         |
| 13 mm  | S7813HM | 1    | 1-1/2"   | 3/4"                      | 15/16"                      | 9/16"              | 6                 | \$36              | \$42    |         |
| 14 mm  | S7814HM | 1    | 1-1/2"   | 3/4"                      | 15/16"                      | 9/16"              | 6                 | \$36              | \$42    |         |
| 15 mm  | S7815HM | 1    | 1-1/2"   | 7/8"                      | 15/16"                      | 9/16"              | 6                 | \$36              | \$42    |         |
| 16 mm  | S7816HM | 2    | 1-1/2"   | 7/8"                      | 1"                          | 9/16"              | 6                 | \$51              | \$59    |         |
| 17 mm  | S7817HM | 2    | 1-1/2"   | 1-1/8"                    | 1-1/8"                      | 9/16"              | 6                 | \$59              | \$68    |         |
| 18 mm  | S7818HM | 2    | 1-1/2"   | 1-1/8"                    | 1-1/8"                      | 9/16"              | 6                 | \$59              | \$67    |         |
| 19 mm  | S7819HM | 2    | 1-1/2"   | 1-3/16"                   | 1-3/16"                     | 9/16"              | 6                 | \$59              | \$68    |         |
| 22 mm  | S7822HM | 2    | 1-1/2"   | 1-5/16"                   | 1-5/16"                     | 9/16"              | 6                 | \$61              | \$71    |         |

**DADOS LARGOS DE IMPACTO MÉTRICOS 6 PUNTAS CUADRO 1/2"**



TIPO 1

TIPO 2

- Fabricados en acero Cr-Mo.
- Terminado fosfatizado.
- Con barreno pasado y ranura para colocar o-ring o usar accesorios con perno o balín.
- Exceden la norma ASME B107.110.

| MEDIDA | CÓDIGO   | TIPO | LONGITUD | DADOS INDIVIDUALES        |                             |                    |                   | MÚLTIPLO DE VENTA | MAYOREO | MENUEDO |
|--------|----------|------|----------|---------------------------|-----------------------------|--------------------|-------------------|-------------------|---------|---------|
|        |          |      |          | DIÁMETRO EXTERIOR DE BOCA | DIÁMETRO EXTERIOR DE CUADRO | PROFUNDIDAD ESTRÍA | MÚLTIPLO DE VENTA |                   |         |         |
| 10 mm  | S7810HLM | 1    | 3-3/16"  | 11/16"                    | 15/16"                      | 1-1/2"             | 1                 | \$79              | \$92    |         |
| 11 mm  | S7811HLM | 1    | 3-3/16"  | 3/4"                      | 15/16"                      | 1-1/2"             | 1                 | \$79              | \$92    |         |
| 12 mm  | S7812HLM | 1    | 3-3/16"  | 13/16"                    | 15/16"                      | 1-1/2"             | 1                 | \$79              | \$92    |         |
| 13 mm  | S7813HLM | 1    | 3-3/16"  | 27/32"                    | 15/16"                      | 1-1/2"             | 1                 | \$79              | \$92    |         |
| 14 mm  | S7814HLM | 1    | 3-3/16"  | 7/8"                      | 15/16"                      | 1-1/2"             | 1                 | \$79              | \$92    |         |
| 15 mm  | S7815HLM | 1    | 3-3/16"  | 15/16"                    | 15/16"                      | 1-1/2"             | 1                 | \$79              | \$92    |         |
| 16 mm  | S7816HLM | 2    | 3-3/16"  | 15/16"                    | 15/16"                      | 1-1/2"             | 1                 | \$79              | \$92    |         |
| 17 mm  | S7817HLM | 2    | 3-3/16"  | 1-1/16"                   | 1-1/16"                     | 1-1/2"             | 1                 | \$79              | \$92    |         |
| 18 mm  | S7818HLM | 2    | 3-3/16"  | 1-1/16"                   | 1-1/16"                     | 1-1/2"             | 1                 | \$80              | \$93    |         |
| 19 mm  | S7819HLM | 2    | 3-3/16"  | 1-3/16"                   | 1-3/16"                     | 1-1/2"             | 1                 | \$90              | \$104   |         |
| 22 mm  | S7822HLM | 2    | 3-3/16"  | 1-3/16"                   | 1-3/16"                     | 1-1/2"             | 1                 | \$105             | \$122   |         |



DADOS CON PUNTA CUADRO 1/2"

DADOS CON PUNTA HEXAGONAL EN PULGADAS CUADRO 1/2"



F58H14

JUEGO DE DADOS



CÓDIGO F58H01

PIEZAS 7

EMPAQUE



1

| MEDIDA BOCA | CÓDIGO | LONGITUD TOTAL | LONGITUD PUNTA | LONGITUD EXPUESTA | DIÁMETRO EXTERIOR DE CUADRO | MÚLTIPLO DE VENTA | MAYOREO MAYOREO | MENUDEO |
|-------------|--------|----------------|----------------|-------------------|-----------------------------|-------------------|-----------------|---------|
| 1/4"        | F58H08 | 2-1/8"         | 1-1/2"         | 1-3/16"           | 1/2"                        | 1                 | \$39            | \$45    |
| 5/16"       | F58H10 | 2-1/8"         | 1-1/2"         | 1-3/16"           | 1/2"                        | 1                 | \$39            | \$45    |
| 3/8"        | F58H12 | 2-1/8"         | 1-1/2"         | 1-3/16"           | 1/2"                        | 1                 | \$40            | \$46    |
| 7/16"       | F58H14 | 2-1/8"         | 1-1/2"         | 1-3/16"           | 1/2"                        | 1                 | \$43            | \$50    |
| 1/2"        | F58H16 | 2-1/8"         | 1-1/2"         | 1-3/16"           | 1/2"                        | 1                 | \$45            | \$52    |
| 9/16"       | F58H18 | 2-1/8"         | 1-1/2"         | 1-3/16"           | 1/2"                        | 1                 | \$51            | \$59    |
| 5/8"        | F58H20 | 2-1/8"         | 1-1/2"         | 1-3/16"           | 1/2"                        | 1                 | \$55            | \$64    |

\$469 \$544

DADOS CON PUNTA HEXAGONAL MÉTRICOS CUADRO 1/2"



F58H06M

JUEGO DE DADOS



CÓDIGO F58H01M

PIEZAS 6

EMPAQUE



1

| MEDIDA BOCA | CÓDIGO  | LONGITUD TOTAL | LONGITUD PUNTA | LONGITUD EXPUESTA | DIÁMETRO EXTERIOR DE CUADRO | MÚLTIPLO DE VENTA | MAYOREO MAYOREO | MENUDEO |
|-------------|---------|----------------|----------------|-------------------|-----------------------------|-------------------|-----------------|---------|
| 6 mm        | F58H06M | 54 mm          | 1-1/2"         | 1-3/16"           | 1/2"                        | 1                 | \$38            | \$44    |
| 8 mm        | F58H08M | 54 mm          | 1-1/2"         | 1-3/16"           | 1/2"                        | 1                 | \$38            | \$44    |
| 10 mm       | F58H10M | 54 mm          | 1-1/2"         | 1-3/16"           | 1/2"                        | 1                 | \$39            | \$45    |
| 12 mm       | F58H12M | 54 mm          | 1-1/2"         | 1-3/16"           | 1/2"                        | 1                 | \$42            | \$49    |
| 14 mm       | F58H14M | 54 mm          | 1-1/2"         | 1-3/16"           | 1/2"                        | 1                 | \$49            | \$57    |
| 17 mm       | F58H17M | 54 mm          | 1-1/2"         | 1-3/16"           | 1/2"                        | 1                 | \$53            | \$61    |

\$415 \$481

DADOS CON PUNTA TORX® CUADRO 1/2"



F58T40

JUEGOS DE DADOS

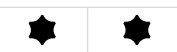

CÓDIGO F5801T F5800T

PIEZAS 7 4

EMPAQUE



1

| MEDIDA BOCA | CÓDIGO | LONGITUD TOTAL | LONGITUD PUNTA | LONGITUD EXPUESTA | DIÁMETRO EXTERIOR DE CUADRO | MÚLTIPLO DE VENTA | MAYOREO MAYOREO | MENUDEO |
|-------------|--------|----------------|----------------|-------------------|-----------------------------|-------------------|-----------------|---------|
| T20         | F58T20 | 54 mm          | 1-1/2"         | 1-3/16"           | 1/2"                        | 1                 | \$39            | \$45    |
| T25         | F58T25 | 54 mm          | 1-1/2"         | 1-3/16"           | 1/2"                        | 1                 | \$39            | \$45    |
| T30         | F58T30 | 54 mm          | 1-1/2"         | 1-3/16"           | 1/2"                        | 1                 | \$39            | \$45    |
| T40         | F58T40 | 54 mm          | 1-1/2"         | 1-3/16"           | 1/2"                        | 1                 | \$39            | \$45    |
| T45         | F58T45 | 54 mm          | 1-1/2"         | 1-3/16"           | 1/2"                        | 1                 | \$39            | \$45    |
| T50         | F58T50 | 54 mm          | 1-1/2"         | 1-3/16"           | 1/2"                        | 1                 | \$39            | \$45    |
| T55         | F58T55 | 54 mm          | 1-1/2"         | 1-3/16"           | 1/2"                        | 1                 | \$42            | \$49    |

\$380 \$441

\$300 \$348

JUEGO DE DADOS CON PUNTA LARGA TORX® CUADRO 1/2"



4 PIEZAS



| Cantidad | Descripción                       |
|----------|-----------------------------------|
| 4        | Dados con punta torx de T40 a T55 |

| CÓDIGO  | PIEZAS | EMPAQUE | MAYOREO | MENUDEO |
|---------|--------|---------|---------|---------|
| F5800TL | 4      | 1       | \$320   | \$371   |

**DADOS 12 Y 6 PUNTAS CUADRO 3/4"**

**DADOS EN PULGADAS 12 Y 6 PUNTAS CUADRO 3/4"**



TIPO 1

TIPO 2

TIPO 3

- Fabricados en acero al cromo vanadio.
- Exceden la norma ASME B107.110.

|                 |           |
|-----------------|-----------|
| JUEGOS DE DADOS |           |
| <b>CÓDIGO</b>   | 6<br>F598 |
| <b>PIEZAS</b>   | 8         |
| <b>EMPAQUE</b>  |           |
|                 | 1         |

| MEDIDA   | DADOS INDIVIDUALES |        | TIPO | LONGITUD | DIÁMETRO EXTERIOR DE BOCA | DIÁMETRO EXTERIOR DE CUADRO | PROFUNDIDAD ESTRÍA | MÚLTIPLO DE VENTA | MAYOREO |       | MAYOREO MENUDEO |
|----------|--------------------|--------|------|----------|---------------------------|-----------------------------|--------------------|-------------------|---------|-------|-----------------|
|          | 12                 | 6      |      |          |                           |                             |                    |                   | 1 2 3   |       |                 |
| 3/4"     | F5924              | -      | 1    | 1-7/8"   | 1-1/8"                    | 1-5/16"                     | 11/16"             | 1                 | \$109   | \$126 | \$1,305         |
| 13/16"   | F5926              | -      | 1    | 1-7/8"   | 1-3/16"                   | 1-5/16"                     | 11/16"             | 1                 | \$109   | \$126 | \$1,514         |
| 7/8"     | F5928              | -      | 2    | 1-7/8"   | 1-5/16"                   | 1-5/16"                     | 11/16"             | 1                 | \$110   | \$128 |                 |
| 15/16"   | F5930              | F5930H | 2    | 1-7/8"   | 1-7/16"                   | 1-7/16"                     | 11/16"             | 1                 | \$115   | \$133 |                 |
| 1"       | F5932              | -      | 2    | 1-7/8"   | 1-1/2"                    | 1-1/2"                      | 11/16"             | 1                 | \$119   | \$138 |                 |
| 1-1/16"  | F5934              | F5934H | 2    | 1-7/8"   | 1-5/8"                    | 1-5/8"                      | 11/16"             | 1                 | \$130   | \$151 |                 |
| 1-1/8"   | F5936              | F5936H | 3    | 2-1/8"   | 1-5/8"                    | 1-1/2"                      | 1-1/8"             | 1                 | \$130   | \$151 |                 |
| 1-3/16"  | F5938              | F5938H | 3    | 2-1/8"   | 1-3/4"                    | 1-1/2"                      | 1-1/8"             | 1                 | \$135   | \$157 |                 |
| 1-1/4"   | F5940              | F5940H | 3    | 2-1/8"   | 1-7/8"                    | 1-1/2"                      | 1-1/8"             | 1                 | \$145   | \$168 |                 |
| 1-5/16"  | F5942              | F5942H | 3    | 2-1/4"   | 1-7/8"                    | 1-1/2"                      | 1-1/4"             | 1                 | \$149   | \$173 |                 |
| 1-3/8"   | F5944              | -      | 3    | 2-1/4"   | 1-7/8"                    | 1-9/16"                     | 1-1/4"             | 1                 | \$160   | \$186 |                 |
| 1-7/16"  | F5946              | F5946H | 3    | 2-3/8"   | 2"                        | 1-9/16"                     | 1-5/16"            | 1                 | \$170   | \$197 |                 |
| 1-1/2"   | F5948              | F5948H | 3    | 2-3/8"   | 2"                        | 1-9/16"                     | 1-5/16"            | 1                 | \$190   | \$220 |                 |
| 1-9/16"  | F5950              | F5950H | 3    | 2-1/2"   | 2-1/4"                    | 1-11/16"                    | 1-7/16"            | 1                 | \$200   | \$232 |                 |
| 1-5/8"   | F5952              | F5952H | 3    | 2-1/2"   | 2-1/4"                    | 1-11/16"                    | 1-7/16"            | 1                 | \$210   | \$244 |                 |
| 1-11/16" | F5954              | F5954H | 3    | 2-5/8"   | 2-1/2"                    | 1-11/16"                    | 1-9/16"            | 1                 | \$219   | \$254 |                 |
| 1-3/4"   | F5956              | -      | 3    | 2-5/8"   | 2-1/2"                    | 1-11/16"                    | 1-9/16"            | 1                 | \$230   | \$267 |                 |
| 1-13/16" | F5958              | F5958H | 3    | 2-13/16" | 2-1/2"                    | 1-11/16"                    | 1-11/16"           | 1                 | \$240   | \$278 |                 |
| 1-7/8"   | F5960              | F5960H | 3    | 2-13/16" | 2-5/8"                    | 1-11/16"                    | 1-11/16"           | 1                 | \$255   | \$296 |                 |
| 2"       | F5964              | F5964H | 3    | 2-13/16" | 2-11/16"                  | 2"                          | 1-11/16"           | 1                 | \$270   | \$313 |                 |

**DADOS LARGOS EN PULGADAS 6 PUNTAS CUADRO 3/4"**



TIPO 3

- Fabricados en acero al cromo vanadio.
- Exceden la norma ASME B107.110.

| MEDIDA  | DADOS INDIVIDUALES |   | TIPO | LONGITUD | DIÁMETRO EXTERIOR DE BOCA | DIÁMETRO EXTERIOR DE CUADRO | PROFUNDIDAD ESTRÍA | MÚLTIPLO DE VENTA | MAYOREO |       |
|---------|--------------------|---|------|----------|---------------------------|-----------------------------|--------------------|-------------------|---------|-------|
|         | 6                  | 3 |      |          |                           |                             |                    |                   |         |       |
| 1-3/16" | F5938HL            | 3 | 3    | 3-3/8"   | 1-9/16"                   | 1-1/2"                      | 1-7/16"            | 1                 | \$270   | \$313 |
| 1-1/4"  | F5940HL            | 3 | 3    | 3-3/8"   | 1-3/4"                    | 1-1/2"                      | 1-7/16"            | 3                 | \$289   | \$335 |
| 1-5/16" | F5942HL            | 3 | 3    | 3-3/8"   | 1-7/8"                    | 1-1/2"                      | 1-7/16"            | 1                 | \$295   | \$342 |
| 1-7/16" | F5946HL            | 3 | 3    | 3-3/8"   | 1-7/8"                    | 1-9/16"                     | 1-7/16"            | 3                 | \$320   | \$371 |

**DADOS DE IMPACTO LARGOS EN PULGADAS 6 PUNTAS CUADRO 3/4"**



S7915HL

- Fabricados en acero Cr-Mo.
- Terminado fosfatado.
- Con barreno pasado y ranura para colocar o-ring o usar accesorios con perno o balín.
- Exceden la norma ASME B107.110.

| MEDIDA  | DADOS INDIVIDUALES |   | TIPO | LONGITUD | DIÁMETRO EXTERIOR DE BOCA | DIÁMETRO EXTERIOR DE CUADRO | PROFUNDIDAD ESTRÍA | MÚLTIPLO DE VENTA | MAYOREO |       |
|---------|--------------------|---|------|----------|---------------------------|-----------------------------|--------------------|-------------------|---------|-------|
|         | 6                  | 2 |      |          |                           |                             |                    |                   |         |       |
| 15/16"  | S7915HL            | 2 | 3"   | 3"       | 1-9/16"                   | 1-9/16"                     | 3-3/8"             | 1                 | \$225   | \$261 |
| 1"      | S7916HL            | 2 | 3"   | 3"       | 1-9/16"                   | 1-9/16"                     | 4-3/8"             | 1                 | \$230   | \$267 |
| 1-1/16" | S7917HL            | 2 | 3"   | 3"       | 1-5/8"                    | 1-5/8"                      | 5-3/8"             | 1                 | \$245   | \$284 |
| 1-1/8"  | S7918HL            | 2 | 3"   | 3"       | 1-5/8"                    | 1-5/8"                      | 6-3/8"             | 1                 | \$245   | \$284 |
| 1-1/4"  | S7920HL            | 2 | 3"   | 3"       | 2"                        | 2"                          | 1-5/8"             | 1                 | \$269   | \$312 |
| 1-5/16" | S7921HL            | 2 | 3"   | 3"       | 2"                        | 2"                          | 1-5/8"             | 1                 | \$270   | \$313 |
| 1-3/8"  | S7922HL            | 2 | 3"   | 3"       | 2"                        | 2"                          | 1-5/8"             | 1                 | \$285   | \$331 |
| 1-7/16" | S7923HL            | 2 | 3"   | 3"       | 2-1/4"                    | 2-1/4"                      | 1-5/8"             | 1                 | \$290   | \$336 |
| 1-1/2"  | S7924HL            | 2 | 3"   | 3"       | 2-1/4"                    | 2-1/4"                      | 1-3/16"            | 1                 | \$340   | \$394 |

**MATRACAS**

**MATRACAS CABEZA TIPO PERA**



Mango bimaterial

Sistema Quick Release, facilita la liberación rápida del dado. Cabeza acodada.

F4449X



Repuesto

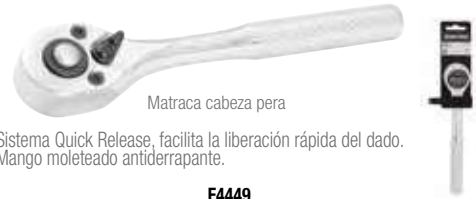

Matraca cabeza pera

Sistema Quick Release, facilita la liberación rápida del dado. Mango moleteado antiderrapante.

F4449



Repuesto

Repuestos

| CÓDIGO   | PARA CÓDIGO | ☐ | MAYOREO | MENUDEO |
|----------|-------------|---|---------|---------|
| F4449XRK | F4449X      | 1 | \$115   | \$133   |
| F5149XRK | F5149X      | 1 | \$139   | \$161   |
| F5849XRK | F5849X      | 1 | \$160   | \$186   |
| F4449RK  | F4449       | 1 | \$105   | \$122   |
| F5149RK  | F5149       | 1 | \$130   | \$151   |
| F5849RK  | F5849       | 1 | \$170   | \$197   |

- Fabricadas en cromo vanadio.
- Exceden la norma ASME B107.110.

| CÓDIGO | DESCRIPCIÓN      | CUADRO |      |      |      | LONGITUD TOTAL | ANCHO CABEZA | ESPESOR CABEZA | DIENTES | QUICK RELEASE | ÁNGULO DE RECUPERACIÓN | CABEZA | ☐ | MAYOREO | MENUDEO |         |
|--------|------------------|--------|------|------|------|----------------|--------------|----------------|---------|---------------|------------------------|--------|---|---------|---------|---------|
|        |                  | 1/4"   | 3/8" | 1/2" | 3/4" |                |              |                |         |               |                        |        |   |         |         |         |
| F4449X | Mango bimaterial | •      |      |      |      | 6"             | 31/32"       | 15/32"         | 72      | ✓             | 5°                     | Pera   | ✓ | 1       | \$299   | \$347   |
| F5149X | Mango bimaterial |        | •    |      |      | 7"             | 1-13/32"     | 9/16"          | 72      | ✓             | 5°                     | Pera   | ✓ | 1       | \$359   | \$416   |
| F5849X | Mango bimaterial |        |      | •    |      | 9-3/4"         | 1-19/32"     | 11/16"         | 72      | ✓             | 5°                     | Pera   | ✓ | 1       | \$459   | \$532   |
| F4449  | Mango moleteado  | •      |      |      |      | 5-1/32"        | 31/32"       | 15/32"         | 72      | ✓             | 5°                     | Pera   | ✓ | 3       | \$245   | \$284   |
| F5149  | Mango moleteado  |        | •    |      |      | 7"             | 1-27/64"     | 9/16"          | 72      | ✓             | 5°                     | Pera   | ✓ | 3       | \$305   | \$354   |
| F5849  | Mango moleteado  |        |      | •    |      | 10-1/8"        | 1-19/32"     | 11/16"         | 72      | ✓             | 5°                     | Pera   | ✓ | 6       | \$370   | \$429   |
| F5949  | Mango moleteado  |        |      |      | •    | 20"            | 2-1/2"       | 1-1/16"        | 24      | ✓             | 15°                    | Pera   | ✓ | 1       | \$1,259 | \$1,460 |

**MATRACAS CABEZA REDONDA**



Excepto F4452A.



F4452A

- Fabricadas en acero cromo vanadio.
- Mango moleteado antiderrapante.
- Exceden la norma ASME B107.110.

| CÓDIGO | DESCRIPCIÓN     | CUADRO |      |      | LONGITUD TOTAL | ANCHO CABEZA | ESPESOR CABEZA | DIENTES | ÁNGULO DE RECUPERACIÓN | CABEZA  | ☐ | MAYOREO | MENUDEO |
|--------|-----------------|--------|------|------|----------------|--------------|----------------|---------|------------------------|---------|---|---------|---------|
|        |                 | 1/4"   | 3/8" | 1/2" |                |              |                |         |                        |         |   |         |         |
| F4452A | Mango moleteado | •      |      |      | 5-1/8"         | 63/64"       | 1/2"           | 45      | 8°                     | Redonda | 1 | \$189   | \$219   |
| 5152A  | Mango moleteado |        | •    |      | 7"             | 1-13/32"     | 37/64"         | 45      | 8°                     | Redonda | 3 | \$279   | \$324   |
| F5852A | Mango moleteado |        |      | •    | 10"            | 1-5/8"       | 23/32"         | 45      | 8°                     | Redonda | 6 | \$339   | \$393   |

**MATRACA CUADRO 1/4" CON ADAPTADOR PARA PUNTAS HEXAGONALES 1/4"**



F4450

- Fabricada en cromo vanadio.
- Compatible con puntas para destornillador hexagonales de 1/4".
- Mango moleteado antiderrapante.
- Exceden la norma ASME B107.110.

| CÓDIGO | DESCRIPCIÓN              | CUADRO |      | LONGITUD TOTAL | ANCHO CABEZA | ESPESOR CABEZA | DIENTES | ÁNGULO DE RECUPERACIÓN | CABEZA | ☐ | MAYOREO | MENUDEO |
|--------|--------------------------|--------|------|----------------|--------------|----------------|---------|------------------------|--------|---|---------|---------|
|        |                          | 1/4"   | 3/4" |                |              |                |         |                        |        |   |         |         |
| F4450  | Para puntas y dados 1/4" | •      | •    | 5"             | 15/16"       | 1/2"           | 72      | 5°                     | Pera   | 1 | \$205   | \$238   |

**MATRACAS**

**MATRACAS VARIOS CUADROS**



USO PROFESIONAL



Cuadro doble  
**F5150**



Cuadro triple  
**F5851**

- Mango moleteado antiderrapante.
- Fabricada en cromo vanadio.
- Exceden la norma ASME B107.110.

| CÓDIGO | DESCRIPCIÓN                    | CUADRO |      |      | LONGITUD TOTAL | ANCHO CABEZA | ESPESOR CABEZA | DIENTES | ÁNGULO DE RECUPERACIÓN | CABEZA | MAYOREO | MENEDEO        |
|--------|--------------------------------|--------|------|------|----------------|--------------|----------------|---------|------------------------|--------|---------|----------------|
|        |                                | 1/4"   | 3/8" | 1/2" |                |              |                |         |                        |        |         |                |
| F5150  | Mango moleteado, doble cuadro  | •      | •    |      | 7"             | 1-1/4"       | 21/32"         | 72      | 5°                     | Pera   | 1       | \$335<br>\$389 |
| F5851  | Mango moleteado, triple cuadro | •      | •    | •    | 7"             | 1-5/16"      | 3/4"           | 72      | 5°                     | Pera   | 1       | \$359<br>\$416 |
| F5850  | Mango moleteado, doble cuadro  |        | •    | •    | 10"            | 1-19/32"     | 53/64"         | 72      | 5°                     | Pera   | 1       | \$420<br>\$487 |

**MATRACAS CABEZA TIPO PERA**



USO DOMÉSTICO



**140440**

- Mango moleteado antiderrapante.
- Cabeza pequeña para espacios reducidos.

| CÓDIGO | DESCRIPCIÓN     | CUADRO |      | LONGITUD TOTAL | ANCHO CABEZA | ESPESOR CABEZA | DIENTES | ÁNGULO DE RECUPERACIÓN | CABEZA | MAYOREO | MENEDEO        |
|--------|-----------------|--------|------|----------------|--------------|----------------|---------|------------------------|--------|---------|----------------|
|        |                 | 3/8"   | 1/2" |                |              |                |         |                        |        |         |                |
| 140440 | Mango moleteado | •      |      | 9"             | 1-7/16"      | 9/16"          | 72      | 5°                     | Pera   | 1       | \$185<br>\$215 |
| 140446 | Mango moleteado |        | •    | 9-1/2"         | 1-9/16"      | 11/16"         | 72      | 5°                     | Pera   | 1       | \$215<br>\$249 |

**MATRACAS CABEZA REDONDA**



USO DOMÉSTICO



**140439**

- Mango moleteado antiderrapante.
- Cabeza pequeña para espacios reducidos.

| CÓDIGO | DESCRIPCIÓN     | CUADRO |      | LONGITUD TOTAL | ANCHO CABEZA | ESPESOR CABEZA | DIENTES | ÁNGULO DE RECUPERACIÓN | CABEZA  | MAYOREO | MENEDEO        |
|--------|-----------------|--------|------|----------------|--------------|----------------|---------|------------------------|---------|---------|----------------|
|        |                 | 3/8"   | 1/2" |                |              |                |         |                        |         |         |                |
| 140439 | Mango moleteado | •      |      | 9"             | 1-23/64"     | 35/64"         | 45      | 8°                     | Redonda | 1       | \$77<br>\$89   |
| 140445 | Mango moleteado |        | •    | 9-1/4"         | 1-15/32"     | 19/32"         | 45      | 8°                     | Redonda | 1       | \$119<br>\$138 |

MANGOS, BARRAS Y BERBIQUÍ

MANGOS ARTICULADOS



Excepto F5165 y F5968.



F5165

- Fabricados en acero al cromo vanadio.
- Exceden la norma ASME B107.110.
- Modelos F5867 y F5868 con diseño mejorado que aumenta su resistencia al torque, excediendo la norma hasta en un 60%.



Repuesto

Repuestos

| CÓDIGO  | PARA CÓDIGO | 📦 | MAYOREO | MAYOREO |
|---------|-------------|---|---------|---------|
| F5165RK | F5165       | 1 | \$25    | \$29    |
| F5868RK | F5867-F5868 | 1 | \$39    | \$45    |
| F5968RK | F5968       | 1 | \$91    | \$106   |

| CÓDIGO | CUADRO |      |      | LONGITUD TOTAL | ANCHO CABEZA | ESPESOR CABEZA | REPUESTO | 📦 | MAYOREO | MAYOREO | MAYOREO |
|--------|--------|------|------|----------------|--------------|----------------|----------|---|---------|---------|---------|
|        | 3/8"   | 1/2" | 3/4" |                |              |                |          |   |         |         |         |
| F5165  | •      |      |      | 8"             | 1-3/32"      | 1-1/4"         | ✓        | 1 | \$120   | \$139   | \$139   |
| F5867  |        | •    |      | 15-3/4"        | 1-21/64"     | 1-33/64"       | ✓        | 1 | \$215   | \$249   | \$249   |
| F5868  |        | •    |      | 17-7/8"        | 1-1/2"       | 1-13/16"       | ✓        | 1 | \$229   | \$266   | \$266   |
| F5968  |        |      | •    | 20"            | 1-21/32"     | 2-15/64"       | ✓        | 1 | \$575   | \$667   | \$667   |

MANGOS "L"



F5886

- Acabado satinado.
- Fabricado en acero al cromo vanadio.
- Exceden la norma ASME B107.110.

| CÓDIGO | CUADRO |      | LONGITUD TOTAL | ANCHO CABEZA | 📦 | MAYOREO | MAYOREO |
|--------|--------|------|----------------|--------------|---|---------|---------|
|        | 1/2"   | 3/4" |                |              |   |         |         |
| F5886  | •      |      | 9"             | 2-1/2"       | 6 | \$130   | \$151   |
| F5986  | •      |      | 16"            | 3-1/4"       | 1 | \$425   | \$493   |

BARRAS CORREDIZAS



F4485

- Acabado satinado.
- Fabricada en cromo vanadio.
- Cuadro deslizable sobre la barra para aplicaciones de torque a una o dos manos.
- Exceden la norma ASME B107.110.

| CÓDIGO | CUADRO |      |      |      | LONGITUD TOTAL | 📦 | MAYOREO | MAYOREO |
|--------|--------|------|------|------|----------------|---|---------|---------|
|        | 1/4"   | 3/8" | 1/2" | 3/4" |                |   |         |         |
| F4485  | •      |      |      |      | 4-1/4"         | 1 | \$51    | \$59    |
| F5185  |        | •    |      |      | 8"             | 1 | \$115   | \$133   |
| F5885  |        |      | •    |      | 9-1/2"         | 1 | \$100   | \$116   |
| F5985  |        |      |      | •    | 18"            | 1 | \$319   | \$370   |

BERBIQUÍ



- Fabricado en acero al cromo vanadio.
- Acabado satinado.
- Exceden la norma ASME B107.110.

| CÓDIGO | CUADRO | LONGITUD | 📦 | MAYOREO | MAYOREO |
|--------|--------|----------|---|---------|---------|
| F5880  | •      | 18"      | 1 | \$210   | \$244   |

EXTENSIONES, ADAPTADORES Y NUDOS UNIVERSALES

EXTENSIONES



F5959

F5961

F5963

- Acabado satinado.
- Fabricada en cromo vanadio.
- Permite trabajar en espacios reducidos y profundos.
- Exceden la norma ASME B107.110.

| CÓDIGO | CUADRO |      |      |      | LONGITUD TOTAL | 📦 | MAYOREO | MAYOREO |
|--------|--------|------|------|------|----------------|---|---------|---------|
|        | 1/4"   | 3/8" | 1/2" | 3/4" |                |   |         |         |
| F4460  | •      |      |      |      | 3"             | 6 | \$23    | \$27    |
| F4461  | •      |      |      |      | 6"             | 6 | \$34    | \$39    |
| F5160  |        | •    |      |      | 3"             | 6 | \$32    | \$37    |
| F5161  |        | •    |      |      | 6"             | 6 | \$49    | \$57    |
| F5860  |        |      | •    |      | 2-1/2"         | 6 | \$43    | \$50    |
| F5861  |        |      | •    |      | 5"             | 6 | \$62    | \$72    |
| F5863  |        |      | •    |      | 10"            | 6 | \$105   | \$122   |
| F5959  |        |      |      | •    | 4"             | 1 | \$170   | \$197   |
| F5961  |        |      |      | •    | 8"             | 1 | \$215   | \$249   |
| F5963  |        |      |      | •    | 16"            | 1 | \$385   | \$447   |

EXTENSIÓN DE IMPACTO



- Fabricado en acero Cr-Mo.
- Acabado fosfatizado.
- Exceden la norma ASME B107.110.

| CÓDIGO | CUADRO | LONGITUD | 📦 | MAYOREO | MAYOREO |
|--------|--------|----------|---|---------|---------|
| S7861  | •      | 5"       | 6 | \$77    | \$89    |

**EXTENSIONES, ADAPTADORES Y NUDOS UNIVERSALES**

**ADAPTADORES**



F5155



- Fabricada en cromo vanadio.
- Exceden la norma ASME B107.1105.

| CÓDIGO | HEMBRA |      |      |      | MACHO |      |      |          | LONGITUD TOTAL | 📦    | MAYOREO | MENUDEO |
|--------|--------|------|------|------|-------|------|------|----------|----------------|------|---------|---------|
|        | 1/4"   | 3/8" | 1/2" | 3/4" | 1/4"  | 3/8" | 1/2" | 3/4"     |                |      |         |         |
| F4456  | •      |      |      |      |       |      |      | 1-5/32"  | 6              | \$23 | \$27    |         |
| F5155  |        | •    |      |      | •     |      |      | 1-13/32" | 6              | \$25 | \$29    |         |
| F5153  |        |      | •    |      |       |      | •    | 1"       | 6              | \$28 | \$32    |         |
| F5854  |        |      |      | •    |       |      | •    | 15/16"   | 1              | \$36 | \$42    |         |
| F5953  |        |      |      |      |       | •    |      | 1-9/16"  | 1              | \$74 | \$86    |         |
| F5853  |        |      |      |      |       |      | •    | 2-1/6"   | 6              | \$86 | \$100   |         |

**NUDOS UNIVERSALES**



103507



- Fabricada en cromo vanadio.
- Permite giros en ángulos hasta de 65°.
- Exceden la norma ASME B107.110.

| CÓDIGO | 1/4" | 3/8" | 1/2" | LONGITUD TOTAL | 📦 | MAYOREO | MENUDEO |
|--------|------|------|------|----------------|---|---------|---------|
| 102105 | •    |      |      | 3"             | 6 | \$41    | \$48    |
| 103507 |      | •    |      | 1-15/16"       | 6 | \$56    | \$65    |
| 104915 |      |      | •    | 2-5/8"         | 6 | \$76    | \$88    |

HERRAMIENTAS 1

**DESTORNILLADOR PARA DADOS CUADRO 1/4"**

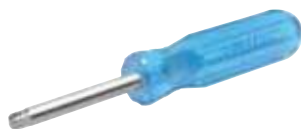

- Longitud total 7-5/16" (186 mm).
- Barra de acero aleado y tratado térmicamente para máxima resistencia y duración.
- Exceden la norma ASME B107.110.

| CÓDIGO | LONG. DE BARRA | 📦 | MAYOREO | MENUDEO |
|--------|----------------|---|---------|---------|
| F4469  | 3"             | 6 | \$70    | \$81    |

**RACKS**

**EXHIBIDOR CON DADOS DE 3/8" Y 1/2"**

**277**  
PIEZAS



Contenido: pág. 504.

| CÓDIGO | DESCRIPCIÓN                         | 📦 | MAYOREO  | MENUDEO  |
|--------|-------------------------------------|---|----------|----------|
| 126094 | Dados cortos y largos más exhibidor | 1 | \$10,519 | \$12,202 |

**RACK CON ACCESORIOS 1/4"**

**49**  
PIEZAS



Contenido: pág. 504.

| CÓDIGO | DESCRIPCIÓN                      | 📦 | MAYOREO | MENUDEO |
|--------|----------------------------------|---|---------|---------|
| 126133 | Accesorios de 1/4" más exhibidor | 1 | \$6,190 | \$7,180 |

**RACK CON ACCESORIOS 3/8"**

**25**  
PIEZAS



Contenido: pág. 504.

| CÓDIGO | DESCRIPCIÓN                      | 📦 | MAYOREO | MENUDEO |
|--------|----------------------------------|---|---------|---------|
| 126134 | Accesorios de 3/8" más exhibidor | 1 | \$4,595 | \$5,330 |

**RACK CON ACCESORIOS 1/2"**

**25**  
PIEZAS



Contenido: pág. 504.

| CÓDIGO | DESCRIPCIÓN                      | 📦 | MAYOREO | MENUDEO |
|--------|----------------------------------|---|---------|---------|
| 126135 | Accesorios de 1/2" más exhibidor | 1 | \$4,735 | \$5,493 |

**RACK CON ACCESORIOS 3/4"**

**13**  
PIEZAS



Contenido: pág. 504.

| CÓDIGO | DESCRIPCIÓN                      | 📦 | MAYOREO | MENUDEO  |
|--------|----------------------------------|---|---------|----------|
| 126136 | Accesorios de 3/4" más exhibidor | 1 | \$8,985 | \$10,423 |

DESTAPACAÑOS

DESTAPACAÑOS TIPO PISTOLA



USO GENERAL



121024

121023

GRANEL

| CÓDIGO | LONGITUD DE CABLE | 📦 | MAYOREO | MENUDEO |
|--------|-------------------|---|---------|---------|
| 121024 | 4.5 m             | 1 | \$175   | \$203   |
| 121023 | 7.6 m             | 1 | \$289   | \$335   |

DESTAPACAÑO TIPO BOMBA



USO DOMÉSTICO



FOY

\$ PVL

DESTAPACAÑOS ELÉCTRICOS PÁGINA 308

• Medida mango: 15.5 cm.

GRANEL

| CÓDIGO | DIÁMETRO DE CONO |    | 📦 | MAYOREO | MENUDEO |
|--------|------------------|----|---|---------|---------|
|        | PULG             | CM |   |         |         |
| 143325 | 6"               | 15 | 6 | \$48    | \$56    |

DESTORNILLADORES

DESTORNILLADORES DE GOLPE MANGO BIMATERIAL



USO PESADO



MANGO BIMATERIAL



Barra cuadrada punta plana



Barra cuadrada punta Phillips®



• Área de golpe unida a la barra del destornillador lo que permite máximo desempeño en la aplicación de golpe.



• Exclusivo orificio con fondo metálico para de palanca e incrementar el torque.



• Casquillo de acero con doble tratamiento térmico.



• Nuevo grabado láser en barra para fácil identificación de código y medida.

• Punta negra evita desprendimiento de cromo.

• Barra cuadrada permite el uso de llave para aplicar torque y mejora la resistencia a la flexión.

• Exceden ASME B107.600, ISO 2380-1, ISO 8764-1.

URREA



VIDEO



Innovación Urrera

PRODUCTO MEJORADO

JUEGOS DE DESTORNILLADORES

| CÓDIGO  | 9100GC | 9100GA | 9100GB |
|---------|--------|--------|--------|
| PIEZAS  | 7      | 6      | 7      |
| EMPAQUE |        |        |        |

| CÓDIGO | TIPO DE PUNTA | PUNTA MEDIDA | LONGITUD EXPUESTA | LONGITUD TOTAL | 📦 | MAYOREO / MENUDEO |         | JUEGOS DE DESTORNILLADORES |        |        |
|--------|---------------|--------------|-------------------|----------------|---|-------------------|---------|----------------------------|--------|--------|
|        |               |              |                   |                |   | MAYOREO           | MENUDEO | 9100GC                     | 9100GA | 9100GB |
| 9104G  | Plana         | 1/4"         | 4"                | 8-1/2"         | 1 | \$115             | \$133   | •                          | •      | •      |
| 9116G  | Plana         | 1/4"         | 6"                | 10-1/2"        | 1 | \$130             | \$151   | •                          | •      | •      |
| 9106G  | Plana         | 5/16"        | 6"                | 11"            | 1 | \$150             | \$174   | •                          | •      | •      |
| 9143G  | Plana         | 5/16"        | 10"               | 15"            | 1 | \$159             | \$184   | •                          | •      | •      |
| 9108G  | Plana         | 3/8"         | 8"                | 13"            | 1 | \$215             | \$249   | •                          | •      | •      |
| 9112G  | Plana         | 3/8"         | 12"               | 17"            | 1 | \$245             | \$284   | •                          | •      | •      |
| 9182G  | Phillips®     | PH1          | 3"                | 7-1/2"         | 1 | \$100             | \$116   | •                          | •      | •      |
| 9184G  | Phillips®     | PH2          | 4"                | 8-1/2"         | 1 | \$109             | \$126   | •                          | •      | •      |
| 9187G  | Phillips®     | PH2          | 6"                | 10-1/2"        | 1 | \$119             | \$138   | •                          | •      | •      |
| 9186G  | Phillips®     | PH3          | 6"                | 11"            | 1 | \$155             | \$180   | •                          | •      | •      |
| 9190G  | Phillips®     | PH3          | 10"               | 15"            | 1 | \$170             | \$197   | •                          | •      | •      |
| 9188G  | Phillips®     | PH4          | 8"                | 13"            | 1 | \$205             | \$238   | •                          | •      | •      |
| 9191G  | Phillips®     | PH4          | 12"               | 17"            | 1 | \$229             | \$266   | •                          | •      | •      |

## DESTORNILLADORES

### DESTORNILLADORES MANGO BIMATERIAL

USO PESADO



MANGO BIMATERIAL

URREA

PRODUCTO MEJORADO



Punta plana barra redonda



Punta plana barra cuadrada



Punta cabinet barra redonda



Punta Phillips® barra redonda

• Barra cuadrada permite usar llave para aplicar más torque.



• Mayor capacidad de torque por su diseño de mango trilobular.



• Nuevo grabado láser en barra para fácil identificación de código y medida.  
• Exceden ASME B107.600, ISO 2380-1, ISO 8764-1.



8652  
Tipo trompo punta plana barra redonda



8671  
Tipo trompo punta Phillips® barra redonda



Punta Torx® barra redonda

### JUEGOS DE DESTORNILLADORES

| CÓDIGO  | 8600E   | 8600F | 8600D | 8600B | 8600A | 83W   |
|---------|---------|-------|-------|-------|-------|-------|
| PIEZAS  | 19      | 10    | 8     | 6     | 6     | 6     |
| EMPAQUE |         |       |       |       |       |       |
|         | 1       | 1     | 1     | 1     | 1     | 1     |
| MAYOREO | \$1,360 | \$539 | \$480 | \$455 | \$410 | \$419 |
| MENUDEO | \$1,578 | \$625 | \$557 | \$528 | \$476 | \$486 |

| CÓDIGO | TIPO DE PUNTA | PUNTA MEDIDA | LONGITUD EXPUESTA | LONGITUD TOTAL | MAYOREO | MENUDEO |
|--------|---------------|--------------|-------------------|----------------|---------|---------|
| 8602   | Plana         | 3/16"        | 4"                | 8"             | \$52    | \$60    |
| 8604   | Plana         | 1/4"         | 4"                | 8-7/16"        | \$61    | \$71    |
| 8616   | Plana         | 1/4"         | 6"                | 10-7/16"       | \$68    | \$79    |
| 8606   | Plana         | 5/16"        | 6"                | 10-13/16"      | \$86    | \$100   |
| 8643   | Plana         | 5/16"        | 10"               | 14-13/16"      | \$109   | \$126   |
| 8608   | Plana         | 3/8"         | 8"                | 12-13/16"      | \$119   | \$138   |
| 8652   | Plana         | 1/4"         | 1-1/2"            | 4"             | \$51    | \$59    |
| 8804   | Plana         | 1/4"         | 4"                | 8-7/16"        | \$70    | \$81    |
| 8816   | Plana         | 1/4"         | 6"                | 10-7/16"       | \$84    | \$97    |
| 8806   | Plana         | 5/16"        | 6"                | 10-13/16"      | \$96    | \$111   |
| 8843   | Plana         | 5/16"        | 10"               | 14-13/16"      | \$100   | \$116   |
| 8808   | Plana         | 3/8"         | 8"                | 12-13/16"      | \$139   | \$161   |
| 8810   | Plana         | 3/8"         | 10"               | 14-13/16"      | \$149   | \$173   |
| 8812   | Plana         | 3/8"         | 12"               | 16-7/8"        | \$160   | \$186   |
| 8624   | Cabinet       | 1/8"         | 4"                | 7-5/16"        | \$40    | \$46    |
| 8626   | Cabinet       | 1/8"         | 6"                | 9-1/8"         | \$45    | \$52    |
| 8631   | Cabinet       | 3/16"        | 3"                | 6-15/16"       | \$48    | \$56    |
| 8632   | Cabinet       | 3/16"        | 4"                | 8"             | \$52    | \$60    |
| 8634   | Cabinet       | 3/16"        | 6"                | 9-15/16"       | \$55    | \$64    |
| 8635   | Cabinet       | 3/16"        | 8"                | 11-15/16"      | \$63    | \$73    |
| 8636   | Cabinet       | 1/4"         | 10"               | 14-7/16"       | \$87    | \$101   |
| 8680   | Phillips®     | PH 0         | 2-1/2"            | 5-13/16"       | \$46    | \$53    |
| 8682   | Phillips®     | PH 1         | 3"                | 6-15/16"       | \$51    | \$59    |
| 8683   | Phillips®     | PH 1         | 8"                | 11-15/16"      | \$62    | \$72    |
| 8684   | Phillips®     | PH 2         | 4"                | 8-7/16"        | \$64    | \$74    |
| 8687   | Phillips®     | PH 2         | 6"                | 10-7/16"       | \$69    | \$80    |
| 8685   | Phillips®     | PH 2         | 8"                | 12-7/16"       | \$89    | \$103   |
| 8686   | Phillips®     | PH 3         | 6"                | 10-13/16"      | \$91    | \$106   |
| 8688   | Phillips®     | PH 4         | 8"                | 12-13/16"      | \$129   | \$150   |
| 8671   | Phillips®     | PH 2         | 1-3/8"            | 3-7/8"         | \$52    | \$60    |
| 8310W  | Torx          | T10          | 4"                | 8"             | \$72    | \$84    |
| 8315W  | Torx          | T15          | 4"                | 8"             | \$72    | \$84    |
| 8320W  | Torx          | T20          | 4"                | 8"             | \$72    | \$84    |
| 8325W  | Torx          | T25          | 4"                | 8"             | \$73    | \$85    |
| 8327W  | Torx          | T27          | 4"                | 8"             | \$75    | \$87    |
| 8330W  | Torx          | T30          | 4"                | 8"             | \$75    | \$87    |



DESTORNILLADORES

DESTORNILLADORES DE CAJA MANGO BIMATERIAL



USO PESADO

PULGADAS



De caja en pulgadas

MÉTRICO



De caja métricos

• Exceden ASME B107.110, DIN 3125.

| CÓDIGO | TIPO DE PUNTA      | PUNTA MEDIDA | LONGITUD EXPUESTA | LONGITUD TOTAL | EMPAQUE | MAYOREO |       | MENUDEO |    | JUEGOS DE DESTORNILLADORES |        |   |
|--------|--------------------|--------------|-------------------|----------------|---------|---------|-------|---------|----|----------------------------|--------|---|
|        |                    |              |                   |                |         | \$      | \$    | \$      | \$ | CÓDIGO                     | PIEZAS |   |
| 8206   | De caja en pulgada |              | 3/16"             | 3"             | 7"      | 1       | \$76  | \$88    | •  | •                          | 8200   | 6 |
| 8208   | De caja en pulgada |              | 1/4"              | 3"             | 7"      | 1       | \$78  | \$90    | •  | •                          | 8200M  | 9 |
| 8210   | De caja en pulgada |              | 5/16"             | 3"             | 7"      | 1       | \$84  | \$97    | •  | •                          |        |   |
| 8212   | De caja en pulgada |              | 3/8"              | 3"             | 7"      | 1       | \$89  | \$103   | •  | •                          |        |   |
| 8214   | De caja en pulgada |              | 7/16"             | 3"             | 7-3/8"  | 1       | \$96  | \$111   | •  | •                          |        |   |
| 8216   | De caja en pulgada |              | 1/2"              | 3"             | 7-3/8"  | 1       | \$100 | \$116   | •  | •                          |        |   |
| 8205M  | De caja métricos   |              | 5 mm              | 3"             | 7"      | 1       | \$78  | \$90    | •  | •                          |        |   |
| 8206M  | De caja métricos   |              | 6 mm              | 3"             | 7"      | 1       | \$81  | \$94    | •  | •                          |        |   |
| 8207M  | De caja métricos   |              | 7 mm              | 3"             | 7"      | 1       | \$84  | \$97    | •  | •                          |        |   |
| 8208M  | De caja métricos   |              | 8 mm              | 3"             | 7"      | 1       | \$86  | \$100   | •  | •                          |        |   |
| 8209M  | De caja métricos   |              | 9 mm              | 3"             | 7"      | 1       | \$89  | \$103   | •  | •                          |        |   |
| 8210M  | De caja métricos   |              | 10 mm             | 3"             | 7-3/8"  | 1       | \$93  | \$108   | •  | •                          |        |   |
| 8211M  | De caja métricos   |              | 11 mm             | 3"             | 7-3/8"  | 1       | \$100 | \$116   | •  | •                          |        |   |
| 8212M  | De caja métricos   |              | 12 mm             | 3"             | 7-3/8"  | 1       | \$109 | \$126   | •  | •                          |        |   |
| 8213M  | De caja métricos   |              | 13 mm             | 3"             | 7-3/8"  | 1       | \$119 | \$138   | •  | •                          |        |   |

# SURTEK

HERRAMIENTAS PARA PROFESIONALES

## PROBLEMAS SOLUCIONADOS



1 HERRAMIENTAS

## DESTORNILLADORES

### DESTORNILLADORES MANGO ÁMBAR



• Exceden ASME B107.600, ISO 2380-1, ISO 8764-1.



Punta plana barra redonda

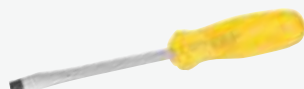

Punta plana barra cuadrada

• En barra cuadrada permite usar llave para aplicar más torque.



Punta Phillips® barra redonda



9671  
Tipo trompo punta Phillips® barra redonda



9652

Tipo trompo punta plana barra redonda



Punta cabinet barra redonda

- Mango plástico transparente de alta resistencia.
- Barra de acero microaleado que ofrece la máxima duración y resistencia.
- Punta negra evita desprendimiento de cromo.

### JUEGOS DE DESTORNILLADORES

| CÓDIGO  | 9600E | JBUD02 | 9600D | 9800A | 9600G | JBUD01 | 9600B | 9600C | 9600A |
|---------|-------|--------|-------|-------|-------|--------|-------|-------|-------|
| PIEZAS  | 19    | 10     | 8     | 6     | 6     | 5      | 6     | 4     | 6     |
| EMPAQUE |       |        |       |       |       |        |       |       |       |

| CÓDIGO | BARRA    | TIPO DE PUNTA | PUNTA MEDIDA | LONGITUD EXPUESTA | LONGITUD TOTAL | EMPAQUE | MAYOREO |         |
|--------|----------|---------------|--------------|-------------------|----------------|---------|---------|---------|
|        |          |               |              |                   |                |         | MAYOREO | MENUDEO |
| 9602   | Redonda  | Plana         | 3/16"        | 4"                | 7-3/8"         | 6       | \$45    | \$52    |
| 9604   | Redonda  | Plana         | 1/4"         | 4"                | 8"             | 6       | \$53    | \$61    |
| 9616   | Redonda  | Plana         | 1/4"         | 6"                | 10"            | 6       | \$59    | \$68    |
| 9606   | Redonda  | Plana         | 5/16"        | 6"                | 10-3/8"        | 6       | \$75    | \$87    |
| 9643   | Redonda  | Plana         | 5/16"        | 10"               | 14-3/8"        | 6       | \$95    | \$110   |
| 9608   | Redonda  | Plana         | 3/8"         | 8"                | 13"            | 6       | \$105   | \$122   |
| 9652   | Redonda  | Plana         | 1/4"         | 1-1/2"            | 3-17/32"       | 6       | \$44    | \$51    |
| 9803   | Cuadrada | Plana         | 1/4"         | 3"                | 7"             | 6       | \$56    | \$65    |
| 9804   | Cuadrada | Plana         | 1/4"         | 4"                | 8"             | 6       | \$61    | \$71    |
| 9816   | Cuadrada | Plana         | 1/4"         | 6"                | 10"            | 6       | \$73    | \$85    |
| 9842   | Cuadrada | Plana         | 1/4"         | 9"                | 13"            | 6       | \$84    | \$97    |
| 9805   | Cuadrada | Plana         | 5/16"        | 5"                | 9-3/8"         | 6       | \$74    | \$86    |
| 9806   | Cuadrada | Plana         | 5/16"        | 6"                | 10-3/8"        | 6       | \$84    | \$97    |
| 9843   | Cuadrada | Plana         | 5/16"        | 10"               | 14-3/8"        | 6       | \$87    | \$101   |
| 9808   | Cuadrada | Plana         | 3/8"         | 8"                | 13"            | 6       | \$120   | \$139   |
| 9810   | Cuadrada | Plana         | 3/8"         | 10"               | 15"            | 6       | \$130   | \$151   |
| 9812   | Cuadrada | Plana         | 3/8"         | 12"               | 17"            | 6       | \$140   | \$162   |
| 9622   | Redonda  | Cabinet       | 1/8"         | 2-1/2"            | 5-1/4"         | 6       | \$34    | \$39    |
| 9623   | Redonda  | Cabinet       | 1/8"         | 3"                | 5-3/4"         | 6       | \$34    | \$39    |
| 9624   | Redonda  | Cabinet       | 1/8"         | 4"                | 6-3/4"         | 6       | \$35    | \$41    |
| 9625   | Redonda  | Cabinet       | 1/8"         | 5"                | 7-3/4"         | 6       | \$38    | \$44    |
| 9626   | Redonda  | Cabinet       | 1/8"         | 6"                | 8-3/4"         | 6       | \$39    | \$45    |
| 9627   | Redonda  | Cabinet       | 1/8"         | 8"                | 10-3/4"        | 6       | \$40    | \$46    |
| 9631   | Redonda  | Cabinet       | 3/16"        | 3"                | 6-3/8"         | 6       | \$42    | \$49    |
| 9632   | Redonda  | Cabinet       | 3/16"        | 4"                | 7-3/8"         | 6       | \$45    | \$52    |
| 9633   | Redonda  | Cabinet       | 3/16"        | 5"                | 8-3/8"         | 6       | \$47    | \$55    |
| 9634   | Redonda  | Cabinet       | 3/16"        | 6"                | 9-3/8"         | 6       | \$48    | \$56    |
| 9635   | Redonda  | Cabinet       | 3/16"        | 8"                | 11-3/8"        | 6       | \$55    | \$64    |
| 9636   | Redonda  | Cabinet       | 1/4"         | 10"               | 14"            | 6       | \$76    | \$88    |
| 9642   | Redonda  | Cabinet       | 1/4"         | 12"               | 16"            | 6       | \$82    | \$95    |
| 9680   | Redonda  | Phillips®     | PH 0         | 2-1/2"            | 5-1/4"         | 6       | \$40    | \$46    |
| 9689   | Redonda  | Phillips®     | PH 0         | 8"                | 10-3/4"        | 6       | \$43    | \$50    |
| 9682   | Redonda  | Phillips®     | PH 1         | 3"                | 6-3/8"         | 6       | \$44    | \$51    |
| 9683   | Redonda  | Phillips®     | PH 1         | 8"                | 11-3/8"        | 6       | \$54    | \$63    |
| 9684   | Redonda  | Phillips®     | PH 2         | 4"                | 8-1/4"         | 6       | \$56    | \$65    |
| 9687   | Redonda  | Phillips®     | PH 2         | 6"                | 9-15/16"       | 6       | \$60    | \$70    |
| 9685   | Redonda  | Phillips®     | PH 2         | 8"                | 12"            | 6       | \$77    | \$89    |
| 9686   | Redonda  | Phillips®     | PH 3         | 6"                | 10-3/8"        | 6       | \$79    | \$92    |
| 9688   | Redonda  | Phillips®     | PH 4         | 8"                | 13"            | 6       | \$110   | \$128   |
| 9671   | Redonda  | Phillips®     | PH 2         | 1-3/8"            | 3-13/32"       | 6       | \$45    | \$52    |



**DESTORNILLADORES**

**JUEGO DE DESTORNILLADOR MANGO ÁMBAR CON PUNTAS INTERCAMBIABLES**



**10 EN UNO**



• Mango plástico transparente de alta resistencia.

| TIPO      | PUNTAS                       | PIEZAS |
|-----------|------------------------------|--------|
| Plana     | (6F-8R), (8F-10R), (10F-12R) | 4      |
| Phillips® | PH 1, PH 2, PH 3             | 3      |
| Torx®     | T15, T20, T25                | 3      |
| Caja      | 5/16"                        | 1      |

Destornillador magnético 10 en 1 con puntas de 1/4" plana, Phillips® y Torx®

| CÓDIGO | BOCA | LONGITUD EXPUESTA | LONGITUD TOTAL | MAYOREO | MENUEDO |
|--------|------|-------------------|----------------|---------|---------|
| 9308   | 1/4" | 3-1/2"            | 7-7/8"         | 1 \$175 | \$203   |

**DESTORNILLADOR MANGO ÁMBAR PARA PUNTA INTERCAMBIABLES**



USO PESADO



• Mango plástico transparente de alta resistencia.

**GRANEL**

| CÓDIGO | BOCA | LONGITUD EXPUESTA | LONGITUD TOTAL | MAYOREO | MENUEDO |
|--------|------|-------------------|----------------|---------|---------|
| 9300MS | 1/4" | 3-1/2"            | 7-7/8"         | 6 \$115 | \$133   |

**GUÍA DE SELECCIÓN PARA DESTORNILLADORES SURTEK**

Surtek te ofrece una amplia gama de destornilladores con diferentes usos y diferentes tipos de puntas para que realices tareas tanto a nivel doméstico como profesional.

|  | RESISTENCIA AL TORQUE | AGARRE DEL MANGO | TIPO DE PUNTA |                      |         |           |                |       | USOS ESPECIALES |          |
|--|-----------------------|------------------|---------------|----------------------|---------|-----------|----------------|-------|-----------------|----------|
|  |                       |                  | Plana         | Plana barra cuadrada | Cabinet | Phillips® | Caja hexagonal | Torx® | 1000 V          | DE GOLPE |
|  | MUY ALTA              | MUY BUENO        | ●             | ●                    | ●       | ●         | ●              |       |                 |          |
|  | ALTA                  | BUENO            | ●             | ●                    | ●       | ●         | ●              |       |                 |          |
|  | ALTA                  | REGULAR          | ●             | ●                    | ●       | ●         | ●              | ●     | ●               | ●        |
|  | ALTA                  | BUENO            | ●             |                      |         | ●         |                |       |                 |          |
|  | MEDIA                 | REGULAR          | ●             |                      | ●       | ●         |                |       |                 |          |
|  | MEDIA                 | REGULAR          | ●             |                      |         | ●         |                |       |                 |          |

**DESTORNILLADORES**



**LOS DESTORNILLADORES BIMATERIAL SURTEK CUENTAN CON:**

- Mango bimaterial ergonómico.
- Mango de dos componentes: amarillo de alto impacto y negro antiderrapante.
- Barra fabricada de acero aleado con doble tratamiento térmico.

- Diseño de mango más robusto que se adapta mejor a la mano y que permite incrementar considerablemente el torque.
- Exceden la norma: ASME B107.600.

**JUEGO DE DESTORNILLADORES MANGO BIMATERIAL 1000 V**

**¡NUEVO!**



- Mango bimaterial de PP+TPR.
- Punta y barra de CR-V.
- Terminado cromado.
- Exceden la norma: ASME B107.600.

| TIPO      | DESCRIPCIÓN                                   | PIEZAS |
|-----------|---|--------|
| Plano     | 1.0x5.5x125 mm; 0.8x4.0x100 mm; 0.4x2.5x75 mm | 3      |
| Phillips® | PH2x100 mm; PH1x80 mm; PH0x60 mm              | 3      |

| CÓDIGO | PIEZAS | MAYOREO | MENUEDO |
|--------|--------|---------|---------|
| JDB6V  | 6      | \$275   | \$319   |

**JUEGO DE DESTORNILLADORES MANGO BIMATERIAL EN RACK**

**¡NUEVO!**



- Mango bimaterial de PP+TPR.
- Punta y barra de CR-V.
- Terminado cromado.
- Exceden la norma: ASME B107.600.

| TIPO                      | DESCRIPCIÓN                                      | PIEZAS |
|---------------------------|--|--------|
| Plano                     | SL5/16"x6"; SL1/4"x4"; SL3/16"x3"; SL1/4"x1-1/2" | 4      |
| Precisión                 | SL1/8"x2"; SL3/32"x2"                            | 2      |
| Phillips®                 | PH2x4"; PH1x3"; PH2x1-1/2"                       | 3      |
| Precisión                 | PH0x2"; PH00x2"                                  | 2      |
| Torx®                     | T5x2"; T6x2"; T7x2"; T8x2"; T9x2"; T10x2"        | 6      |
| Puntas 1"                 |  |        |
| Plano                     | 5/32", 3/16", 1/4", 9/32"                        | 4      |
| Phillips®                 | PH1, PH2, PH2, PH3, PH3                          | 5      |
| Pozidriv                  | PZ1, PZ2, PZ2, PZ3, PZ3                          | 5      |
| Torx®                     | T15, T20, T25, T30                               | 4      |
| Accesorios Destornillador |  | 1      |

| CÓDIGO | PIEZAS | MAYOREO | MENUEDO |
|--------|--------|---------|---------|
| JDB36  | 36     | \$529   | \$614   |

**JUEGOS DE DESTORNILLADORES MANGO BIMATERIAL EN BLÍSTER**

**¡NUEVO!**



- Mango bimaterial de PP+TPR.
- Punta y barra de CR-V.
- Terminado cromado.
- Exceden la norma: ASME B107.600.

| TIPO      | DESCRIPCIÓN                         | PIEZAS |
|-----------|-------------------------------------|--------|
| Plano     | SL1/4"x4"; SL3/16"x3"; SL1/4x1-1/2" | 3      |
| Precisión | SL3/32"x2"; SL1/8"x2"               | 2      |
| Phillips® | PH2x4"; PH1x3"; PH2x1-1/2"          | 3      |
| Precisión | PH00x2"; PH0x2"                     | 2      |
| Torx®     | T8x2"; T9x2"; T10x2"                | 3      |

| CÓDIGO | PIEZAS | MAYOREO | MENUEDO |
|--------|--------|---------|---------|
| JDB13  | 13     | \$340   | \$394   |



- Mango bimaterial de PP+TPR.
- Punta y barra de CR-V.
- Terminado cromado.
- Exceden la norma: ASME B107.600.

| TIPO                    | DESCRIPCIÓN                         | PIEZAS |
|-------------------------|-------------------------------------|--------|
| Plano                   | SL1/4"x4"; SL3/16"x3"; SL1/4x1-1/2" | 3      |
| Phillips®               | PH2x4"; PH1x3"; PH2x1-1/2"          | 3      |
| Accesorios Magnetizador |                                     | 1      |

| CÓDIGO | PIEZAS | MAYOREO | MENUEDO |
|--------|--------|---------|---------|
| JDB7   | 7      | \$219   | \$254   |

HERRAMIENTAS 1

DESTORNILLADORES

DESTORNILLADORES MANGO BIMATERIAL



• Nuevo grabado láser en barra para fácil identificación de código y medida.

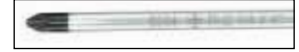

JUEGOS DE DESTORNILLADORES

| CÓDIGO  | D200A | D200B | D200C |
|---------|-------|-------|-------|
| PIEZAS  | 10    | 6     | 5     |
| EMPAQUE |       |       |       |
| 📦       | 1     | 1     | 1     |

| CÓDIGO | TIPO DE PUNTA         | BARRA    | PUNTA MEDIDA | LONGITUD EXPUESTA | LONGITUD TOTAL | 📦 | MAYOREO | MENUDEO |  |  |  |
|--------|-----------------------|----------|--------------|-------------------|----------------|---|---------|---------|--|--|--|
| D202   | Plana                 | Redonda  | 3/16"        | 4"                | 8"             | 3 | \$32    | \$37    |  |  |  |
| D204   | Plana                 | Redonda  | 1/4"         | 4"                | 8-1/4"         | 3 | \$36    | \$42    |  |  |  |
| D216   | Plana                 | Redonda  | 1/4"         | 6"                | 10-1/4"        | 3 | \$42    | \$49    |  |  |  |
| D206   | Plana                 | Redonda  | 5/16"        | 6"                | 10-3/4"        | 3 | \$52    | \$60    |  |  |  |
| D205   | Plana                 | Redonda  | 5/16"        | 8"                | 12-3/4"        | 3 | \$60    | \$70    |  |  |  |
| D220   | Plana                 | Redonda  | 5/16"        | 10"               | 14-3/4"        | 3 | \$62    | \$72    |  |  |  |
| D208   | Plana                 | Redonda  | 3/8"         | 8"                | 12-3/4"        | 3 | \$68    | \$79    |  |  |  |
| D232   | Cabinet               | Redonda  | 1/8"         | 4"                | 5"             | 3 | \$23    | \$27    |  |  |  |
| D224   | Cabinet               | Redonda  | 3/16"        | 4"                | 5-1/8"         | 3 | \$33    | \$38    |  |  |  |
| D234   | Cabinet               | Redonda  | 3/16"        | 6"                | 7-1/8"         | 3 | \$35    | \$41    |  |  |  |
| D235   | Cabinet               | Redonda  | 3/16"        | 8"                | 9-1/8"         | 3 | \$41    | \$48    |  |  |  |
| D230   | Cabinet               | Redonda  | 1/4"         | 10"               | 11-5/16"       | 3 | \$56    | \$65    |  |  |  |
| D264   | Plana                 | Cuadrada | 1/4"         | 4"                | 8-1/4"         | 3 | \$50    | \$58    |  |  |  |
| D269   | Plana                 | Cuadrada | 1/4"         | 6"                | 10-1/4"        | 3 | \$55    | \$64    |  |  |  |
| D266   | Plana                 | Cuadrada | 5/16"        | 6"                | 10-3/4"        | 3 | \$73    | \$85    |  |  |  |
| D240   | Phillips®             | Redonda  | PH0          | 4"                | 7"             | 3 | \$25    | \$29    |  |  |  |
| D241   | Phillips®             | Redonda  | PH0          | 6"                | 8"             | 3 | \$27    | \$31    |  |  |  |
| D243   | Phillips®             | Redonda  | PH1          | 3"                | 7"             | 3 | \$32    | \$37    |  |  |  |
| D247   | Phillips®             | Redonda  | PH1          | 4"                | 8"             | 3 | \$33    | \$38    |  |  |  |
| D249   | Phillips®             | Redonda  | PH1          | 6"                | 10"            | 3 | \$35    | \$41    |  |  |  |
| D244   | Phillips®             | Redonda  | PH1          | 8"                | 12"            | 3 | \$40    | \$46    |  |  |  |
| D245   | Phillips®             | Redonda  | PH2          | 4"                | 8-1/4"         | 3 | \$40    | \$46    |  |  |  |
| D251   | Phillips®             | Redonda  | PH2          | 6"                | 10-1/4"        | 3 | \$45    | \$52    |  |  |  |
| D248   | Phillips®             | Redonda  | PH2          | 8"                | 12-1/4"        | 3 | \$49    | \$57    |  |  |  |
| D246   | Phillips®             | Redonda  | PH3          | 6"                | 10-3/4"        | 3 | \$56    | \$65    |  |  |  |
| D254   | Phillips®             | Redonda  | PH4          | 8"                | 12-3/4"        | 3 | \$75    | \$87    |  |  |  |
| D252   | Plana tipo trompo     | Redonda  | 1/4"         | 1-1/2"            | 4"             | 3 | \$33    | \$38    |  |  |  |
| D271   | Phillips® tipo trompo | Redonda  | PH2          | 1-3/8"            | 5-1/2"         | 3 | \$33    | \$38    |  |  |  |
| D222   | Plana miniatura       | Redonda  | 1/8"         | 2-1/2"            | 3-3/4"         | 3 | \$24    | \$28    |  |  |  |
| D242   | Phillips® miniatura   | Redonda  | PH0          | 2-1/2"            | 5-1/2"         | 3 | \$27    | \$31    |  |  |  |

RACK CON DESTORNILLADORES MANGO BIMATERIAL



Contenido: pág. 505.

| CÓDIGO | DESCRIPCIÓN                              | 📦 | MAYOREO | MENUDEO |
|--------|--|---|---------|---------|
| 126157 | Destornilladores serie 200 más exhibidor | 1 | \$4,449 | \$5,161 |

## DESTORNILLADORES AZULES

### DESTORNILLADORES MANGO AZUL



- Nuevo diseño más moderno y más cómodo, permitiendo apretar y aflojar tornillos con mayor facilidad.
- Barra de acero templado de cromo vanadio que evita deformaciones prematura de su punta.

- Gran resistencia a la corrosión por su barra con doble capa de cromo-níquel.
- Mango de acetato de alta resistencia.
- Exceden la norma: ASME B107.600.

### DESTORNILLADORES MANGO AZUL

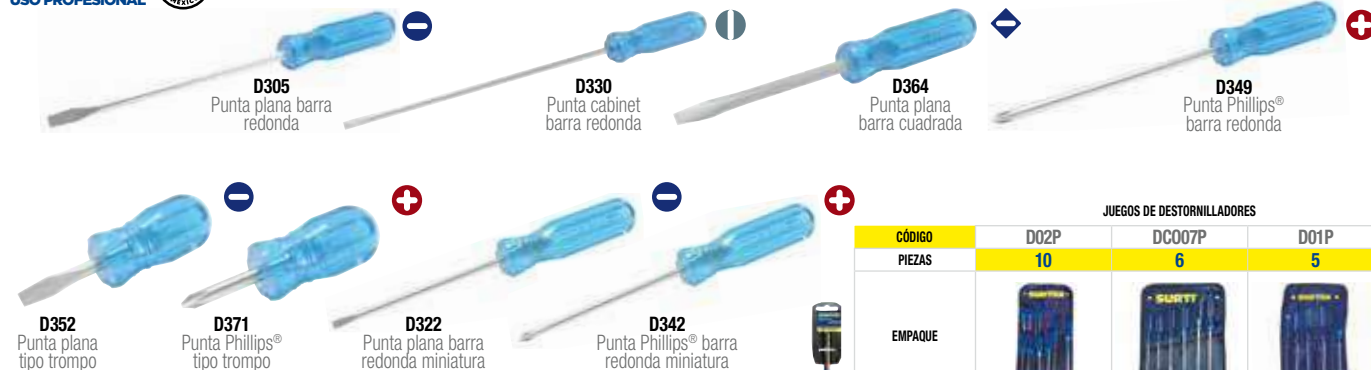

#### JUEGOS DE DESTORNILLADORES

| CÓDIGO  | D02P | DC007P | D01P |
|---------|------|--------|------|
| PIEZAS  | 10   | 6      | 5    |
| EMPAQUE |      |        |      |
|         | 1    | 1      | 1    |

| CÓDIGO | TIPO DE PUNTA         | BARRA    | PUNTA MEDIDA | LONGITUD EXPUESTA | LONGITUD TOTAL | EMPAQUE | MAYOREO |         | MAYOREO | MAYOREO | MAYOREO | MAYOREO |
|--------|-----------------------|----------|--------------|-------------------|----------------|---------|---------|---------|---------|---------|---------|---------|
|        |                       |          |              |                   |                |         | MAYOREO | MENUDEO |         |         |         |         |
| D302   | Plana                 | Redonda  | 3/16"        | 4"                | 7-11/16"       | 6       | \$30    | \$35    |         |         |         |         |
| D304   | Plana                 | Redonda  | 1/4"         | 4"                | 8"             | 6       | \$35    | \$41    |         |         |         |         |
| D316   | Plana                 | Redonda  | 1/4"         | 6"                | 10"            | 6       | \$40    | \$46    |         |         |         |         |
| D306   | Plana                 | Redonda  | 5/16"        | 6"                | 10-5/16"       | 6       | \$49    | \$57    |         |         |         |         |
| D305   | Plana                 | Redonda  | 5/16"        | 8"                | 12-3/8"        | 6       | \$57    | \$66    |         |         |         |         |
| D320   | Plana                 | Redonda  | 5/16"        | 10"               | 14-3/8"        | 6       | \$59    | \$68    |         |         |         |         |
| D308   | Plana                 | Redonda  | 3/8"         | 8"                | 12-3/8"        | 6       | \$65    | \$75    |         |         |         |         |
| D309   | Plana                 | Redonda  | 3/8"         | 12"               | 16-5/16"       | 6       | \$109   | \$126   |         |         |         |         |
| D321   | Cabinet               | Redonda  | 1/8"         | 3"                | 5-3/8"         | 6       | \$21    | \$24    |         |         |         |         |
| D332   | Cabinet               | Redonda  | 1/8"         | 4"                | 6-3/8"         | 6       | \$22    | \$26    |         |         |         |         |
| D325   | Cabinet               | Redonda  | 1/8"         | 6"                | 8-3/8"         | 6       | \$23    | \$27    |         |         |         |         |
| D327   | Cabinet               | Redonda  | 1/8"         | 8"                | 10-3/8"        | 6       | \$24    | \$28    |         |         |         |         |
| D324   | Cabinet               | Redonda  | 3/16"        | 4"                | 7-11/16"       | 6       | \$32    | \$37    |         |         |         |         |
| D334   | Cabinet               | Redonda  | 3/16"        | 6"                | 9-11/16"       | 6       | \$34    | \$39    |         |         |         |         |
| D335   | Cabinet               | Redonda  | 3/16"        | 8"                | 11-5/8"        | 6       | \$39    | \$45    |         |         |         |         |
| D330   | Cabinet               | Redonda  | 1/4"         | 10"               | 14"            | 6       | \$53    | \$61    |         |         |         |         |
| D336   | Cabinet               | Redonda  | 1/4"         | 12"               | 16"            | 6       | \$56    | \$65    |         |         |         |         |
| D364   | Plana                 | Cuadrada | 1/4"         | 4"                | 8"             | 6       | \$39    | \$45    |         |         |         |         |
| D369   | Plana                 | Cuadrada | 1/4"         | 6"                | 10"            | 6       | \$44    | \$51    |         |         |         |         |
| D366   | Plana                 | Cuadrada | 5/16"        | 6"                | 10-5/16"       | 6       | \$57    | \$66    |         |         |         |         |
| D363   | Plana                 | Cuadrada | 5/16"        | 10"               | 14-5/16"       | 6       | \$65    | \$75    |         |         |         |         |
| D368   | Plana                 | Cuadrada | 3/8"         | 8"                | 12-5/16"       | 6       | \$70    | \$81    |         |         |         |         |
| D365   | Plana                 | Cuadrada | 3/8"         | 10"               | 14-5/16"       | 6       | \$79    | \$92    |         |         |         |         |
| D367   | Plana                 | Cuadrada | 3/8"         | 12"               | 16-5/16"       | 6       | \$84    | \$97    |         |         |         |         |
| D340   | Phillips®             | Redonda  | PH0          | 4"                | 6-3/8"         | 6       | \$24    | \$28    |         |         |         |         |
| D341   | Phillips®             | Redonda  | PH0          | 6"                | 8-3/8"         | 6       | \$26    | \$30    |         |         |         |         |
| D381   | Phillips®             | Redonda  | PH0          | 8"                | 10-3/8"        | 6       | \$28    | \$32    |         |         |         |         |
| D343   | Phillips®             | Redonda  | PH1          | 3"                | 6-11/16"       | 6       | \$30    | \$35    |         |         |         |         |
| D347   | Phillips®             | Redonda  | PH1          | 4"                | 7-11/16"       | 6       | \$31    | \$36    |         |         |         |         |
| D349   | Phillips®             | Redonda  | PH1          | 6"                | 9-11/16"       | 6       | \$34    | \$39    |         |         |         |         |
| D344   | Phillips®             | Redonda  | PH1          | 8"                | 11-11/16"      | 6       | \$38    | \$44    |         |         |         |         |
| D350   | Phillips®             | Redonda  | PH1          | 10"               | 13-11/16"      | 6       | \$44    | \$51    |         |         |         |         |
| D345   | Phillips®             | Redonda  | PH2          | 4"                | 8-1/4"         | 6       | \$38    | \$44    |         |         |         |         |
| D351   | Phillips®             | Redonda  | PH2          | 6"                | 10"            | 6       | \$42    | \$49    |         |         |         |         |
| D348   | Phillips®             | Redonda  | PH2          | 8"                | 12"            | 6       | \$47    | \$55    |         |         |         |         |
| D353   | Phillips®             | Redonda  | PH2          | 12"               | 16"            | 6       | \$60    | \$70    |         |         |         |         |
| D346   | Phillips®             | Redonda  | PH3          | 6"                | 10-5/16"       | 6       | \$53    | \$61    |         |         |         |         |
| D354   | Phillips®             | Redonda  | PH4          | 8"                | 12-5/16"       | 6       | \$71    | \$82    |         |         |         |         |
| D352   | Plana tipo trompo     | Redonda  | 1/4"         | 1-1/2"            | 3-1/4"         | 6       | \$31    | \$36    |         |         |         |         |
| D371   | Phillips® tipo trompo | Redonda  | PH2          | 1-3/8"            | 3-1/8"         | 6       | \$31    | \$36    |         |         |         |         |
| D322   | Plana miniatura       | Redonda  | 1/8"         | 2-1/2"            | 4-7/8"         | 6       | \$20    | \$23    |         |         |         |         |
| D342   | Phillips® miniatura   | Redonda  | PH0          | 2-1/2"            | 4-7/8"         | 6       | \$24    | \$28    |         |         |         |         |

DESTORNILLADORES

DESTORNILLADORES DE CAJA MANGO AZUL



PRODUCTO MEJORADO



D3510



| CÓDIGO  |  | D3500S |  |
|---------|--|--------|--|
| PIEZAS  |  | 6      |  |
| EMPAQUE |  |        |  |
|         |  | 1      |  |

JUEGO DE DESTORNILLADORES

| CÓDIGO | BARRA   | TIPO DE PUNTA | PUNTA MEDIDA | LONGITUD EXPUESTA | LONGITUD TOTAL | 6 | MAYOREO |         | \$290<br>\$336 |
|--------|---------|---------------|--------------|-------------------|----------------|---|---------|---------|----------------|
|        |         |               |              |                   |                |   | MAYOREO | MENUDEO |                |
| D3506  | Redonda | +             | 3/16"        | 3"                | 7"             | 6 | \$49    | \$57    | •              |
| D3508  | Redonda | +             | 1/4"         | 3"                | 7"             | 6 | \$49    | \$57    | •              |
| D3510  | Redonda | +             | 5/16"        | 3"                | 7-3/8"         | 6 | \$51    | \$59    | •              |
| D3512  | Redonda | +             | 3/8"         | 3"                | 7-3/8"         | 6 | \$52    | \$60    | •              |
| D3514  | Redonda | +             | 7/16"        | 3"                | 7-3/8"         | 6 | \$52    | \$60    | •              |
| D3516  | Redonda | +             | 1/2"         | 3"                | 7-3/8"         | 6 | \$54    | \$63    | •              |

RACK CON DESTORNILLADORES MANGO AZUL

97 PIEZAS

PRODUCTO MEJORADO



DESTORNILLADOR MANGO AZUL PARA PUNTA INTERCAMBIABLES



PRODUCTO MEJORADO

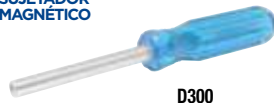

D300

• Norma: federal GG-S121-C, ASME B107.15, NOM 0-85.



| CÓDIGO | BARRA   | LONGITUD EXPUESTA | LONGITUD TOTAL | 6 | MAYOREO | MENUDEO |
|--------|---------|-------------------|----------------|---|---------|---------|
| D300   | Redonda | 3"                | 7"             | 6 | \$77    | \$89    |

Contenido: pág. 505.

| CÓDIGO | DESCRIPCIÓN                              | 6 | MAYOREO | MENUDEO |
|--------|--|---|---------|---------|
| 126137 | Destornilladores serie 300 más exhibidor | 1 | \$4,095 | \$4,750 |

DESTORNILLADORES DIELÉCTRICOS 1000 V MANGO AMARILLO



D402V

- Inyectados con polipropileno de alta resistencia.
- Barra con aislamiento dieléctrico.
- Barra de acero cromo vanadio.
- Ideales para trabajos en partes con voltajes vivos de hasta 1000 V (AC) ó 1550 V (DC).
- Exceden norma: IEC 90600.

| CÓDIGO | BARRA   | TIPO DE PUNTA | PUNTA MEDIDA | LONGITUD EXPUESTA | LONGITUD TOTAL | 6 | MAYOREO |         | \$249<br>\$289 |
|--------|---------|---------------|--------------|-------------------|----------------|---|---------|---------|----------------|
|        |         |               |              |                   |                |   | MAYOREO | MENUDEO |                |
| D401V  | Aislada | +             | PH 1         | 3-1/8"            | 7"             | 6 | \$43    | \$50    | •              |
| D402V  | Aislada | +             | PH 2         | 4"                | 8"             | 6 | \$52    | \$60    | •              |
| D414V  | Aislada | -             | 5/32"        | 4"                | 8"             | 6 | \$48    | \$56    | •              |
| D415V  | Aislada | -             | 7/32"        | 5"                | 9"             | 6 | \$52    | \$60    | •              |
| D416V  | Aislada | -             | 1/4"         | 5-7/8"            | 9-11/16"       | 6 | \$66    | \$77    | •              |

JUEGO DE DESTORNILLADORES

| CÓDIGO  |  | D4V |  |
|---------|--|-----|--|
| PIEZAS  |  | 5   |  |
| EMPAQUE |  |     |  |
|         |  | 1   |  |

DESTORNILLADORES DE GOLPE MANGO AMARILLO



D416G

Punta plana barra cuadrada



D445G

Punta Phillips® barra cuadrada

- Barra cuadrada permite el uso de una llave para incrementar torque.
- La zona de impacto está unida a la barra para mayor durabilidad.
- Exceden la norma: ASME B107.600.

| CÓDIGO | BARRA    | TIPO DE PUNTA | PUNTA MEDIDA | LONGITUD EXPUESTA | LONGITUD TOTAL | 6 | MAYOREO |         | \$69<br>\$60 |
|--------|----------|---------------|--------------|-------------------|----------------|---|---------|---------|--------------|
|        |          |               |              |                   |                |   | MAYOREO | MAYOREO |              |
| D403G  | Cuadrada | +             | 3/16"        | 3"                | 3"             | 6 | \$50    | \$58    | •            |
| D404G  | Cuadrada | +             | 1/4"         | 4"                | 4"             | 6 | \$63    | \$73    | •            |
| D416G  | Cuadrada | +             | 1/4"         | 6"                | 6"             | 6 | \$75    | \$87    | •            |
| D405G  | Cuadrada | +             | 5/16"        | 8"                | 8"             | 6 | \$105   | \$122   | •            |
| D443G  | Cuadrada | +             | No. 1        | 3"                | 3"             | 6 | \$54    | \$63    | •            |
| D445G  | Cuadrada | +             | No. 2        | 4"                | 4"             | 6 | \$71    | \$82    | •            |
| D451G  | Cuadrada | +             | No. 2        | 6"                | 6"             | 6 | \$75    | \$87    | •            |
| D454G  | Cuadrada | +             | No. 3        | 8"                | 8"             | 6 | \$105   | \$122   | •            |

JUEGO DE DESTORNILLADORES

| CÓDIGO  |  | D400G |  |
|---------|--|-------|--|
| PIEZAS  |  | 8     |  |
| EMPAQUE |  |       |  |
|         |  | 1     |  |

## DESTORNILLADORES

### DESTORNILLADORES MANGO AMARILLO

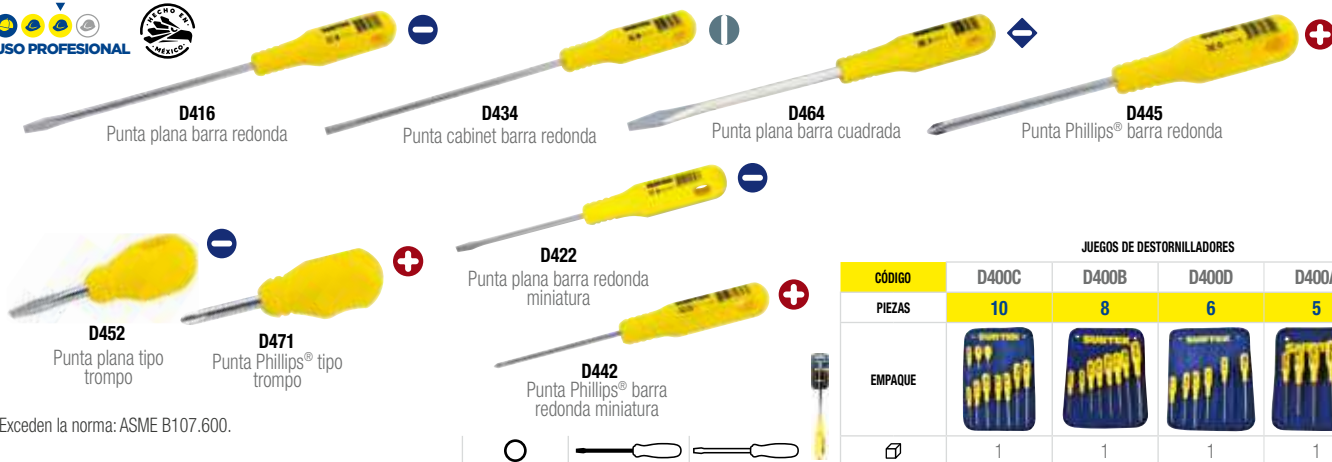

• Exceden la norma: ASME B107.600.

#### JUEGOS DE DESTORNILLADORES

| CÓDIGO  | D400C | D400B | D400D | D400A |
|---------|-------|-------|-------|-------|
| PIEZAS  | 10    | 8     | 6     | 5     |
| EMPAQUE |       |       |       |       |
|         | 1     | 1     | 1     | 1     |

| CÓDIGO | TIPO DE PUNTA         | BARRA    | PUNTA MEDIDA | LONGITUD EXPUESTA | LONGITUD TOTAL | MAYOREO |         | MAYOREO | MAYOREO | MAYOREO | MAYOREO |
|--------|-----------------------|----------|--------------|-------------------|----------------|---------|---------|---------|---------|---------|---------|
|        |                       |          |              |                   |                | MAYOREO | MENUDEO |         |         |         |         |
| D402   | Plana                 | Redonda  | 3/16"        | 4"                | 7-7/8"         | 6       | \$27    | \$31    |         |         |         |
| D404   | Redonda               | Redonda  | 1/4"         | 4"                | 8-1/4"         | 6       | \$31    | \$36    |         |         |         |
| D416   | Plana                 | Redonda  | 1/4"         | 6"                | 10-7/16"       | 6       | \$36    | \$42    |         |         |         |
| D406   | Plana                 | Redonda  | 5/16"        | 6"                | 10-11/16"      | 6       | \$44    | \$51    |         |         |         |
| D405   | Plana                 | Redonda  | 5/16"        | 8"                | 12-3/8"        | 6       | \$51    | \$59    |         |         |         |
| D420   | Plana                 | Redonda  | 5/16"        | 10"               | 14-3/4"        | 6       | \$53    | \$61    |         |         |         |
| D408   | Plana                 | Redonda  | 3/8"         | 8"                | 12-3/4"        | 6       | \$59    | \$68    |         |         |         |
| D409   | Plana                 | Redonda  | 3/8"         | 12"               | 16-3/4"        | 6       | \$98    | \$114   |         |         |         |
| D421   | Cabinet               | Redonda  | 1/8"         | 3"                | 6-1/8"         | 6       | \$18    | \$21    |         |         |         |
| D432   | Cabinet               | Redonda  | 1/8"         | 4"                | 7-1/8"         | 6       | \$20    | \$23    |         |         |         |
| D425   | Cabinet               | Redonda  | 1/8"         | 6"                | 9-1/8"         | 6       | \$21    | \$24    |         |         |         |
| D424   | Cabinet               | Redonda  | 3/16"        | 4"                | 7-7/8"         | 6       | \$29    | \$34    |         |         |         |
| D434   | Cabinet               | Redonda  | 3/16"        | 6"                | 10"            | 6       | \$30    | \$35    |         |         |         |
| D464   | Plana                 | Cuadrada | 1/4"         | 4"                | 8-1/4"         | 6       | \$35    | \$41    |         |         |         |
| D469   | Plana                 | Cuadrada | 1/4"         | 6"                | 10-5/16"       | 6       | \$40    | \$46    |         |         |         |
| D466   | Plana                 | Cuadrada | 5/16"        | 6"                | 10-11/16"      | 6       | \$51    | \$59    |         |         |         |
| D468   | Plana                 | Cuadrada | 3/8"         | 8"                | 12-3/4"        | 6       | \$63    | \$73    |         |         |         |
| D465   | Plana                 | Cuadrada | 3/8"         | 10"               | 14-3/4"        | 6       | \$71    | \$82    |         |         |         |
| D467   | Plana                 | Cuadrada | 3/8"         | 12"               | 16-11/16"      | 6       | \$76    | \$88    |         |         |         |
| D440   | Phillips®             | Redonda  | PH0          | 4"                | 7-3/32"        | 6       | \$22    | \$26    |         |         |         |
| D441   | Phillips®             | Redonda  | PH0          | 6"                | 9-1/8"         | 6       | \$23    | \$27    |         |         |         |
| D443   | Phillips®             | Redonda  | PH1          | 3"                | 7"             | 6       | \$27    | \$31    |         |         |         |
| D447   | Phillips®             | Redonda  | PH1          | 4"                | 7-7/8"         | 6       | \$28    | \$32    |         |         |         |
| D449   | Phillips®             | Redonda  | PH1          | 6"                | 10"            | 6       | \$30    | \$35    |         |         |         |
| D445   | Phillips®             | Redonda  | PH2          | 4"                | 8-1/4"         | 6       | \$34    | \$39    |         |         |         |
| D451   | Phillips®             | Redonda  | PH2          | 6"                | 10-5/16"       | 6       | \$38    | \$44    |         |         |         |
| D448   | Phillips®             | Redonda  | PH2          | 8"                | 12-5/16"       | 6       | \$42    | \$49    |         |         |         |
| D446   | Phillips®             | Redonda  | PH3          | 6"                | 10-3/4"        | 6       | \$48    | \$56    |         |         |         |
| D452   | Punta plana trompo    | Redonda  | 1/4"         | 1-1/2"            | 3-11/16"       | 6       | \$28    | \$32    |         |         |         |
| D471   | Phillips® tipo trompo | Redonda  | PH2          | 1-3/8"            | 3-9/16"        | 6       | \$28    | \$32    |         |         |         |
| D422   | Plana barra miniatura | Redonda  | 1/8"         | 2-1/2"            | 5-5/8"         | 6       | \$18    | \$21    |         |         |         |
| D442   | Phillips® miniatura   | Redonda  | PH0          | 2-1/2"            | 5-5/8"         | 6       | \$22    | \$26    |         |         |         |

### DESTORNILLADORES DE CAJA MANGO AMARILLO



• Exceden la norma: ASME B107.600.



| CÓDIGO | BARRA   | TIPO DE PUNTA | PUNTA MEDIDA | LONGITUD EXPUESTA | LONGITUD TOTAL | MAYOREO | MENUDEO   |
|--------|---------|---------------|--------------|-------------------|----------------|---------|-----------|
| D4508  | Redonda | +             | 1/4"         | 3"                | 7"             | 6       | \$44 \$51 |
| D4510  | Redonda | +             | 5/16"        | 3"                | 7"             | 6       | \$46 \$53 |
| D4512  | Redonda | +             | 3/8"         | 3"                | 7"             | 6       | \$47 \$55 |
| D4514  | Redonda | +             | 7/16"        | 3"                | 7-5/16"        | 6       | \$47 \$55 |
| D4516  | Redonda | +             | 1/2"         | 3"                | 7-5/16"        | 6       | \$48 \$56 |

### DESTORNILLADORES DE PUNTA TORX® MANGO AMARILLO



• Exceden la norma: ASME B107.600.



| CÓDIGO | BARRA   | TIPO DE PUNTA | PUNTA MEDIDA | LONGITUD EXPUESTA | LONGITUD TOTAL | MAYOREO | MENUDEO   |
|--------|---------|---------------|--------------|-------------------|----------------|---------|-----------|
| D4310  | Redonda | ★             | T10          | 4"                | 8-1/4"         | 6       | \$40 \$46 |
| D4315  | Redonda | ★             | T15          | 4"                | 8-1/4"         | 6       | \$40 \$46 |
| D4320  | Redonda | ★             | T20          | 4"                | 8-1/4"         | 6       | \$40 \$46 |
| D4325  | Redonda | ★             | T25          | 4"                | 8-1/4"         | 6       | \$40 \$46 |
| D4327  | Redonda | ★             | T27          | 4"                | 8-1/4"         | 6       | \$42 \$49 |
| D4330  | Redonda | ★             | T30          | 4"                | 8-1/4"         | 6       | \$42 \$49 |

### RACK CON DESTORNILLADORES AMARILLOS

**97**  
PIEZAS



Contenido: pág. 505.

| CÓDIGO | DESCRIPCIÓN                              | MAYOREO   | MENUDEO |
|--------|--|-----------|---------|
| 126139 | Destornilladores serie 400 más exhibidor | 1 \$3,930 | \$4,559 |



DESTORNILLADORES

DESTORNILLADORES MANGO BIMATERIAL



NUEVO



JUEGOS DE DESTORNILLADORES

| CÓDIGO  | DBP8 | DBP6 | DBP4 | DBP2 | DBP2A | DBP2B |
|---------|------|------|------|------|-------|-------|
| PIEZAS  | 8    | 6    | 4    | 2    | 2     | 2     |
| EMPAQUE |      |      |      |      |       |       |
|         | 6    | 6    | 6    | 6    | 6     | 6     |

- Mango bimaterial con geometría trilobular para mejor transmisión de torque.
- Barra de acero templada y cromada.

| CÓDIGO | TIPO DE PUNTA | BARRA   | PUNTA MEDIDA | LONGITUD EXPUESTA | LONGITUD TOTAL | EMPAQUE | MAYOREO |      | MAYOREO | MENUDEO |   |   |  |   |  |   |
|--------|---------------|---------|--------------|-------------------|----------------|---------|---------|------|---------|---------|---|---|--|---|--|---|
|        |               |         |              |                   |                |         |         |      |         |         |   |   |  |   |  |   |
| DBE01  | Plana         | Redonda | 3/16"        | 3"                | 7"             | 1       | \$18    | \$21 | •       | •       |   |   |  |   |  |   |
| DBE02  | Plana         | Redonda | 3/16"        | 4"                | 8"             | 1       | \$20    | \$23 | •       | •       |   |   |  |   |  |   |
| DBE03  | Plana         | Redonda | 3/16"        | 6"                | 10"            | 1       | \$23    | \$27 | •       | •       |   |   |  |   |  |   |
| DBE52  | Plana         | Redonda | 1/4"         | 1.5"              | 4"             | 1       | \$17    | \$20 |         |         |   |   |  |   |  | • |
| DBE04  | Plana         | Redonda | 1/4"         | 4"                | 8-1/2"         | 1       | \$23    | \$27 | •       | •       | • |   |  | • |  |   |
| DBE16  | Plana         | Redonda | 1/4"         | 6"                | 10-1/2"        | 1       | \$27    | \$31 | •       | •       |   |   |  |   |  |   |
| DBE18  | Plana         | Redonda | 1/4"         | 8"                | 12-1/2"        | 1       | \$32    | \$37 |         |         |   |   |  |   |  |   |
| DBE06  | Plana         | Redonda | 5/16"        | 6"                | 10-1/2"        | 1       | \$38    | \$44 |         |         |   |   |  |   |  |   |
| DBC32  | Cabinet       | Redonda | 1/8"         | 4"                | 8"             | 1       | \$17    | \$20 |         |         |   |   |  |   |  |   |
| DBC25  | Cabinet       | Redonda | 1/8"         | 6"                | 10"            | 1       | \$18    | \$21 |         |         |   |   |  |   |  |   |
| DBC27  | Cabinet       | Redonda | 1/8"         | 8"                | 12-1/2"        | 1       | \$21    | \$24 |         |         |   |   |  |   |  |   |
| DBC24  | Cabinet       | Redonda | 3/16"        | 4"                | 8"             | 1       | \$21    | \$24 |         |         |   |   |  |   |  |   |
| DBC34  | Cabinet       | Redonda | 3/16"        | 6"                | 10-1/2"        | 1       | \$22    | \$26 |         |         |   |   |  |   |  |   |
| DBC35  | Cabinet       | Redonda | 3/16"        | 8"                | 12-1/2"        | 1       | \$27    | \$31 |         |         |   |   |  |   |  |   |
| DBP43  | Phillips®     | Redonda | PH1          | 3"                | 7"             | 1       | \$18    | \$21 | •       | •       | • | • |  |   |  |   |
| DBP47  | Phillips®     | Redonda | PH1          | 4"                | 8"             | 1       | \$20    | \$23 | •       | •       | • | • |  |   |  |   |
| DBP49  | Phillips®     | Redonda | PH1          | 6"                | 10"            | 1       | \$22    | \$26 |         |         |   |   |  |   |  |   |
| DBP71  | Phillips®     | Redonda | PH2          | 1.5"              | 4"             | 1       | \$17    | \$20 |         |         |   |   |  |   |  | • |
| DBP45  | Phillips®     | Redonda | PH2          | 4"                | 8-1/2"         | 1       | \$24    | \$28 | •       | •       | • |   |  | • |  |   |
| DBP51  | Phillips®     | Redonda | PH2          | 6"                | 10-1/2"        | 1       | \$27    | \$31 | •       |         |   |   |  |   |  |   |
| DBP48  | Phillips®     | Redonda | PH2          | 8"                | 12-1/2"        | 1       | \$31    | \$36 |         |         |   |   |  |   |  |   |
| DBP46  | Phillips®     | Redonda | PH3          | 6"                | 10-1/2"        | 1       | \$38    | \$44 |         |         |   |   |  |   |  |   |

**DESTORNILLADORES**

**DESTORNILLADORES MANGO NEGRO**



**JUEGOS DE DESTORNILLADORES**

| CÓDIGO  | A02 | FGD01 | FGD02 |
|---------|-----|-------|-------|
| PIEZAS  | 10  | 6     | 2     |
| EMPAQUE |     |       |       |
|         | 1   | 1     | 1     |

HERRAMIENTAS 1

| CÓDIGO | TIPO DE PUNTA               | BARRA   | PUNTA MEDIDA | LONGITUD EXPUESTA | LONGITUD TOTAL | 📦 | MAYOREO                                |         | MENUDEO | A02   | FGD01 | FGD02 |
|--------|-----------------------------|---------|--------------|-------------------|----------------|---|--|---------|---------|-------|-------|-------|
|        |                             |         |              |                   |                |   | MAYOREO                                | MENUDEO |         |       |       |       |
| DER02  | Punta plana                 | Redonda | 3/16"        | 4"                | 7-9/16"        | 6 | \$23                                   | \$27    | •       | \$235 | \$155 | \$54  |
| DER04  | Punta plana                 | Redonda | 1/4"         | 4"                | 8"             | 6 | \$26                                   | \$30    | •       | \$273 | \$180 | \$63  |
| DER16  | Punta plana                 | Redonda | 1/4"         | 6"                | 10"            | 6 | \$30                                   | \$35    | •       |       |       |       |
| DER06  | Punta plana                 | Redonda | 5/16"        | 6"                | 10-5/16"       | 6 | \$35                                   | \$41    | •       |       |       |       |
| DER08  | Punta plana                 | Redonda | 3/8"         | 8"                | 12-3/4"        | 6 | \$50                                   | \$58    | •       |       |       |       |
| DCR22  | Punta cabinet               | Redonda | 1/8"         | 2-1/2"            | 5-11/16"       | 6 | \$17                                   | \$20    | •       |       |       |       |
| DCR32  | Punta cabinet               | Redonda | 1/8"         | 4"                | 5-11/16"       | 6 | \$18                                   | \$21    | •       |       |       |       |
| DCR31  | Punta cabinet               | Redonda | 3/16"        | 3"                | 6-1/2"         | 6 | \$26                                   | \$30    | •       |       |       |       |
| DCR34  | Punta cabinet               | Redonda | 3/16"        | 6"                | 9-1/2"         | 6 | \$27                                   | \$31    | •       |       |       |       |
| DPR80  | Punta Phillips®             | Redonda | PH0          | 2-1/2"            | 5-11/16"       | 6 | \$16                                   | \$19    | •       |       |       |       |
| DPR81  | Punta Phillips®             | Redonda | PH0          | 8"                | 11-1/8"        | 6 | No disponible para su venta individual |         | •       |       |       |       |
| DPR03  | Punta Phillips®             | Redonda | PH1          | 3"                | 6-1/2"         | 6 | \$24                                   | \$28    | •       |       |       |       |
| DPR83  | Punta Phillips®             | Redonda | PH1          | 8"                | 11-1/28"       | 6 | \$27                                   | \$31    | •       |       |       |       |
| DPR84  | Punta Phillips®             | Redonda | PH2          | 4"                | 8"             | 6 | \$31                                   | \$36    | •       |       |       |       |
| DPR88  | Punta Phillips®             | Redonda | PH2          | 8"                | 12"            | 6 | \$38                                   | \$44    | •       |       |       |       |
| DPR86  | Punta Phillips®             | Redonda | PH3          | 6"                | 10-5/16"       | 6 | \$43                                   | \$50    | •       |       |       |       |
| DER52  | Punta plana tipo trompo     | Redonda | 1/4"         | 1-1/4"            | 3-1/16"        | 6 | \$25                                   | \$29    | •       |       |       |       |
| DPR71  | Punta Phillips® tipo trompo | Redonda | PH2          | 1-1/4"            | 3-9/16"        | 6 | \$25                                   | \$29    | •       |       |       |       |

**SURTEK**  
HERRAMIENTAS PARA PROFESIONALES

**SURTEK TU MEJOR ALIADO**



DESTORNILLADORES

JUEGOS DE DESTORNILLADORES MANGO DE PVC



6 PIEZAS - +



4 PIEZAS - +



| TIPO        | DESCRIPCIÓN                                  | PIEZAS |
|-------------|--|--------|
| - Estándar  | 3/16" x 3", 1/4" x 4", 3/16" x 6", 1/4" x 6" | 4      |
| + Phillips® | PH1 x 4", PH2 x 4"                           | 2      |

FDE6

| CÓDIGO | PIEZAS | MAYOREO | MENUDEO |
|--------|--------|---------|---------|
| FDE6   | 6      | \$119   | \$138   |

| TIPO        | DESCRIPCIÓN           | PIEZAS |
|-------------|-----------------------|--------|
| - Estándar  | 3/16" x 4", 1/4" x 4" | 2      |
| + Phillips® | PH1 x 4", PH2 x 4"    | 2      |

FDE4

| CÓDIGO | PIEZAS | MAYOREO | MENUDEO |
|--------|--------|---------|---------|
| FDE4   | 4      | \$77    | \$89    |

JUEGO DE DESTORNILLADORES TIPO TROMBO MANGO DE PVC



2 PIEZAS



| TIPO        | DESCRIPCIÓN   | PIEZAS |
|-------------|---------------|--------|
| - Estándar  | 1/4" x 1-1/2" | 1      |
| + Phillips® | PH2 x 1-1/2"  | 1      |

| CÓDIGO | PIEZAS | MAYOREO | MENUDEO |
|--------|--------|---------|---------|
| 2DP42  | 2      | \$28    | \$32    |

DESTORNILLADORES MANGO DE PVC



DEP36  
Punta plana barra redonda



DP44  
Punta Phillips® barra redonda

JUEGOS DE DESTORNILLADORES

| CÓDIGO  | FDE6T | 2DP34 | 2DP44 |
|---------|-------|-------|-------|
| PIEZAS  | 6     | 2     | 2     |
| EMPAQUE |       |       |       |
| MAYOREO | 6     | 12    | 12    |

| CÓDIGO | TIPO DE PUNTA | BARRA | PUNTA MEDIDA | LONGITUD EXPUESTA | LONGITUD TOTAL | MAYOREO   | MAYOREO | MAYOREO |
|--------|---------------|-------|--------------|-------------------|----------------|-----------|---------|---------|
| —      | Plana         | -     | Redonda      | 3/16"             | 3"             | 7"        | \$119   | \$138   |
| DEP34  | Plana         | -     | Redonda      | 3/16"             | 4"             | 7-11/16"  | \$18    | \$21    |
| DEP36  | Plana         | -     | Redonda      | 3/16"             | 6"             | 9-11/16"  | \$21    | \$24    |
| DEP44  | Plana         | -     | Redonda      | 1/4"              | 4"             | 8"        | \$22    | \$26    |
| DEP46  | Plana         | -     | Redonda      | 1/4"              | 6"             | 10"       | \$26    | \$30    |
| DEP48  | Plana         | -     | Redonda      | 1/4"              | 8"             | 10-5/16"  | \$32    | \$37    |
| DEP56  | Plana         | -     | Redonda      | 5/16"             | 6"             | 10-11/16" | \$39    | \$45    |
| DPP33  | Phillips®     | +     | Redonda      | PH1               | 3"             | 7"        | \$16    | \$19    |
| DPP34  | Phillips®     | +     | Redonda      | PH1               | 4"             | 7-7/8"    | \$19    | \$22    |
| DPP36  | Phillips®     | +     | Redonda      | PH1               | 6"             | 10"       | \$21    | \$24    |
| DPP44  | Phillips®     | +     | Redonda      | PH2               | 4"             | 8-1/4"    | \$23    | \$27    |
| DPP46  | Phillips®     | +     | Redonda      | PH2               | 6"             | 10-5/16"  | \$26    | \$30    |
| DPP48  | Phillips®     | +     | Redonda      | PH2               | 8"             | 12-5/16"  | \$31    | \$36    |
| DPP56  | Phillips®     | +     | Redonda      | PH3               | 6"             | 10-11/16" | \$40    | \$46    |

No disponible para su venta individual

## DESTORNILLADORES DE PRECISI3N

### DESTORNILLADORES DE PRECISI3N ANTI-EST3TICOS ESD



Punta plana



Punta Phillips®



Punta Torx®

- Material gris: Pl3stico PE de alta resistencia, no permite que la barra se gire.
- Material negro: Pl3stico TPE suave, permite mejor transmisi3n de torque y mejor agarre.
- Cabeza giratoria que otorga mayor precisi3n.
- Medidas marcadas en barra para f3cil selecci3n.
- Anillo de color para identificar el tipo de punta.
- Exceden ASME B107.600, ISO 2380-1, ISO 8764-1.

#### JUEGOS DE DESTORNILLADORES

| C3DIGO  | 9501BC | 9500BC | 9501BG | 9500BG | 9500BF | 9501BT | 9500BT |
|---------|--------|--------|--------|--------|--------|--------|--------|
| PIEZAS  | 6      | 5      | 6      | 5      | 4      | 6      | 5      |
| EMPAQUE |        |        |        |        |        |        |        |
|         | 1      | 1      | 1      | 1      | 1      | 1      | 1      |
| MAYOREO | \$595  | \$500  | \$570  | \$475  | \$415  | \$655  | \$545  |
| MENUEDO | \$690  | \$580  | \$661  | \$551  | \$481  | \$760  | \$632  |

| C3DIGO | TIPO DE PUNTA | PUNTA MEDIDA | LONGITUD EXPUESTA | LONGITUD TOTAL |   | MAYOREO | MENUEDO |
|--------|---------------|--------------|-------------------|----------------|---|---------|---------|
| 9503B  | Plana         | 3/64"        | 2-3/8"            | 6-3/32"        | 1 | \$100   | \$116   |
| 9504B  | Plana         | 1/16"        | 2-3/8"            | 6-3/32"        | 1 | \$100   | \$116   |
| 9505B  | Plana         | 9/128"       | 2-3/8"            | 6-3/32"        | 1 | \$100   | \$116   |
| 9506B  | Plana         | 5/64"        | 2-3/8"            | 6-3/32"        | 1 | \$100   | \$116   |
| 9507B  | Plana         | 13/128"      | 2-15/16"          | 6-11/16"       | 1 | \$100   | \$116   |
| 9508B  | Plana         | 15/128"      | 2-15/16"          | 6-11/16"       | 1 | \$100   | \$116   |
| 9509B  | Phillips®     | PH00         | 2-3/8"            | 6-3/32"        | 1 | \$109   | \$126   |
| 9510B  | Phillips®     | PH0          | 2-3/8"            | 6-3/32"        | 1 | \$109   | \$126   |
| 9511B  | Phillips®     | PH1          | 3-5/32"           | 6-7/8"         | 1 | \$109   | \$126   |
| 9512B  | Phillips®     | PH1          | 5-29/32"          | 9-27/32"       | 1 | \$109   | \$126   |
| 9513B  | Torx          | T5           | 2-3/8"            | 6-3/32"        | 1 | \$115   | \$133   |
| 9514B  | Torx          | T6           | 2-3/8"            | 6-3/32"        | 1 | \$115   | \$133   |
| 9515B  | Torx          | T7           | 2-3/8"            | 6-3/32"        | 1 | \$115   | \$133   |
| 9516B  | Torx          | T8           | 2-3/8"            | 6-3/32"        | 1 | \$115   | \$133   |
| 9517B  | Torx          | T9           | 2-3/8"            | 6-3/32"        | 1 | \$115   | \$133   |
| 9518B  | Torx          | T10          | 3-5/32"           | 6-7/8"         | 1 | \$115   | \$133   |

#### JUEGO DE DESTORNILLADORES DE PRECISI3N CON PUNTAS



**32**  
PIEZAS



CAJA PL3STICA

| TIPO      | DESCRIPCI3N                                   | PIEZAS |
|-----------|---|--------|
| Plana     | 1 - 1.5 - 2 - 2.5 - 3 - 3.5 - 4 mm            | 7      |
| Phillips® | PH000 - PH00 - PH0 - PH1                      | 4      |
| Torx®     | T4 - T5 - T6 - T7 - T8 - T9 - T10 - T15 - T20 | 9      |
| Hexagonal | 0.7 - 0.9 - 1.3 - 1.5 - 2 - 2.5 - 3 - 4 mm    | 8      |
| Pozidrive | PZ0 - PZ1                                     | 2      |
| Mango     | Antiderrapante con cabeza giratoria           | 1      |
| Extensi3n |   | 1      |

| C3DIGO | PIEZAS | MAYOREO | MENUEDO |
|--------|--------|---------|---------|
| DJY04  | 32     | \$270   | \$313   |

#### JUEGO DE 15 DESTORNILLADORES DE PRECISI3N



**15**  
PIEZAS



CAJA PL3STICA

| TIPO      | DESCRIPCI3N                  | PIEZAS |
|-----------|------------------------------|--------|
| Plana     | 1.4 - 1.8 - 2.4 mm           | 3      |
| Phillips® | PH00 - PH0 - PH1             | 3      |
| Torx®     | T5 - T6 - T7 - T8 - T9 - T10 | 6      |
| Hexagonal | 1.5 - 2 - 2.5 mm             | 3      |

| C3DIGO | PIEZAS | MAYOREO | MENUEDO |
|--------|--------|---------|---------|
| DJY03  | 15     | \$225   | \$261   |

#### JUEGO DE 6 DESTORNILLADORES PARA JOYERO



**6**  
PIEZAS



CAJA PL3STICA

| TIPO      | DESCRIPCI3N          | PIEZAS |
|-----------|----------------------|--------|
| Plana     | 1.4 - 2 - 2.4 - 3 mm | 4      |
| Phillips® | PH0 - PH1            | 2      |

| C3DIGO | PIEZAS | MAYOREO | MENUEDO |
|--------|--------|---------|---------|
| DJY01  | 6      | \$60    | \$70    |

DESTORNILLADORES DE PRECISIÓN

JUEGO DE 11 DESTORNILLADORES DE PRECISIÓN



11  
PIEZAS



FOY  
\$ PVL

| TIPO        | DESCRIPCIÓN                        | PIEZAS |
|-------------|------------------------------------|--------|
| ⊖ Plana     | 0.9 - 1.2 - 1.4 - 1.8 - 2.4 - 3 mm | 6      |
| ⊕ Phillips® | PH00 - PH0 - PH1                   | 3      |
| Lezna       |                                    | 1      |
| Imán        |                                    | 1      |

| CÓDIGO | PIEZAS | MAYOREO | MENUEDO |
|--------|--------|---------|---------|
| 141617 | 11     | \$46    | \$53    |

JUEGO DE 6 DESTORNILLADORES DE PRECISIÓN



6  
PIEZAS



FOY  
\$ PVL

| TIPO        | DESCRIPCIÓN                  | PIEZAS |
|-------------|------------------------------|--------|
| ⊖ Plana     | 1/32" - 3/64" - 5/64" - 1/8" | 4      |
| ⊕ Phillips® | PH0 - PH1                    | 2      |

| CÓDIGO | PIEZAS | MAYOREO | MENUEDO |
|--------|--------|---------|---------|
| 141616 | 6      | \$35    | \$41    |

DESTORNILLADORES MANGO BIMATERIAL CON PUNTAS INTERCAMBIABLES DE 1/4" DE MATRACA REVERSIBLE

DESTORNILLADOR CON PUNTAS INTERCAMBIABLES DE MATRACA



15  
EN UNO



- Sistema de matraca reversible de 3 posiciones.
- Sistema de almacenamiento de puntas en el mango que permite identificar fácilmente el tipo de punta.

- Sistema de almacenamiento de puntas tipo revólver.
- El hueco de la barra sirve como destornillador de caja hexagonal de 1/4".
- Puntas dobles fabricadas en acero S2.

| TIPO        | PUNTAS                       | LONGITUD DE PUNTA | PIEZAS |
|-------------|------------------------------|-------------------|--------|
| ⊖ Plana     | 4, 6                         | 2"                | 2      |
| ⊕ Phillips® | PH 0, PH 1, PH 2, PH 3       | 2"                | 4      |
| Hexagonal   | 1/8, 5/32                    | 2"                | 2      |
| Torx®       | T10, T15, T20, T25, T27, T30 | 2"                | 6      |
| Caja        | Hueco en barra               |                   | 1      |

RATCHETING ◀▶

| CÓDIGO | DESCRIPCIÓN         | MAYOREO | MENUEDO |
|--------|---------------------|---------|---------|
| 9315MM | 15 en 1 con matraca | \$1,075 | \$1,247 |

DESTORNILLADOR CON PUNTAS INTERCAMBIABLES DE MATRACA



8  
EN UNO



- Sistema de almacenamiento de puntas en el mango.
- Porta puntas magnéticas.
- Puntas intercambiables de acero S2.

| TIPO        | PUNTAS           | LONGITUD DE PUNTA | PIEZAS |
|-------------|------------------|-------------------|--------|
| ⊖ Plana     | 1/4", 3/16"      | 1"                | 2      |
| ⊕ Phillips® | PH 0, PH 1, PH 2 | 1"                | 3      |
| Torx®       | T15, T20         | 1"                | 2      |
| Caja        | Hueco en barra   |                   | 1      |

RATCHETING ◀▶

| CÓDIGO | DESCRIPCIÓN        | MAYOREO | MENUEDO |
|--------|--------------------|---------|---------|
| 9308M  | 8 en 1 con matraca | \$210   | \$244   |

DESTORNILLADOR FLEXIBLE CON PUNTAS INTERCAMBIABLES DE MATRACA



7  
EN UNO



- Mango flexible para incrementar la transmisión de torque.
- Porta puntas magnéticas.
- Puntas intercambiables de acero S2.
- Sistema de almacenamiento de puntas en el mango.

| TIPO        | PUNTAS         | LONGITUD DE PUNTA | PIEZAS |
|-------------|----------------|-------------------|--------|
| ⊖ Plana     | 1/4", 3/16"    | 1"                | 2      |
| ⊕ Phillips® | PH 1, PH 2     | 1"                | 2      |
| Torx®       | T15, T20       | 1"                | 2      |
| Caja        | Hueco en barra |                   | 1      |

RATCHETING ◀▶

| CÓDIGO | DESCRIPCIÓN                        | MAYOREO | MENUEDO |
|--------|------------------------------------|---------|---------|
| 9307F  | 7 en 1 flexible puntas con matraca | \$435   | \$505   |

DESTORNILLADOR PUNTA LARGA INTERCAMBIABLE DE MATRACA



7  
EN UNO



- Puntas largas para acceder a espacios reducidos.
- Porta puntas magnéticas.
- Puntas intercambiables de acero S2.
- Sistema de almacenamiento de puntas en el mango.

| TIPO        | PUNTAS         | LONGITUD DE PUNTA | PIEZAS |
|-------------|----------------|-------------------|--------|
| ⊖ Plana     | 1/4", 3/16"    | 3,5"              | 2      |
| ⊕ Phillips® | PH 1, PH 2     | 3,5"              | 2      |
| Torx®       | T15, T20       | 3,5"              | 2      |
| Caja        | Hueco en barra |                   | 1      |

RATCHETING ◀▶

| CÓDIGO | DESCRIPCIÓN                      | MAYOREO | MENUEDO |
|--------|----------------------------------|---------|---------|
| 9308L  | 7 en 1 puntas largas con matraca | \$375   | \$435   |

DESTORNILLADOR MINI CON PUNTAS INTERCAMBIABLES DE MATRACA



7  
EN UNO



- Tipo trompo, para acceder a espacios reducidos.
- Porta puntas magnéticas.
- Puntas intercambiables de acero S2.
- Sistema de almacenamiento de puntas en el mango.

| TIPO        | PUNTAS         | LONGITUD DE PUNTA | PIEZAS |
|-------------|----------------|-------------------|--------|
| ⊖ Plana     | 1/4", 3/16"    | 1"                | 2      |
| ⊕ Phillips® | PH 1, PH 2     | 1"                | 2      |
| Torx®       | T15, T20       | 1"                | 2      |
| Caja        | Hueco en barra |                   | 1      |

RATCHETING ◀▶

| CÓDIGO | DESCRIPCIÓN                     | MAYOREO | MENUEDO |
|--------|---------------------------------|---------|---------|
| 9308S  | 7 en 1 corto puntas con matraca | \$270   | \$313   |

## DESTORNILLADOR DE IMPACTO

### JUEGO DE DESTORNILLADOR DE IMPACTO Y PUNTAS



| TIPO       | DESCRIPCIÓN                       | LARGO PUNTA | PIEZAS |
|------------|-----------------------------------|-------------|--------|
| Plana      | Puntas planas de 1/4"             |             | 2      |
| Phillips®  | Puntas Phillips® PH2 y PH3        |             | 2      |
| Plana      | Punta de 5/16"                    |             | 1      |
| Phillips®  | Puntas Phillips® de PH3           |             | 1      |
| Accesorios | Destornillador de impacto de 1/2" |             | 1      |
|            | Adaptador para puntas             |             | 1      |



PFD10

D10

CAJA PLÁSTICA

Repuesto

- Puntas intercambiables de hexágono 5/16".
- Mecanismo de giro que se acciona con el golpe.

| CÓDIGO | PIEZAS | MAYOREO | MENUEDO | CÓDIGO | NO. PUNTAS | MAYOREO | MENUEDO |
|--------|--------|---------|---------|--------|------------|---------|---------|
| D10    | 8      | \$445   | \$516   | PFD10  | 6          | \$58    | \$67    |

## MAGNETIZADOR/DESMAGNETIZADOR PARA PUNTAS DE DESTORNILLADOR

### MAGNETIZADOR / DESMAGNETIZADOR



URREA

- Para imantar la punta del destornillador introdúzcala en la cavidad del polo positivo, así obtendrá una función que le permitirá la colocación de tornillos en lugares estrechos, sacarlos si es que se le han caído, y si lo que requiere es trabajar con partes electrónicas que requieren herramientas desmagnetizadas introduzca la punta en la cavidad del polo negativo.



| CÓDIGO | DIMENSIONES                | MAYOREO | MENUEDO |
|--------|----------------------------|---------|---------|
| 9888   | 2-3/6" x 1-15/16" x 1-1/8" | \$61    | \$71    |

## DISCOS, RUEDAS Y PIEDRAS PARA CORTE Y DESBASTE

| MODELO  | USO              | TIPO   | DIÁMETRO DE DISCO | GROSOR | CENTRO | GRANO  | VELOCIDAD RPM | Corte  | Desbaste | Para inoxidable | Corte de acero inoxidable | Desbaste de acero inoxidable | Para metal | Para desbaste de metal | Para desbaste ligero y corte de metal | Para corte extra fino | Para corte de metal | Para corte de metal con máquina tipo chip saw | Para corte de metal con máquinas estacionarias | Para corte de piedra | Para desbaste ligero y corte de piedra | Materiales huecos | Materiales sólidos |   |   |
|---------|------------------|--------|-------------------|--------|--------|--------|---------------|--------|----------|-----------------|---------------------------|------------------------------|------------|------------------------|---------------------------------------|-----------------------|---------------------|---|--|----------------------|--|-------------------|--------------------|---|---|
| U368    | URREA            | Metal  | 27                | 4-1/2" | 1/8"   | 7/8"   | 30            | 13,200 | •        |                 |                           |                              |            |                        |                                       |                       |                     |   |  |                      |  |                   |                    |   |   |
| U386    |                  |        | 27                | 4-1/2" | 1/4"   | 7/8"   | 24            | 13,200 | •        | •               |                           |                              |            |                        |                                       |                       |                     |   |  |                      |  |                   |                    |   |   |
| U761    |                  |        | 1                 | 4-1/2" | 1/16"  | 7/8"   | 46            | 13,200 | •        | •               |                           |                              |            |                        |                                       |                       |                     |   |  |                      |  |                   |                    |   |   |
| U730    |                  |        | 1                 | 7"     | 1/8"   | 7/8"   | 30            | 8,600  | •        |                 |                           |                              |            |                        |                                       |                       |                     |   |  |                      |  |                   |                    |   |   |
| U780    |                  |        | 27                | 7"     | 1/8"   | 7/8"   | 30            | 8,600  | •        |                 |                           |                              |            |                        |                                       |                       |                     |   |  |                      |  |                   |                    |   |   |
| U782    |                  |        | 27                | 9"     | 1/8"   | 7/8"   | 30            | 6,700  | •        |                 |                           |                              |            |                        |                                       |                       |                     |   |  |                      |  |                   |                    |   |   |
| U519    |                  |        | 1                 | 14"    | 7/64"  | 1"     | 30            | 4,400  | •        |                 |                           |                              |            |                        |                                       |                       |                     |   |  |                      |  |                   |                    |   | • |
| U758    |                  |        | 1                 | 14"    | 7/64"  | 1"     | 30            | 4,400  | •        |                 |                           |                              |            |                        |                                       |                       |                     |   |  |                      |  |                   |                    |   | • |
| AMCD04  |                  |        | 27                | 4-1/2" | 1/8"   | 7/8"   | 30            | 13,300 | •        |                 |                           |                              |            |                        |                                       |                       |                     |   |  |                      |  |                   |                    |   |   |
| AMGD04  |                  |        | 27                | 4-1/2" | 1/4"   | 7/8"   | 24            | 13,300 | •        | •               |                           |                              |            |                        |                                       |                       |                     |   |  |                      |  |                   |                    |   |   |
| AMGD07  |                  |        | 27                | 7"     | 1/8"   | 7/8"   | 30            | 8,500  | •        |                 |                           |                              |            |                        |                                       |                       |                     |   |  |                      |  |                   |                    |   |   |
| AMGD07  |                  |        | 27                | 7"     | 1/4"   | 7/8"   | 24            | 8,500  | •        |                 |                           |                              |            |                        |                                       |                       |                     |   |  |                      |  |                   |                    |   |   |
| AMGD09  |                  |        | 27                | 9"     | 1/8"   | 7/8"   | 30            | 6,600  | •        |                 |                           |                              |            |                        |                                       |                       |                     |   |  |                      |  |                   |                    |   |   |
| AMGD09  |                  |        | 27                | 9"     | 1/4"   | 7/8"   | 24            | 6,600  | •        |                 |                           |                              |            |                        |                                       |                       |                     |   |  |                      |  |                   |                    |   |   |
| AMCS04A |                  |        | 1                 | 4"     | 3/64"  | 5/8"   | 46            | 15,300 | •        |                 |                           |                              |            |                        |                                       |                       |                     |   |  |                      |  |                   |                    | • |   |
| AMCS04  |                  |        | 1                 | 4-1/2" | 1/16"  | 7/8"   | 46            | 13,300 | •        |                 |                           |                              |            |                        |                                       |                       |                     |   |  |                      |  |                   |                    |   |   |
| AMCS07  | 1                | 7"     | 1/8"              | 7/8"   | 30     | 8,500  | •             |        |          |                 |                           |                              |            |                        |                                       |                       |                     |   |  |                      |  |                   | •                  |   |   |
| AMCS09  | 1                | 9"     | 1/8"              | 7/8"   | 30     | 6,600  | •             |        |          |                 |                           |                              |            |                        |                                       |                       |                     |   |  |                      |  |                   | •                  |   |   |
| AMCS14  | 1                | 14"    | 1/8"              | 1"     | 30     | 4,400  | •             |        |          |                 |                           |                              |            |                        |                                       |                       |                     |   |  |                      |  |                   | •                  |   |   |
| AMCS16  | 1                | 16"    | 1/8"              | 1"     | 30     | 3,800  | •             |        |          |                 |                           |                              |            |                        |                                       |                       |                     |   |  |                      |  |                   | •                  |   |   |
| U750    | 1                | 4-1/2" | 3/64"             | 7/8"   | 46     | 13,200 | •             | •      |          |                 |                           |                              |            |                        |                                       |                       |                     |   |  |                      |  |                   |                    |   |   |
| U372    | Acero inoxidable | 27     | 4-1/2"            | 1/4"   | 7/8"   | 24     | 13,200        | •      | •        |                 |                           |                              |            |                        |                                       |                       |                     |   |  |                      |  |                   |                    |   |   |
| U378    |                  | 27     | 7"                | 5/32"  | 7/8"   | 24     | 8,600         | •      | •        |                 |                           |                              |            |                        |                                       |                       |                     |   |  |                      |  |                   |                    |   |   |
| AMSS04A |                  | 1      | 4-1/2"            | 1/16"  | 7/8"   | 30     | 13,300        | •      |          |                 |                           |                              |            |                        |                                       |                       |                     |   |  |                      |  |                   |                    | • |   |
| AMSD04  | 27               | 4-1/2" | 1/16"             | 7/8"   | 24     | 13,300 | •             | •      |          |                 |                           |                              |            |                        |                                       |                       |                     |   |  |                      |  |                   | •                  |   |   |
| AMSD04  | 1                | 4-1/2" | 3/64"             | 7/8"   | 30     | 13,300 | •             |        |          |                 |                           |                              |            |                        |                                       |                       |                     |   |  |                      |  |                   | •                  |   |   |
| AMSD07  | 1                | 7"     | 5/64"             | 7/8"   | 30     | 8,500  | •             |        |          |                 |                           |                              |            |                        |                                       |                       |                     |   |  |                      |  |                   | •                  |   |   |
| AMSD07  | 27               | 7"     | 1/16"             | 7/8"   | 24     | 8,500  | •             |        | •        |                 |                           |                              |            |                        |                                       |                       |                     |   |  |                      |  |                   | •                  |   |   |
| AMSD09  | 1                | 9"     | 5/64"             | 7/8"   | 30     | 6,600  | •             |        |          |                 |                           |                              |            |                        |                                       |                       |                     |   |  |                      |  |                   | •                  |   |   |
| U419    | Piedra           | 27     | 9"                | 1/8"   | 7/8"   | 24     | 6,700         | •      |          |                 |                           |                              |            |                        |                                       |                       |                     |   |  |                      |  |                   | •                  |   |   |
| U575    |                  | 1      | 7"                | 3/32"  | 7/8"   | 24     | 8,600         | •      |          |                 |                           |                              |            |                        |                                       |                       |                     |   |  |                      |  |                   |                    |   |   |
| ASCS04  |                  | 27     | 4-1/2"            | 1/8"   | 7/8"   | 30     | 13,300        | •      |          |                 |                           |                              |            |                        |                                       |                       |                     |   |  |                      |  |                   |                    |   |   |
| ASCS07  | 27               | 7"     | 1/8"              | 7/8"   | 30     | 8,500  | •             |        |          |                 |                           |                              |            |                        |                                       |                       |                     |   |  |                      |  |                   |                    |   |   |
| ASCS09  | 27               | 9"     | 1/8"              | 7/8"   | 30     | 6,600  | •             |        |          |                 |                           |                              |            |                        |                                       |                       |                     |   |  |                      |  |                   |                    |   |   |
| ASCD04  | 1                | 4-1/2" | 3/64"             | 7/8"   | 30     | 13,300 | •             |        | •        |                 |                           |                              |            |                        |                                       |                       |                     |   |  |                      |  |                   |                    |   |   |
| ASCD07  | 1                | 7"     | 5/64"             | 7/8"   | 30     | 8,500  | •             |        |          |                 |                           |                              |            |                        |                                       |                       |                     |   |  |                      |  |                   | •                  |   |   |
| ASCD09  | 1                | 9"     | 5/64"             | 7/8"   | 30     | 6,600  | •             |        |          |                 |                           |                              |            |                        |                                       |                       |                     |   |  |                      |  |                   | •                  |   |   |
| 128200  | SURTEK           | Metal  | 27                | 4-1/2" | 1/4"   | 7/8"   |               | 13,300 | •        |                 |                           |                              |            |                        |                                       |                       |                     |   |  |                      |  |                   |                    |   |   |
| 128201  |                  |        | 27                | 7"     | 1/4"   | 7/8"   |               | 8,500  | •        | •               |                           |                              |            |                        |                                       |                       |                     |   |  |                      |  |                   |                    |   |   |
| 123325  |                  |        | 27                | 4-1/2" | 1/8"   | 7/8"   |               | 13,500 | •        |                 |                           |                              |            |                        |                                       |                       |                     |   |  |                      |  |                   |                    |   |   |
| 123326  |                  |        | 27                | 7"     | 1/8"   | 7/8"   |               | 8,600  | •        |                 |                           |                              |            |                        |                                       |                       |                     |   |  |                      |  |                   |                    |   |   |
| 123327  |                  |        | 27                | 9"     | 1/8"   | 7/8"   |               | 6,700  | •        |                 |                           |                              |            |                        |                                       |                       |                     |   |  |                      |  |                   |                    |   |   |
| 123320  |                  |        | 27                | 4-1/2" | 1/4"   | 7/8"   |               | 13,500 | •        |                 |                           |                              |            |                        |                                       |                       |                     |   |  |                      |  |                   |                    |   |   |
| 123321  |                  |        | 27                | 7"     | 1/4"   | 7/8"   |               | 8,600  | •        |                 |                           |                              |            |                        |                                       |                       |                     |   |  |                      |  |                   |                    |   |   |
| 123322  |                  |        | 27                | 9"     | 1/4"   | 7/8"   |               | 6,700  | •        |                 |                           |                              |            |                        |                                       |                       |                     |   |  |                      |  |                   |                    |   |   |
| 123323  |                  |        | 27                | 7"     | 5/32"  | 7/8"   |               | 8,600  | •        |                 |                           |                              |            |                        |                                       |                       |                     |   |  |                      |  |                   |                    |   |   |
| 123324  |                  |        | 27                | 9"     | 5/32"  | 7/8"   |               | 6,700  | •        |                 |                           |                              |            |                        |                                       |                       |                     |   |  |                      |  |                   |                    |   |   |
| 128203  |                  |        | 1                 | 4-1/2" | 3/64"  | 7/8"   |               | 13,300 | •        |                 |                           |                              |            |                        |                                       |                       |                     |   |  |                      |  |                   |                    |   |   |
| 123333  |                  |        | 1                 | 7"     | 1/8"   | 7/8"   |               | 8,500  | •        |                 |                           |                              |            |                        |                                       |                       |                     |   |  |                      |  |                   |                    |   |   |
| 123337  |                  |        | 1                 | 14"    | 7/64"  | 1"     |               | 4,400  | •        |                 |                           |                              |            |                        |                                       |                       |                     |   |  |                      |  |                   |                    |   |   |
| 123339  |                  |        | 1                 | 14"    | 7/64"  | 1"     |               | 4,400  | •        |                 |                           |                              |            |                        |                                       |                       |                     |   |  |                      |  |                   |                    |   |   |
| 123330  |                  |        | 27                | 4-1/2" | 1/8"   | 7/8"   |               | 13,500 | •        |                 |                           |                              |            |                        |                                       |                       |                     |   |  |                      |  |                   |                    |   |   |
| 123331  |                  |        | 27                | 7"     | 1/8"   | 7/8"   |               | 8,600  | •        |                 |                           |                              |            |                        |                                       |                       |                     |   |  |                      |  |                   |                    |   |   |
| 123332  | 27               | 9"     | 1/8"              | 7/8"   |        | 6,700  | •             |        |          |                 |                           |                              |            |                        |                                       |                       |                     |   |  |                      |  |                   |                    |   |   |
| 123328  | 27               | 7"     | 5/32"             | 7/8"   |        | 8,600  | •             |        |          |                 |                           |                              |            |                        |                                       |                       |                     |   |  |                      |  |                   |                    |   |   |
| 123335  | 1                | 7"     | 9/64"             | 7/8"   |        | 8,500  | •             |        |          |                 |                           |                              |            |                        |                                       |                       |                     |   |  |                      |  |                   |                    |   |   |
| 143520  | FOY              | Metal  | 1                 | 4-1/2" | 0.6"   | 7/8"   |               | 13,300 | •        |                 |                           |                              |            |                        |                                       |                       |                     |   |  |                      |  |                   |                    |   |   |
| 143523  |                  |        | 1                 | 7"     | 0.07"  | 7/8"   |               | 8,500  | •        |                 |                           |                              |            |                        |                                       |                       |                     |   |  |                      |  |                   |                    |   |   |
| 143522  |                  |        | 27                | 4-1/2" | 0.11"  | 7/8"   |               | 13,300 | •        |                 |                           |                              |            |                        |                                       |                       |                     |   |  |                      |  |                   |                    |   |   |
| 143525  |                  |        | 27                | 7"     | 0.11"  | 7/8"   |               | 8,500  | •        |                 |                           |                              |            |                        |                                       |                       |                     |   |  |                      |  |                   |                    |   |   |
| 143526  |                  |        | 1                 | 9"     | 0.11"  | 7/8"   |               | 6,600  | •        |                 |                           |                              |            |                        |                                       |                       |                     |   |  |                      |  |                   |                    |   |   |
| 143527  |                  |        | 1                 | 14"    | 0.12"  | 1"     |               | 4,300  | •        |                 |                           |                              |            |                        |                                       |                       |                     |   |  |                      |  |                   |                    |   |   |
| 143521  | Piedra           | 1      | 4-1/2"            | 0.04"  | 7/8"   |        | 13,300        | •      | •        |                 |                           |                              |            |                        |                                       |                       |                     |   |  |                      |  |                   |                    |   |   |

# DISCOS ABRASIVOS

Abrasión es la acción de "arrancar" partículas de un material por fricción contra otro material, que es casi siempre más duro que el primero, con la finalidad de modificar su forma geométrica o afilarlo.

Los materiales abrasivos más comunes son el óxido de aluminio y el carburo de silicio.

Materiales de los discos abrasivos:

## EL ÓXIDO DE ALUMINIO

Es de color marrón. Este material sintético es muy resistente y es caracterizado por la fuerza de penetración enorme, hasta en altas velocidades.

El óxido de aluminio tiene la mayor variedad de usos entre los minerales abrasivos. Es el más resistente de los granos y su dureza da larga vida mientras su agudeza entrega un corte rápido. Es recomendado en mayor parte para aplicaciones metálicas.

## EL CARBURO DE SILICIO

Es de color negro brillante. Es muy agudo, prácticamente tan duro como el diamante y frágil como el cristal. Este se fractura en nuevos puntos cortantes durante el uso.

Es más recomendable para materiales muy difíciles o muy suaves. Es preferido para materiales como: refractarios, mármol, granito, ladrillo y metales no ferrosos.



## DISCOS, RUEDAS Y PIEDRAS PARA CORTE Y DESBASTE

### DISCOS ABRASIVOS



- Máximo poder y velocidad de remoción.
- Fabricados con resinas especiales que evitan el despostillamiento en la periferia del disco.
- Mercado: industria metal-mecánica, fundición, herrería, industria petrolera, soldadura.
- Aplicación: aceros duros, fundición de aceros, todo tipo de soldaduras.

### DISCO TIPO 27



**U386**  
Tipo 27  
Para metal

- Fabricados con granos premium para mayor desempeño combinado con larga duración.
- Mercado: industria metal-mecánica, fundición, herrería, industria petrolera, taller de soldadura.
- Aplicación: aceros duros, fundición de aceros, soldadura.
- Malla lateral.

### DISCO TIPO 1



**U730**  
Tipo 1  
Para metal

LIBRE DE FE, S Y CL  
CERO CONTAMINACIÓN  
CORTE DE METAL Y ACERO INOXIDABLE

- Disco súper delgado.
- Especial para cortar acero inoxidable sin contaminarlo.
- Mercado: industria de aceros inoxidables, metal-mecánica, fundición, herrería, industria petrolera, taller de soldadura, tanques de industria alimenticia.
- Aplicación: aceros duros, fundición de aceros, soldadura inoxidable.

### DISCO TIPO 1



**U750**  
Tipo 1  
Para acero inoxidable

- Disco de mayor rendimiento especial para cortar todo tipo de piedra, concreto, ladrillo refractario y asfalto.
- Fabricado con carburo de silicio, ligas especiales y refuerzos laterales.
- Mercado: industria de la construcción, fundición, talla de piedra
- Aplicación: piedra, concreto, mármol, ladrillo refractario, mosaicos y losetas, perfilaría de aluminio y fundición gris.

### DISCO TIPO 27



**U419**  
Tipo 27  
Para piedra



\$ PVL

1

HERRAMIENTAS

GRANEL

| CÓDIGO                  | TIPO | DIÁMETRO DE DISCO | GROSOR | CENTRO | GRANO | VELOCIDAD RPM | CORTE | DESBASTE LIGERO Y CORTE | DESBASTE | MATERIALES HUECOS | MATERIALES SÓLIDOS | ⊞  | MAYOREO | MENUDEO |
|-------------------------|------|-------------------|--------|--------|-------|---------------|-------|-------------------------|----------|-------------------|--------------------|----|---------|---------|
| <b>Metal</b>            |      |                   |        |        |       |               |       |                         |          |                   |                    |    |         |         |
| U368                    | 27   | 4-1/2"            | 1/8"   | 7/8"   | 30    | 13,200        | •     | -                       | -        | •                 | •                  | 25 | \$29    | \$34    |
| U386                    | 27   | 4-1/2"            | 1/4"   | 7/8"   | 24    | 13,200        | -     | -                       | •        | -                 | -                  | 25 | \$55    | \$64    |
| U761                    | 1    | 4-1/2"            | 1/16"  | 7/8"   | 46    | 13,200        | •     | -                       | -        | •                 | -                  | 50 | \$23    | \$27    |
| U730                    | 1    | 7"                | 1/8"   | 7/8"   | 30    | 8,600         | •     | -                       | -        | •                 | -                  | 30 | \$52    | \$60    |
| <b>Acero inoxidable</b> |      |                   |        |        |       |               |       |                         |          |                   |                    |    |         |         |
| U750                    | 1    | 4-1/2"            | 3/64"  | 7/8"   | 46    | 13,200        | •     | -                       | -        | •                 | -                  | 50 | \$27    | \$31    |
| <b>Piedra</b>           |      |                   |        |        |       |               |       |                         |          |                   |                    |    |         |         |
| U419                    | 27   | 9"                | 1/8"   | 7/8"   | 24    | 6,700         | •     | -                       | -        | •                 | •                  | 25 | \$78    | \$90    |

**DISCOS, RUEDAS Y PIEDRAS PARA CORTE Y DESBASTE**

**DISCOS ABRASIVOS**



EXTRA PESADO

- Discos especiales para el sector industrial en donde se requiere trabajar grandes superficies.
- Fabricados con resinas y ligas especiales, reforzados con fibra de vidrio.
- Mercado: industria metal-mecánica, fundición, herrería, industria petrolera, soldadura.
- Aplicación: aceros duros, fundición de aceros, todo tipo de soldaduras.

**DISCO TIPO 27**



**U780**  
Tipo 27  
Para metal

**DISCO TIPO 1**



**U519**  
Tipo 1  
Para metal

- Los discos de mayor rendimiento y seguridad en operaciones de corte.
- Mercado: industria metal-mecánica, fundición, herrería, industria petrolera, taller de soldadura.
- Aplicación: aceros duros, fundición de aceros, soldadura.

**LIBRE DE FE, S Y CL**  
CERO CONTAMINACIÓN

**CORTE DE METAL Y ACERO INOXIDABLE**

- Disco súper delgado.
- Especiales para cortar y desbastar acero inoxidable sin contaminarlo. Elimina manchas debidas a procesos de oxidación y reacciones electroquímicas.
- Fabricadas con resinas libres de hierro, cloro y azufre.
- Mercado: industria de acero inoxidable, industria metal-mecánica, fundición, taller de soldadura (electrodos), herrería, industria petrolera, tanques de industria alimenticia.
- Aplicación: acero inoxidable, acero, fundición de aceros, soldadura inoxidable.

**DISCO TIPO 27**



**U378**  
Tipo 27  
Para acero inoxidable

**DISCO TIPO 1**



**U575**  
Tipo 1  
Para piedra

- Gran rapidez y seguridad de corte.
- Fabricado con carburo de silicio y refuerzos laterales.
- Mercado: industria de la construcción, fundición, talla de piedra.
- Aplicación: piedra, concreto, mármol, ladrillo refractario, mosaicos y losetas, perfilera de aluminio y fundición gris.

**URREA**

**\$ PVL**

**GRANEL**

| CÓDIGO                  | TIPO | DIÁMETRO DE DISCO | GROSOR | CENTRO | GRANO | VELOCIDAD RPM | CORTE | DESBASTE LIGERO Y CORTE | DESBASTE | MATERIALES HUECOS | MATERIALES SÓLIDOS | ⊗  | MAYOREO | MENUDEO |
|-------------------------|------|-------------------|--------|--------|-------|---------------|-------|-------------------------|----------|-------------------|--------------------|----|---------|---------|
| <b>Metal</b>            |      |                   |        |        |       |               |       |                         |          |                   |                    |    |         |         |
| U780                    | 27   | 7"                | 1/8"   | 7/8"   | 30    | 8,600         | •     | -                       | -        | -                 | -                  | 25 | \$51    | \$59    |
| U782                    | 27   | 9"                | 1/8"   | 7/8"   | 30    | 6,700         | •     | -                       | -        | -                 | -                  | 25 | \$71    | \$82    |
| U519                    | 1    | 14"               | 7/64"  | 1"     | 30    | 4,400         | •     | -                       | -        | -                 | •                  | 10 | \$169   | \$196   |
| <b>Acero inoxidable</b> |      |                   |        |        |       |               |       |                         |          |                   |                    |    |         |         |
| U372                    | 27   | 4-1/2"            | 1/4"   | 7/8"   | 24    | 13,200        | -     | -                       | •        | -                 | -                  | 25 | \$35    | \$41    |
| U378                    | 27   | 7"                | 5/32"  | 7/8"   | 24    | 8,600         | -     | •                       | -        | -                 | -                  | 25 | \$67    | \$78    |
| <b>Piedra</b>           |      |                   |        |        |       |               |       |                         |          |                   |                    |    |         |         |
| U575                    | 1    | 7"                | 3/32"  | 7/8"   | 24    | 8,600         | •     | -                       | -        | •                 | -                  | 25 | \$59    | \$68    |

**DISCO ABRASIVO**



USO PESADO

**DISCO TIPO 1**

**URREA**

**\$ PVL**



Tipo 1

- Excelentes cortes rápidos y sin rebaba.
- Mercado: industria metal-mecánica, fundición, herrería, industria petrolera, taller de soldadura.
- Aplicación: aceros duros, fundición de aceros, soldadura.
- Malla central.

**GRANEL**

| CÓDIGO            | TIPO | DIÁMETRO DE DISCO | GROSOR | CENTRO | GRANO | VELOCIDAD RPM | CORTE | MATERIALES SÓLIDOS | ⊗  | MAYOREO | MENUDEO |
|-------------------|------|-------------------|--------|--------|-------|---------------|-------|--------------------|----|---------|---------|
| <b>Para metal</b> |      |                   |        |        |       |               |       |                    |    |         |         |
| U758              | 1    | 14"               | 7/64"  | 1"     | 30    | 4,400         | •     | •                  | 10 | \$85    | \$99    |





DISCOS, RUEDAS Y PIEDRAS PARA CORTE Y DESBASTE

DISCOS ABRASIVOS



DISCO TIPO 27



AMCD04  
Tipo 27  
Para metal

- 40% más rendimiento que sus similares más cortes en menos tiempo.
- Ofrecen buen poder de remoción y buen acabado.
- Recomendados para usuarios con consumos medios.
- Mercado: industria metal-mecánica, herrería, soldadura.
- Aplicación: aceros, fundición de aceros, todo tipo de soldaduras.

DISCO TIPO 27



ASCS04  
Tipo 27  
Para piedra

- 40% más rendimiento que sus similares más cortes en menos tiempo.
- La mejor opción para usuarios de consumos medios. Efectúan cortes rápidos y dejan buen acabado.
- Fabricados con carburo de silicio.
- Mercado: industria de la construcción, fundición, talla de piedra.
- Aplicación: piedra, concreto, mármol, ladrillo refractario, mosaicos y losetas, perfilera de aluminio, metales no ferrosos, fundición gris.

DISCO TIPO 1 AMCS07 Tipo 1 Para metal



AMCS16  
Tipo 1  
Para metal DISCO TIPO 1

- 40% más rendimiento que sus similares más cortes en menos tiempo.
- Discos suaves para cortes rápidos y sin rebaba.
- La mejor alternativa para usuarios de consumo medio.
- Mercado: industria metal-mecánica, fundición, herrería, industria petrolera, taller de soldadura.
- Aplicación: aceros duros, fundición de aceros, soldadura.

DISCO TIPO 1



AMSS04  
Tipo 1  
Para acero inoxidable



CORTE DE METAL Y ACERO INOXIDABLE

- Disco súper delgado.
- 40% más rendimiento que sus similares más cortes en menos tiempo.
- Discos para trabajos de corte, de inoxidable. Súper delgados, no contaminan el material trabajado.
- La mejor opción para usuarios de consumo medio.
- Mercado: industria de aceros inoxidables, metal-mecánica, fundición, herrería, industria petrolera, taller de soldadura, tanques de industria alimenticia.
- Aplicación: aceros duros, fundición de aceros, soldadura inoxidable.

DISCO TIPO 1



ASCD04  
Tipo 1  
Para piedra

- 40% más rendimiento que sus similares más cortes en menos tiempo.
- Recomendados en trabajos de consumo medio. Buena velocidad de corte.
- Fabricados con carburo de silicio.
- Mercado: industria de la construcción, fundición, talla de piedra.
- Aplicación: piedra, concreto, mármol, ladrillo refractario, mosaicos y losetas, perfilera de aluminio y fundición gris.



| CÓDIGO                  | TIPO | DIÁMETRO DE DISCO | GROSOR | CENTRO | GRANO | VELOCIDAD RPM | CORTE | DESBASTE | MATERIALES HUECOS | ⊗  | MAYOREO | MENUDEO |
|-------------------------|------|-------------------|--------|--------|-------|---------------|-------|----------|-------------------|----|---------|---------|
| <b>Metal</b>            |      |                   |        |        |       |               |       |          |                   |    |         |         |
| AMCD04                  | 27   | 4-1/2"            | 1/8"   | 7/8"   | 30    | 13,300        | •     | –        | –                 | 5  | \$15    | \$17    |
| AMGD04                  | 27   | 4-1/2"            | 1/4"   | 7/8"   | 24    | 13,300        | •     | •        | –                 | 5  | \$25    | \$29    |
| AMCD07                  | 27   | 7"                | 1/8"   | 7/8"   | 30    | 8,500         | •     | –        | –                 | 5  | \$31    | \$36    |
| AMGD07                  | 27   | 7"                | 1/4"   | 7/8"   | 24    | 8,500         | •     | •        | –                 | 5  | \$51    | \$59    |
| AMCD09                  | 27   | 9"                | 1/8"   | 7/8"   | 30    | 6,600         | •     | –        | –                 | 5  | \$44    | \$51    |
| AMGD09                  | 27   | 9"                | 1/4"   | 7/8"   | 24    | 6,600         | •     | •        | –                 | 5  | \$77    | \$89    |
| AMCS04A                 | 1    | 4"                | 3/64"  | 5/8"   | 46    | 15,300        | •     | •        | •                 | 5  | \$9.60  | \$11    |
| AMCS04                  | 1    | 4-1/2"            | 1/16"  | 7/8"   | 46    | 13,300        | •     | –        | •                 | 5  | \$14    | \$16    |
| AMCS07                  | 1    | 7"                | 1/8"   | 7/8"   | 30    | 8,500         | •     | –        | •                 | 5  | \$37    | \$43    |
| AMCS09                  | 1    | 9"                | 1/8"   | 7/8"   | 30    | 6,600         | •     | –        | •                 | 5  | \$50    | \$58    |
| AMCS14                  | 1    | 14"               | 1/8"   | 1"     | 30    | 4,400         | •     | –        | •                 | 5  | \$100   | \$116   |
| AMCS16                  | 1    | 16"               | 1/8"   | 1"     | 30    | 3,800         | •     | –        | •                 | 5  | \$130   | \$151   |
| <b>Acero inoxidable</b> |      |                   |        |        |       |               |       |          |                   |    |         |         |
| AMSS04A                 | 1    | 4-1/2"            | 1/16"  | 7/8"   | 30    | 13,300        | •     | –        | •                 | 10 | \$17    | \$20    |
| AMSD04                  | 27   | 4-1/2"            | 1/16"  | 7/8"   | 24    | 13,300        | •     | •        | •                 | 5  | \$29    | \$34    |
| AMSS04                  | 1    | 4-1/2"            | 3/64"  | 7/8"   | 30    | 13,300        | •     | –        | •                 | 10 | \$17    | \$20    |
| AMSS07                  | 1    | 7"                | 5/64"  | 7/8"   | 30    | 8,500         | •     | –        | •                 | 10 | \$37    | \$43    |
| AMSD07                  | 27   | 7"                | 1/16"  | 7/8"   | 24    | 8,500         | –     | •        | •                 | 5  | \$55    | \$64    |
| AMSS09                  | 1    | 9"                | 5/64"  | 7/8"   | 30    | 6,600         | •     | –        | •                 | 10 | \$50    | \$58    |
| <b>Piedra</b>           |      |                   |        |        |       |               |       |          |                   |    |         |         |
| ASCS04                  | 27   | 4-1/2"            | 1/8"   | 7/8"   | 30    | 13,300        | •     | –        | –                 | 5  | \$17    | \$20    |
| ASCS07                  | 27   | 7"                | 1/8"   | 7/8"   | 30    | 8,500         | •     | –        | –                 | 5  | \$34    | \$39    |
| ASCS09                  | 27   | 9"                | 1/8"   | 7/8"   | 30    | 6,600         | •     | –        | –                 | 5  | \$49    | \$57    |
| ASCD04                  | 1    | 4-1/2"            | 3/64"  | 7/8"   | 30    | 13,300        | –     | •        | •                 | 10 | \$14    | \$16    |
| ASCD07                  | 1    | 7"                | 5/64"  | 7/8"   | 30    | 8,500         | –     | •        | •                 | 10 | \$33    | \$38    |
| ASCD09                  | 1    | 9"                | 5/64"  | 7/8"   | 30    | 6,600         | –     | •        | •                 | 10 | \$46    | \$53    |

**DISCOS, RUEDAS Y PIEDRAS PARA CORTE Y DESBASTE**

\$ PVL

**DISCOS ABRASIVOS**



USO PROFESIONAL



TIPO 27



**123325**  
Para corte de metal

- Fabricados con granos de óxido de aluminio.
- Para esmeriladora angular.
- Para cortar hierro, todo tipo de acero, varilla, solera, ángulos, perfiles, barras, etc.



TIPO 1



**123333**  
Para corte de metal

- Para esmeriladora angular.
- Para cortar hierro, todo tipo de acero, varilla, solera, ángulos, perfiles, barras, etc.
- Material: óxido de aluminio.

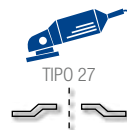

TIPO 27



**123320**  
Para desbaste de metal

- Para esmeriladora angular.
- Ideal para afilado.
- Para todo tipo de acero, fundición y soldadura.
- Material: óxido de aluminio.

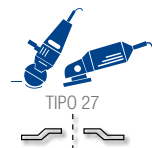

TIPO 27



**123323**  
Para desbaste ligero y corte de metal

- Para esmeriladora angular.
- Para todo tipo de acero, fundición y soldadura.
- Material: óxido de aluminio.



TIPO 1



**128203**  
Para corte extra fino de metal

- Fabricados con grano de óxido de aluminio.
- Para esmeriladora angular.
- Ideales para cortar cualquier tipo de material incluyendo acero inoxidable.
- Extrafinos.



TIPO 1



**123337**  
Para corte de metal con máquina tipo Chop Saw.

- Uso general, corte de solera, ángulos, perfiles, barras, etc.
- Material: óxido de aluminio.



TIPO 1



**123339**  
Para corte de metal con máquinas estacionarias

- Uso general, corte de solera, ángulos, perfiles, barras, etc.
- Para máquina de potencia media (de 5 a 7 1/2 HP).
- Material: óxido de aluminio.

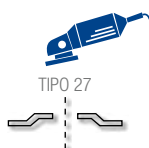

TIPO 27



**128200**

- Fabricados con grano de óxido de aluminio.
- Para esmeriladora angular.
- Grano 24.
- Centros 7/8".



TIPO 27



**123330**

- Para cortar todo tipo de piedra, concreto, ladrillo refractario y piezas de fundición gris.
- Para esmeriladora angular.
- Material: carburo de silicio.



TIPO 1



**123335**

- Corte de piedra, máquinas portátiles, larga duración.
- Para todo tipo de piedra, concreto, ladrillo refractario, cerámica, etc.
- Para esmeriladora angular.
- Material: carburo de silicio.



TIPO 27



**123328**

- Para cortar y hacer desbastes ligeros a todo tipo de piedra, concreto, ladrillo refractario y piezas de fundición gris.
- Para esmeriladora angular.
- Material: carburo de silicio.

**GRANEL**

| CÓDIGO                  | TIPO | DIÁMETRO DE DISCO | GROSOR | CENTRO | GRANO | VELOCIDAD RPM | CORTE | DESBASTE LIGERO Y CORTE | DESBASTE | CORTE EXTRA FINO | MAYOREO | MENUEDO   |
|-------------------------|------|-------------------|--------|--------|-------|---------------|-------|-------------------------|----------|------------------|---------|-----------|
| <b>METAL</b>            |      |                   |        |        |       |               |       |                         |          |                  |         |           |
| 123325                  | 27   | 4-1/2"            | 1/8"   | 7/8"   | 30    | 13,500        | •     | –                       | –        | –                | 5       | \$14 \$16 |
| 123326                  | 27   | 7"                | 1/8"   | 7/8"   | 30    | 8,600         | •     | –                       | –        | –                | 5       | \$28 \$32 |
| 123327                  | 27   | 9"                | 1/8"   | 7/8"   | 30    | 6,700         | •     | –                       | –        | –                | 5       | \$40 \$46 |
| 123333                  | 1    | 7"                | 1/8"   | 7/8"   | 30    | 8,500         | •     | –                       | –        | –                | 5       | \$31 \$36 |
| 123320                  | 27   | 4-1/2"            | 1/4"   | 7/8"   | 24    | 13,500        | –     | –                       | •        | –                | 5       | \$22 \$26 |
| 123321                  | 27   | 7"                | 1/4"   | 7/8"   | 24    | 8,600         | –     | –                       | •        | –                | 5       | \$44 \$51 |
| 123322                  | 27   | 9"                | 1/4"   | 7/8"   | 24    | 6,700         | –     | –                       | •        | –                | 5       | \$69 \$80 |
| 123323                  | 27   | 7"                | 5/32"  | 7/8"   | 24    | 8,600         | –     | •                       | –        | –                | 5       | \$43 \$50 |
| 123324                  | 27   | 9"                | 5/32"  | 7/8"   | 24    | 6,700         | –     | •                       | –        | –                | 5       | \$53 \$61 |
| 128203                  | 1    | 4-1/2"            | 3/64"  | 7/8"   | 24    | 13,300        | •     | –                       | –        | •                | 5       | \$14 \$16 |
| 123337                  | 1    | 14"               | 7/64"  | 1"     | 30    | 4,400         | •     | –                       | –        | –                | 5       | \$84 \$97 |
| 123339                  | 1    | 14"               | 7/64"  | 1"     | 30    | 4,400         | •     | –                       | –        | –                | 5       | \$84 \$97 |
| <b>ACERO INOXIDABLE</b> |      |                   |        |        |       |               |       |                         |          |                  |         |           |
| 128200                  | 27   | 4-1/2"            | 1/4"   | 7/8"   | 24    | 13,300        | –     | –                       | •        | –                | 5       | \$27 \$31 |
| 128201                  | 27   | 7"                | 1/4"   | 7/8"   | 24    | 8,500         | –     | –                       | •        | –                | 5       | \$56 \$65 |
| <b>PIEDRA</b>           |      |                   |        |        |       |               |       |                         |          |                  |         |           |
| 123330                  | 27   | 4-1/2"            | 1/8"   | 7/8"   | 30    | 13,500        | •     | –                       | –        | –                | 5       | \$15 \$17 |
| 123331                  | 27   | 7"                | 1/8"   | 7/8"   | 30    | 8,600         | •     | –                       | –        | –                | 5       | \$29 \$34 |
| 123332                  | 27   | 9"                | 1/8"   | 7/8"   | 30    | 6,700         | •     | –                       | –        | –                | 5       | \$43 \$50 |
| 123335                  | 1    | 7"                | 9/64"  | 7/8"   | 30    | 8,500         | •     | –                       | –        | –                | 5       | \$29 \$34 |
| 123328                  | 27   | 7"                | 5/32"  | 7/8"   | 24    | 8,600         | –     | •                       | –        | –                | 5       | \$47 \$55 |

DISCOS, RUEDAS Y PIEDRAS PARA CORTE Y DESBASTE

DISCOS ABRASIVOS



**143526**  
Tipo 1  
Para corte de metal



- Para corte de metal
- Fabricados en malla doble para mayor duración y rendimiento.

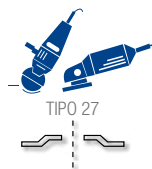

**143522**  
Tipo 27  
Para corte de metal



- Para corte de metal
- Fabricados en malla doble para mayor duración y rendimiento.



**143520**

- Centros 7/8".
- Fabricados en malla doble para mayor duración y rendimiento.



**143521**

- Centros 7/8".
- Para corte y desbaste de piedra.
- Fabricados en malla doble para mayor duración y rendimiento.



GRANEL

| CÓDIGO                  | TIPO | DIÁMETRO DE DISCO | GROSOR | CENTRO | GRANO | VELOCIDAD RPM | CORTE | DESABASTE LIGERO Y CORTE | DESABASTE | 📦 | MAYOREO | MENUDEO |
|-------------------------|------|-------------------|--------|--------|-------|---------------|-------|--------------------------|-----------|---|---------|---------|
| <b>METAL</b>            |      |                   |        |        |       |               |       |                          |           |   |         |         |
| 143526                  | 1    | 9"                | 1/8"   | 7/8"   | 30    | 6,600         | •     | –                        | –         | 5 | \$31    | \$36    |
| 143527                  | 1    | 14"               | 1/8"   | 1"     | 30    | 4,300         | •     | –                        | –         | 5 | \$59    | \$68    |
| 143522                  | 27   | 4-1/2"            | 1/8"   | 7/8"   | 30    | 13,300        | –     | –                        | •         | 5 | \$10    | \$12    |
| 143525                  | 27   | 7"                | 1/8"   | 7/8"   | 30    | 8,500         | –     | –                        | •         | 5 | \$25    | \$29    |
| <b>ACERO INOXIDABLE</b> |      |                   |        |        |       |               |       |                          |           |   |         |         |
| 143520                  | 1    | 4-1/2"            | 1/16"  | 7/8"   | 46    | 13,300        | •     | –                        | –         | 5 | \$10    | \$12    |
| 143523                  | 1    | 7"                | 5/64"  | 7/8"   | 36    | 8,500         | •     | –                        | –         | 5 | \$24    | \$28    |
| <b>PIEDRA</b>           |      |                   |        |        |       |               |       |                          |           |   |         |         |
| 143521                  | 1    | 4-1/2"            | 3/64"  | 7/8"   | 46    | 13,300        | •     | –                        | –         | 5 | \$10    | \$12    |

**SURTEK**  
HERRAMIENTAS PARA PROFESIONALES

**EL CONTROL  
EN TUS MANOS**



**DISCOS, RUEDAS Y PIEDRAS PARA CORTE Y DESBASTE**

**DISCOS DE DIAMANTE**



**EXTRA PESADO**



- Pastillas de diamante soldadas por láser que brindan mayor resistencia y rendimiento que las uniones sinterizadas.
- Para cortes rápidos sin importar el acabado.
- Tipo de materiales: concreto, block, ladrillo piedra y materiales de construcción. No se recomienda para loseta o mármol.



**DDES45**  
Segmentados

- Recomendados para hacer cortes con excelente acabado o cortes muy finos sin despostrar la zona superficial del material.
- Tipo de materiales: principalmente para cortar porcelanato. También corta azulejo, loseta, mosaico y mármol.



**DDEC45**  
Continuos



**Segmentados**

| CÓDIGO        | DIÁMETRO | GROSOR | CENTRO | RPM    | ☑ | MAYOREO | MENUDEO |
|---------------|----------|--------|--------|--------|---|---------|---------|
| <b>DDES45</b> | 4-1/2"   | 2.2 mm | 7/8"   | 13,500 | 1 | \$525   | \$609   |
| <b>DDES7</b>  | 7"       | 2.6 mm | 7/8"   | 8,400  | 1 | \$1,015 | \$1,177 |
| <b>DDES9</b>  | 9"       | 2.6 mm | 7/8"   | 6,650  | 1 | \$1,009 | \$1,170 |

**Continuos**

| CÓDIGO        | DIÁMETRO | GROSOR | BARRENO | RPM    | TIPO DE CORTE | ☑ | MAYOREO | MENUDEO |
|---------------|----------|--------|---------|--------|---------------|---|---------|---------|
| <b>DDEC45</b> | 4-1/2"   | 2 mm   | 7/8"    | 13,500 | Seco          | 1 | \$470   | \$545   |

**DISCOS DE DIAMANTE**



**USO PESADO**



- Pastillas de diamante soldadas por láser que brindan mayor resistencia y rendimiento que las uniones sinterizadas.
- Para cortes rápidos sin importar el acabado.
- Tipo de materiales: concreto, block, ladrillo piedra y materiales de construcción. No se recomienda para loseta o mármol.



**DDPS45**  
Segmentados

- Recomendado para hacer cortes rápidos y con buen acabado.
- Tipo de materiales: losetas de cerámica, mármol, granito, concreto, piedra y materiales de construcción muy duros.



**DDPT45**  
Turbo



**Segmentados**

| CÓDIGO        | DIÁMETRO | GROSOR | CENTRO | RPM    | ☑ | MAYOREO | MENUDEO |
|---------------|----------|--------|--------|--------|---|---------|---------|
| <b>DDPS45</b> | 4-1/2"   | 2 mm   | 7/8"   | 13,500 | 1 | \$249   | \$289   |
| <b>DDPS7</b>  | 7"       | 2 mm   | 7/8"   | 8,400  | 1 | \$575   | \$667   |
| <b>DDPS9</b>  | 9"       | 2.4 mm | 7/8"   | 6,650  | 1 | \$640   | \$742   |

**Turbo**

| CÓDIGO        | DIÁMETRO | GROSOR | CENTRO | RPM    | ☑ | MAYOREO | MENUDEO |
|---------------|----------|--------|--------|--------|---|---------|---------|
| <b>DDPT45</b> | 4-1/2"   | 2 mm   | 7/8"   | 13,500 | 1 | \$249   | \$289   |

**DISCOS DE DIAMANTE**



**USO INDUSTRIAL**



- Para cortes rápidos sin importar el acabado.
- Tipo de materiales: concreto, block, ladrillo, piedra y materiales de construcción. No son para loseta o mármol.



**DDIS4**  
Segmentados

- Para terminados finos sin despostrar.
- Tipo de materiales: azulejo, loseta, cerámica, mosaico, porcelanato, mármol y material de construcción.



**DDIC4**  
Continuos

- Combina velocidad con una buena calidad en el acabado.
- Tipo de materiales: loseta de cerámica, mármol, granito, concreto, piedra y material de construcción muy duros.



**DDIT4**  
Turbo



**Segmentados**

| CÓDIGO         | DIÁMETRO | GROSOR | CENTRO | RPM    | ☑ | MAYOREO | MENUDEO |
|----------------|----------|--------|--------|--------|---|---------|---------|
| <b>*DDIS4</b>  | 4"       | 1.8 mm | 20 mm  | 15,200 | 1 | \$72    | \$84    |
| <b>*DDIS45</b> | 4-1/2"   | 2 mm   | 7/8"   | 13,200 | 1 | \$83    | \$96    |
| <b>*DDIS7</b>  | 7"       | 2.4 mm | 7/8"   | 8,500  | 1 | \$215   | \$249   |
| <b>*DDIS9</b>  | 9"       | 2.6 mm | 7/8"   | 6,700  | 1 | \$320   | \$371   |
| <b>DDIS14</b>  | 14"      | 3.2 mm | 1"     | 4,400  | 1 | \$4,145 | \$4,808 |
| <b>DDIS16</b>  | 16"      | 3.5 mm | 1"     | 3,820  | 1 | \$5,170 | \$5,997 |
| <b>DDIS18</b>  | 18"      | 3.8 mm | 1"     | 3,440  | 1 | \$6,115 | \$7,093 |
| <b>DDIS20</b>  | 20"      | 4.0 mm | 1"     | 3,050  | 1 | \$7,650 | \$8,874 |

**Continuos**

| CÓDIGO        | DIÁMETRO | GROSOR | CENTRO | RPM    | ☑ | MAYOREO | MENUDEO |
|---------------|----------|--------|--------|--------|---|---------|---------|
| <b>DDIC4</b>  | 4"       | 1.8 mm | 20 mm  | 15,200 | 1 | \$70    | \$81    |
| <b>DDIC45</b> | 4-1/2"   | 2 mm   | 7/8"   | 13,200 | 1 | \$81    | \$94    |
| <b>DDIC7</b>  | 7"       | 2.4 mm | 7/8"   | 8,500  | 1 | \$210   | \$244   |

**Turbo**

| CÓDIGO        | DIÁMETRO | GROSOR | CENTRO | RPM    | ☑ | MAYOREO | MENUDEO |
|---------------|----------|--------|--------|--------|---|---------|---------|
| <b>DDIT4</b>  | 4"       | 1.8 mm | 20 mm  | 15,200 | 1 | \$67    | \$78    |
| <b>DDIT45</b> | 4-1/2"   | 2 mm   | 7/8"   | 13,200 | 1 | \$77    | \$89    |
| <b>DDIT7</b>  | 7"       | 2.4 mm | 7/8"   | 8,500  | 1 | \$200   | \$232   |
| <b>DDIT9</b>  | 9"       | 2.6 mm | 7/8"   | 6,700  | 1 | \$295   | \$342   |

DISCOS, RUEDAS Y PIEDRAS PARA CORTE Y DESBASTE

DISCOS DE DIAMANTE

\$ PVL



USO PROFESIONAL



123473

- Para cortes húmedos.
- Altura de filo: 12 mm; centro 1".



123467

- Corte rápido de materiales duros y media abrasión.
- Combinación de rin continuo y segmentado.
- Ejemplos: mármol, granito, viguetas, etc.
- Grosor: 2 mm; altura de filo: 7 mm; centro 7/8".



123468

- Corte rápido de materiales de construcción.
- Ejemplos: concreto, ladrillo y piedra.
- Grosor: 2 mm; altura de filo: 10 mm; centro 7/8".



123469

- Corte fino de materiales duros y de baja abrasión.
- Ejemplos: cerámicos y azulejos.
- Grosor: 1.5 mm; altura de filo: 10 mm; centro 7/8".

| CÓDIGO                            | DIÁMETRO | GROSOR | CENTRO | RPM    | ☑ | MAYOREO | MENUEDO |
|-----------------------------------|----------|--------|--------|--------|---|---------|---------|
| DISCOS PARA CORTADORA DE CONCRETO |          |        |        |        |   |         |         |
| 123473                            | 14"      | -      | 1"     | 4,400  | 1 | \$2,819 | \$3,270 |
| 123474                            | 16"      | -      | 1"     | 3,800  | 1 | \$3,849 | \$4,465 |
| 123475                            | 18"      | -      | 1"     | 3,400  | 1 | \$4,845 | \$5,620 |
| 123476                            | 20"      | -      | 1"     | 3,050  | 1 | \$6,090 | \$7,064 |
| DISCOS DE DIAMANTE TURBO          |          |        |        |        |   |         |         |
| 123470                            | 4"       | 2 mm   | 7/8"   | 15,200 | 1 | \$63    | \$73    |
| 123461                            | 4-1/2"   | 2 mm   | 7/8"   | 13,200 | 1 | \$73    | \$85    |
| 123464                            | 7"       | 2 mm   | 7/8"   | 8,500  | 1 | \$189   | \$219   |
| 123467                            | 9"       | 2 mm   | 7/8"   | 6,700  | 1 | \$279   | \$324   |
| DISCOS DE DIAMANTE SEGMENTADOS    |          |        |        |        |   |         |         |
| 123471                            | 4"       | 2 mm   | 7/8"   | 15,200 | 1 | \$63    | \$73    |
| 123462                            | 4-1/2"   | 2 mm   | 7/8"   | 13,200 | 1 | \$73    | \$85    |
| 123463                            | 5"       | 2 mm   | 7/8"   | 12,200 | 1 | \$125   | \$145   |
| 123465                            | 7"       | 2 mm   | 7/8"   | 8,500  | 1 | \$189   | \$219   |
| 123468                            | 9"       | 2 mm   | 7/8"   | 6,700  | 1 | \$279   | \$324   |
| DISCOS DE DIAMANTE CONTINUOS      |          |        |        |        |   |         |         |
| 123472                            | 4"       | 1.5 mm | 7/8"   | 15,200 | 1 | \$63    | \$73    |
| 123460                            | 4-1/2"   | 1.5 mm | 7/8"   | 13,200 | 1 | \$73    | \$85    |
| 123466                            | 7"       | 1.5 mm | 7/8"   | 8,500  | 1 | \$189   | \$219   |
| 123469                            | 9"       | 1.5 mm | 7/8"   | 6,700  | 1 | \$279   | \$324   |

DISCOS DE DIAMANTE

FOY



USO GENERAL



143513

- Ideal para hacer cortes rápidos con un buen acabado, por sus características ayudan a economizar tiempo.
- Cada disco incluye dos adaptadores (3/4" y 5/8").
- Altura de filo 7 mm.



143512

- Ideal para hacer cortes rápidos con un buen acabado, por sus características ayudan a economizar tiempo.
- Cada disco incluye dos adaptadores (3/4" y 5/8").
- Altura de filo 7 mm.

| CÓDIGO                         | DIÁMETRO | GROSOR | CENTRO | RPM    | ALTURA DE FILO | ☑ | MAYOREO | MENUEDO |
|--------------------------------|----------|--------|--------|--------|----------------|---|---------|---------|
| Discos de diamante segmentados |          |        |        |        |                |   |         |         |
| 143511                         | 4-1/2"   | 2 mm   | 7/8"   | 13200  | 7 mm           | 1 | \$66    | \$77    |
| 143513                         | 7"       | 2 mm   | 7/8"   | 8500   | 7 mm           | 1 | \$169   | \$196   |
| Discos de diamante continuos   |          |        |        |        |                |   |         |         |
| 143510                         | 4-1/2"   | 1.5 mm | 7/8"   | 13,200 | 7 mm           | 1 | \$62    | \$72    |
| 143512                         | 7"       | 1.5 mm | 7/8"   | 8,500  | 7 mm           | 1 | \$159   | \$184   |

DISCOS LAMINADOS

USO INDUSTRIAL **ÓXIDO DE ZIRCONIO** DISCO TIPO 29 MATERIAL DE LIJA

URREA

\$ PVL



FD454

GRANEL

- Ideal para trabajar en materiales tales como el acero, acero inoxidable, pasta o plaste automotriz y fibra de vidrio.
- Limpiar superficies metálicas dejando un acabado semipulido.

| CÓDIGO | DIÁMETRO | GRANO | CENTRO | RPM    | ☑  | MAYOREO | MENUEDO |
|--------|----------|-------|--------|--------|----|---------|---------|
| FD454  | 4-1/2"   | 40    | 7/8"   | 13,300 | 10 | \$65    | \$75    |
| FD456  | 4-1/2"   | 60    | 7/8"   | 13,300 | 10 | \$65    | \$75    |
| FD458  | 4-1/2"   | 80    | 7/8"   | 13,300 | 10 | \$65    | \$75    |
| FD4512 | 4-1/2"   | 120   | 7/8"   | 13,300 | 10 | \$65    | \$75    |
| FD74   | 7"       | 40    | 7/8"   | 8,600  | 5  | \$140   | \$162   |
| FD76   | 7"       | 60    | 7/8"   | 8,600  | 5  | \$140   | \$162   |
| FD78   | 7"       | 80    | 7/8"   | 8,600  | 5  | \$140   | \$162   |
| FD712  | 7"       | 120   | 7/8"   | 8,600  | 5  | \$140   | \$162   |

DISCOS LAMINADOS CON RESPALDO DE PLÁSTICO

USO INDUSTRIAL **ÓXIDO DE ZIRCONIO** DISCO TIPO 27 MATERIAL DE LIJA

URREA

\$ PVL



FD454P

GRANEL

- Ideal para remoción de residuos de soldadura, preparación y acabado de superficies metálicas.
- La cubierta plástica permite aprovechar la mayor cantidad de lija.

| CÓDIGO  | DIÁMETRO | GRANO | CENTRO | RPM    | ☑  | MAYOREO | MENUEDO |
|---------|----------|-------|--------|--------|----|---------|---------|
| FD454P  | 4-1/2"   | 40    | 7/8"   | 13,300 | 10 | \$75    | \$87    |
| FD456P  | 4-1/2"   | 60    | 7/8"   | 13,300 | 10 | \$75    | \$87    |
| FD458P  | 4-1/2"   | 80    | 7/8"   | 13,300 | 10 | \$75    | \$87    |
| FD4512P | 4-1/2"   | 120   | 7/8"   | 13,300 | 10 | \$75    | \$87    |
| FD74P   | 7"       | 40    | 7/8"   | 8,500  | 5  | \$160   | \$186   |
| FD76P   | 7"       | 60    | 7/8"   | 8,500  | 5  | \$160   | \$186   |
| FD78P   | 7"       | 80    | 7/8"   | 8,500  | 5  | \$160   | \$186   |
| FD712P  | 7"       | 120   | 7/8"   | 8,500  | 5  | \$160   | \$186   |

**DISCOS, RUEDAS Y PIEDRAS PARA CORTE Y DESBASTE**

**DISCOS LAMINADOS**

**PVL**

**USO PROFESIONAL**



**DLZ454**

- Para trabajar en materiales tales como acero, acero inoxidable, pasla o plaste automotriz y fibra de vidrio.
- Fabricados con lija de zirconia de alto rendimiento.
- Para limpieza de superficies metálicas logrando acabados semipulidos.
- Para uso en madera, fibra de vidrio y otros materiales.
- Para esmeriladora.

**GRANEL**

| CÓDIGO  | DIÁMETRO | GRANO | CENTRO | RPM    | MAYOREO | MENUDEO |
|---------|----------|-------|--------|--------|---------|---------|
| DLZ454  | 4-1/2"   | 40    | 7/8"   | 13,000 | \$52    | \$60    |
| DLZ456  | 4-1/2"   | 60    | 7/8"   | 13,000 | \$52    | \$60    |
| DLZ458  | 4-1/2"   | 80    | 7/8"   | 13,000 | \$52    | \$60    |
| DLZ4512 | 4-1/2"   | 120   | 7/8"   | 13,000 | \$52    | \$60    |
| DLZ704  | 7"       | 40    | 7/8"   | 8,600  | \$110   | \$128   |
| DLZ706  | 7"       | 60    | 7/8"   | 8,600  | \$110   | \$128   |
| DLZ708  | 7"       | 80    | 7/8"   | 8,600  | \$110   | \$128   |
| DLZ7012 | 7"       | 120   | 7/8"   | 8,600  | \$110   | \$128   |

**DISCOS PARA SIERRA CIRCULAR**

**URREA**

**USO INDUSTRIAL**

**CUTWOOD**

**BORDE ANTI-DESILZANTE**

- Para maderas duras, suaves y aglomerados.
- Dientes con pastillas de carburo de tungsteno.
- Ranuras de expansión que minimizan el ruido y la vibración.
- Aperturas de ventilación que reducen la resistencia a la flexión y a la tensión.



**DSM1040**

Para madera

**MULTI CUT**

**MULTI-MATERIAL**

- Corta aluminio, cobre, plástico y madera laminada.
- Dientes con pastillas de carburo de tungsteno.
- Ranuras de expansión que minimizan el ruido y la vibración.



**DSA1080**

Multi-material

Para Madera

| CÓDIGO  | DIÁMETRO | DIENTES | CENTRO  | RPM    | MAYOREO | MENUDEO |
|---------|----------|---------|---------|--------|---------|---------|
| DSM430  | 4"       | 30      | 5/8"    | 13,800 | \$130   | \$151   |
| DSM724  | 7-1/4"   | 24      | 5/8"    | 8,400  | \$170   | \$197   |
| DSM740  | 7-1/4"   | 40      | 5/8"    | 8,400  | \$219   | \$254   |
| DSM840  | 8-1/4"   | 40      | 30 mm * | 7,200  | \$260   | \$302   |
| DSM1040 | 10"      | 40      | 30 mm * | 6,100  | \$340   | \$394   |
| DSM1060 | 10"      | 60      | 30 mm * | 6,100  | \$400   | \$464   |
| DSM1080 | 10"      | 80      | 30 mm * | 6,100  | \$505   | \$586   |
| DSM1240 | 12"      | 40      | 30 mm * | 5,100  | \$490   | \$568   |
| DSM1260 | 12"      | 60      | 30 mm * | 5,100  | \$595   | \$690   |

Para metales no ferrosos, plástico y madera laminada

| CÓDIGO   | DIÁMETRO | DIENTES | CENTRO  | RPM   | MAYOREO | MENUDEO |
|----------|----------|---------|---------|-------|---------|---------|
| DSA748   | 7-1/4"   | 48      | 5/8"    | 8,400 | \$350   | \$406   |
| DSA1080  | 10"      | 80      | 30 mm * | 6,100 | \$635   | \$737   |
| DSA10100 | 10"      | 100     | 30 mm * | 6,100 | \$725   | \$841   |
| DSA1280  | 12"      | 80      | 30 mm * | 5,100 | \$805   | \$934   |
| DSA12100 | 12"      | 100     | 30 mm * | 5,100 | \$945   | \$1,096 |

**DISCOS PARA SIERRA CIRCULAR**

**USO PROFESIONAL**



**120634**

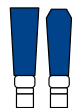

• Multi cut.

- Dientes de carburo de tungsteno afilados en triple filo alternados. Uno con esquinas achaflanadas y otro recto.
- 120625 con bujes de 5/8", 20 mm, 25 mm y 1".
- 120634 incluye bujes de 25 mm y 1".



**120632**



• Cut Wood.

- Dientes de carburo de tungsteno afilados en bisel alternados para corte de madera.
- Del 120610 al 120623 incluyen bujes de 5/8", 20 mm, 25 mm y 1".
- Del 120630 al 120653 incluyen bujes de 25 mm y 1".

| CÓDIGO | DIÁMETRO | DIENTES | CENTRO  | PARA     | RPM MÁXIMAS | MAYOREO | MENUDEO |
|--------|----------|---------|---------|----------|-------------|---------|---------|
| 120625 | 10"      | 80      | 1-3/16" | Aluminio | 5,500       | \$429   | \$498   |
| 120634 | 12"      | 120     | 1-3/16" | Aluminio | 5,500       | \$805   | \$934   |
| 120600 | 4-3/8"   | 30      | 3/4"    | Madera   | 11,000      | \$81    | \$94    |
| 120601 | 7-1/4"   | 24      | 5/8"    | Madera   | 8,000       | \$139   | \$161   |
| 120602 | 7-1/4"   | 40      | 5/8"    | Madera   | 8,000       | \$165   | \$191   |
| 120603 | 7-1/4"   | 60      | 5/8"    | Madera   | 8,000       | \$179   | \$208   |
| 120610 | 8-1/4"   | 24      | 1-3/16" | Madera   | 7,000       | \$175   | \$203   |
| 120611 | 8-1/4"   | 40      | 1-3/16" | Madera   | 7,000       | \$205   | \$238   |
| 120620 | 10"      | 30      | 1-3/16" | Madera   | 5,500       | \$260   | \$302   |
| 120621 | 10"      | 40      | 1-3/16" | Madera   | 5,500       | \$270   | \$313   |
| 120622 | 10"      | 60      | 1-3/16" | Madera   | 5,500       | \$315   | \$365   |
| 120623 | 10"      | 80      | 1-3/16" | Madera   | 5,500       | \$419   | \$486   |
| 120630 | 12"      | 40      | 1-3/16" | Madera   | 4,500       | \$440   | \$510   |
| 120631 | 12"      | 60      | 1-3/16" | Madera   | 4,500       | \$485   | \$563   |
| 120632 | 12"      | 80      | 1-3/16" | Madera   | 4,500       | \$550   | \$638   |
| 120633 | 12"      | 100     | 1-3/16" | Madera   | 4,500       | \$655   | \$760   |
| 120640 | 14"      | 40      | 1-3/16" | Madera   | 4,000       | \$749   | \$869   |
| 120641 | 14"      | 60      | 1-3/16" | Madera   | 4,000       | \$805   | \$934   |
| 120651 | 16"      | 60      | 1-3/16" | Madera   | 3,500       | \$970   | \$1,125 |
| 120653 | 16"      | 100     | 1-3/16" | Madera   | 3,500       | \$1,505 | \$1,746 |

DISCOS, RUEDAS Y PIEDRAS PARA CORTE Y DESBASTE

DISCOS PARA SIERRA CIRCULAR



143550



- Dientes de ATB biselado.
- Produce corte limpio y preciso con menor esfuerzo.

| CÓDIGO | DIÁMETRO | DIENTES | CENTRO  | PARA     | RPM MÁXIMAS |   | MAYOREO | MENUDEO |
|--------|----------|---------|---------|----------|-------------|---|---------|---------|
| 143567 | 10"      | 80      | 1-3/16" | Aluminio | 5,500 rpm   | 1 | \$335   | \$389   |
| 143568 | 12"      | 120     | 1-3/16" | Aluminio | 5,500 rpm   | 1 | \$559   | \$648   |
| 143550 | 4"       | 30      | 3/4"    | Madera   | 11,000 rpm  | 1 | \$65    | \$75    |
| 143551 | 7-1/4"   | 24      | 5/8"    | Madera   | 8,000 rpm   | 1 | \$105   | \$122   |
| 143552 | 7-1/4"   | 40      | 5/8"    | Madera   | 8,000 rpm   | 1 | \$125   | \$145   |
| 143553 | 7-1/4"   | 60      | 5/8"    | Madera   | 8,000 rpm   | 1 | \$139   | \$161   |
| 143554 | 8-1/4"   | 24      | 1-3/16" | Madera   | 7,000 rpm   | 1 | \$135   | \$157   |
| 143555 | 8-1/4"   | 40      | 1-3/16" | Madera   | 7,000 rpm   | 1 | \$165   | \$191   |
| 143556 | 10"      | 30      | 1-3/16" | Madera   | 5,500 rpm   | 1 | \$200   | \$232   |
| 143557 | 10"      | 40      | 1-3/16" | Madera   | 5,500 rpm   | 1 | \$200   | \$232   |
| 143558 | 10"      | 60      | 1-3/16" | Madera   | 5,500 rpm   | 1 | \$250   | \$290   |
| 143559 | 10"      | 80      | 1-3/16" | Madera   | 5,500 rpm   | 1 | \$320   | \$371   |
| 143560 | 12"      | 40      | 1-3/16" | Madera   | 4,500 rpm   | 1 | \$355   | \$412   |
| 143561 | 12"      | 60      | 1-3/16" | Madera   | 4,500 rpm   | 1 | \$389   | \$451   |
| 143562 | 12"      | 80      | 1-3/16" | Madera   | 4,500 rpm   | 1 | \$439   | \$509   |
| 143563 | 12"      | 100     | 1-3/16" | Madera   | 4,500 rpm   | 1 | \$525   | \$609   |
| 143564 | 14"      | 40      | 1-3/16" | Madera   | 4,000 rpm   | 1 | \$500   | \$580   |
| 143565 | 14"      | 60      | 1-3/16" | Madera   | 4,000 rpm   | 1 | \$539   | \$625   |
| 143566 | 16"      | 60      | 1 3/16" | Madera   | 3,500 rpm   | 1 | \$725   | \$841   |

PIEDRAS PARA ASENTAR



128053

- Fabricadas de carburo de silicio.
- Trabajan con aceite o agua.
- Grano medio para afilar y fino para eliminar muescas.

| CÓDIGO | ALTO X LARGO |   | MAYOREO | MENUDEO |
|--------|--------------|---|---------|---------|
| 128050 | 4" x 1-3/4"  | 6 | \$44    | \$51    |
| 128053 | 6" x 2"      | 6 | \$63    | \$73    |
| 128054 | 8" x 2"      | 6 | \$71    | \$82    |

PIEDRA PARA GUADAÑA



- Fabricadas en óxido de aluminio.
- Provee un afilado perfecto y duradero.
- Excelente para afilar a mano guadañas, machetes, hoces, cuchillos, etc.

| CÓDIGO | ALTO X LARGO     |    | MAYOREO | MENUDEO |
|--------|------------------|----|---------|---------|
| APG198 | 8-5/8" x 1-5/16" | 12 | \$42    | \$49    |

PIEDRA PARA GUADAÑA



- Fabricadas en óxido de aluminio.
- Provee un afilado perfecto y duradero.
- Excelente para afilar a mano guadañas, machetes, hoces, cuchillos, etc.

| CÓDIGO | ALTO X LARGO |   | MAYOREO | MENUDEO |
|--------|--------------|---|---------|---------|
| 128060 | 9" x 1-3/8"  | 6 | \$23    | \$27    |

RUEDAS ABRASIVAS DE ÓXIDO DE ALUMINIO



- Con una pureza de 96% - 97%, es el grano abrasivo más empleado en esmerilado de aceros suaves, hierro maleable, aceros duros y tenaces (excepto los sensibles al calor).



A36A15020

GRANEL

| CÓDIGO    | TIPO | DIMENSIONES        | GRANO | RPM   |   | MAYOREO | MENUDEO |
|-----------|------|--------------------|-------|-------|---|---------|---------|
| A36A15020 | 1    | 6" x 3/4" x 1"     | 36    | 4,136 | 5 | \$319   | \$370   |
| A60A15020 | 1    | 6" x 3/4" x 1"     | 60    | 4,136 | 5 | \$325   | \$377   |
| A36A15025 | 1    | 6" x 1" x 1"       | 36    | 4,136 | 5 | \$410   | \$476   |
| A60A15025 | 1    | 6" x 1" x 1"       | 60    | 4,136 | 5 | \$410   | \$476   |
| A60A20020 | 1    | 7-7/8" x 3/4" x 1" | 60    | 3,100 | 5 | \$585   | \$679   |
| A36A20025 | 1    | 7-7/8" x 1" x 1"   | 36    | 3,100 | 5 | \$639   | \$741   |
| A60A20025 | 1    | 7-7/8" x 1" x 1"   | 60    | 3,100 | 5 | \$649   | \$753   |

RUEDAS ABRASIVAS DE CARBURO DE SILICIO



- Con una pureza de 96% - 97%, es el grano abrasivo más empleado en esmerilado de aceros suaves, hierro maleable, aceros duros y tenaces (excepto los sensibles al calor).



A60S15020

GRANEL

| CÓDIGO    | TIPO | DIMENSIONES    | GRANO | RPM   |   | MAYOREO | MENUDEO |
|-----------|------|----------------|-------|-------|---|---------|---------|
| A60S15020 | 1    | 6" x 3/4" x 1" | 60    | 4,136 | 5 | \$355   | \$412   |
| A60S15025 | 1    | 6" x 1" x 1"   | 60    | 4,136 | 5 | \$445   | \$516   |
| A80S15025 | 1    | 6" x 1" x 1"   | 80    | 4,136 | 5 | \$455   | \$528   |

RUEDAS ABRASIVAS DE ÓXIDO DE ALUMINIO



- Ideal para fundición, aceros y metales ferrosos en general.
- Soldaduras.
- Para usarse en esmeril.



128006



| CÓDIGO               | DIÁMETRO | GRANO | ESPESOR | CENTRO | RPM  |   | MAYOREO | MENUDEO |
|----------------------|----------|-------|---------|--------|------|---|---------|---------|
| De óxido de aluminio |          |       |         |        |      |   |         |         |
| 128002               | 5"       | 36    | 3/4"    | 1/2"   | 5300 | 1 | \$63    | \$73    |
| 128004               | 6"       | 36    | 3/4"    | 1"     | 4400 | 1 | \$87    | \$101   |
| 128005               | 6"       | 60    | 3/4"    | 1"     | 4400 | 1 | \$87    | \$101   |
| 128006               | 6"       | 36    | 1"      | 1"     | 4400 | 1 | \$105   | \$122   |
| 128007               | 6"       | 60    | 1"      | 1"     | 4400 | 1 | \$105   | \$122   |
| 128010               | 8"       | 36    | 1"      | 1"     | 3300 | 1 | \$160   | \$186   |
| 128011               | 8"       | 60    | 1"      | 1"     | 3300 | 1 | \$160   | \$186   |

RUEDAS ABRASIVAS DE CARBURO DE SILICIO



- Ideal para materiales no ferrosos como aluminio, bronce, cobre, etc.
- Soldaduras.
- Para usarse en esmeril.



128030

GRANEL

| CÓDIGO                | DIÁMETRO | GRANO | ESPESOR | CENTRO | RPM  |   | MAYOREO | MENUDEO |
|-----------------------|----------|-------|---------|--------|------|---|---------|---------|
| De carburo de silicio |          |       |         |        |      |   |         |         |
| 128030                | 6"       | 60    | 3/4"    | 1"     | 4400 | 1 | \$149   | \$173   |
| 128032                | 6"       | 60    | 1"      | 1"     | 4400 | 1 | \$165   | \$191   |
| 128033                | 6"       | 80    | 1"      | 1"     | 4400 | 1 | \$165   | \$191   |

**DISCOS, RUEDAS Y PIEDRAS PARA CORTE Y DESBASTE**

Las puntas montadas son abrasivos sólidos pequeños y de diversos tamaños y formas, montados sobre un vástago de acero. Utilizadas en máquinas portátiles de eje recto accionadas neumáticamente o eléctricamente. La aplicación de este tipo de rectificadas es en la mayoría en los casos en matricerías, eliminación de pequeñas rebabas en piezas fundidas, retoques en orificios, etc. También utilizadas en el rectificado interior cuando dichos diámetros son muy pequeños. Con una alta pureza (99.8%). Por su corte frío, se utilizan en el esmerlado de aceros templados, vanadio, níquel y molibdeno.



**JUEGO DE PUNTAS MONTADAS TIPO A**



USO INDUSTRIAL

**5**  
PIEZAS

|  | TIPO |
|--|------|
|  | A-1  |
|  | A-11 |
|  | A-15 |
|  | A-25 |
|  | A-39 |



| CÓDIGO | PIEZAS | MAYOREO | MENUDEO |
|--------|--------|---------|---------|
| APM5A  | 5      | \$369   | \$428   |

**JUEGO DE PUNTAS MONTADAS TIPO B**



USO INDUSTRIAL

**5**  
PIEZAS

|  | TIPO  |
|--|-------|
|  | B-44  |
|  | B-52  |
|  | B-53  |
|  | B-97  |
|  | B-121 |



| CÓDIGO | PIEZAS | MAYOREO | MENUDEO |
|--------|--------|---------|---------|
| APM5B  | 5      | \$295   | \$342   |

**JUEGO DE PUNTAS MONTADAS TIPO W**



USO INDUSTRIAL

**5**  
PIEZAS

|  | TIPO  |
|--|-------|
|  | W-144 |
|  | W-163 |
|  | W-188 |
|  | W-196 |
|  | W-220 |



| CÓDIGO | PIEZAS | MAYOREO | MENUDEO |
|--------|--------|---------|---------|
| APM5W  | 5      | \$270   | \$313   |

**TIPO A**



USO INDUSTRIAL

- Formas varias de zanco 1/4" (6.3 mm) para aplicaciones no manuales y de uso general.



| CÓDIGO | TIPO | DIÁMETRO | RPM'S  | MAYOREO | MENUDEO |
|--------|------|----------|--------|---------|---------|
| APMA1  | A1   | 3/4"     | 19,800 | \$62    | \$72    |
| APMA3  | A3   | 1"       | 16,100 | \$61    | \$71    |
| APMA5  | A5   | 3/4"     | 30,500 | \$42    | \$49    |
| APMA11 | A11  | 7/8"     | 19,860 | \$60    | \$70    |
| APMA24 | A24  | 1/4"     | 76,500 | \$52    | \$60    |
| APMA36 | A36  | 1-5/8"   | 23,520 | \$45    | \$52    |

**TIPO B**



USO INDUSTRIAL

- Formas varias de zanco 1/8" (3.1 mm) para quitar bordes en áreas pequeñas de difícil acceso.



| CÓDIGO | TIPO | DIÁMETRO | RPM'S   | MAYOREO | MENUDEO |
|--------|------|----------|---------|---------|---------|
| APMB44 | B44  | 1/4"     | 68,400  | \$42    | \$49    |
| APMB52 | B52  | 13/32"   | 45,370  | \$35    | \$41    |
| APMB81 | B81  | 1/4"     | 60,000  | \$38    | \$44    |
| APMB97 | B97  | 1/8"     | 105,000 | \$46    | \$53    |
| APMB53 | B53  | 1/2"     | 45,370  | \$42    | \$49    |

**TIPO W**



USO INDUSTRIAL

- Formas cilíndricas de zanco 1/4" para usos de precisión, afilado y remoción de materiales medianos o pesados.



| CÓDIGO  | TIPO | DIÁMETRO | RPM'S  | MAYOREO | MENUDEO |
|---------|------|----------|--------|---------|---------|
| APMW188 | W188 | 1/2"     | 30,370 | \$46    | \$53    |
| APMW220 | W220 | 1"       | 25,500 | \$43    | \$50    |
| APMW222 | W222 | 1"       | 15,900 | \$61    | \$71    |



**DOBLADORAS DE TUBO**

**DOBLADORA ELÉCTRICA PARA TUBO**

900 W 120V 60Hz

USO PESADO



\$ PVL

**14**  
PIEZAS



- Medida del diámetro exterior del tubo 1/2" - 1-1/8" (6 dados con 6 guías)
- Medidas de dados: 16 mm - 22 mm - 1/2" - 3/4" - 1" - 1-1/8"
- No incluye tripié.

**Juego de Carbones**

| CÓDIGO | PIEZAS | MAYOREO  | MENUDEO  |
|--------|--------|----------|----------|
| 764    | 14     | \$67,680 | \$78,509 |

| CÓDIGO  | DESCRIPCIÓN   | MAYOREO | MENUDEO |
|---------|---|---------|---------|
| CAR-045 | Para usarse en tarraja eléctrica código 862 y dobladora de tubos eléctrica código 764 | \$91    | \$106   |

**DOBLADORAS HIDRÁULICAS HORIZONTALES PARA TUBO**

USO INDUSTRIAL **16 t**  
CAPACIDAD DE DOBLADO



766

**HORMAS INCLUIDAS**

| CÓDIGO | 1/2" | 3/4" | 1" | 1-1/4" | 1-1/2" | 2" | 2-1/2" | 3" |
|--------|------|------|----|--------|--------|----|--------|----|
| 765    | •    | •    | •  | •      | •      | •  | •      | •  |
| 766    | •    | •    | •  | •      | •      | •  | •      | •  |

- Incluye tripié.
- Sistema hidráulico monoblock, con retorno de pistón automático.
- No apto para uso con tubo conduit.

| CÓDIGO | CAPACIDAD MÍNIMA DE TUBO | CAPACIDAD MÁXIMA DE TUBO | CAPACIDAD DE DOBLADO | MAYOREO  | MENUDEO  |
|--------|--------------------------|--------------------------|----------------------|----------|----------|
| 765    | 1/2"                     | 2"                       | 15 t                 | \$30,749 | \$35,669 |
| 766    | 1/2"                     | 3"                       | 20 t                 | \$45,295 | \$52,542 |

**DOBLADORAS HIDRÁULICAS PARA TUBO**

USO PROFESIONAL **12 t**  
CAPACIDAD DE DOBLADO



121150

**HORMAS INCLUIDAS**

| CÓDIGO | 1/2" | 3/4" | 1" | 1-1/4" | 1-1/2" | 2" | 2-1/2" | 3" |
|--------|------|------|----|--------|--------|----|--------|----|
| 121150 | •    | •    | •  | •      | •      | •  | •      | •  |
| 121151 | •    | •    | •  | •      | •      | •  | •      | •  |

- Para trabajo pesado, con dados de diferentes diámetros.
- Diseñados para hacer curvas en tubos mayores a 2.7 mm de espesor de pared. (Ejemplo: tubo galvanizado cédula 40).
- Con rodillo que ayuda a ajustar al doblez requerido en el tubo.

| CÓDIGO | CAPACIDAD MÍNIMA DE TUBO | CAPACIDAD MÁXIMA DE TUBO | CAPACIDAD DE DOBLADO | MAYOREO | MENUDEO |
|--------|--------------------------|--------------------------|----------------------|---------|---------|
| 121150 | 1/2"                     | 2"                       | 12 t                 | \$4,945 | \$5,736 |
| 121151 | 1/2"                     | 3"                       | 16 t                 | \$7,420 | \$8,607 |

## DOBLADORAS DE TUBO

### DOBLADORA MANUAL PARA TUBO



USO PROFESIONAL



- Con dados intercambiables.
- Brazo de carga con rodillos para facilitar la operación.
- Para doblar tubo de cobre flexible.
- Diseño que le permite insertar el tubo en cualquier punto.

| CÓDIGO | PARA TUBOS DE     | 📦 | MAYOREO | MENUDEO |
|--------|-------------------|---|---------|---------|
| 121164 | 1/2", 5/8" y 7/8" | 1 | \$1,435 | \$1,665 |

### DOBLADORAS PARA TUBO CONDUIT



USO PROFESIONAL

| Para tubo conduit de                           |
|--|
| 112605 1/2" pared delgada.                     |
| 112606 3/4" pared delgada y 1/2" pared gruesa. |
| 112607 1" pared delgada y 3/4" pared gruesa.   |



112605

- Fabricado en hierro nodular.
- Diseño reforzado y pedal antideslizante.
- Base roscada NPT para sujetar el maneral.



112609  
Maneral

- Fabricado en tubo cédula 40 con pintura electrostática y puño antiderrapante.

| CÓDIGO | DIÁMETRO DE TUBO | 📦 | MAYOREO | MENUDEO | CÓDIGO | PARA            | LARGO | 📦 | MAYOREO | MENUDEO |
|--------|------------------|---|---------|---------|--------|-----------------|-------|---|---------|---------|
| 112605 | 1/2"             | 1 | \$175   | \$203   | 112609 | 112605 y 112606 | 40"   | 3 | \$270   | \$313   |
| 112606 | 3/4"             | 1 | \$285   | \$331   | 112610 | 112607          | 60"   | 3 | \$400   | \$464   |
| 112607 | 1"               | 1 | \$480   | \$557   |        |                 |       |   |         |         |

### DOBLADORA MANUAL PARA TUBO



USO GENERAL



- Mango moleteado para mejorar el agarre.
- Cara graduada que permite hacer un doblado preciso.

| CÓDIGO | PARA TUBOS DE      | 📦 | MAYOREO | MENUDEO |
|--------|--------------------|---|---------|---------|
| 121162 | 1/4", 5/16" y 3/8" | 1 | \$539   | \$625   |

## EMBUTIDORES

### JUEGO DE 3 EMBUTIDORES



USO PROFESIONAL

3  
PIEZAS



- Fabricados en acero cromo vanadio de mayor resistencia a los impactos y al desgaste.
- Diseño de mango antiderrapante.
- Puntas templadas y endurecidas.

| CÓDIGO | PIEZAS | 📦 | MAYOREO | MENUDEO |
|--------|--------|---|---------|---------|
| 117230 | 3      | 1 | \$119   | \$138   |

## ENGRAPADORAS

### ENGRAPADORA 3 EN 1 CON GATILLO



USO INDUSTRIAL

Grapa T50®  
6-14 mm  
(1/4"-9/16")

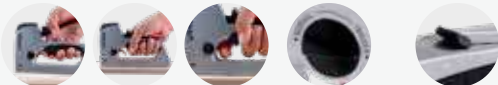

- Carga
- Posiciona
- Dispara
- Modos normal y Trigger
- Tiene regulador de fuerza de impacto.

Clavo con cabeza No. 8  
12-14 mm  
(1/2"-9/16")

Clavo No. 9  
14 mm  
(9/16")

- Diseño sin partes sueltas.
- Con función de gatillo disparador.
- Fabricada en aluminio, plástico y metal.
- Diseñada para usarse a una mano para fácil operación y alcanzar cualquier esquina.
- Empuñadura de goma suave y asa de goma.
- Tiene regulador de fuerza de impacto.
- No incluye grapas.



URREA

| CÓDIGO | GRAPA       | CLAVOS      | 📦 | MAYOREO | MENUDEO |
|--------|-------------|-------------|---|---------|---------|
| UEC31  | T50® o No.4 | No.8 - No.9 | 1 | \$550   | \$638   |

ENGRAPADORAS

ENGRAPADORA METÁLICA TIPO PISTOLA 4 EN 1

USO PROFESIONAL



INCLUYE



Ajuste de intensidad para regular la profundidad.



- Metálica tipo pistola 4 en 1.
- Puede engrapar clavos, pernos, grapas redondas y cuadradas.
- Recubierto de PVC.
- Incluye: 250 grapas 5/16", 250 clavos 19/32", 250 pernos 1/2" y 250 grapas redondas 7/16".



| CÓDIGO | USA GRAPAS                               | TIPO | CORONA                   | 📦 | MAYOREO | MENUDEO |
|--------|--|------|--------------------------|---|---------|---------|
| 114302 | 1/4", 5/16", 3/8", 1/2", 9/16" de largo. | T-50 | 13/32" y calibre 1.3 mm. | 1 | \$400   | \$464   |

ENGRAPADORA METÁLICA TIPO PISTOLA

USO PROFESIONAL

GRAPAS DE 5/32" a 5/16"



- Metálica tipo pistola.
- Fabricada en acero acabado cromado, con uña posterior para quitar grapas.



| CÓDIGO | USA GRAPAS             | TIPO | CORONA                  | 📦 | MAYOREO | MENUDEO |
|--------|------------------------|------|-------------------------|---|---------|---------|
| 114300 | 5/32" a 5/16" de largo | T-21 | 7/16" y calibre 0.8 mm. | 1 | \$179   | \$208   |

ENGRAPADORA PLÁSTICA

USO GENERAL

FOY

\$ PVL

- Se utiliza para muchos y diversos trabajos de decoración dentro y fuera de la casa, desde tapizar muebles a empapelar o fijar diferentes materiales a las paredes.
- Cuerpo ligero de plástico ABS de alto impacto con agarradera de metal.
- Fácil recarga.
- Sistema de recarga rápida e indicador de recarga.
- Ligera, fácil y sencilla de usar.
- Cómoda y ergonómica.



| CÓDIGO      | ENP01  |
|-------------|--|
| USA GRAPAS  | No.3, JT21, No 53, TRA200. (6-10mm)                                    |
| DESCRIPCIÓN | Cuerpo ligero de PLÁSTICO ABS de alto impacto con agarradera de metal. |
| 📦           | 1  |
| MAYOREO     | \$175  |
| MENUDEO     | \$203  |

ENGRAPADORA METÁLICA TIPO PISTOLA CON AJUSTE DE PRESIÓN

USO PROFESIONAL

GRAPAS DE 5/32" a 9/16"



- Metálica tipo pistola con ajuste de presión.
- Perilla que sirve para ajuste de presión.



| CÓDIGO | USA GRAPAS              | TIPO | CORONA                  | 📦 | MAYOREO | MENUDEO |
|--------|-------------------------|------|-------------------------|---|---------|---------|
| 114301 | 5/32" a 9/16" de largo. | T-21 | 7/16" y calibre 0.8 mm. | 1 | \$260   | \$302   |

GRAPAS PARA ENGRAPADORA MANUAL

USO PROFESIONAL



- 1,000 grapas por caja.

| CÓDIGO | GRAPAS PARA ENGRAPADORA MANUAL | LARGO | CORONA | GRUESO | 📦 | MAYOREO | MENUDEO |
|--------|--------------------------------|-------|--------|--------|---|---------|---------|
| 114360 | 114302                         | 1/4"  | 13/32" | 1.3 mm | 1 | \$19    | \$22    |
| 114361 | 114302                         | 5/16" | 13/32" | 1.3 mm | 1 | \$20    | \$23    |
| 114351 | 114301 y 114300                | 1/4"  | 7/16"  | 0.8 mm | 1 | \$18    | \$21    |
| 114352 | 114301 y 114300                | 5/16" | 7/16"  | 0.8 mm | 1 | \$20    | \$23    |
| 114353 | 114301                         | 3/8"  | 7/16"  | 0.8 mm | 1 | \$23    | \$27    |
| 114354 | 114301                         | 1/2"  | 7/16"  | 0.8 mm | 1 | \$26    | \$30    |
| 114355 | 114301                         | 9/16" | 7/16"  | 0.8 mm | 1 | \$30    | \$35    |

ENGRAPADORA METÁLICA TIPO PISTOLA

USO GENERAL

FOY

\$ PVL



| CÓDIGO      | 143411  |
|-------------|---|
| USA GRAPAS  | 1/4", 5/16" y 3/8" de largo.                    |
| DESCRIPCIÓN | Fabricada en acero. Ideal para oficina y hogar. |
| TIPO        | T-21.   |
| CORONA      | 7/16" y calibre 0.8 mm.                         |
| INCLUYE     | 1,000 grapas.                                   |
| 📦           | 1   |
| MAYOREO     | \$175   |
| MENUDEO     | \$203   |

**ESCUADRAS Y REGLAS**

**ESCUADRA DE COMBINACIÓN MAGNÉTICA MANGO DE ZAMAC**



ACERO INOXIDABLE  
USO INDUSTRIAL

**AJUSTE MAGNÉTICO**



- Incluye estuche.
- Espesor de regla 2 mm.
- Cuerpo de inyección de zamac de alta resistencia con cantos rectificadas de máxima exactitud.
- Graduada en centímetros y pulgadas.

| CÓDIGO | MEDIDA | MAYOREO | MENUDEO |
|--------|--------|---------|---------|
| 800212 | 12"    | \$760   | \$882   |

**ESCUADRAS DE CARPINTERO MANGO PLÁSTICO**



ACERO INOXIDABLE  
USO INDUSTRIAL



- Soporte único en el mango que permite detener la escuadra en la posición requerida sin necesidad de sujetarla con la mano.
- Graduación que permite hacer trazos en ángulos de: 15°, 22.5°, 30°, 36°, 45°, 50°, 60° y 90°.
- Espesor de la regla 1.50 mm.
- Graduada en centímetros y pulgadas.
- Mango de polímero de alto impacto.

| CÓDIGO | MEDIDA | MAYOREO | MENUDEO |
|--------|--------|---------|---------|
| 80038  | 8"     | \$175   | \$203   |
| 800310 | 10"    | \$190   | \$220   |
| 800312 | 12"    | \$240   | \$278   |
| 800316 | 16"    | \$280   | \$325   |

**ESCUADRA FALSA MANGO PLÁSTICO**



ACERO INOXIDABLE  
USO INDUSTRIAL

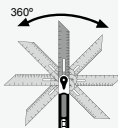

- Burbuja cilíndrica de fácil lectura.
- Marcado que permite establecer el ángulo adecuado 15°, 30°, 45° y 60°.
- Mango de polímero de alto impacto.

| CÓDIGO | MEDIDA | MAYOREO | MENUDEO |
|--------|--------|---------|---------|
| 80047  | 7"     | \$175   | \$203   |

**ESCUADRAS DE PRECISIÓN**



USO INDUSTRIAL

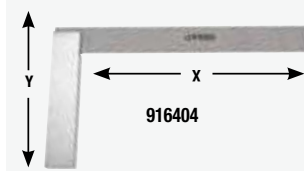

- Hoja de precisión en paralelismo y rectitud.
- Fabricadas en acero SAE5160.
- Dureza de 40-50 HRC.

| CÓDIGO | MEDIDA (X) | MEDIDA (Y) | MAYOREO | MENUDEO |
|--------|------------|------------|---------|---------|
| 916404 | 8"         | 5"         | \$745   | \$864   |
| 916406 | 12"        | 7-15/32"   | \$1,660 | \$1,926 |

**ESCUADRA DE 7 COMBINACIONES**

ACERO INOXIDABLE  
USO PROFESIONAL



- Ideal para medir horizontalidad, verticalidad, escuadra interna y externa, nivel 45°, calibre de trazo y alturas.
- Regla de acero inoxidable graduada en pulgadas y milímetros.
- Cabezas maquinadas y rectificadas a precisión.

| CÓDIGO | MEDIDA | MAYOREO | MENUDEO |
|--------|--------|---------|---------|
| 122255 | 12"    | \$635   | \$737   |

**ESCUADRAS DE COMBINACIÓN MANGO DE ZAMAC**

ACERO INOXIDABLE  
USO PROFESIONAL



- Regleta deslizable de acero inoxidable.
- Para hacer trazos de 45° y 90°.
- Con nivel de burbuja para comprobar horizontalidad y verticalidad.

| CÓDIGO | MEDIDA | MAYOREO | MENUDEO |
|--------|--------|---------|---------|
| 122257 | 6"     | \$87    | \$101   |
| 122254 | 12"    | \$149   | \$173   |
| 122258 | 16"    | \$159   | \$184   |

**ESCUADRA DE COMBINACIÓN MANGO PLÁSTICO**

ACERO INOXIDABLE  
USO PROFESIONAL



- Regleta deslizable de acero inoxidable.
- Para hacer trazos de 45° y 90°.
- Con nivel de burbuja para comprobar horizontalidad y verticalidad.

| CÓDIGO | MEDIDA | MAYOREO | MENUDEO |
|--------|--------|---------|---------|
| 122265 | 12"    | \$115   | \$133   |

**ESCUADRAS DE CARPINTERO MANGO PLÁSTICO**

ACERO INOXIDABLE  
USO PROFESIONAL



- Con marcados profundos de precisión.

**GRANEL**

| CÓDIGO | MEDIDA | MAYOREO | MENUDEO |
|--------|--------|---------|---------|
| 122250 | 6"     | \$77    | \$89    |
| 122251 | 8"     | \$84    | \$97    |
| 122252 | 10"    | \$96    | \$111   |
| 122253 | 12"    | \$105   | \$122   |

**ESCUADRA FALSA MANGO PLÁSTICO**

ACERO INOXIDABLE  
USO PROFESIONAL



- Regleta deslizable de acero.
- Con nivel de burbuja y ventana para facilitar lecturas.
- Mango de plástico polipropileno de alto impacto.
- Para transportar, trazar o verificar ángulos de cualquier grado.

| CÓDIGO | MEDIDA | MAYOREO | MENUDEO |
|--------|--------|---------|---------|
| 122264 | 8"     | \$84    | \$97    |

**ESCUADRAS DE CANTERO**

ACERO AL ALTO CARBONO  
USO PROFESIONAL



- Fabricadas en acero alto carbono.
- Graduación en centímetros y pulgadas en bajo relieve.
- Útiles en la comprobación de ángulos rectos internos y externos.
- Ideales para hacer trazos de 45° y 90°.

**GRANEL**

| CÓDIGO | MEDIDA    | MAYOREO | MENUDEO |
|--------|-----------|---------|---------|
| 122280 | 8" x 12"  | \$63    | \$73    |
| 122281 | 16" x 24" | \$155   | \$180   |

HERRAMIENTAS 1

ESCUADRAS Y REGLAS

ESCUADRA DE COMBINACIÓN MANGO DE ACERO



USO DOMÉSTICO



- Escuadra combinada con ángulo de 90° y 45°.
- Graduación en centímetros y pulgadas.
- Con nivel de burbuja.



| CÓDIGO | MEDIDA | 📦 | MAYOREO | MENUDEO |
|--------|--------|---|---------|---------|
| 142073 | 12"    | 6 | \$109   | \$126   |

ESCUADRAS DE CANTERO



USO DOMÉSTICO



142071

- Fabricada en acero cubierta con pintura electrostática.
- Ideal para trabajos en carpintería y oficios relacionados.
- Graduación en centímetros y pulgadas.

GRANEL

| CÓDIGO | MEDIDA    | 📦 | MAYOREO | MENUDEO |
|--------|-----------|---|---------|---------|
| 142071 | 8" x 12"  | 6 | \$58    | \$67    |
| 142072 | 16" x 24" | 6 | \$140   | \$162   |

REGLAS



USO GENERAL



122210

- Con tabla de equivalencias de decimales de pulgadas en el reverso.
- Clip para el bolsillo.



122211

- Fabricada en acero inoxidable.
- Incluye tablas de conversiones al reverso.



| CÓDIGO | MEDIDA      | 📦 | MAYOREO | MENUDEO |
|--------|-------------|---|---------|---------|
| 122210 | 6" (15 cm)  | 6 | \$29    | \$34    |
| 122211 | 12" (30 cm) | 6 | \$52    | \$60    |

ESPÁTULAS Y CUÑAS

ESPÁTULAS FLEXIBLES CON MANGO BIMATERIAL



USO PESADO



652X

653X

654X

- Hojas sin ningún recubrimiento, no desprenden residuos como cromo.
- Mango bimataterial con casquillo para golpes ligeros.



JUEGOS DE ESPÁTULAS

| CÓDIGO  | 6501X | 6500X |
|---------|-------|-------|
| PIEZAS  | 4     | 3     |
| EMPAQUE |       |       |
| 📦       | 1     | 1     |
| MAYOREO | \$415 | \$481 |
| MENUDEO | \$350 | \$406 |
| 652X    | •     | •     |
| 653X    | •     | •     |
| 654X    | •     | •     |
| 656X    | •     | •     |

GRANEL

| CÓDIGO | ANCHO DE HOJA | 📦 | MAYOREO | MENUDEO |
|--------|---------------|---|---------|---------|
| 652X   | 2"            | 1 | \$109   | \$126   |
| 653X   | 3"            | 1 | \$120   | \$139   |
| 654X   | 4"            | 1 | \$140   | \$162   |
| 656X   | 6"            | 1 | \$165   | \$191   |

Incluye cepillo de alambre 1885C55

ESPÁTULAS RÍGIDAS CON MANGO BIMATERIAL



USO PROFESIONAL



123023

- Hoja fabricada en acero de alto carbón con tratamiento térmico.
- Mango de neopreno y polipropileno.

GRANEL

| CÓDIGO | ANCHO DE HOJA | 📦 | MAYOREO | MENUDEO |
|--------|---------------|---|---------|---------|
| 123022 | 2"            | 6 | \$37    | \$43    |
| 123023 | 3"            | 6 | \$41    | \$48    |

ESPÁTULAS RÍGIDAS CON MANGO DE MADERA



USO PROFESIONAL



123083

- Hoja fabricada en acero de alto carbón con tratamiento térmico.
- Doble remachado de la hoja en el mango.

GRANEL

| CÓDIGO | ANCHO DE HOJA | 📦 | MAYOREO | MENUDEO |
|--------|---------------|---|---------|---------|
| 123081 | 1"            | 6 | \$31    | \$36    |
| 123082 | 2"            | 6 | \$35    | \$41    |
| 123083 | 3"            | 6 | \$39    | \$45    |

ESPÁTULA RÍGIDA CON MANGO DE MADERA CON RASPADOR 5 EN 1



USO PROFESIONAL



- Hoja fabricada en acero de alto carbón con tratamiento térmico.
- Doble remachado de la hoja en el mango

GRANEL

| CÓDIGO | ANCHO DE HOJA | 📦 | MAYOREO | MENUDEO |
|--------|---------------|---|---------|---------|
| 123092 | 2-1/2"        | 6 | \$46    | \$53    |

ESPÁTULA RÍGIDA CON MANGO DE MADERA



USO PROFESIONAL



- Angulada.
- Hoja fabricada en acero de alto carbón con tratamiento térmico.
- Doble remachado de la hoja en el mango.

GRANEL

| CÓDIGO | ANCHO DE HOJA | 📦 | MAYOREO | MENUDEO |
|--------|---------------|---|---------|---------|
| 123093 | 3"            | 6 | \$56    | \$65    |

**ESPÁTULAS Y CUÑAS**

**ESPÁTULAS FLEXIBLES CON MANGO BIMATERIAL**

USO PROFESIONAL



123033

- Hoja fabricada en acero de alto carbón con tratamiento térmico.
- Mango de neopreno y polipropileno.

**GRANEL**

| CÓDIGO | ANCHO DE HOJA | MAYOREO | MENUEO |
|--------|---------------|---------|--------|
| 123032 | 2"            | \$37    | \$43   |
| 123033 | 3"            | \$42    | \$49   |
| 123034 | 4"            | \$51    | \$59   |
| 123035 | 5"            | \$61    | \$71   |
| 123036 | 6"            | \$70    | \$81   |

**ESPÁTULAS FLEXIBLES CON MANGO DE MADERA**

USO PROFESIONAL



123104

- Hoja fabricada en acero de alto carbón con tratamiento térmico.
- Doble remachado de la hoja en el mango.

**GRANEL**

| CÓDIGO | ANCHO DE HOJA | MAYOREO | MENUEO |
|--------|---------------|---------|--------|
| 123101 | 1"            | \$32    | \$37   |
| 123102 | 2"            | \$35    | \$41   |
| 123103 | 3"            | \$40    | \$46   |
| 123104 | 4"            | \$49    | \$57   |
| 123105 | 5"            | \$58    | \$67   |
| 123106 | 6"            | \$67    | \$78   |

**ESPÁTULAS RÍGIDAS CON MANGO PLÁSTICO**

USO DOMÉSTICO



142623

- Hoja fabricada en acero de alto carbón con tratamiento térmico.
- Mango de plástico resistente.
- Doble remachado de la hoja en el mango.

**GRANEL**

| CÓDIGO | ANCHO DE HOJA | MAYOREO | MENUEO |
|--------|---------------|---------|--------|
| 142623 | 2"            | \$18    | \$21   |
| 142624 | 3"            | \$21    | \$24   |

**ESPÁTULAS FLEXIBLES CON MANGO PLÁSTICO**

USO DOMÉSTICO



142620

- Hoja fabricada en acero de alto carbón con tratamiento térmico.
- Mango de plástico resistente.
- Doble remachado de la hoja en el mango.

**GRANEL**

| CÓDIGO | ANCHO DE HOJA | MAYOREO | MENUEO |
|--------|---------------|---------|--------|
| 142620 | 2"            | \$19    | \$22   |
| 142621 | 3"            | \$21    | \$24   |
| 142622 | 4"            | \$23    | \$27   |

**ESPÁTULAS TAPIZADORAS CON MANGO BIMATERIAL**

USO PROFESIONAL



Alisar papel tapiz. Rellenar y tapar huecos.



123110

- Hoja fabricada en acero de alto carbón con tratamiento térmico.
- Mango bimaterial de neopreno y polipropileno.
- Remachado por inducción.

**GRANEL**

| CÓDIGO | ANCHO DE HOJA | MAYOREO | MENUEO |
|--------|---------------|---------|--------|
| 123108 | 8"            | \$77    | \$89   |
| 123110 | 10"           | \$87    | \$101  |
| 123112 | 12"           | \$95    | \$110  |

**JUEGO DE RASPADORES DE CARBÓN DE IMPACTO**

USO PESADO

**4 PIEZAS**



- Casquillo de impacto unido a la barra que permite golpear el extremo sin dañar el mango y facilita la operación de raspado o remoción.
- Diseñados para raspar cualquier tipo de superficie donde el material a remover esté muy adherido.
- Barras fabricadas en acero aleado templado para máxima duración.

| CÓDIGO | MEDIDAS                 | LONGITUD TOTAL | MAYOREO | MENUEO  |
|--------|-------------------------|----------------|---------|---------|
| JRASP4 | 1/2", 3/4", 1" y 1-1/2" | 10"            | \$2,045 | \$2,372 |

**JUEGO DE GANCHOS Y PUNTAS DE IMPACTO**

USO PESADO

**4 PIEZAS**



- Casquillo de impacto unido a la barra que permite golpear el extremo sin dañar el mango.
- Diseñados para jalar o alinear pernos, anillos, cables, empaques, engranes, baleros y pequeñas piezas en general.

| CÓDIGO | PUNTAS                      | LONGITUD TOTAL | MAYOREO | MENUEO  |
|--------|-----------------------------|----------------|---------|---------|
| JGP4   | Lezma, 90°, curva, completo | 10"            | \$1,530 | \$1,775 |

**JUEGO DE CUÑAS**

USO DOMÉSTICO

**4 PIEZAS**

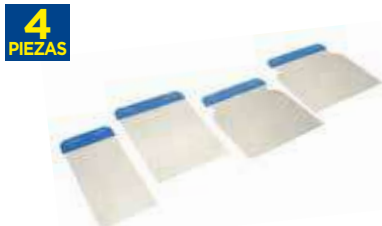

- Ideal para resanar y raspar muros.
- Hojas flexibles.
- Mangos de plástico.

| CÓDIGO | MEDIDA          | MAYOREO | MENUEO |
|--------|-----------------|---------|--------|
| 142628 | 5, 8, 10, 12 cm | \$24    | \$28   |

**CUÑAS CON MANGO**

USO DOMÉSTICO



- Alta flexibilidad.
- Fabricadas en acero al carbón.
- Dureza de 40 a 52 HRC.
- Ideal para resanar y raspar muros.
- Con mango plástico.
- Espesor 0.254 mm.

| CÓDIGO | MEDIDA        | MAYOREO | MENUEO |
|--------|---------------|---------|--------|
| 142635 | 2-3/4" x 4.5" | \$5.80  | \$6.70 |
| 142636 | 5" x 4.5"     | \$9     | \$11   |

**CUÑAS SIN MANGO**

USO DOMÉSTICO

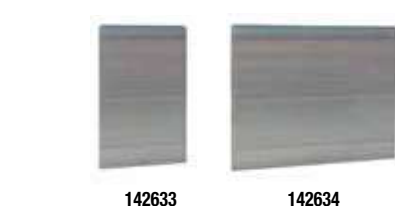

- Alta flexibilidad.
- Fabricadas en acero al carbón.
- Dureza de 40 a 52 HRC.
- Ideal para resanar y raspar muros.
- Esquinas superiores redondeadas.
- Espesor 0.254 mm.

| CÓDIGO | MEDIDA        | MAYOREO | MENUEO |
|--------|---------------|---------|--------|
| 142633 | 2-3/4" x 4.5" | \$3.50  | \$4.10 |
| 142634 | 5" x 4.5"     | \$6.10  | \$7.10 |

HERRAMIENTAS 1

EXTRACTORES

EXTRACTOR PARA ENGRANES DE ORIFICIOS ROSCADOS



HERRAMIENTAS AUTOMOTRICES PÁGINA 233

- Ideal para los engranes de distribución.
- Forjados en acero aleado y tratados térmicamente.
- Incluye 2 tornillos extractores de cabeza hexagonal.



| CÓDIGO | CAPACIDAD APERTURA |   | MAYOREO | MENUDEO |
|--------|--------------------|---|---------|---------|
| 107292 | 1-1/2" a 4-1/2"    | 1 | \$235   | \$273   |

SEPARADORES DE BALEROS

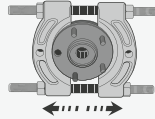

- Base separadora que se ajustan a objetos donde un extractor convencional no tiene acceso.
- Tuerca de ajuste de bases separadoras.
- Tornillo forzador fabricado en acero microaleado.



| CÓDIGO | TORNILLO TIPO | APERTURA MÍNIMA | APERTURA MÁXIMA |   | MAYOREO | MENUDEO |
|--------|---------------|-----------------|-----------------|---|---------|---------|
| 4331   | M10X2.4       | 1-1/4"          | 2-1/4"          | 1 | \$539   | \$625   |
| 4332   | 12MX20        | 3"              | 4-1/2"          | 1 | \$980   | \$1,137 |
| 4333   | 3/4-16NF      | 3-7/8"          | 5-7/8"          | 1 | \$2,500 | \$2,900 |
| 4334   | 1-12NF        | 5-7/8"          | 7-7/8"          | 1 | \$4,865 | \$5,643 |

JUEGO DE EXTRACTORES PARA SUSPENSIÓN



5 PIEZAS



- CONTIENE:
- 1 Extractor Pitman para autos pequeños.
  - 1 Extractor Pitman para autos grandes.
  - 1 Extractor para terminales de dirección.
  - 1 Separador universal de juntas de rótulas.
  - 1 Removedor de puntas de barra de acople.
  - Permite reemplazar brazos de dirección, brazos Pitman, rótulas y barras de acople fácilmente sin dañar las cubiertas.



| CÓDIGO | PIEZAS | DESCRIPCIÓN                                    |   | MAYOREO | MENUDEO |
|--------|--------|--|---|---------|---------|
| 40500  | 5      | Juego de extractores para suspensión delantera | 1 | \$3,265 | \$3,787 |

JUEGO DE EXTRACTORES TIPO BARRA PARA BALEROS



12 PIEZAS



- Ideal para extraer poleas y baleros sin dañar.
- CONTIENE:
- 1 Tornillo forzador de 7".
  - 1 Cruceta de extractor.
  - 1 Separador de baleros de 1-1/4" a 2-1/4".
  - 1 Separador de baleros de 2-1/4" a 3-1/2".
  - 2 Postes hexagonales de 9/16" de 103 mm.
  - 2 Extensiones hexagonales de 9/16" de 103 mm.
  - 2 Postes hexagonales de 21/32" de 127 mm.
  - 2 Extensiones hexagonales de 21/32" de 127 mm.



| CÓDIGO | PIEZAS | DESCRIPCIÓN                                  |   | MAYOREO | MENUDEO |
|--------|--------|--|---|---------|---------|
| J4330  | 12     | Juego de extractores tipo barra para baleros | 1 | \$2,595 | \$3,010 |

SEPARADORES DE BALEROS

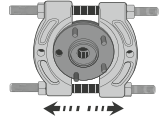

107288

- Cuerpo de acero forjado.
- Ajuste de separación mediante tuercas de alta resistencia.
- Permite separar baleros fácilmente en lugares de difícil acceso.



| CÓDIGO | APERTURA MÍNIMA | APERTURA MÁXIMA |   | MAYOREO | MENUDEO |
|--------|-----------------|-----------------|---|---------|---------|
| 107288 | 1-1/4"          | 2-1/4"          | 1 | \$270   | \$313   |
| 107289 | 3"              | 4-1/8"          | 1 | \$499   | \$579   |

EXTRACTORES PITMAN



4052



4051

| CÓDIGO | DESCRIPCIÓN                   | APERTURA MÁXIMA |   | MAYOREO | MENUDEO |
|--------|-------------------------------|-----------------|---|---------|---------|
| 4052   | Para autos grandes y camiones | 1-5/16"         | 1 | \$420   | \$487   |
| 4051   | Para autos pequeños           | 1-1/16"         | 1 | \$270   | \$313   |

**EXTRACTORES**

**EXTRACTOR PITMAN**



- Provisto de un cuadro de 3/8" para usarse con matraca o accesorio.
- Forjados en acero aleado y tratados térmicamente.
- Se puede usar con una llave o dado de 3/4".



| CÓDIGO | APERTURA MÁXIMA | 📦 | MAYOREO | MENUDEO |
|--------|-----------------|---|---------|---------|
| 107249 | 2-1/2"          | 1 | \$245   | \$284   |

**EXTRACTOR DE POLEA PATA DE CABRA**



- Remueve poleas sencillas y de doble canal.
- La horquilla tipo pata de cabra permite extraer cojinetes y poleas de los alternadores automotrices.
- Remueve poleas y baleros de alternadores de sistemas electrónicos y de dirección hidráulica.



| CÓDIGO | APERTURA MÍNIMA | APERTURA MÁXIMA | 📦 | MAYOREO | MENUDEO |
|--------|-----------------|-----------------|---|---------|---------|
| 4053   | 1-3/8"          | 1-3/4"          | 1 | \$410   | \$476   |

**EXTRACTOR DE POLEA PATA DE CABRA**



- Remueve poleas sencillas y de doble canal.
- La horquilla tipo pata de cabra permite extraer cojinetes y poleas de los alternadores automotrices.
- Remueve poleas y baleros de alternadores de sistemas electrónicos y de dirección hidráulica.



| CÓDIGO | APERTURA MÍNIMA | APERTURA MÁXIMA | 📦 | MAYOREO | MENUDEO |
|--------|-----------------|-----------------|---|---------|---------|
| 107290 | 1-1/4"          | 1-3/4"          | 1 | \$329   | \$382   |

**EXTRACTORES AUTO-AJUSTABLES**



VIDEO



- Sistema de matraca que mantiene las mordazas en posición mientras se ajusta el extractor.
- Quijadas delgadas para lugares de difícil acceso.

| CÓDIGO | CAPACIDAD APERTURA | ALCANCE | CAPACIDAD   | 📦 | MAYOREO | MENUDEO |
|--------|--------------------|---------|-------------|---|---------|---------|
| EXA2   | 3-5/32"            | 3-1/8"  | 2 toneladas | 1 | \$1,355 | \$1,572 |
| EXA5   | 5-7/8"             | 6"      | 5 toneladas | 1 | \$2,385 | \$2,767 |
| EXA7   | 8-9/16"            | 9-3/4"  | 7 toneladas | 1 | \$3,229 | \$3,746 |

**EXTRACTOR REVERSIBLE 2 POSICIONES 2 QUIJADAS**



| CÓDIGO | CAPACIDAD APERTURA | ALCANCE | CAPACIDAD   | 📦 | MAYOREO | MENUDEO |
|--------|--------------------|---------|-------------|---|---------|---------|
| 4033   | 4"                 | 3-1/2"  | 2 toneladas | 1 | \$425   | \$493   |

**EXTRACTOR REVERSIBLE 2 POSICIONES 3 QUIJADAS**



- Para extraer diferentes diámetros de poleas.

| CÓDIGO | CAPACIDAD APERTURA | ALCANCE | CAPACIDAD   | 📦 | MAYOREO | MENUDEO |
|--------|--------------------|---------|-------------|---|---------|---------|
| 4034   | 4"                 | 3-1/2"  | 2 toneladas | 1 | \$540   | \$626   |

**EXTRACTORES REVERSIBLES 2 QUIJADAS**



- Para extraer diferentes diámetros de poleas.

| CÓDIGO | CAPACIDAD APERTURA | ALCANCE | CAPACIDAD   | 📦 | MAYOREO | MENUDEO |
|--------|--------------------|---------|-------------|---|---------|---------|
| 4044   | 6"                 | 3-1/2"  | 5 toneladas | 1 | \$439   | \$509   |
| 4045   | 9"                 | 5-1/2"  | 7 toneladas | 1 | \$760   | \$882   |

**EXTRACTORES REVERSIBLES 2 POSICIONES 2 O 3 QUIJADAS**



| CÓDIGO | CAPACIDAD APERTURA | ALCANCE | CAPACIDAD   | 📦 | MAYOREO | MENUDEO |
|--------|--------------------|---------|-------------|---|---------|---------|
| 4046   | 7"                 | 3-1/2"  | 5 toneladas | 1 | \$1,035 | \$1,201 |
| 4047   | 10"                | 5-1/2"  | 7 toneladas | 1 | \$1,615 | \$1,873 |

**EXTRACTORES REVERSIBLES 2 O 3 QUIJADAS**



- Para extraer diferentes diámetros de poleas.
- Cruceta intercambiable para 2 y 3 quijadas.
- Quijadas convertibles para uso interno y externo.
- Forjados en acero aleado y tratados térmicamente.

| CÓDIGO | CAPACIDAD APERTURA | 📦 | MAYOREO | MENUDEO |
|--------|--------------------|---|---------|---------|
| 107295 | 3"                 | 1 | \$219   | \$254   |
| 107296 | 4"                 | 1 | \$285   | \$331   |

**EXTRACTORES QUIJADA REVERSIBLE**



| CÓDIGO  | CAPACIDAD APERTURA | 📦 | MAYOREO | MENUDEO |
|---------|--------------------|---|---------|---------|
| *140503 | 3"                 | 1 | \$165   | \$191   |
| *140504 | 4"                 | 1 | \$215   | \$249   |
| 140506  | 6"                 | 1 | \$330   | \$383   |
| 140508  | 8"                 | 1 | \$575   | \$667   |

HERRAMIENTAS 1



EXTRACTORES

JUEGOS DE EXTRACTORES DE VOLANTE



**25** PIEZAS **TIPO C**

**17** PIEZAS



- Tornillo forzador diseñado para generar grandes fuerzas de empuje para poder liberar el objeto a extraer.
- Tornillos de sujeción fabricados en acero y tratados térmicamente.

| CÓDIGO | PIEZAS | 📦 | MAYOREO | MENUDEO |
|--------|--------|---|---------|---------|
| 4205A  | 25     | 1 | \$765   | \$887   |
| 4205   | 17     | 1 | \$460   | \$534   |

JUEGO DE EXTRACTOR DE VOLANTE (TIPO RECTO)



**10** PIEZAS



- Usa dado o llave de 5/8".
- Punta giratoria flotante que no dañan el eje.
- Forjados en acero aleado y tratados térmicamente.
- Ideal para extraer volantes automotrices de la mayoría de las marcas.

| CÓDIGO | PIEZAS | 📦 | MAYOREO | MENUDEO |
|--------|--------|---|---------|---------|
| 107291 | 10     | 1 | \$195   | \$226   |

EXTRACTORES DE COLA DE COCHINO PARA TORNILLOS



- Diseñados para extraer pernos y tornillos barridos o rotos.
- Cabeza cuadrada para aplicar torque con llave.

| CÓDIGO | CAPACIDAD        | BARRENO | 📦 | MAYOREO |         |   |
|--------|------------------|---------|---|---------|---------|---|
|        |                  |         |   | MAYOREO | MENUDEO |   |
| 95001  | De 1/8" a 1/4"   | 5/64"   | 6 | \$22    | \$26    | • |
| 95002  | De 1/4" a 5/16"  | 7/64"   | 6 | \$23    | \$27    | • |
| 95003  | De 5/16" a 7/16" | 5/32"   | 6 | \$28    | \$32    | • |
| 95004  | De 7/16" a 9/16" | 7/32"   | 6 | \$37    | \$43    | • |
| 95005  | De 9/16" a 3/4"  | 17/64"  | 6 | \$55    | \$64    | • |

JUEGO DE EXTRACTORES PARA TORNILLOS

CÓDIGO **9500B**  
PIEZAS **5**

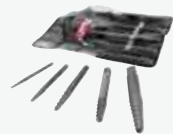

EMPAQUE  
CAJA E306  
1  
MAYOREO \$155  
MENUDEO \$180

JUEGOS DE EXTRACTORES DE VOLANTE



**15** PIEZAS **TIPO C**

**13** PIEZAS **TIPO C**



- Puntas giratorias flotantes que no dañan el eje.
- Cruceta útil para aplicaciones de 2 y 3 agujeros.
- Forjado en acero aleado y tratado térmicamente.

| CÓDIGO | PIEZAS | 📦 | MAYOREO | MENUDEO |
|--------|--------|---|---------|---------|
| 107234 | 15     | 1 | \$270   | \$313   |
| 107236 | 13     | 1 | \$229   | \$266   |

JUEGO DE EXTRACTORES PARA TORNILLOS CON BROCAS



**10** PIEZAS



| Cantidad | Descripción                                    |
|----------|--|
| 5        | Extractores: de 3/32" a 5/8" (de 3 mm a 15 mm) |
| 5        | Brocas: de 5/64" a 19/64"                      |

- Para remover tornillos capados.
- Incluye las brocas apropiadas para cada extractor.

BLÍSTER

| CÓDIGO | PIEZAS | 📦 | MAYOREO | MENUDEO |
|--------|--------|---|---------|---------|
| 107044 | 10     | 1 | \$255   | \$296   |

JUEGO DE EXTRACTORES DE COLA DE COCHINO PARA TORNILLOS



**5** PIEZAS



| Cantidad | Descripción                                   |
|----------|---|
| 5        | Extractores: de 1/8" a 3/4" (de 3 mm a 19 mm) |

- Punta en espiral para máximo agarre.
- Extremo cuadrado para usarlo con maneral o llave.

| CÓDIGO | PIEZAS | 📦 | MAYOREO | MENUDEO |
|--------|--------|---|---------|---------|
| 107040 | 5      | 1 | \$69    | \$80    |

## FLEXÓMETROS

### FLEXÓMETROS ANTI-IMPACTO

USO PESADO **NOM** **1** **ONCC** **1** **inch** **mm** **3** **TABLETA DE CONVERSIONES** **CAUCHO ANTI-IMPACTO**



- Gancho con imán Dual.
- 4 remaches.



- Clip metálico para colgarse



- Cinta impresa por ambos lados en diferentes graduaciones y cubierta con barniz anti-abrasivo.



1586HD

- Carcasa de plástico ABS con cubierta de TPR.
- Color de la cinta: blanca ambos lados.
- Cumplen con la NOM-046-SCFI-1999.

| CÓDIGO | LONGITUD DE CINTA | ANCHO DE CINTA | EMPAQUE | MAYOREO | MENUDEO |
|--------|-------------------|----------------|---------|---------|---------|
| 1586HD | 5 m               | 27 mm          | 1       | \$239   | \$277   |
| 1589HD | 8 m               | 27 mm          | 1       | \$319   | \$370   |



HERRAMIENTAS 1

### FLEXÓMETROS CON CARCASA DE ACERO INOXIDABLE

USO PESADO **NOM** **1** **ONCC** **1** **inch** **mm** **3** **ACERO INOXIDABLE** **CAUCHO ANTI-IMPACTO**

1.18"  
30 mm  
CINTA EXTRA ANCHA



- Gancho con doble magneto, tres remaches y refuerzo.



- Clip de acero para cinturón.



- Cinta doble vista graduada por ambos lados y números grandes para fácil lectura.

- Cumplen con la NOM-046-SCFI-1999.



1599LSW



### FLEXÓMETROS

USO INDUSTRIAL **NOM** **1** **ONCC** **1** **inch** **mm** **3** **TABLETA DE CONVERSIONES**



- Gancho metálico.
- 3 remaches



- Clip metálico para colgarse



- Cinta impresa por ambos lados con 7 diferentes graduaciones y cubierta con barniz anti-abrasivo.

- Carcasa de plástico ABS.
- Color de la cinta: blanca al frente y amarilla al reverso.
- Cumplen con la NOM-046-SCFI-1999.



1583LH



| CÓDIGO  | LONGITUD DE CINTA | ANCHO DE CINTA | EMPAQUE  | MAYOREO | MENUDEO |
|---------|-------------------|----------------|----------|---------|---------|
| 1583LH  | 3 m               | 19 mm          | Blisters | \$87    | \$101   |
| 1586LH  | 6 m               | 25 mm          | Blisters | \$165   | \$191   |
| 1589LH  | 9 m               | 30 mm          | Blisters | \$325   | \$377   |
| 1583LHG | 3 m               | 19 mm          | Granal   | \$75    | \$87    |
| 1586LHG | 6 m               | 25 mm          | Granal   | \$145   | \$168   |
| 1589LHG | 9 m               | 30 mm          | Granal   | \$289   | \$335   |

### FLEXÓMETROS ANTI-IMPACTO SILVER

USO PROFESIONAL **NOM** **1** **ONCC** **1** **inch** **mm** **3** **GANCHO CON DOBLE IMÁN** **IMPRESO EN AMBAS CARAS** **ANTI-IMPACTO**



B122085

B122086

B122087



- Gancho con tres remaches.



- Gancho doble con imán.



- Botón de pausa de activación rápida.



- Cinta plateada impresa en ambas caras.



- Sistema con amortiguador.



- Cinta ancha.

- Cumplen con la NOM-046-SCFI-1999.

| CÓDIGO            | B122085 | B122086 | B122087 |
|-------------------|---------|---------|---------|
| LONGITUD DE CINTA | 3 m     | 5 m     | 8 m     |
| ANCHO DE CINTA    | 5/8"    | 1"      | 1"      |
| EMPAQUE           | 6       | 6       | 6       |
| MAYOREO           | \$89    | \$145   | \$220   |
| MENUDEO           | \$103   | \$168   | \$255   |



**FLEXÓMETROS**

**FLEXÓMETROS ANTI-IMPACTO**



- Gancho con tres remaches.
- Gancho doble.
- Botón de pausa de activación rápida.
- Cinta en color amarillo.
- Sistema con amortiguador.
- Cinta ancha.

• Cumplen con la NOM-046-SCFI-1999.

| CÓDIGO            | B122080 | B122081 | B122082 |
|-------------------|---------|---------|---------|
| LONGITUD DE CINTA | 3 m     | 5 m     | 8 m     |
| ANCHO DE CINTA    | 5/8"    | 1"      | 1"      |
|                   | 6       | 6       | 6       |
| MAYOREO           | \$52    | \$87    | \$159   |
| MENUDEO           | \$60    | \$101   | \$184   |



**FLEXÓMETROS SOFT GRIP**



- Gancho con tres remaches.
- Cinta en color blanco.
- Cinta blanca impresa en ambas caras.
- Botón de pausa de activación rápida.

- Textura suave en el cuerpo que mejora el agarre.
- Sistema con amortiguador que absorbe el impacto al regreso de la cinta, (sólo aplica en 5 y 7.5 m).
- Cumplen con la NOM-046-SCFI-1999.

| CÓDIGO            | B122063 | B122064 | B122065 |
|-------------------|---------|---------|---------|
| LONGITUD DE CINTA | 3 m     | 5 m     | 7.5 m   |
| ANCHO DE CINTA    | 5/8"    | 3/4"    | 1"      |
|                   | 6       | 6       | 6       |
| MAYOREO           | \$52    | \$87    | \$159   |
| MENUDEO           | \$60    | \$101   | \$184   |



**FLEXÓMETROS RUBBER GRIP**



- Clip metálico reforzado, atornillado a la caja.
- Gancho con remaches
- Cinta impresa por ambas caras, recubrimiento de nailon.
- Cinta graduada en cm y pulgadas.

- Botón de frenado rápido.
- Plástico ABS de alta resistencia recubierto TPR.
- 0,13 mm espesor de la cinta.
- Cumplen con la NOM-046-SCFI-1999.

| CÓDIGO            | B122073 | B122074 | B122075 |
|-------------------|---------|---------|---------|
| LONGITUD DE CINTA | 3 m     | 5 m     | 8 m     |
| ANCHO DE CINTA    | 5/8"    | 3/4"    | 1"      |
|                   | 6       | 6       | 6       |
| MAYOREO           | \$50    | \$84    | \$150   |
| MENUDEO           | \$58    | \$97    | \$174   |



**FLEXÓMETROS**

**FLEXÓMETROS INVENCIBLES**



**GANCHO DOBLE**

**IMPRESO EN AMBAS CARAS**

- Cinta blanca impresa en ambas caras.
- Cinta ancha.
- Cinta en color blanco.
- Gancho con tres remaches.



- Caja plástica ABS de alta resistencia.
- Sistema de freno y pausa.
- Cumplen con la NOM-046-SCFI-1999.

| CÓDIGO            | B122070 | B122071 | B122072 |
|-------------------|---------|---------|---------|
| LONGITUD DE CINTA | 3 m     | 5 m     | 8 m     |
| ANCHO DE CINTA    | 3/4"    | 1"      | 1"      |
| REMACHES          | 6       | 6       | 6       |
| MAYOREO           | \$50    | \$84    | \$150   |
| MENUDEO           | \$58    | \$97    | \$174   |

**TIRA DE IMPULSO CON FLEXÓMETROS ANTI-IMPACTO 5 M**



Contenido: pág. 506.

| CÓDIGO | PIEZAS | REMACHES | MAYOREO | MENUDEO |
|--------|--------|----------|---------|---------|
| 126448 | 13     | 1        | \$1,105 | \$1,282 |

**TIRA DE IMPULSO CON FLEXÓMETROS INVENCIBLES 5 M**



Contenido: pág. 506.

| CÓDIGO | PIEZAS | REMACHES | MAYOREO | MENUDEO |
|--------|--------|----------|---------|---------|
| 126449 | 13     | 1        | \$1,070 | \$1,241 |

HERRAMIENTAS 1

**CAJA DESPACHADORA CON FLEXÓMETROS**



Contenido: pág. 506.

| CÓDIGO  | DESCRIPCIÓN                              | REMACHES | MAYOREO | MENUDEO |
|---------|--|----------|---------|---------|
| DFLEXSM | Flexómetros anti-impacto más despachador | 1        | \$1,699 | \$1,971 |

**FLEXÓMETROS ANTI-IMPACTO**



- Cinta ancha.
- Gancho con remaches.
- Sistema con amortiguador.
- Cumplen con la NOM-046-SCFI-1999.

| CÓDIGO            | 142062 | 142063 | 142064 |
|-------------------|--------|--------|--------|
| LONGITUD DE CINTA | 3 m    | 5 m    | 7.5 m  |
| ANCHO DE CINTA    | 1/2"   | 3/4"   | 1"     |
| REMACHES          | 3      | 3      | 4      |
| REMACHES          | 6      | 6      | 6      |
| MAYOREO           | \$47   | \$78   | \$135  |
| MENUDEO           | \$55   | \$90   | \$157  |

**FLEXÓMETROS DE COLORES**



- Sistema de botón de pausa.
- Caja plástica ABS de alto impacto.
- Cinta blanca graduada en centímetros y pulgadas.
- Cumplen con la NOM-046-SCFI-1999.

| CÓDIGO | LONGITUD DE CINTA | ANCHO DE CINTA | REMACHES | COLOR  | REMACHES | MAYOREO | MENUDEO |
|--------|-------------------|----------------|----------|--------|----------|---------|---------|
| 142120 | 3 m               | 1/2"           | 2        | Blue   | 6        | \$31    | \$36    |
| 142121 | 5 m               | 3/4"           | 3        | Blue   | 6        | \$47    | \$55    |
| 142122 | 8 m               | 1"             | 4        | Blue   | 6        | \$91    | \$106   |
| 142123 | 3 m               | 1/2"           | 2        | Yellow | 6        | \$31    | \$36    |
| 142124 | 5 m               | 3/4"           | 3        | Yellow | 6        | \$47    | \$55    |
| 142125 | 3 m               | 1/2"           | 2        | Red    | 6        | \$31    | \$36    |
| 142126 | 5 m               | 3/4"           | 3        | Red    | 6        | \$47    | \$55    |
| 142127 | 3 m               | 1/2"           | 2        | Green  | 6        | \$31    | \$36    |
| 142128 | 5 m               | 3/4"           | 3        | Green  | 6        | \$47    | \$55    |

**FLEXÓMETROS DE COLORES EN DISPLAY**



- Caja plástica ABS de alto impacto.
- Cinta blanca impresa en centímetros y pulgadas.
- Cumplen con la NOM-046-SCFI-1999.

• Precio por flexómetro.

| CÓDIGO | LONGITUD DE CINTA | ANCHO DE CINTA | COLOR                     | REMACHES | MAYOREO | MENUDEO |
|--------|-------------------|----------------|---------------------------|----------|---------|---------|
| 142129 | 3 m               | 1/2"           | Blue                      | 24       | \$29    | \$34    |
| 142130 | 5 m               | 3/4"           | Blue                      | 12       | \$44    | \$51    |
| 142131 | 3 m               | 1/2"           | Blue, Yellow, Green, Cyan | 24       | \$29    | \$34    |
| 142132 | 5 m               | 3/4"           | Blue, Yellow, Green, Cyan | 12       | \$44    | \$51    |

**FLOTAS**

**FLOTAS DE ESPONJA MANGO DE MADERA**

USO PROFESIONAL

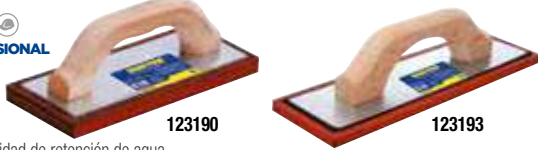

- Gran capacidad de retención de agua.
- Para acabados en cementos y pastas.
- Con mango de madera estufada.

GRANEL

| CÓDIGO | ACABADO | MEDIDA      | ESPESOR | 📦 | MAYOREO | MENUDEO |
|--------|---------|-------------|---------|---|---------|---------|
| 123190 | Áspero  | 9-1/2" x 4" | 3/4"    | 3 | \$105   | \$122   |
| 123193 | Áspero  | 12" x 4"    | 1/2"    | 3 | \$105   | \$122   |

**FLOTAS DE HULE MANGO DE MADERA**

USO PROFESIONAL



- Acabados finos en cemento para acabado pulido liso en cemento y yeso.
- Especial para lechar boquillas.
- Con mango de madera estufada.

GRANEL

| CÓDIGO | ACABADO | MEDIDA      | ESPESOR | 📦 | MAYOREO | MENUDEO |
|--------|---------|-------------|---------|---|---------|---------|
| 123198 | Fino    | 9-1/2" x 4" | 5/8"    | 3 | \$95    | \$110   |
| 123192 | Liso    | 9-1/2" x 4" | 5/8"    | 3 | \$95    | \$110   |

**FLOTA DE ESPONJA MANGO PLÁSTICO**

USO PROFESIONAL



- Gran capacidad de retención de agua.
- Para acabados ásperos en cementos y pastas.
- Para lechar boquillas.

GRANEL

| CÓDIGO | ACABADO | MEDIDA      | ESPESOR | 📦 | MAYOREO | MENUDEO |
|--------|---------|-------------|---------|---|---------|---------|
| 123197 | Áspero  | 9-1/2" x 4" | 3/4"    | 3 | \$90    | \$104   |

**FLOTAS DE HULE MANGO DE PLÁSTICO**

USO PROFESIONAL

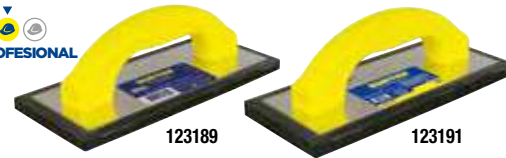

- Para trabajos con cementos y pastas.
- Ligera para acabados en azulejos.

GRANEL

| CÓDIGO | ACABADO | MEDIDA      | ESPESOR | 📦 | MAYOREO | MENUDEO |
|--------|---------|-------------|---------|---|---------|---------|
| 123189 | Fino    | 9" x 4"     | 7/16"   | 3 | \$58    | \$67    |
| 123191 | Fino    | 9-1/2" x 4" | 5/8"    | 3 | \$90    | \$104   |



**FORMONES**

**JUEGO DE FORMONES MANGO BIMATERIAL**

USO PROFESIONAL

3 PIEZAS



BLÍSTER

| CÓDIGO | ANCHO DE HOJA    | 📦 | MAYOREO | MENUDEO |
|--------|------------------|---|---------|---------|
| J3F    | 1/4", 1/2", 3/4" | 1 | \$325   | \$377   |

**FORMONES MANGO BIMATERIAL**

USO PROFESIONAL



- Hoja de acero forjado, pulido y afilado.
- Para maderas suaves o duras con martillo o mazo.
- Mango bimaterial.

| CÓDIGO   | ANCHO DE HOJA | LONGITUD DE HOJA | 📦 | MAYOREO | MENUDEO |
|----------|---------------|------------------|---|---------|---------|
| FF-1/4   | 1/4"          | 3"               | 3 | \$84    | \$97    |
| FF-3/8   | 3/8"          | 3"               | 3 | \$84    | \$97    |
| FF-1/2   | 1/2"          | 3"               | 3 | \$84    | \$97    |
| FF-5/8   | 5/8"          | 3"               | 3 | \$84    | \$97    |
| FF-3/4   | 3/4"          | 3"               | 3 | \$84    | \$97    |
| FF-7/8   | 7/8"          | 3"               | 3 | \$84    | \$97    |
| FF-1     | 1"            | 3"               | 3 | \$84    | \$97    |
| FF-1 1/4 | 1-1/4"        | 3"               | 3 | \$96    | \$111   |
| FF-1 1/2 | 1-1/2"        | 3"               | 3 | \$96    | \$111   |

**FORMONES MANGO PLÁSTICO**

FOY

USO DOMÉSTICO

\$ PVL



- Hoja de acero forjado.
- Mango de plástico de alto impacto.

| CÓDIGO | ANCHO DE HOJA | LONGITUD DE HOJA | 📦 | MAYOREO | MENUDEO |
|--------|---------------|------------------|---|---------|---------|
| FFG03  | 1/2"          | 4"               | 6 | \$63    | \$73    |
| FFG04  | 5/8"          | 4"               | 6 | \$63    | \$73    |
| FFG05  | 3/4"          | 4"               | 6 | \$63    | \$73    |
| FFG06  | 7/8"          | 4"               | 6 | \$63    | \$73    |
| FFG07  | 1"            | 4"               | 6 | \$63    | \$73    |

**GRASERAS**

**INYECTOR NEUMÁTICO PARA GRASA**

USO INDUSTRIAL



- Superficie cromada.
- Operada a una sola mano para uso profesional.

| CÓDIGO | CAPACIDAD |     | PRESIÓN DE TRABAJO | 📦 | MAYOREO | MENUDEO |
|--------|-----------|-----|--------------------|---|---------|---------|
|        | OZ        | G   |                    |   |         |         |
| 2364   | 14        | 400 | 2,400-6,000 psi    | 1 | \$840   | \$974   |

URREA

**INYECTOR A BATERÍA PARA GRASA**

EXTRA PESADO

CARTUCHO ESTÁNDAR 400 g

NÍQUEL CADMIO 19.2 V - 1.5 Ah

URREA



- Contenedor de grasa: 500 cc.
- Resorte protector en ambos extremos para evitar daños en la manguera.
- Manguera de alta presión.

| CÓDIGO | CAPACIDAD |     | PRESIÓN DE TRABAJO | 📦 | MAYOREO | MENUDEO |
|--------|-----------|-----|--------------------|---|---------|---------|
|        | OZ        | G   |                    |   |         |         |
| 2371   | 14        | 400 | 6,000 psi          | 1 | \$8,050 | \$9,338 |



**GRASERAS**

**INYECTORES A DOS MANOS PARA GRASA**



• Válvula de purga.

• Tamaño compactos ideal para facilitar su almacenamiento.



| CÓDIGO  | 2369              | 2368                  | 2367                  | 2367M                 |
|---|-------------------|-----------------------|-----------------------|-----------------------|
| USO   | <b>USO PESADO</b> | <b>USO INDUSTRIAL</b> | <b>USO INDUSTRIAL</b> | <b>USO INDUSTRIAL</b> |
| CAPACIDAD   | 14 oz / 400 g     | 14 oz / 400 g         | 14 oz / 400 g         | 3 oz / 85 g           |
| SUMINISTRO  | 1 g / ciclo       | 1 g / ciclo           | 1 g / ciclo           | -                     |
| LLENADO POR SUCCIÓN O CON BOMBA EXTRACTORA DE GRASA | •                 | •                     | -                     | -                     |
| LLENADO POR SUCCIÓN                                 | •                 | •                     | -                     | •                     |
| MANIVELA DE ACCIONAMIENTO VARIABLE                  | •                 | •                     | -                     | -                     |
| PRESIÓN DE TRABAJO                                  | 10,000 psi        | 8,000 psi             | 6,000 psi             | 6,000 psi             |
| MAYOREO   | \$575             | \$555                 | \$525                 | \$420                 |
| MENUDEO   | \$667             | \$644                 | \$609                 | \$487                 |

**INYECTORES A UNA MANO PARA GRASA**



**USO INDUSTRIAL**



2366



2365

• Llenado por succión o con bomba extractora de grasa.

• Llenado por succión.

| CÓDIGO             | 2366                  | 2365                  |
|--------------------|-----------------------|-----------------------|
| USO                | <b>USO INDUSTRIAL</b> | <b>USO INDUSTRIAL</b> |
| CAPACIDAD          | 16 oz / 454 g         | 3 oz / 85 g           |
| SUMINISTRO         | 0.50 g / ciclo        | 0.40 g / ciclo        |
| PRESIÓN DE TRABAJO | 5,000 psi             | 3,500 psi             |
| MAYOREO            | \$665                 | \$330                 |
| MENUDEO            | \$771                 | \$383                 |

**ACOPLADOR RÁPIDO PARA INYECTOR PARA GRASA**



**6 PUNTOS DE CONTACTO**  
**USO INDUSTRIAL**

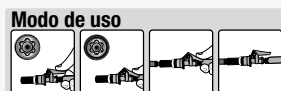

Para conectar, simplemente presione la palanca con el dedo pulgar y deslice la quijada en el equipo o maquinaria a lubricar.

- Fabricado en acero tratado termicamente con gran resistencia al desgaste y altas presiones.
- Quijada retráctil con palanca.
- Presión de trabajo 8,000 psi.
- Rosca 1/8" NPT (F).
- Optimiza el suministro de grasa, ideal en la agricultura, construcción y la industria en general, así como servicios automotrices y equipos de lubricación.
- Permite tener las manos libre durante las tareas de lubricación, una vez conectado no necesita ser sujetado.
- Reduce los costos, gracias a su óptima entrega de lubricante a prueba de fugas.

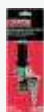

| CÓDIGO | PRESIÓN DE TRABAJO |   | MAYOREO | MENUDEO |
|--------|--------------------|---|---------|---------|
| 23604  | 8,000 psi          | 1 | \$630   | \$731   |

**JUEGO DE BOQUILLAS PARA GRASERAS**



**80 PIEZAS**  
**USO INDUSTRIAL**

| CONTENIDO |        |                |                |                         |
|-----------|--------|----------------|----------------|-------------------------|
| PIEZAS    | ÁNGULO | LONGITUD TOTAL | LONGITUD ROSCA | ESPECIFICACIÓN DE ROSCA |
| 10        | 90°    | 21.3           | 7.6            | 1/8" x 27 PTF SPL       |
| 10        | 45°    | 21.8           | 7.6            | 1/8" x 27 PTF SPL       |
| 25        | Recta  | 16.8           | 7.1            | 1/8" x 27 PTF SPL       |
| 10        | 90°    | 19.3           | 5.1            | 1/4" x 28 SAE-LT        |
| 10        | 45°    | 20.8           | 5.1            | 1/4" x 28 SAE-LT        |
| 15        | Recta  | 13.7           | 4.6            | 1/4" x 28 SAE-LT        |



- Recubrimiento de zinc resistente a la corrosión.
- Bola check de acero accionada con resorte endurecido que ofrece máxima durabilidad.



| CÓDIGO | CONTENIDO |   | MAYOREO | MENUDEO |
|--------|-----------|---|---------|---------|
| 23603  | 80 piezas | 1 | \$820   | \$951   |

GRASERAS

JUEGO DE ACCESORIOS PARA INYECTORES A UNA MANO PARA GRASA



USO INDUSTRIAL

7  
PIEZAS



| CÓDIGO | PIEZAS | ☞ | MAYOREO | MENUDEO |
|--------|--------|---|---------|---------|
| 23600  | 7      | 1 | \$1,660 | \$1,926 |

INYECTOR NEUMÁTICO PARA GRASA

USO PROFESIONAL



- Entrada de aire 1/4" NPT.
- Automático.

| CÓDIGO | CAPACIDAD     | ☞ | MAYOREO | MENUDEO |
|--------|---------------|---|---------|---------|
| 108065 | 14 oz / 400 g | 1 | \$595   | \$690   |

BOMBA EXTRACTORA DE GRASA

USO GENERAL



- Para rápida recarga de graseras manuales o neumáticas.
- Rellena con grasa limpia y sin aire.

| CÓDIGO | DESCRIPCIÓN                                 | ☞ | MAYOREO | MENUDEO |
|--------|---|---|---------|---------|
| 137220 | Se ajusta a cubetas con capacidad de 19 kg. | 1 | \$970   | \$1,125 |

ACCESORIOS PARA INYECTORES A UNA MANO PARA GRASA



USO INDUSTRIAL



GRANEL

- Acoplador para inyectores a una mano para grasa.
- Tuerca hexagonal para fácil instalación.
- 4 Mordazas para facilitar la fijación y operación.

- Boquilla para inyector para grasa.
- Longitud de la aguja: 1-1/2".
- Diámetro de la aguja: 5/32".
- Diámetro de la punta: 3/64".
- Para usarse en lugares con acceso limitado.
- Usada para disipar una línea delgada.

- Extensión flexible para inyector para grasa.
- Trabaja a una presión de 3,500 psi (240 bar).
- Presión máxima 11,300 psi (800 bar).

| CÓDIGO | PRESIÓN DE TRABAJO  | ☞ | MAYOREO | MENUDEO | CÓDIGO | COMPATIBLE CON INYECTORES           | ☞ | MAYOREO | MENUDEO | CÓDIGO | DIÁMETRO | LONGITUD MAGUERA | ☞ | MAYOREO | MENUDEO |
|--------|---------------------|---|---------|---------|--------|-------------------------------------|---|---------|---------|--------|----------|------------------|---|---------|---------|
| 23601  | 6,000 psi / 413 bar | 6 | \$55    | \$64    | 23602  | 2364, 2365, 2366, 2367, 2368 y 2369 | 6 | \$130   | \$151   | 23610  | 5/16"    | 18" / 45,7 cm    | 1 | \$110   | \$128   |

INYECTORES A DOS MANOS PARA GRASA

USO PROFESIONAL



136012



136011



136010



136013

Minigrasera tipo pistola

| CÓDIGO             | 136012                                       | 136011                   | 136010   | 136013  |
|--------------------|--|--------------------------|--|---|
| TIPO               | <b>USO MÁSTER</b>                            | <b>USO PROFESIONAL</b>   | <b>USO PROFESIONAL</b>   | <b>USO PROFESIONAL</b>                                  |
| CAPACIDAD          | 14 oz / 400 g                                | 14 oz / 400 g            | 14 oz / 400 g  | 3 oz / 85 g   |
| DESCRIPCIÓN        | Cabeza de aluminio, con válvula para purgar. | Con válvula para purgar. | Incluye pipa rígida, angulada y boquilla estándar. Cabeza de lámina. | Ideal para usarse a una sola mano en lugares reducidos. |
| PRESIÓN DE TRABAJO | 10,000 psi                                   | 8,500 psi                | 6,500 psi  | 5,000 psi   |
| ☞                  | 1  | 1                        | 1  | 1   |
| MAYOREO            | \$340  | \$280                    | \$260  | \$240   |
| MENUDEO            | \$394  | \$325                    | \$302  | \$278   |

EXTENSIÓN FLEXIBLE PARA INYECTOR DE GRASA

USO PROFESIONAL



ACEITERAS  
PAGINA 16

- Para inyectores de grasa operados a mano y de potencia.

| CÓDIGO | MEDIDA        | ☞ | MAYOREO | MENUDEO |
|--------|---------------|---|---------|---------|
| 136014 | 12" / 30,5 cm | 6 | \$73    | \$85    |

**GRIFA**

**GRIFA DE DOS BOCAS**



Boca 5/8" para varilla de 1/2"

29-11/8"  
(74 cm)

Boca 1/2" para varilla de 3/8"



- Pintura electrostática termo-endurecida.
- Boca forjada.
- Diseño en las cabezas que permite que el esfuerzo recaiga sobre el cuerpo, no sobre la boca interior, proporcionándole mayor resistencia y durabilidad.



**GRANEL**

**CÓDIGO**  
130080

**PIEZAS**  
3

**MAYOREO**  
\$130

**MENUDEO**  
\$151

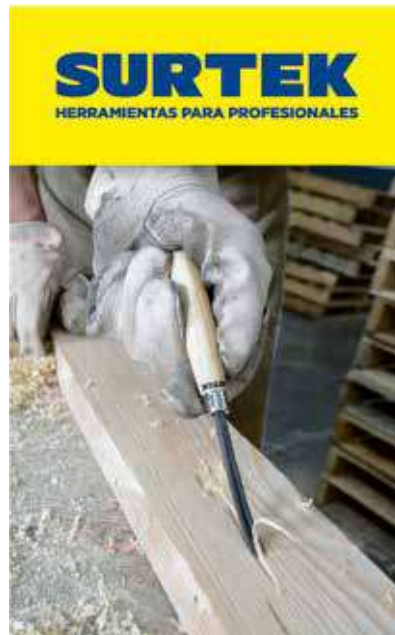

HERRAMIENTAS 1

**GUÍAS PARA CABLE**

**GUÍAS PARA CABLE**



**URREA**

- Calibre de alambre 1-1/16" x 1/8" de acero SAE 1045.
- Riel que permite el manejo en ambas direcciones.
- Inicio de guía con mayor dimensión.
- Punto de verificación, que permite comprobar la cantidad de guía utilizada.



| CÓDIGO | LONGITUD MÁXIMA | DIÁMETRO DE RIEL | PIEZAS | MAYOREO | MENUDEO |
|--------|-----------------|------------------|--------|---------|---------|
| GJ15   | 15 m / 48 ft    | 8-1/2" / 216 mm  | 1      | \$399   | \$463   |
| GJ30   | 30 m / 96 ft    | 12" / 304 mm     | 1      | \$725   | \$841   |
| GJ60   | 60 m / 192 ft   | 12" / 304 mm     | 1      | \$995   | \$1,154 |

**GUÍAS PARA CABLE**



**112600**

- Calibre de alambre 1-1/16" x 1/8" de acero SAE 1045.
- Riel que permite el manejo en ambas direcciones.
- Punto de verificación, que permite comprobar la cantidad de guía utilizada.



| CÓDIGO | LONGITUD MÁXIMA | DIÁMETRO DE RIEL | PIEZAS | MAYOREO | MENUDEO |
|--------|-----------------|------------------|--------|---------|---------|
| 112600 | 15 m / 48 ft    | 8-1/2" / 216 mm  | 1      | \$260   | \$302   |
| 112601 | 30 m / 96 ft    | 12" / 304 mm     | 1      | \$435   | \$505   |
| 112602 | 60 m / 192 ft   | 12" / 304 mm     | 1      | \$610   | \$708   |

**GURBIAS**

**JUEGOS DE GURBIAS MANUALES**



**6**  
**PIEZAS**



- Fabricadas con acero al cromo vanadio.
- Ideal para el trabajo artesanal, escultural y tallado de madera, arcilla, yeso, etc.



**6**  
**PIEZAS**



- Preampladas, listas para usarse.
- Mango delgado para mayor precisión.



| CÓDIGO | PIEZAS | PIEZAS | MAYOREO | MENUDEO | CÓDIGO | PIEZAS | MAYOREO | MENUDEO |
|--------|--------|--------|---------|---------|--------|--------|---------|---------|
| 120051 | 6      | 1      | \$465   | \$539   | 120050 | 6      | 1       | \$300   |
|        |        |        |         |         |        |        |         | \$348   |



JUEGOS DE HERRAMIENTA

JUEGO MECÁNICO COMBINADO EN CAJA PLÁSTICA DE 3 GAVETAS

URREA

USO INDUSTRIAL

NUEVO

PULGADAS 1/4" 3/8" 1/2" 12 6 11 mm MÉTRICO

450 PIEZAS



VIDEO

Contenido pág. 500

| CÓDIGO | PIEZAS | Caja plástica |     |    |    |     |   | MAYOREO | MENUDEO  |
|--------|--------|---------------|-----|----|----|-----|---|---------|----------|
| JCB01  | 450    | Caja plástica | 191 | 16 | 56 | 187 | 1 | \$8,910 | \$10,336 |

JUEGO COMBINADO EN ESTUCHE PORTAHERRAMIENTAS

URREA

USO INDUSTRIAL

NUEVO

PULGADAS 1/4" 3/8" 12 11 mm MÉTRICO

230 PIEZAS



Contenido pág. 503

| CÓDIGO | PIEZAS | Estuche |    |   |   |     |   |   | MAYOREO | MENUDEO |         |
|--------|--------|---------|----|---|---|-----|---|---|---------|---------|---------|
| JH01   | 230    | Estuche | 52 | 4 | 1 | 167 | 3 | 1 | 1       | \$4,909 | \$5,694 |

JUEGO MECÁNICO COMBINADO EN MALETÍN PLÁSTICO

URREA

USO PESADO

NUEVO

PULGADAS 1/4" 3/8" 1/2" 12 6 11 mm MÉTRICO

230 PIEZAS



VIDEO

Contenido pág. 501

| CÓDIGO | PIEZAS | Caja plástica |     |   |    |    |   | MAYOREO | MENUDEO |
|--------|--------|---------------|-----|---|----|----|---|---------|---------|
| JCB02  | 230    | Caja plástica | 116 | 7 | 46 | 61 | 1 | \$4,699 | \$5,451 |

JUEGO COMBINADO EN CAJA METÁLICA

URREA

USO INDUSTRIAL

NUEVO

PULGADAS 1/4" 3/8" 12 11 mm MÉTRICO

178 PIEZAS



Contenido pág. 501

| CÓDIGO | PIEZAS | Caja metálica |    |   |   |   |     | MAYOREO | MENUDEO |         |
|--------|--------|---------------|----|---|---|---|-----|---------|---------|---------|
| JCM01  | 178    | Caja metálica | 45 | 4 | 4 | 9 | 116 | 1       | \$5,965 | \$6,919 |

JUEGO COMBINADO EN MALETÍN PLÁSTICO

URREA

USO PESADO

NUEVO

PULGADAS 1/4" 3/8" 1/2" 12 6 11 mm MÉTRICO

170 PIEZAS



VIDEO

Contenido pág. 502

| CÓDIGO | PIEZAS | Caja plástica |    |   |    |    |   | MAYOREO | MENUDEO |
|--------|--------|---------------|----|---|----|----|---|---------|---------|
| JCB03  | 170    | Caja plástica | 91 | 7 | 12 | 60 | 1 | \$7,265 | \$8,427 |

JUEGO COMBINADO EN CAJA METÁLICA

URREA

USO INDUSTRIAL

NUEVO

PULGADAS 1/4" 3/8" 1/2" 12 11 mm MÉTRICO

130 PIEZAS



Contenido pág. 502

| CÓDIGO | PIEZAS | Caja metálica |    |   |   |    |   | MAYOREO | MENUDEO |
|--------|--------|---------------|----|---|---|----|---|---------|---------|
| JCM02  | 130    | Caja metálica | 46 | 4 | 5 | 75 | 1 | \$2,879 | \$3,340 |

1 HERRAMIENTAS

**JUEGOS DE HERRAMIENTA**

**JUEGO COMBINADO PARA MECÁNICO**



**PULGADAS**  
**MÉTRICO**

**109**  
**PIEZAS**



| Cantidad | Descripción  |
|----------|--|
| 4        | Dados 6 puntas cuadro 1/2" (de 1/2" a 3/4")        |
| 7        | Dados 6 puntas cuadro 1/2" (de 13 mm a 19 mm)      |
| 4        | Dados largos 6 puntas de 1/2" (de 1/2" a 3/4")     |
| 6        | Dados largos 6 puntas de 1/2" (de 13 mm a 19 mm)   |
| 5        | Dados 12 puntas de 3/8" (de 3/8" a 5/8")           |
| 8        | Dados 12 puntas de 3/8" (de 9 mm a 19 mm)          |
| 8        | Llaves combinadas estándar (de 1/4" a 15/16")      |
| 8        | Llaves combinadas métricas (de 7 mm a 15 mm)       |
| 2        | Matracas (de 3/8" y 1/2")                          |
| 3        | Extensiones (3/8" x 3", 1/2" x 2-1/2" y 1/2" x 5") |
| 1        | Destornillador cuadro 1/4" para dados              |
| 2        | Dados para buijas cuadro 3/8"                      |
| 4        | Puntas planas (de 5-6 a 10-12)                     |
| 11       | Puntas Phillips® (de Ph0 a Ph3)                    |
| 4        | Puntas Pozidrive® (de Pz0 a Pz3)                   |
| 6        | Puntas hexagonales (de 3/32" a 1/4")               |
| 6        | Puntas Torx® (de T10 a T40)                        |
| 3        | Puntas cuadradas (de S1 a S3)                      |
| 7        | Llaves hexagonales estándar (de 1/16" a 1/4")      |
| 7        | Llaves hexagonales métricas (de 1.5 mm a 6 mm)     |
| 1        | Caja metálica                                      |

**CAJA METÁLICA**

| CÓDIGO | PIEZAS | MAYOREO | MENUEDO |
|--------|--------|---------|---------|
| 125412 | 109    | \$3,970 | \$4,605 |

**JUEGOS PARA TRABAJOS PROFESIONALES**



F4458A **PULGADAS**  
F4458AM **MÉTRICO**

**70**  
**PIEZAS**



- Tabla común para ambos juegos -

| Cantidad | Descripción  |
|----------|--|
| 2        | Matracas 1/4" y 1/2"                                     |
| 2        | Extensiones 1/4" x 3" y 1/2" x 5"                        |
| 1        | Destornillador cuadro para dados 1/4"                    |
| 2        | Nudo articulado 1/4" y 1/2"                              |
| 2        | Dados buija 1/2" neopreno, 13/16" y 5/8"                 |
| 1        | Martillo de bola 8 oz                                    |
| 1        | Pinza de presión quiéjadas curvas 10"                    |
| 1        | Pinza de extensión 8"                                    |
| 1        | Pinza electricista 7"                                    |
| 1        | Destornillador tipo trompo punta Phillips® 1/4" x 1-1/2" |
| 1        | Destornillador tipo trompo punta plana 1/4" x 1-3/8"     |
| 1        | Destornillador Phillips® 1/4" x 4"                       |
| 2        | Destornilladores estándar 1/4" x 4" y 5/16" x 8"         |
| 3        | Puntas Phillips®: #1, #2 y #3                            |
| 5        | Puntas planas: 3 mm, 4 mm, 5 mm, 6 mm y 7 mm             |
| 4        | Puntas hexagonales 2 mm, 2.5 mm, 3 mm y 5 mm             |
| 2        | Puntas Torx® T15 y T20                                   |
| 1        | Punta L  |
| 1        | Adaptador de puntas                                      |

- F4458A -

| Cantidad | Descripción  |
|----------|--|
| 10       | Dados 6 puntas cuadro 1/4" (de 5/32" a 1/2")         |
| 5        | Dados largos 6 puntas cuadro 1/4" (de 5/16" a 9/16") |
| 13       | Dados 12 puntas cuadro 1/2" (de 3/8" a 1 1/8")       |
| 8        | Llaves combinadas estándar (de 5/16" a 3/4")         |

- F4458AM -

| Cantidad | Descripción   |
|----------|---|
| 10       | Dados 6 puntas cuadro 1/4" (de 4 mm a 13 mm)        |
| 5        | Dados largos 6 puntas cuadro 1/4" (de 9 mm a 14 mm) |
| 13       | Dados 12 puntas cuadro 1/2" (de 10 mm a 32 mm)      |
| 8        | Llaves combinadas métricas (de 9 mm a 19 mm)        |

**CAJA PLÁSTICA**

| CÓDIGO  | PIEZAS | MAYOREO | MENUEDO |
|---------|--------|---------|---------|
| F4458A  | 70     | \$2,660 | \$3,086 |
| F4458AM | 70     | \$2,709 | \$3,142 |

**JUEGOS PARA TRABAJOS PROFESIONALES EN CAJA PLÁSTICA**



S78S **PULGADAS**  
S78M **MÉTRICO**

**78**  
**PIEZAS**



- Tabla común para ambos juegos -

| Cantidad | Descripción                           | Cantidad | Descripción                                     |
|----------|---------------------------------------|----------|---|
| 1        | Tenaza para carpintero 8"             | 1        | Pinza electricista punta larga 7"               |
| 1        | Cinzel 1/2" x 6"                      | 1        | Pinza de extensión 10"                          |
| 1        | Botador recto 1/8" x 6"               | 1        | Pinza de corte diagonal 6"                      |
| 1        | Botador recto 3/16" x 6"              | 1        | Pinza electricista 8"                           |
| 1        | Punto para marcar 3/8" x 5"           | 1        | Flexómetro 5 m                                  |
| 1        | Punto para taladrar 3/8" x 5"         | 1        | Destornillador estándar 1/4" x 4"               |
| 1        | Arco junior para segueta 6"           | 2        | Destornilladores cabinet 3/16" - 1/8"           |
| 1        | Lima media caña bastarda con mango 6" | 2        | Destornilladores Phillips® No.1 - No.2          |
| 1        | Nivel de aluminio 10"                 | 1        | Destornillador para puntas intercambiables 1/4" |
| 1        | Linterna aluminio 17 cm               | 1        | Navaja multiusos recta                          |
| 1        | Cinta para aislar negra 18 m          | 33       | Puntas intercambiables                          |
| 1        | Llave ajustable 10"                   | 1        | Pinzas para anillos de retención                |
| 1        | Martillo de bola 8 oz                 | 1        | Pinza pelacable 9" 10 - 24 AWG                  |
| 1        | Pinza electricista punta larga 6"     | 1        | Caja plástica 17"                               |

- S78S -

| Cantidad | Descripción                      |
|----------|----------------------------------|
| 9        | Llaves combinadas 5/16" - 13/16" |
| 7        | Llaves hexagonales 1/16" - 1/4"  |

- S78M -

| Cantidad | Descripción                      |
|----------|----------------------------------|
| 9        | Llaves combinadas 8 mm - 22 mm   |
| 7        | Llaves hexagonales 1.5 mm - 6 mm |

**CAJA PLÁSTICA**

| CÓDIGO | PIEZAS | MAYOREO | MENUEDO |
|--------|--------|---------|---------|
| S78S   | 78     | \$2,690 | \$3,120 |
| S78M   | 78     | \$2,689 | \$3,119 |

**JUEGOS DE DADOS, ACCESORIOS Y PUNTAS**



F4458 **PULGADAS** 1/4" 1/2"  
F4458M **MÉTRICO**

**50**  
**PIEZAS**



- Tabla común para ambos juegos -

| Cantidad | Descripción                                    |
|----------|--|
| 2        | Matracas: 1/4" y 1/2"                          |
| 3        | Extensiones: 1/4" x 3", 1/2" x 5" y 1/2" x 10" |
| 1        | Destornillador 1/4" punta intercambiable T     |
| 2        | Nudo articulado: 1/4" y 1/2"                   |
| 1        | Dado buija: 1/2" neopreno                      |
| 2        | Barras corredizas: 1/4" y 1/2"                 |
| 3        | Puntas Phillips®: 1, 2, 3                      |
| 4        | Puntas planas: 4, 5, 6 y 7 mm                  |
| 3        | Puntas hexagonales: 2, 2.5 y 3 mm              |
| 3        | Puntas Torx®: T10, T15 y T20                   |
| 1        | Punta L  |
| 1        | Cople  |
| 1        | Adaptador de puntas                            |

- F4458 -

| Cantidad | Descripción                                    |
|----------|--|
| 10       | Dados 6 puntas cuadro 1/4" (de 5/32" a 1/2")   |
| 13       | Dados 12 puntas cuadro 1/2" (de 3/8" a 1 1/4") |

- F4458A -

| Cantidad | Descripción                                    |
|----------|--|
| 10       | Dados 6 puntas cuadro 1/4" (de 4 mm a 13 mm)   |
| 13       | Dados 12 puntas cuadro 1/2" (de 10 mm a 30 mm) |

**CAJA PLÁSTICA**

| CÓDIGO | PIEZAS | MAYOREO | MENUEDO |
|--------|--------|---------|---------|
| F4458  | 50     | \$1,650 | \$1,914 |
| F4458M | 50     | \$1,639 | \$1,901 |

JUEGOS DE HERRAMIENTA

JUEGO PARA ELECTRICISTA EN CAJA PLÁSTICA COMPACTA

USO PROFESIONAL

21  
PIEZAS



| Cantidad | Descripción                                     |
|----------|---|
| 1        | Probador de voltaje CA                          |
| 1        | Pinza pelacable de 9"                           |
| 1        | Nivel torpedo profesional de 9"                 |
| 1        | Navaja retráctil cuerpo plástico                |
| 1        | Multímetro digital de gancho                    |
| 1        | Martillo de uña curva 16 oz                     |
| 1        | Linterna 17,5 cm                                |
| 1        | Pinza de corte diagonal de 7"                   |
| 1        | Pinza para electricista corte lateral 8"        |
| 1        | Pinza punta larga corte lateral 8"              |
| 1        | Flexómetro anti-impacto 8m                      |
| 1        | Estuche portaherramienta de cuero               |
| 2        | Destornillador plano 1000 V (5/32" y 1/4")      |
| 2        | Destornillador Phillips® 1000 V (No. 2 y No. 1) |
| 1        | Cinta de aislar negra 18 m                      |
| 3        | Cinceles (5/16", 5/8" y 1/2")                   |
| 1        | Caja plástica compacta de 21"                   |

CAJA PLÁSTICA

| CÓDIGO | PIEZAS | MAYOREO | MENUDEO |
|--------|--------|---------|---------|
| 125411 | 21     | \$2,370 | \$2,749 |

JUEGO DE HERRAMIENTAS PARA EL ELECTRÓNICO CON CAJA PLÁSTICA **PVL**

USO PROFESIONAL

18  
PIEZAS



| Cantidad | Descripción                                      |
|----------|--|
| 1        | Caja portaherramientas plástica 12"              |
| 1        | Cautín tipo lápiz 45 W                           |
| 1        | Bomba para desoldar                              |
| 1        | Juego de 6 destornilladores para joyero          |
| 1        | Mini pinza corte diagonal 4-5/16"                |
| 1        | Mini pinza punta corte 4-3/4"                    |
| 1        | Pinza pelacable 10-26 AWG 6"                     |
| 1        | Multímetro compacto 500 VCD/500 VCA rango manual |
| 1        | Cutter de 13 puntas plástico tipo lápiz          |
| 1        | Juego de 4 pinzas precisión tipo tweezer         |

CAJA PLÁSTICA

Espere fecha de lanzamiento.

| CÓDIGO | PIEZAS | MAYOREO | MENUDEO |
|--------|--------|---------|---------|
| JEL18  | 18     | \$995   | \$1,154 |

JUEGO PARA PLOMERO EN CAJA PLÁSTICA COMPACTA

USO PROFESIONAL

18  
PIEZAS



| Cantidad | Descripción                          |
|----------|--------------------------------------|
| 1        | Llave Stillson® hierro maleable 14"  |
| 1        | Llave para lavabo 12"                |
| 1        | Llave para gas cromada 7/8"          |
| 1        | Avellanador para tubo 3/16" - 5/8"   |
| 10       | Cintas sella rosca de 1/2" (7 mm)    |
| 1        | Guantes nailon - nitrilo talla G     |
| 1        | Destapacaños de 15 pies              |
| 1        | Corta tubo profesional 1/8" - 1-1/8" |
| 1        | Caja plástica compacta 21"           |

CAJA PLÁSTICA

| CÓDIGO | PIEZAS | MAYOREO | MENUDEO |
|--------|--------|---------|---------|
| JP18   | 18     | \$1,365 | \$1,583 |

JUEGO PARA CARPINTERO EN CAJA PLÁSTICA COMPACTA

USO PROFESIONAL

15  
PIEZAS



| Cantidad | Descripción   |
|----------|---|
| 1        | Serrucho para carpintero dientes 3 filos 18"                  |
| 1        | Martillo uña curva mango de encino 16 oz                      |
| 1        | Escochebre cara recta   |
| 1        | Escochebre cara curva   |
| 3        | Formones 1/4", 1/2" y 3/4"                                    |
| 1        | Tenaza para carpintero de 8"                                  |
| 1        | Destornillador punta Phillips® serie 200 #3 5/16" x 6"        |
| 1        | Destornillador estándar barra redonda serie 200 #3 5/16" x 6" |
| 2        | Prensa rápida tipo "F" de 6"                                  |
| 1        | Guantes de nailon - nitrilo, talla G                          |
| 1        | Lentes de seguridad ajustables                                |
| 1        | Caja plástica compacta de 21"                                 |

CAJA PLÁSTICA

| CÓDIGO | PIEZAS | MAYOREO | MENUDEO |
|--------|--------|---------|---------|
| JC14   | 15     | \$1,489 | \$1,727 |

**JUEGOS DE HERRAMIENTA**

**JUEGO DE HERRAMIENTAS DE PRECISIÓN**

USO PROFESIONAL

**14**  
PIEZAS



| CÓDIGO | Descripción                              |
|--------|--|
| 115200 | Juego 4 pinzas precisión tweezer         |
| 95P3   | Juego 3 mini pinzas 4"                   |
| 141616 | Juego de 6 destornilladores de precisión |
| EMSC   | Estuche multiusos chica                  |

\$ PVL

NUEVO

**JUEGO DE HERRAMIENTAS PARA EL ELECTRÓNICO CON CAJA PLÁSTICA**

USO PROFESIONAL

**13**  
PIEZAS



\$ PVL

NUEVO

| Cantidad | Descripción  |
|----------|--|
| 1        | Caja portaherramientas plástica 16-3/16"   |
| 1        | Cautín tipo pistola 140 W  |
| 1        | Bomba para desoldar  |
| 1        | Destornillador bimaternal miniatura barra redonda punta cabinet 1/8" x 2-1/2"      |
| 1        | Destornillador bimaternal miniatura barra redonda punta Phillips® #0 1/8" x 2-1/2" |
| 1        | Mini pinza corte diagonal 4-5/16"  |
| 1        | Mini pinza punta corte 4-3/4"  |
| 1        | Pinza para electrónica corte al ras 5"   |
| 1        | Multímetro compacto 500 VCD/500 VCA rango manual                                   |
| 1        | Juego de 4 pinzas precisión tipo tweezer   |

CAJA PLÁSTICA

| CÓDIGO | PIEZAS | MAYOREO | MENUDEO |
|--------|--------|---------|---------|
| JE14   | 14     | \$520   | \$603   |

| CÓDIGO | PIEZAS | MAYOREO | MENUDEO |
|--------|--------|---------|---------|
| JEL13  | 13     | \$1,525 | \$1,769 |

**JUEGO BÁSICO PROFESIONAL EN CAJA PLÁSTICA COMPACTA**

USO PROFESIONAL

**13**  
PIEZAS



| Cantidad | Descripción                                 |
|----------|---|
| 1        | Martillo de uña curva mango de encino 16 oz |
| 6        | Destornilladores bimaternal                 |
| 1        | Flexómetro anti-impacto 3 m                 |
| 1        | Arco para segueta ajustable 17"             |
| 1        | Pinzas para mecánico                        |
| 1        | Pinzas para electricista                    |
| 1        | Llave ajustable                             |
| 1        | Caja plástica compacta de 21"               |

CAJA PLÁSTICA

| CÓDIGO | PIEZAS | MAYOREO | MENUDEO |
|--------|--------|---------|---------|
| JB12   | 13     | \$1,060 | \$1,230 |

**JUEGO DE HERRAMIENTAS PARA CONSTRUCCIÓN**

USO PROFESIONAL

**12**  
PIEZAS



| CÓDIGO | Descripción                                      |
|--------|--|
| 1      | Martillo de uña curva 16 Oz                      |
| 1      | Destornillador azul punta Phillips® #2 1/4" x 4" |
| 1      | Destornillador azul punta plana 1/4" x 4"        |
| 1      | Escuadra de carpintero 12"                       |
| 1      | Juego de 3 embudidores                           |
| 1      | Flexómetro anti-impacto 5 m x 1"                 |
| 2      | Prensa rápida tipo resorte 8"                    |
| 1      | Lente de seguridad transparente                  |
| 1      | Caja portaherramientas plástica 17"              |

NUEVO

| CÓDIGO | PIEZAS | MAYOREO | MENUDEO |
|--------|--------|---------|---------|
| JC12   | 12     | \$785   | \$911   |

CAJA PLÁSTICA

**JUEGO DE ELECTRICISTA CON PORTAHERRAMIENTA**

USO PROFESIONAL

**11**  
PIEZAS



| CÓDIGO  | Descripción                                 |
|---------|---|
| 124189  | Portaherramientas de tela 13 compartimentos |
| D351    | Destornillador azul Phillips® #2 x 6"       |
| D334    | Destornillador azul cabinet 3/16 x 6"       |
| D308    | Destornillador azul plana redondo 3/8 x 8"  |
| D344    | Destornillador azul Phillips #1 x 8"        |
| 968     | Pinza corte lateral 8"                      |
| PLC9    | Pinza pelacable 10-24 AWG 9"                |
| 929     | Pinza punta larga 8"                        |
| 940     | Pinza extensión 10"                         |
| 947     | Pinza corte diagonal 7"                     |
| B122064 | Flexómetro soft grip 5 m                    |

\$ PVL

NUEVO

| CÓDIGO | PIEZAS | MAYOREO | MENUDEO |
|--------|--------|---------|---------|
| JEL11A | 11     | \$1,020 | \$1,183 |



JUEGOS DE HERRAMIENTA

JUEGO DE HERRAMIENTAS PARA EL ELECTRÓNICO CON CAJA PLÁSTICA

USO PROFESIONAL

7  
PIEZAS



| Cantidad | Descripción                              |
|----------|--|
| 1        | Caja portaherramientas plástica 12"      |
| 1        | Estación de soldadura 50 W               |
| 1        | Bomba para desoldar                      |
| 1        | Juego de 4 pinzas precisión tipo tweezer |

\$ PVL

NUEVO

JUEGO BÁSICO PARA CONSTRUCCIÓN

USO PROFESIONAL

6  
PIEZAS



| Descripción                      |
|----------------------------------|
| 1 Plomada de latón 340 g         |
| 1 Hilo para construcción 65 m    |
| 1 Flexómetro invencible 5 m      |
| 1 Cuchara tipo Guadalupe 9"      |
| 1 Juego tiralíneas con tiza 30 m |
| 1 Caja plástica 17 x 9 x 8"      |

\$ PVL

NUEVO

JUEGO DE ELECTRICISTA CON ACCESORIOS

USO PROFESIONAL

5  
PIEZAS



| CÓDIGO | DESCRIPCIÓN  |
|--------|--|
| PHC6S  | 1 Portaherramientas cuero y vaqueya 6 compartimentos |
| D351   | 1 Destornillador azul Phillips #2 x 6"               |
| D334   | 1 Destornillador azul cabinet 3/16 x 6"              |
| 968    | 1 Pinza corte lateral 8"                             |
| PLC9   | 1 Pinza pelacable 10-24 AWG 9"                       |

\$ PVL

NUEVO

CAJA PLÁSTICA

CAJA PLÁSTICA



| CÓDIGO | PIEZAS | MAYOREO | MENUDEO |
|--------|--------|---------|---------|
| JEL7   | 7      | \$849   | \$985   |

| CÓDIGO | PIEZAS | MAYOREO | MENUDEO |
|--------|--------|---------|---------|
| JAL6   | 6      | \$700   | \$812   |

| CÓDIGO | PIEZAS | MAYOREO | MENUDEO |
|--------|--------|---------|---------|
| JEL5   | 5      | \$419   | \$486   |

JUEGO COMBINADO DE 182 PIEZAS

USO DOMÉSTICO

182  
PIEZAS



| Cantidad | Descripción  |
|----------|--|
| 1        | Martillo de uña con mango tubular 8 oz                     |
| 1        | Pinza electricista 6"                                      |
| 1        | Llave ajustable 6"   |
| 1        | Destornillador para punta magnético                        |
| 1        | Cutter 18 mm   |
| 1        | Segueta 6" (150 mm)  |
| 35       | Cinchos  |
| 1        | Flexómetro   |
| 1        | Nivel 8"   |
| 100      | Juego de tornillería                                       |
| 2        | Destornilladores de precisión Phillips® PH0, PH1           |
| 4        | Destornilladores de precisión plano SL1.4, SL2, SL2.4, SL3 |
| 3        | Puntas Phillips® PH1, PH2, PH3                             |
| 4        | Puntas plano SL3, SL4, SL5, SL6                            |
| 3        | Puntas pozidriv PZ1, PZ2, PZ3                              |
| 6        | Puntas Torx® T10, T15, T20, T25, T27, T30                  |
| 4        | Puntas hexagonales H3, H4, H5, H6                          |
| 8        | Llaves hexagonales 1.5, 2, 2.5, 3, 4, 5, 5.5, 6            |
| 5        | Llaves combinadas 10 mm, 12 mm, 13 mm, 14 mm, 15 mm        |

FOY

\$ PVL

NUEVO

JUEGO COMBINADO DE 140 PIEZAS

USO DOMÉSTICO

140  
PIEZAS



| Cantidad | Descripción                                      |
|----------|--|
| 1        | Martillo de uña tubular 8 oz                     |
| 1        | Pinza electricista 6"                            |
| 1        | Llave ajustable 6"                               |
| 1        | Pinza ponchadora 8"                              |
| 1        | Destornillador magnético para puntas             |
| 1        | Extensión magnética para puntas                  |
| 1        | Flexómetro                                       |
| 1        | Cutter 9 mm                                      |
| 1        | Nivel 9"   |
| 100      | Juego de tornillería                             |
| 2        | Destornilladores de precisión plano SL2          |
| 1        | Destornilladores de precisión Phillips® PH0, PH1 |
| 3        | Puntas Phillips® PH1, PH2, PH3                   |
| 4        | Puntas plano SL3, SL4, SL5, SL6                  |
| 3        | Puntas pozidriv PZ1, PZ2, PZ3                    |
| 6        | Puntas Torx® T10, T15, T20, T25, T27, T30        |
| 4        | Puntas hexagonales H3, H4, H5, H6                |
| 8        | Llaves hexagonales 1.5, 2, 2.5, 3, 4, 5, 5.5, 6  |

FOY

\$ PVL

NUEVO

| CÓDIGO | PIEZAS | MAYOREO | MENUDEO |
|--------|--------|---------|---------|
| JHF12  | 182    | \$879   | \$1,020 |

| CÓDIGO | PIEZAS | MAYOREO | MENUDEO |
|--------|--------|---------|---------|
| JHF11  | 140    | \$735   | \$853   |

**JUEGOS DE HERRAMIENTA**

**JUEGO COMBINADO DE 120 PIEZAS**

USO DOMÉSTICO **PULGADAS** **MÉTRICO** 1/4" 3/8"

**120**  
PIEZAS



**FOY**

\$ **PVL**

**NUEVO**

| Cantidad | Descripción  |
|----------|--|
| 1        | Martillo de uña mango tubular 8 oz   |
| 1        | Pinza punta larga 6"   |
| 1        | Llave ajustable 6"   |
| 1        | Destornillador de matraca para puntas  |
| 1        | Flexómetro   |
| 1        | Matraca 3/8"   |
| 1        | Destornillador magnético para puntas   |
| 1        | Cutter 9 mm  |
| 40       | Juego de Tornillería   |
| 3        | Puntas Phillips® PH1, PH2, PH3   |
| 4        | Puntas plano SL3, SL4, SL5, SL6  |
| 3        | Puntas pozidriv PZ1, PZ2, PZ3  |
| 6        | Puntas Torx® T10, T15, T20, T25, T27, T30  |
| 4        | Puntas hexagonales H3, H4, H6  |
| 8        | Llaves hexagonales 1.5, 2, 2.5, 3, 4, 5, 5.5, 6  |
| 8        | Llaves hexagonales 1/16", 5/64", 3/32", 1/8", 5/32", 3/16", 7/32", 1/4"  |
| 3        | Juego de dados 3/8" 14 mm, 15 mm, 16 mm  |
| 14       | Juego de dados 1/4" 4 mm, 4.5 mm, 5mm, 5.5 mm, 5.6 mm 6 mm, 7 mm, 8 mm, 9 mm, 10 mm, 11 mm, 12 mm, 13 mm 14 mm |
| 6        | Juego de dados 3/8" 3/8", 7/16", 1/2", 9/16", 5/8", 3/4"   |
| 11       | Juego de dados 1/4" 5/32", 3/16", 7/32", 1/4", 9/32", 5/16", 11/32", 3/8", 13/32", 7/16", 1/2"                 |

| CÓDIGO | PIEZAS | MAYOREO | MENUDEO |
|--------|--------|---------|---------|
| JHF10  | 120    | \$915   | \$1,061 |

**JUEGO COMBINADO DE 99 PIEZAS**

USO DOMÉSTICO

**99**  
PIEZAS



**FOY**

\$ **PVL**

**NUEVO**

| Cantidad | Descripción  |
|----------|--|
| 1        | Martillo con mango tubular   |
| 1        | Pinza punta larga 6"   |
| 1        | Pinza de corte diagonal 6"   |
| 1        | Pinza para mecánico 6"   |
| 1        | Llave ajustable 6"   |
| 1        | Nivel 9"   |
| 40       | Juego de tornillería   |
| 1        | Flexómetro   |
| 1        | Destornillador magnético para puntas   |
| 2        | Destornillador de precisión Phillips® PH0, PH1                               |
| 4        | Destornillador de precisión plano SL1.4, SL2, SL2.4, SL3                     |
| 3        | Puntas Phillips® PH1, PH2, PH3   |
| 4        | Puntas plano SL3, SL4, SL5, SL6  |
| 3        | Puntas pozidriv PZ1, PZ2, PZ3  |
| 5        | Puntas Torx® T10, T15, T20, T25, T27   |
| 4        | Puntas hexagonales H3, H4, H5, H6  |
| 8        | Llaves hexagonales 1.5, 2, 2.5, 3, 4, 5, 5.5, 6                              |
| 8        | Llaves hexagonales 1/16", 5/64", 3/32", 1/8", 5/32", 3/16", 7/32", 1/4"      |
| 11       | Juego de dados 1/4" 5 mm, 6 mm, 7 mm, 8 mm, 9 mm, 10 mm, 11 mm, 12 mm, 13 mm |

| CÓDIGO | PIEZAS | MAYOREO | MENUDEO |
|--------|--------|---------|---------|
| JHF09  | 99     | \$719   | \$834   |

**JUEGO COMBINADO DE 106 PIEZAS**

USO DOMÉSTICO **PULGADAS** **MÉTRICO** 1/4" 3/8" 1/2"

**106**  
PIEZAS



**FOY**

\$ **PVL**

| Cantidad | Descripción  |
|----------|--|
| 2        | Matracas: 3/8" y 1/2"                                |
| 2        | Dado para bujía: 5/8" y 13/16"                       |
| 1        | Adaptador de giro                                    |
| 2        | Adaptador: 1/4" (m) x 3/8" (F) y 3/8" (m) x 1/2" (F) |
| 12       | Dados 1/4": de 5/32" a 1/2"                          |
| 12       | Dados 1/4": de 4 mm a 12 mm                          |
| 7        | Dados 3/8": de 3/8" a 3/4"                           |
| 8        | Dados 3/8": de 10 mm a 18 mm                         |
| 5        | Dados 1/2": de 5/8" a 7/8"                           |
| 5        | Dados 1/2": de 14 mm de 19 mm.                       |
| 4        | Dados largos 3/8": de 3/8" a 9/16"                   |
| 4        | Dados largos 3/8": de 10 mm a 13 mm                  |
| 2        | Extensiones 3/8": 3" y 6"                            |
| 1        | Nudo universal 3/8"                                  |
| 1        | Destornillador de puntas                             |
| 6        | Puntas planas: de 5/32" a 5/16"                      |
| 4        | Puntas hexagonales: de 5/32" a 1/4"                  |
| 3        | Puntas Phillips®: de PH1 a PH3                       |
| 6        | Puntas Torx®: de T15 a T40                           |
| 3        | Puntas pozidrive®: de Pz1 a Pz3                      |
| 16       | Llaves hexagonales: mm y std                         |

| CÓDIGO | PIEZAS | MAYOREO | MENUDEO |
|--------|--------|---------|---------|
| 144038 | 106    | \$1,075 | \$1,247 |

**JUEGO COMBINADO DE 95 PIEZAS**

USO DOMÉSTICO **PULGADAS** **MÉTRICO** 1/4" 3/8"

**95**  
PIEZAS



**FOY**

\$ **PVL**

| Cantidad | Descripción                                    |
|----------|--|
| 10       | Dados 1/4" 6 puntas pulgadas: de 5/32" a 3/8". |
| 10       | Dados 1/4" 6 puntas métricas: de 4 mm a 13 mm  |
| 1        | Adaptador: 3/8" x 1/4"                         |
| 3        | Dados estándar 3/8": 5/8", 11/16", 3/4"        |
| 3        | Dados métricos 3/8": 14 mm, 17 mm y 19 mm      |
| 1        | Dado para bujía 3/8": 13/16"                   |
| 1        | Extensión 3/8" x 3"                            |
| 1        | Matraca 3/8"                                   |
| 9        | Puntas Torx®: de T8 a T40                      |
| 5        | Puntas Phillips®: de PH0 a PH4                 |
| 4        | Puntas Pozidrive®: Pz0, Pz1, Pz2, Pz3          |
| 9        | Puntas planas: de 3 mm a 8 mm                  |
| 4        | Puntas cuadro: de S0 a S3                      |
| 8        | Puntas hexagonales: de 1.5 a 8                 |
| 1        | Adaptador para punta                           |
| 2        | Destornilladores                               |
| 4        | Llaves combinadas: de 11 mm a 15 mm            |
| 4        | Llaves combinadas: de 7/16" a 5/8"             |
| 8        | Llaves hexagonales: de 1/16" a 1/4"            |
| 1        | Pinza corte diagonal de 6"                     |
| 1        | Pinza de extensión de 8"                       |
| 1        | Llave ajustable                                |
| 1        | Mini nivel                                     |
| 1        | Navaja retráctil                               |
| 1        | Destornillador para puntas                     |
| 1        | Pinza nariz larga                              |

| CÓDIGO | PIEZAS | MAYOREO | MENUDEO |
|--------|--------|---------|---------|
| 144036 | 95     | \$1,409 | \$1,634 |

JUEGOS DE HERRAMIENTA

JUEGO COMBINADO DE 94 PIEZAS



PULGADAS

1/4"

3/8"

\$ PVL

94  
PIEZAS



| Cantidad | Descripción                             |
|----------|---|
| 1        | Llave ajustable de 6"                   |
| 1        | Destornillador con cuadro de mando 1/4" |
| 1        | Acoplador de 1/4"                       |
| 1        | Destornillador plano 1/4" x 3"          |
| 1        | Pinza de nariz larga de 6"              |
| 1        | Adaptador 3/8" (H) x 1/4" (M)           |
| 1        | Extensión de 3" cuadro de 3/8"          |
| 1        | Dado para bujía de 5/8"                 |
| 11       | Llaves hexagonales: de .05" a 1/4"      |
| 11       | Llaves hexagonales: de 1.27 mm a 6 mm   |
| 1        | Matraca con cuadro de 3/8"              |
| 1        | Disco para matraca                      |
| 1        | Sostenedor de puntas                    |
| 1        | Puntas con cuadro de 1/4"               |
| 5        | Puntas hexagonales de 2.5 mm a 6 mm     |
| 5        | Puntas hexagonales: de 3/16" a 1/4"     |
| 3        | Puntas Phillips®: de Ph1 a Ph3          |
| 3        | Puntas planas: de 3/16" a 1/4"          |
| 2        | Puntas Torx®: de T10 a T20              |
| 2        | Puntas cuadradas: S1, S2                |
| 14       | Dados 1/4": de 5/32" a 9/16"            |
| 14       | Dados 1/4": de 4 mm a 14 mm             |
| 6        | Dados 3/8": de 3/8" a 5/8"              |
| 6        | Dados 3/8": de 11 mm a 16 mm            |



| CÓDIGO | PIEZAS | MAYOREO | MENUDEO |
|--------|--------|---------|---------|
| 144040 | 94     | \$945   | \$1,096 |

JUEGO COMBINADO DE 88 PIEZAS



PULGADAS

1/4"

3/8"

\$ PVL

88  
PIEZAS



| Cantidad | Descripción                                |
|----------|--|
| 2        | Matracas: 3/8" y 1/4"                      |
| 1        | Destornillador con cuadro de mando de 1/4" |
| 2        | Extensiones: 3/8" y 1/4"                   |
| 1        | Adaptador para punta                       |
| 5        | Dados 3/8": de 5/16" a 3/4"                |
| 8        | Dados 3/8": de 13 mm a 19 mm               |
| 8        | Dados 3/8": de 5/16" a 3/4"                |
| 8        | Dados 1/4": de 3/16" a 1/2"                |
| 7        | Dados 1/4": de 5 mm a 12 mm                |
| 11       | Llaves hexagonales: de .050" a 1/4"        |
| 11       | Llaves hexagonales: de 1.27 mm a 6 mm      |
| 3        | Puntas planas: de 5/32" a 1/4"             |
| 5        | Puntas Phillips®: de 0 a 3                 |
| 2        | Puntas Pozidrive®: Pz1 y Pz2               |
| 3        | Puntas cuadradas: S1, S2, S3               |
| 3        | Puntas Torx®: T15, T20, T25                |
| 3        | Hexagonales: de 1/8" a 3/16"               |
| 3        | Hexagonales: de 3 mm a 5 mm                |
| 1        | Adaptador para dados                       |
| 1        | Estuche de plástico                        |



| CÓDIGO | PIEZAS | MAYOREO | MENUDEO |
|--------|--------|---------|---------|
| 144039 | 88     | \$750   | \$870   |

JUEGO COMBINADO DE 83 PIEZAS



PULGADAS

1/4"

3/8"

\$ PVL

83  
PIEZAS



| Cantidad | Descripción                            |
|----------|--|
| 10       | Dados 6 puntas 1/4": de 5/32" a 1/2"   |
| 10       | Dados 6 puntas 1/4": de 4 mm a 13 mm   |
| 8        | Dados 6 puntas 3/8": de 5/16" a 3/4"   |
| 10       | Dados 6 puntas 3/8": de 9 mm a 19 mm   |
| 3        | Dados 8 puntas 3/8": 1/4", 5/16", 3/8" |
| 1        | Matraca 3/8"                           |
| 1        | Extensión 3/8"x1/4"                    |
| 2        | Dados largos para bujía 5/8"           |
| 1        | Extensión 3"                           |
| 1        | Destornillador de matraca              |
| 2        | Organizadores plásticos para puntas    |
| 1        | Adaptador para puntas                  |
| 1        | Adaptador                              |
| 3        | Puntas planas: 1/4", 3/16", 9/32"      |
| 3        | Puntas Phillips®: 1, 2, 3              |
| 4        | Puntas Torx®: de T10 a T25             |
| 6        | Puntas de cuadro: de S1 a S3           |
| 8        | Llaves hexagonales: de 1/16" a 1/4"    |
| 8        | Llaves hexagonales: de 1.5 mm a 6 mm   |



| CÓDIGO | PIEZAS | MAYOREO | MENUDEO |
|--------|--------|---------|---------|
| 144023 | 83     | \$565   | \$655   |

JUEGO COMBINADO DE 76 PIEZAS



76  
PIEZAS



| Cantidad | Descripción  |
|----------|--|
| 1        | Martillo de uña mango tubular 13 oz  |
| 1        | Pinza electricista 6"  |
| 1        | Pinza punta larga 6"   |
| 1        | Pinza diagonal de corte 6"   |
| 1        | Llave ajustable 8"   |
| 1        | Cutter 18 mm   |
| 1        | Nivel 9"   |
| 1        | Flexómetro 3 m   |
| 1        | Pinza de extensión   |
| 1        | Segueta 6"   |
| 1        | Extensión magnético para puntas  |
| 1        | Destornillador magnético para puntas   |
| 2        | Destornillador plano SL3, SL6  |
| 2        | Destornillador Phillips® PH1, PH2  |
| 10       | Puntas Phillips® dos: PH0, dos: PH1, Tres: PH2, Tres: PH3                    |
| 10       | Puntas plano dos: SL3, dos: SL4, dos: SL5, dos: SL6, dos: SL7                |
| 4        | Puntas pozidriv PZ0, PZ1, PZ2, PZ3   |
| 4        | Puntas cuadrada S0, S1, S2, S3   |
| 6        | Puntas Torx® T10, T15, T20, T25, T27, T30                                    |
| 5        | Puntas hexagonales H2, H3, H4, H5, H6  |
| 1        | Llaves hexagonales 1.27, 1.5, 2, 2.5, 3, 3.5, 4, 4.5, 5, 5.5, 6              |
| 1        | Juego de dados 1/4" 5 mm, 6 mm, 7 mm, 8 mm, 9 mm, 10 mm, 11 mm, 12 mm, 13 mm |

| CÓDIGO | PIEZAS | MAYOREO | MENUDEO |
|--------|--------|---------|---------|
| JHF08  | 76     | \$1,310 | \$1,520 |

JUEGO COMBINADO DE 51 PIEZAS



51  
PIEZAS



| Cantidad | Descripción                          |
|----------|--------------------------------------|
| 12       | Dados 1/4" 6 puntas de 5/32" a 1/2"  |
| 13       | Dados 1/4" 6 puntas de 4 mm a 13 mm  |
| 3        | Dados 1/4" 8 puntas de 1/4" a 3/8"   |
| 3        | Dados 3/8" 6 puntas de 7/16" a 9/16" |
| 3        | Dados 3/8" 6 puntas de 11 mm a 13 mm |
| 4        | Dados 1/2" 6 puntas de 5/8" a 13/16" |
| 1        | Dado para bujía de 5/8"              |
| 2        | Matracas reversibles 3/8" y 1/2"     |
| 1        | Extensión 3/8" x 3"                  |
| 1        | Adaptador 1/4" macho x 3/8" hembra   |
| 1        | Disco de giro de 3/8"                |
| 1        | Destornillador de cuadro 1/4"        |
| 5        | Puntas planas y Phillips®            |
| 1        | Adaptador para puntas                |

| CÓDIGO | PIEZAS | MAYOREO | MENUDEO |
|--------|--------|---------|---------|
| 144005 | 51     | \$505   | \$586   |

**JUEGOS DE HERRAMIENTA**

**JUEGO COMBINADO DE 45 PIEZAS**



**PULGADAS**  
**MÉTRICO**



**\$ PVL**

**45**  
PIEZAS



| Cantidad | Descripción                              |
|----------|--|
| 1        | Matraca stubby con cuadro de 1/4" y 3/8" |
| 1        | Destornillador con sistema de matraca    |
| 1        | Llave ajustable stubby de 6"             |
| 1        | Extensión de 3" cuadro de 3/8"           |
| 1        | Adaptador 3/8"x1/4"                      |
| 4        | Dados 3/8": 13, 14, 15 y 17 mm           |
| 3        | Dados 3/8": 9/16", 5/8", 3/4"            |
| 10       | Dados 1/4": de 5/32" a 15/32"            |
| 10       | Dados 1/4": de 4 mm a 13 mm              |
| 3        | Puntas planas: 1/4", 3/16" y 5/32"       |
| 2        | Puntas hexagonales: 1/8" y 1/4"          |
| 3        | Puntas Phillips®: Ph1, Ph2 y Ph3         |
| 2        | Puntas torx: T15 y T20                   |
| 1        | Contenedor de puntas plástico            |
| 1        | Adaptador para puntas                    |
| 1        | Estuche plástico                         |



| CÓDIGO | PIEZAS | MAYOREO | MENUDEO |
|--------|--------|---------|---------|
| 144035 | 45     | \$695   | \$806   |

**JUEGO COMBINADO DE 39 PIEZAS**



**\$ PVL**

**39**  
PIEZAS

**NUEVO**



| Cantidad | Descripción                                     |
|----------|---|
| 1        | Martillo de uña mango tubular 8 oz              |
| 1        | Pinza para mecánico 6"                          |
| 1        | Destornillador magnético para puntas            |
| 1        | Extensión magnética                             |
| 1        | Cutter 18 mm                                    |
| 1        | Flexómetro 3 m                                  |
| 1        | Tijeras 8.5" (215 mm)                           |
| 2        | Destornillador de precisión Phillips® PH0, PH1  |
| 2        | Destornillador de precisión plano SL2.4, SL3    |
| 3        | Puntas Phillips® PH1, PH2, PH3                  |
| 4        | Puntas plano SL3, SL4, SL5, SL6                 |
| 3        | Puntas pozidriv PZ1, PZ2, PZ3                   |
| 6        | Puntas Torx® T10, T15, T20, T25, T27, T30       |
| 4        | Puntas hexagonales 3, 4, 5, 6                   |
| 8        | Llaves hexagonales 1.5, 2, 2.5, 3, 4, 5, 5.5, 6 |

| CÓDIGO | PIEZAS | MAYOREO | MENUDEO |
|--------|--------|---------|---------|
| JHF06  | 39     | \$459   | \$532   |

**JUEGO COMBINADO DE 44 PIEZAS**



**\$ PVL**

**44**  
PIEZAS



| Cantidad | Descripción  |
|----------|--|
| 1        | Destornillador con sistema de matraca                |
| 1        | Adaptador  |
| 1        | Navaja retráctil                                     |
| 1        | Mini pinza punta larga y corte lateral de 6"         |
| 1        | Mini pinza corte diagonal 4"                         |
| 1        | Mini pinza para electricista de 4 1/2"               |
| 1        | Mini pinza tenaza de 4"                              |
| 1        | Pinza de nariz larga de 7"                           |
| 2        | Destornilladores de precisión Torx®: T6, T7          |
| 2        | Destornilladores de precisión planos: 2.5 mm y 3 mm  |
| 2        | Destornilladores de precisión Phillips®: No.0, No.00 |
| 6        | Puntas planas: (2) 1/8", (2) 5/32", 3/16", 1/4"      |
| 5        | Puntas cuadradas: S1, (2) S2, (2) S3                 |
| 4        | Puntas hexagonales: 5/32", 3/16", (2) 1/4"           |
| 3        | Puntas hexagonales: 4 mm, 5 mm, 6 mm                 |
| 4        | Puntas Torx®: T15, T20, T25, T30                     |
| 7        | Puntas Phillips®: (2) No.0, (2) No.1, (2) No.2, No.3 |
| 1        | Estuche plástico                                     |



| CÓDIGO | PIEZAS | MAYOREO | MENUDEO |
|--------|--------|---------|---------|
| 144041 | 44     | \$460   | \$534   |

**JUEGO COMBINADO DE 38 PIEZAS**



**PULGADAS**  
**MÉTRICO**

**\$ PVL**

**38**  
PIEZAS



| Cantidad | Descripción                          |
|----------|--------------------------------------|
| 12       | Dados 1/4" 6 puntas de 5/32" a 1/2"  |
| 13       | Dados 1/4" 6 puntas de 4 mm a 13 mm  |
| 3        | Dados 1/4" 8 puntas de 1/4" a 3/8"   |
| 3        | Dados 3/8" 6 puntas de 7/16" a 9/16" |
| 3        | Dados 3/8" 6 puntas de 11 mm a 13 mm |
| 1        | Matracas reversibles 3/8"            |
| 1        | Extensión 3/8" x 3"                  |
| 1        | Adaptador 1/4" macho x 3/8" hembra   |
| 1        | Destornillador de cuadro 1/4"        |



| CÓDIGO | PIEZAS | MAYOREO | MENUDEO |
|--------|--------|---------|---------|
| 144006 | 38     | \$305   | \$354   |

**JUEGO COMBINADO DE 41 PIEZAS**



**\$ PVL**

**41**  
PIEZAS

**NUEVO**



| Cantidad | Descripción   |
|----------|---|
| 1        | Martillo mango de fibra de vidrio 8 oz                        |
| 1        | Pinza electricista 6"   |
| 1        | Destornillador magnético para puntas                          |
| 1        | Extensión magnética para puntas                               |
| 1        | Cutter 18 mm  |
| 1        | Probador de voltaje 100 V - 250 V                             |
| 1        | Llave ajustable 8"  |
| 1        | Flexómetro 3 m  |
| 10       | Navajas de respuesto  |
| 1        | Destornillador de precisión Phillips® PH1                     |
| 1        | Destornillador de precisión plano SL3                         |
| 3        | Puntas Phillips® PH1, PH2, PH3                                |
| 4        | Puntas plano SL3, SL4, SL5, SL6                               |
| 3        | Puntas pozidriv PZ1, PZ2, PZ3                                 |
| 11       | Llaves hexagonales 1.27 1.5, 2, 2.5, 3, 3.5, 4, 4.5 5, 5.5, 6 |

| CÓDIGO | PIEZAS | MAYOREO | MENUDEO |
|--------|--------|---------|---------|
| JHF07  | 41     | \$615   | \$713   |

**JUEGO COMBINADO DE 28 PIEZAS**



**\$ PVL**

**28**  
PIEZAS



| Cantidad | Descripción  |
|----------|--|
| 1        | Cinta aislante   |
| 1        | Tijeras  |
| 1        | Navaja   |
| 1        | Martillo de uña de 8 oz                                |
| 1        | Destornillador de puntas                               |
| 1        | Llave ajustable de 6"                                  |
| 1        | Pinza de nariz larga 8"                                |
| 1        | Caja dispensadora 10 tornillos y 10 taquetes plásticos |
| 5        | Puntas planas: de 3 mm a 7 mm                          |
| 4        | Puntas Phillips®: de #0 a #3                           |
| 5        | Puntas Torx®: de T15 a T40                             |
| 6        | Puntas hexagonales: de 1/8" a 1/4"                     |

| CÓDIGO | PIEZAS | MAYOREO | MENUDEO |
|--------|--------|---------|---------|
| 144037 | 28     | \$680   | \$789   |



JUEGOS DE HERRAMIENTA

JUEGO COMBINADO DE 20 PIEZAS

USO DOMÉSTICO

20  
PIEZAS



| Cantidad | Descripción                               |
|----------|---|
| 1        | Martillo de uña mango tubular 8 oz        |
| 1        | Pinza para mecánico 6"                    |
| 1        | Destornillador magnético para puntas      |
| 1        | Flexómetro 3 m                            |
| 1        | Cutter 18 mm                              |
| 1        | Nivel 6"                                  |
| 1        | Destornillador de precisión Phillips® PH1 |
| 1        | Destornillador de precisión plano SL3     |
| 3        | Puntas Phillips® PH1, PH2, PH3            |
| 3        | Puntas plano SL4, SL5, SL6                |
| 3        | Puntas pozidriv PZ1, PZ2, PZ3             |
| 3        | Puntas Torx® T10, T15, T20                |

FOY

\$ PVL

NUEVO



|        |        |   |         |         |
|--------|--------|---|---------|---------|
| CÓDIGO | PIEZAS |   | MAYOREO | MENUDEO |
| JHF05  | 20     | 1 | \$320   | \$371   |

JUEGO BÁSICO PARA EL HOGAR 15 PIEZAS

USO DOMÉSTICO

15  
PIEZAS



| Cantidad | Descripción                          |
|----------|--------------------------------------|
| 1        | Martillo de uña mango tubular 8 oz   |
| 1        | Pinza de electricista 6"             |
| 1        | Destornillador magnético para puntas |
| 1        | Flexómetro                           |
| 1        | Cutter 18 mm                         |
| 3        | Puntas Phillips® PH1, PH2, PH3       |
| 4        | Puntas plano SL3, SL4, SL5, SL6      |
| 3        | Puntas pozidriv PZ1, PZ2, PZ3        |

FOY

\$ PVL

NUEVO



|        |        |   |         |         |
|--------|--------|---|---------|---------|
| CÓDIGO | PIEZAS |   | MAYOREO | MENUDEO |
| JHF03  | 15     | 1 | \$305   | \$354   |

JUEGO BÁSICO PARA EL HOGAR 10 PIEZAS

USO DOMÉSTICO

10  
PIEZAS



| Cantidad | Descripción                               |
|----------|---|
| 1        | Martillo de uña mango tubular 8 oz        |
| 1        | Pinza de electricista 6"                  |
| 1        | Destornillador magnético para puntas      |
| 1        | Destornillador de precisión Phillips® PH1 |
| 1        | Destornillador de precisión plano SL3     |
| 2        | Puntas Phillips® PH1, PH2                 |
| 3        | Puntas plano SL4, SL5, SL6                |

FOY

\$ PVL

NUEVO



|        |        |   |         |         |
|--------|--------|---|---------|---------|
| CÓDIGO | PIEZAS |   | MAYOREO | MENUDEO |
| JHF02  | 10     | 1 | \$245   | \$284   |

JUEGO BÁSICO PARA EL HOGAR 19 PIEZAS

USO DOMÉSTICO

19  
PIEZAS



| Cantidad | Descripción                          |
|----------|--------------------------------------|
| 1        | Martillo de uña mango tubular 8 oz   |
| 1        | Pinza de electricista 6"             |
| 1        | Probador de voltaje 100 V-250 V      |
| 1        | Destornillador magnético para puntas |
| 1        | Cinta métrica 1.5 m                  |
| 1        | Cutter 18 mm                         |
| 1        | Cinta aislante 3 m                   |
| 3        | Puntas Phillips® PH1, PH2, PH3       |
| 3        | Puntas plano SL4, SL5, SL6           |
| 3        | Puntas pozidriv PZ1, PZ2, PZ3        |
| 3        | Puntas Torx® T10, T15, T20           |

FOY

\$ PVL

NUEVO



|        |        |   |         |         |
|--------|--------|---|---------|---------|
| CÓDIGO | PIEZAS |   | MAYOREO | MENUDEO |
| JHF04  | 19     | 1 | \$355   | \$412   |

JUEGO BÁSICO PARA ELECTRÓNICA EN CAJA PLÁSTICA

USO DOMÉSTICO

12  
PIEZAS



| Cantidad | Descripción  |
|----------|--|
| 1        | Caja portaherramientas plástica con organizadora 12.5" |
| 1        | Cautín tipo lápiz 30 W                                 |
| 1        | Juego de 6 destornilladores de precisión combinado     |
| 1        | Mini pinza corte diagonal 4-5/16"                      |
| 1        | Mini pinza punta corte 4-5/8"                          |
| 1        | Pinza pelacable 10-22 AWG 9"                           |
| 1        | Cutter de 13 puntas cuerpo plástico                    |

FOY

NUEVO

CAJA PLÁSTICA

|        |        |   |         |         |
|--------|--------|---|---------|---------|
| CÓDIGO | PIEZAS |   | MAYOREO | MENUDEO |
| JEL12  | 12     | 1 | \$365   | \$423   |

JUEGO BÁSICO PARA EL HOGAR 6 PIEZAS

USO DOMÉSTICO

6  
PIEZAS



| Cantidad | Descripción                    |
|----------|--------------------------------|
| 1        | Destornillador plano 1/4"      |
| 1        | Destornillador Phillips® Ph2   |
| 1        | Pinza de mecánico 6"           |
| 1        | Martillo de uña curva de 16 oz |
| 1        | Flexómetro 3 m                 |
| 1        | Navaja retráctil 6"            |

FOY

\$ PVL



|        |        |   |         |         |
|--------|--------|---|---------|---------|
| CÓDIGO | PIEZAS |   | MAYOREO | MENUDEO |
| 144043 | 6      | 1 | \$295   | \$342   |

**JUEGOS DE HERRAMIENTA**

**JUEGO BÁSICO PARA EL HOGAR 5 PIEZAS** **FOY**



**5**  
PIEZAS

**\$ PVL**

**NUEVO**



| Cantidad | Descripción                   |
|----------|-------------------------------|
| 1        | Pinza de electricista 6"      |
| 1        | Destornillador plano SL6      |
| 1        | Destornillador Phillips® PH#2 |
| 1        | Flexómetro 3 m                |
| 1        | Cutter 18 mm                  |



| CÓDIGO | PIEZAS | CAJA | MAYOREO | MENUEDO |
|--------|--------|------|---------|---------|
| JHF01  | 5      | 1    | \$210   | \$244   |

**JUEGO PARA AUXILIO VIAL EN CAJA PLÁSTICA COMPACTA**



**MÉTRICO**

HERRAMIENTAS AUTOMOTRICES  
PÁGINA 236

**14**  
PIEZAS



| Cantidad | Descripción                                 |
|----------|---|
| 1        | Linterna plástica c/pila 1AA                |
| 1        | Chaleco seguridad tela naranja              |
| 1        | Cables pasacorriente cal8 2.5m              |
| 1        | Destornillador azul plana redondo 1/4" x 4" |
| 1        | Destornillador azul Phillips® #2 1/4" x 4"  |
| 1        | Pinza mecánica 6"                           |
| 1        | Llave de cruz de 14"                        |
| 1        | Llave española 8 x 9 mm                     |
| 1        | Llave española 10 x 11 mm                   |
| 1        | Llave española 12 x 13 mm                   |
| 1        | Llave española 14 x 15 mm                   |
| 1        | Gato de botella 2 ton                       |
| 1        | Poncholina infla llantas 12 oz              |
| 1        | Caja plástica compacta de 21"               |

**CAJA PLÁSTICA**

| CÓDIGO | PIEZAS | CAJA | MAYOREO | MENUEDO |
|--------|--------|------|---------|---------|
| JA14   | 14     | 1    | \$1,435 | \$1,665 |

**JUEGO BÁSICO PARA EL HOGAR 5 PIEZAS** **FOY**



**5**  
PIEZAS

**\$ PVL**



| Cantidad | Descripción   |
|----------|---|
| 1        | Destornillador de puntas dobles intercambiables (Phillips® Ph1 - Ph2 y planas 3/16" y 1/4") |
| 1        | Pinza de mecánico 6"  |
| 1        | Martillo de uña curva de 16 oz  |
| 1        | Flexómetro 3 m  |
| 1        | Navaja retráctil 6"   |



| CÓDIGO | PIEZAS | CAJA | MAYOREO | MENUEDO |
|--------|--------|------|---------|---------|
| 144044 | 5      | 1    | \$295   | \$342   |

**JUEGO DE HERRAMIENTAS PARA MOTOCICLETA**



**12**  
PIEZAS

**\$ PVL**

**NUEVO**



| CÓDIGO   | DESCRIPCIÓN  |
|----------|--|
| 51213    | 1 Llave española 12 x 13 mm                                |
| 51617    | 1 Llave española 16 x 17 mm                                |
| 910      | 1 Pinza mecánico 10"                                       |
| DBE16    | 1 Destornillador bimetálico plana 1/4x6                    |
| DBP51    | 1 Destornillador bimetálico Phillips® #2 x 6               |
| 141721   | 1 Juego de 10 llaves hexagonales"L" en pulgadas en argolla |
| F5150    | 1 Matraca doble cuadro 3/8" y 1/4"                         |
| F5115HLM | 1 Dado 3/8" largo 6 puntas 15 mm                           |
| F5116HLM | 1 Dado 3/8" largo 6 puntas 16 mm                           |
| 120528   | 1 Multiherramienta tipo llavero 6 en 1                     |
| 137376   | 1 Chalcó de malla con correa ajustable naranja             |
| F512050  | 1 Dado 3/8" para buja 5/8"                                 |
| EMSC     | 1 Estuche multiusos chico                                  |



| CÓDIGO | PIEZAS | CAJA | MAYOREO | MENUEDO |
|--------|--------|------|---------|---------|
| JM12   | 12     | 1    | \$1,030 | \$1,195 |

**JUEGOS AUTOMOTRICES**

**JUEGO AUTOMOTRIZ PARA LA LIMPIEZA DEL AUTO**



**15**  
PIEZAS



| Cantidad | Descripción                     |
|----------|---------------------------------|
| 1        | Caja plástica 21 x 11 x 10"     |
| 1        | Abrillantador de llantas 500 ml |
| 1        | Crema de silicones 300 ml       |
| 1        | Pulimento 250 ml                |
| 1        | Cera carnauba 250 ml            |
| 1        | Shampoo para auto 1 L           |
| 1        | Pulidora 7" 1200 W              |
| 3        | Bonete pulidor para pulidora 7" |
| 5        | Paño microfibra 40 x 40 cm      |

**CAJA PLÁSTICA**

| CÓDIGO | PIEZAS | CAJA | MAYOREO | MENUEDO |
|--------|--------|------|---------|---------|
| JA15   | 15     | 1    | \$2,525 | \$2,929 |

**JUEGO AUTOMOTRIZ**



**12**  
PIEZAS



| Cantidad | Descripción                                 |
|----------|---|
| 1        | Caja plástica 17 x 9 x 8"                   |
| 1        | Cables pasacorriente calibre 8              |
| 1        | Linterna anti-impacto 3 LED                 |
| 1        | Triángulo reflectante 10" armable           |
| 1        | Poncho impermeable                          |
| 1        | Guante algodón mediano                      |
| 1        | Pinza mecánico 6"                           |
| 1        | Llave española 8 x 9 mm                     |
| 1        | Llave española 10 x 11 mm                   |
| 1        | Llave española 12 x 13 mm                   |
| 1        | Destornillador amarillo punta plana 1/4x6"  |
| 1        | Destornillador amarillo Phillips® #2 1/4x4" |

**CAJA PLÁSTICA**

| CÓDIGO | PIEZAS | CAJA | MAYOREO | MENUEDO |
|--------|--------|------|---------|---------|
| JA12   | 12     | 1    | \$989   | \$1,147 |

JUEGOS AUTOMOTRICES

JUEGO AUTOMOTRIZ

USO PROFESIONAL

9  
PIEZAS



| Cantidad | Descripción                             |
|----------|---|
| 1        | Caja plástica 17 x 9 x 8"               |
| 1        | Cables pasacorriente calibre 8          |
| 1        | Poncholina infla llantas 12 oz          |
| 1        | Lámpara taller batería 200 lm           |
| 1        | Triángulo reflejante 10"                |
| 1        | Chaleco malla ajustable gancho amarillo |
| 1        | Guante algodón mediano                  |
| 1        | Gauge profesional doble cabeza 120 psi  |
| 1        | Cuerda para remolque 16 mm x 3.5 m      |

CAJA PLÁSTICA

| CÓDIGO | PIEZAS | MAYOREO | MENUDEO |
|--------|--------|---------|---------|
| JA9    | 9      | \$1,050 | \$1,218 |

JUEGO AUTOMOTRIZ

USO DOMÉSTICO

7  
PIEZAS



| Cantidad | Descripción                                |
|----------|--|
| 1        | Llave española 8 x 9 mm                    |
| 1        | Llave española 10 x 11 mm                  |
| 1        | Llave española 14 x 15 mm                  |
| 1        | Pinza mecánico 6"                          |
| 1        | Destornillador negro punta plana 1/4 x 4"  |
| 1        | Destornillador negro Phillips® #2 1/4 x 4" |
| 1        | Caja plástica con organizador 12.5"        |

FOY  
\$ PVL

CAJA PLÁSTICA

| CÓDIGO | PIEZAS | MAYOREO | MENUDEO |
|--------|--------|---------|---------|
| JA7F   | 7      | \$270   | \$313   |

JUEGO AUTOMOTRIZ

USO DOMÉSTICO

6  
PIEZAS



| Cantidad | Descripción                                |
|----------|--|
| 1        | Llave española 8 x 9 mm                    |
| 1        | Llave española 10 x 11 mm                  |
| 1        | Llave española 14 x 15 mm                  |
| 1        | Pinza mecánico 6"                          |
| 1        | Destornillador negro punta plana 1/4 x 4"  |
| 1        | Destornillador negro Phillips® #2 1/4 x 4" |
| 1        | Estuche armadoras                          |

FOY  
\$ PVL

CAJA PLÁSTICA

| CÓDIGO | PIEZAS | MAYOREO | MENUDEO |
|--------|--------|---------|---------|
| JA6F   | 6      | \$179   | \$208   |

JUEGO DE ARRANCADORES EN ESTUCHE

JUEGO DE ARRANCADOR PORTÁTIL

USO PROFESIONAL LED 2 PUERTOS USB

4  
PIEZAS 11 000 mAh



| CÓDIGO | DESCRIPCIÓN                         |
|--------|-------------------------------------|
| AB11   | 1 Arrancador batería 11,000 mAh     |
| TRF102 | 1 Triángulo reflejante 10" 2 piezas |
| 107313 | 1 Limpiador terminales batería      |
| EMSG   | 1 Estuche multiusos grande          |



JUEGO DE ARRANCADOR PORTÁTIL

USO PROFESIONAL LED 1 PUERTOS USB

3  
PIEZAS 6 000 mAh



| CÓDIGO | DESCRIPCIÓN                    |
|--------|--------------------------------|
| AB6    | 1 Arrancador batería 6,000 mAh |
| 107313 | 1 Limpiador terminales batería |
| EMSC   | 1 Estuche Multiusos chico      |



| CÓDIGO | PIEZAS | MAYOREO | MENUDEO |
|--------|--------|---------|---------|
| JA3    | 3      | \$1,755 | \$2,036 |

JUEGO DE HERRAMIENTAS 1000V

JUEGO DE HERRAMIENTAS 1000 V

USO MÁSTER

9  
PIEZAS



| CÓDIGO | DESCRIPCIÓN  |
|--------|--|
| D401V  | 1 Destornillador amarillo 1000 V Phillips® #1 x 3" |
| D402V  | 1 Destornillador amarillo 1000 V Phillips® #2 x 4" |
| D415V  | 1 Destornillador amarillo 1000 V cabinet 7/32 x 5" |
| D414V  | 1 Destornillador amarillo 1000 V cabinet 5/32 x 4" |
| D416V  | 1 Destornillador amarillo 1000 V cabinet 1/4 x 6"  |
| 928V   | 1 Pinza punta larga 1000 V 8"                      |
| 946V   | 1 Pinza corte diagonal 1000 V 6"                   |
| 968V   | 1 Pinza univ 1000 V 8"                             |
| EMSC   | 1 Estuche multiusos chico                          |



| CÓDIGO | PIEZAS | MAYOREO | MENUDEO |
|--------|--------|---------|---------|
| JM9    | 9      | \$820   | \$951   |

HERRAMIENTAS 1

**LIMAS**

**MEDIA CAÑA**



USO INDUSTRIAL



**UFME8**  
Escofina

- Dientes triangulares para cortes asperos o rugosos, principalmente en madera aluminio y plomo o materiales blandos.



**UFMB8**  
Bastarda

- Diseñadas para remoción rápida en superficies convexas, concavas y planas en metales como el acero y hierro fundido.



**UFMM8**  
Muza

- Diseñadas para terminados finos en superficies convexas, concavas y planas en metales como el acero y hierro fundido.

| CÓDIGO       | UFME8    | UFME10   | UFME12   | UFMB8    | UFMB10   | UFMB12   | UFMM8  | UFMM10 | UFMM12  |
|--------------|----------|----------|----------|----------|----------|----------|--------|--------|---------|
| LARGO        | 8"       | 10"      | 12"      | 8"       | 10"      | 12"      | 8"     | 10"    | 12"     |
| ANCHO        | 49/64"   | 61/64"   | 1-9/64"  | 49/64"   | 61/64"   | 1-9/64"  | 49/64" | 61/64" | 1-9/64" |
| ESPESOR      | 7/32"    | 9/32"    | 5/16"    | 7/32"    | 9/32"    | 5/16"    | 7/32"  | 9/32"  | 5/16"   |
| TIPO DE LIMA | Escofina | Escofina | Escofina | Bastarda | Bastarda | Bastarda | Muza   | Muza   | Muza    |
| Ø            | 12       | 12       | 6        | 12       | 12       | 6        | 12     | 12     | 6       |
| MAYOREO      | \$105    | \$130    | \$170    | \$87     | \$119    | \$170    | \$95   | \$140  | \$200   |
| MENUDEO      | \$122    | \$151    | \$197    | \$101    | \$138    | \$197    | \$110  | \$162  | \$232   |

**PLANAS**



USO INDUSTRIAL

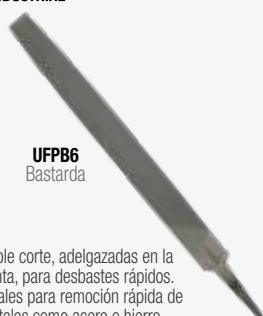

**UFPB6**  
Bastarda

- Doble corte, adelgazadas en la punta, para desbastes rápidos.
- Ideales para remoción rápida de metales como acero o hierro.



**UFPM6**  
Muza

- Dientes finos ideales para dar terminados lisos en materiales como acero o hierro.

| CÓDIGO       | UFPB6    | UFPB8    | UFPB10   | UFPB12   | UFPB14   | UFPM6  | UFPM8  | UFPM10 | UFPM12  | UFPM14 |
|--------------|----------|----------|----------|----------|----------|--------|--------|--------|---------|--------|
| LARGO        | 6"       | 8"       | 10"      | 12"      | 14"      | 6"     | 8"     | 10"    | 12"     | 14"    |
| ANCHO        | 19/32"   | 11/16"   | 61/64"   | 1-9/64"  | 1-3/8"   | 19/32" | 11/16" | 61/64" | 1-9/64" | 1-3/8" |
| ESPESOR      | 9/64"    | 5/32"    | 13/64"   | 7/32"    | 17/64"   | 9/64"  | 5/32"  | 13/64" | 7/32"   | 17/64" |
| TIPO DE LIMA | Bastarda | Bastarda | Bastarda | Bastarda | Bastarda | Muza   | Muza   | Muza   | Muza    | Muza   |
| Ø            | 12       | 12       | 12       | 6        | 6        | 12     | 12     | 12     | 6       | 6      |
| MAYOREO      | \$41     | \$57     | \$71     | \$115    | \$159    | \$53   | \$65   | \$87   | \$135   | \$165  |
| MENUDEO      | \$48     | \$66     | \$82     | \$133    | \$184    | \$61   | \$75   | \$101  | \$157   | \$191  |

**REDONDAS**



USO INDUSTRIAL



**UFRB6**  
Bastarda

- Perfil circular levemente afiladas.
- Para justar y aumentar aberturas circulares o cónicas.



**UFRM8**  
Muza

- Para justar y aumentar aberturas circulares o cónicas.
- Tiene corte simple fino.

| CÓDIGO       | UFRB6    | UFRB8    | UFRB10   | UFRB12   | UFRM8  | UFRM10 | UFRM12 |
|--------------|----------|----------|----------|----------|--------|--------|--------|
| LARGO        | 6"       | 8"       | 10"      | 12"      | 8"     | 10"    | 12"    |
| DIÁMETRO     | 1/4"     | 16/64"   | 11/32"   | 7/16"    | 17/64" | 23/64" | 15/32" |
| TIPO DE LIMA | Bastarda | Bastarda | Bastarda | Bastarda | Muza   | Muza   | Muza   |
| Ø            | 12       | 12       | 12       | 12       | 12     | 12     | 6      |
| MAYOREO      | \$38     | \$49     | \$63     | \$100    | \$61   | \$75   | \$115  |
| MENUDEO      | \$44     | \$57     | \$73     | \$116    | \$71   | \$87   | \$133  |

**TRIANGULARES**



USO PESADO



**UFTP8**

- Para afilar ángulos agudos internos y para terminados finos de ángulos rectos.

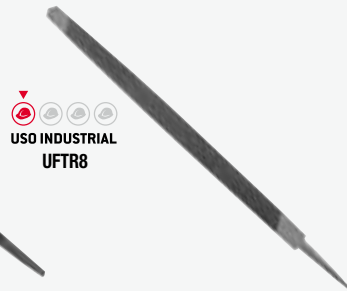

**UFTR8**

| CÓDIGO       | UFTP6  | UFTP7  | UFTP8  | UFTR6   | UFTR7   | UFTR8   | UFTR10  |
|--------------|--------|--------|--------|---------|---------|---------|---------|
| LARGO        | 6"     | 7"     | 8"     | 6"      | 7"      | 8"      | 10"     |
| ANCHO        | 1/2"   | 9/16"  | 39/64" | 7/16"   | 35/64"  | 37/64"  | 23/32"  |
| TIPO DE LIMA | Pesado | Pesado | Pesado | Regular | Regular | Regular | Regular |
| Ø            | 12     | 12     | 12     | 12      | 12      | 12      | 12      |
| MAYOREO      | \$33   | \$45   | \$52   | \$32    | \$42    | \$53    | \$95    |
| MENUDEO      | \$38   | \$52   | \$60   | \$37    | \$49    | \$61    | \$110   |

**PARA MOTOSIERRA**



USO INDUSTRIAL

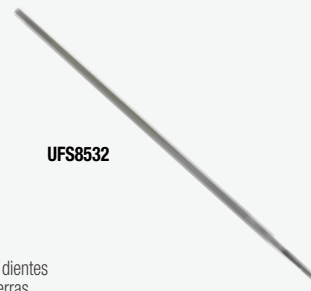

**UFS8532**

- Diseñadas para afilar dientes de cadena de motosierras.
- Diseño de dientes especiales que proporcionan acentuada acción cortante.

| CÓDIGO   | UFS8532 | UFS8316 | UFS8732 |
|----------|---------|---------|---------|
| LARGO    | 8"      | 8"      | 8"      |
| DIÁMETRO | 5/32"   | 3/16"   | 7/32"   |
| Ø        | 12      | 12      | 12      |
| MAYOREO  | \$30    | \$30    | \$30    |
| MENUDEO  | \$35    | \$35    | \$35    |

LIMAS

MEDIA CAÑA

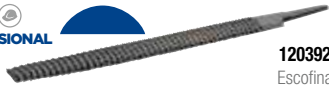

**120392**  
Escofina

- Dientes triangulares individuales, formados con buril.
- Para madera, aluminio, plomo, cascos de caballo y otros materiales blandos.
- Desgaste áspero y rugoso.



**120302**  
Bastardas

- Dientes rectificadas con dureza y geometría homogénea.
- Para desbastes rápidos en superficies planas, convexas y cóncavas.
- Con un lado semicircular y otro plano.
- Corte sencillo, bastardo.



**120312**  
Muza

- Para trabajos que requieren acabados finos.
- Dientes rectificadas con dureza y geometría homogénea.
- Con doble corte.
- Corte sencillo, muza.

| CÓDIGO       | 120391   | 120392   | 120393   | 120394   | 120301   | 120302   | 120303   | 120304   | 120311 | 120312 | 120313 | 120314  |
|--------------|----------|----------|----------|----------|----------|----------|----------|----------|--------|--------|--------|---------|
| LARGO        | 6"       | 8"       | 10"      | 12"      | 6"       | 8"       | 10"      | 12"      | 6"     | 8"     | 10"    | 12"     |
| ANCHO        | 9/16"    | 13/16"   | 1"       | 1-3/16"  | 5/8"     | 13/16"   | 1"       | 1-3/16"  | 5/8"   | 13/16" | 1"     | 1-3/16" |
| TIPO DE LIMA | Escofina | Escofina | Escofina | Escofina | Bastarda | Bastarda | Bastarda | Bastarda | Muza   | Muza   | Muza   | Muza    |
| 6            | 6        | 6        | 6        | 6        | 6        | 6        | 6        | 6        | 6      | 6      | 6      | 6       |
| MAYOREO      | \$51     | \$59     | \$77     | \$115    | \$37     | \$52     | \$73     | \$100    | \$43   | \$58   | \$105  | \$125   |
| MENUDEO      | \$59     | \$68     | \$89     | \$133    | \$43     | \$60     | \$85     | \$116    | \$50   | \$67   | \$122  | \$145   |

PLANAS



**120332**  
Bastardas

- Dos hileras de dientes en diagonal y en dirección opuesta.
- Para desbastes en acabados ásperos.
- Para trabajos en acero o hierro, etc.



**120342**  
Muza

- Corte doble en las caras y sencillo en los cantos.
- Para desbastes en acabados finos.

| CÓDIGO       | 120330   | 120331   | 120332   | 120333   | 120334   | 120335   | 120340 | 120341 | 120342 | 120343 | 120344  | 120358 |
|--------------|----------|----------|----------|----------|----------|----------|--------|--------|--------|--------|---------|--------|
| LARGO        | 4"       | 6"       | 8"       | 10"      | 12"      | 14"      | 4"     | 6"     | 8"     | 10"    | 12"     | 14"    |
| ANCHO        | 31/64"   | 41/64"   | 51/64"   | 1"       | 1-3/16"  | 1-3/16"  | 31/64" | 41/64" | 51/64" | 1"     | 1-3/16" | 1-3/8" |
| TIPO DE LIMA | Bastarda | Bastarda | Bastarda | Bastarda | Bastarda | Bastarda | Muza   | Muza   | Muza   | Muza   | Muza    | Muza   |
| 6            | 6        | 6        | 6        | 6        | 6        | 6        | 6      | 6      | 6      | 6      | 6       | 6      |
| MAYOREO      | \$22     | \$28     | \$38     | \$57     | \$80     | \$120    | \$28   | \$30   | \$44   | \$63   | \$91    | \$135  |
| MENUDEO      | \$26     | \$32     | \$44     | \$66     | \$93     | \$139    | \$32   | \$35   | \$51   | \$73   | \$106   | \$157  |

REDONDAS



**120352**  
Bastardas

- Dientes rectificadas con dureza y geometría homogénea.



**120361**  
Muza

- Dientes rectificadas con dureza y geometría homogénea.
- Para aberturas circulares o superficies cóncavas.
- Doble corte y adelgazadas de la punta.
- Desbaste fino.

| CÓDIGO       | 120350   | 120351   | 120352   | 120353   | 120354   | 120360 | 120361 | 120362 | 120363 |
|--------------|----------|----------|----------|----------|----------|--------|--------|--------|--------|
| LARGO        | 4"       | 6"       | 8"       | 10"      | 12"      | 6"     | 8"     | 10"    | 12"    |
| DIÁMETRO     | 3/16"    | 1/4"     | 9/32"    | 3/8"     | 1/2"     | 1/4"   | 9/32"  | 3/8"   | 1/2"   |
| TIPO DE LIMA | Bastarda | Bastarda | Bastarda | Bastarda | Bastarda | Muza   | Muza   | Muza   | Muza   |
| 6            | 6        | 6        | 6        | 6        | 6        | 6      | 6      | 6      | 6      |
| MAYOREO      | \$22     | \$23     | \$30     | \$44     | \$70     | \$29   | \$38   | \$51   | \$79   |
| MENUDEO      | \$26     | \$27     | \$35     | \$51     | \$81     | \$34   | \$44   | \$59   | \$92   |

TRIANGULARES



**120372**  
Uso pesado

- Para afilar machetes, cuchillos, azadones, hachas, tijeras, serrotes y sierras.
- Para afilar serrotes y sierras con dientes en ángulos de 60°.



**120378**  
Uso regular

- Para afilar machetes, cuchillos, azadones, hachas, tijeras, serrotes y sierras.
- Para afilar serrotes y sierras con dientes en ángulos de 60°.



**120383**  
De triángulo doble

- Corte sencillo, picado por ambos lados.
- Para afilar serrotes y sierras con dientes en ángulos de 60°.
- Doble punta.

| CÓDIGO       | 120368     | 120369     | 120370     | 120371     | 120372     | 120376      | 120377      | 120378      | 120381             | 120382             | 120383             |
|--------------|------------|------------|------------|------------|------------|-------------|-------------|-------------|--------------------|--------------------|--------------------|
| LARGO        | 4"         | 5"         | 6"         | 7"         | 8"         | 6"          | 7"          | 8"          | 6"                 | 7"                 | 8"                 |
| ANCHO        | 3/8"       | 1/2"       | 17/32"     | 39/64"     | 21/32"     | 1/2"        | 39/64"      | 21/32"      | 7/32"              | 39/64"             | 21/32"             |
| TIPO DE LIMA | Uso pesado | Uso pesado | Uso pesado | Uso pesado | Uso pesado | Uso regular | Uso regular | Uso regular | De triángulo doble | De triángulo doble | De triángulo doble |
| 6            | 6          | 6          | 6          | 6          | 6          | 6           | 6           | 6           | 6                  | 6                  | 6                  |
| MAYOREO      | \$13       | \$15       | \$16       | \$29       | \$36       | \$16        | \$29        | \$36        | \$20               | \$23               | \$25               |
| MENUDEO      | \$15       | \$17       | \$19       | \$34       | \$42       | \$19        | \$34        | \$42        | \$23               | \$27               | \$29               |

PARA MOTOSIERRA



**120322**

- Corte sencillo, picado por ambos lados.
- Para afilar serrotes y sierras con dientes en ángulos de 60°.
- Doble punta.

| CÓDIGO   | 120320 | 120321 | 120322 |
|----------|--------|--------|--------|
| LARGO    | 8"     | 8"     | 8"     |
| DIÁMETRO | 5/32"  | 3/16"  | 7/32"  |
| 6        | 6      | 6      | 6      |
| MAYOREO  | \$27   | \$27   | \$27   |
| MENUDEO  | \$31   | \$31   | \$31   |

PARA HOJALATERO



- Ideal para trabajos en laminado y pintura.

| CÓDIGO  | 120399  |
|---------|---------|
| LARGO   | 14"     |
| ANCHO   | 1-5/16" |
| 6       | 6       |
| MAYOREO | \$170   |
| MENUDEO | \$197   |

**LIMAS**

**JUEGO DE MANGOS PARA LIMA**



**2**  
PIEZAS



- Fabricados en polipropileno de alto impacto.
- Forma que evita que la lima se gire o deslice.
- Se adapta a los modelos de lima más comunes.

| CÓDIGO | PIEZAS | ✂ | MAYOREO | MENUDEO |
|--------|--------|---|---------|---------|
| 120300 | 2      | 1 | \$42    | \$49    |

**MEDIA CAÑA CON MANGO PLÁSTICO**



**120295**  
Escofina



**120283**  
Media

- Dientes triangulares individuales formados con burlil para madera, aluminio, plomo, cascos de caballo y otros materiales blandos.
- Para desgastes ásperos y rugosos.

- Para desbastes rápidos en superficies planas, convexas y cóncavas, dientes rectificadas.

**GRANEL**

| CÓDIGO       | 120294   | 120295   | 120282 | 120283 | 120306  |
|--------------|----------|----------|--------|--------|---------|
| LARGO        | 6"       | 8"       | 6"     | 8"     | 12"     |
| ANCHO        | 9/16"    | 13/16"   | 5/8"   | 13/16" | 1-3/16" |
| TIPO DE LIMA | Escofina | Escofina | Media  | Media  | Media   |
| ✂            | 6        | 6        | 6      | 6      | 6       |
| MAYOREO      | \$56     | \$71     | \$49   | \$63   | \$120   |
| MENUDEO      | \$65     | \$82     | \$57   | \$73   | \$139   |

**PLANAS CON MANGO PLÁSTICO**



**120286**

- Dientes rectificadas con dureza y geometría homogénea.
- Para aberturas circulares o superficies cóncavas.

**GRANEL**

| CÓDIGO  | 120285 | 120286 | 120338  |
|---------|--------|--------|---------|
| LARGO   | 6"     | 8"     | 12"     |
| ANCHO   | 41/64" | 51/64" | 1-3/16" |
| ✂       | 6      | 6      | 6       |
| MAYOREO | \$38   | \$48   | \$91    |
| MENUDEO | \$44   | \$56   | \$106   |

**REDONDAS CON MANGO PLÁSTICO**



**120288**

- Dientes triangulares individuales, formados con burlil.
- Para madera, aluminio, plomo, cascos de caballo y otros materiales blandos.
- Para desgastes ásperos y rugosos.

**GRANEL**

| CÓDIGO   | 120287 | 120288 |
|----------|--------|--------|
| LARGO    | 6"     | 8"     |
| DIÁMETRO | 1/4"   | 9/32"  |
| ✂        | 6      | 6      |
| MAYOREO  | \$35   | \$43   |
| MENUDEO  | \$41   | \$50   |

**TRIANGULARES CON MANGO PLÁSTICO**

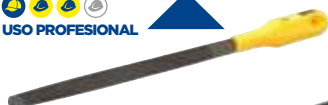

**120290**  
Uso pesado



**120298**  
Uso regular



**120292**  
Triángulo doble

- Para afilar machetes, cuchillos, azadones, hachas, tijeras, serrotes y sierras.
- Para serrotes y sierras con dientes en ángulos de 60°.
- Doble tratamiento térmico.

- Para afilar machetes, cuchillos, azadones, serrotes, etc.

- Para afilar serrotes y sierras con dientes en ángulos de 60°.
- Corte sencillo, picado por ambos lados.
- Doble punta.

**GRANEL**

| CÓDIGO       | 120289     | 120373     | 120290     | 120296      | 120297      | 120298      | 120291          | 120292          | 120293          |
|--------------|------------|------------|------------|-------------|-------------|-------------|-----------------|-----------------|-----------------|
| LARGO        | 6"         | 7"         | 8"         | 6"          | 7"          | 8"          | 6"              | 7"              | 8"              |
| ANCHO        | 17/32"     | 39/64"     | 21/32"     | 1/2"        | 39/64       | 21/32"      | 17/32"          | 39/64"          | 21/32"          |
| TIPO DE LIMA | Uso pesado | Uso pesado | Uso pesado | Uso regular | Uso regular | Uso regular | Triángulo doble | Triángulo doble | Triángulo doble |
| ✂            | 6          | 6          | 6          | 6           | 6           | 6           | 6               | 6               | 6               |
| MAYOREO      | \$23       | \$34       | \$42       | \$22        | \$36        | \$41        | \$40            | \$41            | \$44            |
| MENUDEO      | \$27       | \$39       | \$49       | \$26        | \$42        | \$48        | \$46            | \$48            | \$51            |

**JUEGO DE LIMAS PARA JOYERO CON MANGO BIMATERIAL**



**6**  
PIEZAS



- Mango bimaterial antiderrapante.

| CÓDIGO | PULG | LARGO    | DIÁMETRO    | ✂ | MAYOREO | MENUDEO |
|--------|------|----------|-------------|---|---------|---------|
| 120386 | 6"   | 152,4 mm | 1/8" 3.1 mm | 1 | \$149   | \$173   |

**JUEGOS DE LIMAS PARA JOYERO**



**10**  
PIEZAS

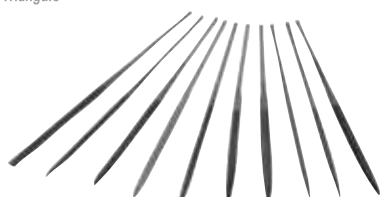

**6**  
PIEZAS



| CÓDIGO | LARGO              | DIÁMETRO       | ✂ | MAYOREO | MENUDEO |
|--------|--------------------|----------------|---|---------|---------|
| 120387 | 6-1/4"<br>158,7 mm | 1/8"<br>3.1 mm | 1 | \$140   | \$162   |

| CÓDIGO | LARGO              | DIÁMETRO       | ✂ | MAYOREO | MENUDEO |
|--------|--------------------|----------------|---|---------|---------|
| 120385 | 6-1/4"<br>158,7 mm | 1/8"<br>3.1 mm | 1 | \$91    | \$106   |

LLANAS

LISAS



• Para extender y dar acabado al mortero, concreto, yeso en enjarre de paredes y techo.

- Fabricadas en acero alto carbono.
- Soporte de aluminio para disminuir el peso.
- Lámina con acabado pulido espejo.
- Medida 11" x 5".

GRANEL

| CÓDIGO | MANGO    | REMACHES | 📦 | MAYOREO | MENUDEO |
|--------|----------|----------|---|---------|---------|
| 123186 | Plástico | 6        | 3 | \$68    | \$79    |
| 123183 | Madera   | 6        | 3 | \$89    | \$103   |
| 123180 | Madera   | 10       | 3 | \$105   | \$122   |

DENTADAS TRIANGULARES

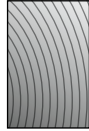

• Con muescas para aplicar adhesivo de pisos y azulejos pequeños.

- Fabricadas en acero alto carbono.
- Soporte de aluminio para disminuir el peso.
- Lámina con acabado pulido espejo.
- Medida 11" x 5".

GRANEL

| CÓDIGO | MANGO    | REMACHES | 📦 | MAYOREO | MENUDEO |
|--------|----------|----------|---|---------|---------|
| 123187 | Plástico | 6        | 3 | \$68    | \$79    |
| 123184 | Madera   | 6        | 3 | \$89    | \$103   |
| 123181 | Madera   | 10       | 3 | \$105   | \$122   |

DENTADAS CUADRADAS

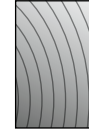

• Con muescas para aplicar mortero u otros adhesivos para baldosas de piedras naturales y cerámica, fachaletas y pisos grandes.

- Fabricadas en acero alto carbono.
- Lámina con acabado pulido espejo.
- Medida 11" x 5".

GRANEL

| CÓDIGO | MANGO    | REMACHES | 📦 | MAYOREO | MENUDEO |
|--------|----------|----------|---|---------|---------|
| 123188 | Plástico | 6        | 3 | \$68    | \$79    |
| 123185 | Madera   | 6        | 3 | \$89    | \$103   |
| 123182 | Madera   | 10       | 3 | \$105   | \$122   |

LLAVES AJUSTABLES

LLAVES AJUSTABLES



MANGO RUBBER GRIP



• Acabado al cromo-níquel para evitar la corrosión.



• Acabado al cromo-níquel para evitar la corrosión.

ACABADO FOSFATIZADO



• Acabado fosfatizado para evitar la corrosión.

- Maquinado de gran precisión para asegurar un suave accionamiento y mejor ajuste al cerrar la quijada.
- Mango ergonómico.
- Abertura con esquinas redondeadas que evitan la concentración de esfuerzo y un mejor ajuste.
- Mordazas de capacidad extra que permite cubrir una amplia variedad de tornillos y tuercas.
- Exceden la norma ASME B107.100.

GRANEL

LLAVES INDIVIDUALES

| CÓDIGO | DESCRIPCIÓN | LONGITUD TOTAL | APERTURA MÁXIMA | PROFUNDIDAD DE QUIJADA | ESPESOR DE LLAVE | 📦 | MAYOREO |         |
|--------|-------------|----------------|-----------------|------------------------|------------------|---|---------|---------|
|        |             |                |                 |                        |                  |   | MAYOREO | MENUDEO |
| 704G   | Rubber grip | 4"             | 1/2"            | 1/2"                   | 11/32"           | 1 | \$345   | \$400   |
| 706G   | Rubber grip | 6"             | 15/16"          | 3/4"                   | 3/8"             | 1 | \$295   | \$342   |
| 708G   | Rubber grip | 8"             | 1"              | 1"                     | 15/32"           | 1 | \$305   | \$354   |
| 710G   | Rubber grip | 10"            | 1-1/8"          | 1-1/8"                 | 19/32"           | 1 | \$375   | \$435   |
| 712G   | Rubber grip | 12"            | 1-5/16"         | 1-5/16"                | 23/32"           | 1 | \$495   | \$574   |
| *715G  | Rubber grip | 15"            | 1-11/16"        | 1-5/8"                 | 15/16"           | 1 | \$1,049 | \$1,217 |
| *718G  | Rubber grip | 18"            | 2-1/8"          | 1-15/16"               | 1-1/8"           | 1 | \$1,685 | \$1,955 |
| *724G  | Rubber grip | 24"            | 2-7/16"         | 2-7/16"                | 1-1/4"           | 1 | \$2,785 | \$3,231 |
| 704    | Cromada     | 4"             | 1/2"            | 1/2"                   | 11/32"           | 1 | \$315   | \$365   |
| 706    | Cromada     | 6"             | 15/16"          | 3/4"                   | 3/8"             | 1 | \$270   | \$313   |
| 708    | Cromada     | 8"             | 1"              | 1"                     | 15/32"           | 1 | \$280   | \$325   |
| 710    | Cromada     | 10"            | 1-1/8"          | 1-1/8"                 | 19/32"           | 1 | \$345   | \$400   |
| 712    | Cromada     | 12"            | 1-5/16"         | 1-5/16"                | 23/32"           | 1 | \$455   | \$528   |
| *715   | Cromada     | 15"            | 1-11/16"        | 1-5/8"                 | 15/16"           | 1 | \$960   | \$1,114 |
| *718   | Cromada     | 18"            | 2-1/8"          | 1-15/16"               | 1-1/8"           | 1 | \$1,560 | \$1,810 |
| *724   | Cromada     | 24"            | 2-7/16"         | 2-7/16"                | 1-1/4"           | 1 | \$2,605 | \$3,022 |
| 704S   | Black       | 4"             | 1/2"            | 33/64"                 | 11/32"           | 1 | \$305   | \$354   |
| 706S   | Black       | 6"             | 15/16"          | 3/4"                   | 3/8"             | 1 | \$260   | \$302   |
| 708S   | Black       | 8"             | 1"              | 1"                     | 15/32"           | 1 | \$270   | \$313   |
| 710S   | Black       | 10"            | 1-1/8"          | 1-1/8"                 | 19/32"           | 1 | \$335   | \$389   |
| 712S   | Black       | 12"            | 1-5/16"         | 1-5/16"                | 23/32"           | 1 | \$440   | \$510   |
| *715S  | Black       | 15"            | 1-11/16"        | 1-5/8"                 | 15/16"           | 1 | \$935   | \$1,085 |
| *718S  | Black       | 18"            | 2-1/8"          | 1-15/16"               | 1-1/8"           | 1 | \$1,515 | \$1,757 |
| *724S  | Black       | 24"            | 2-7/16"         | 2-7/16"                | 1-1/4"           | 1 | \$2,525 | \$2,929 |

JUEGOS DE LLAVES

| CÓDIGO  | 795G    | 795     | 795S    |
|---------|---------|---------|---------|
| PIEZAS  | 3       | 3       | 3       |
| EMPAQUE |         |         |         |
| 📦       | 1       | 1       | 1       |
| MAYOREO | \$1,115 | \$1,025 | \$990   |
| MENUDEO | \$1,293 | \$1,189 | \$1,148 |

## LLAVES AJUSTABLES

### LLAVES AJUSTABLES



USO PROFESIONAL



| CÓDIGO                        | LONGITUD TOTAL | APERTURA MÁXIMA | 📦 | MAYOREO | MENUDEO |
|-------------------------------|----------------|-----------------|---|---------|---------|
| <b>Cromadas con grip</b>      |                |                 |   |         |         |
| 506P                          | 6"             | 3/4"            | 6 | \$105   | \$122   |
| 508P                          | 8"             | 1"              | 6 | \$150   | \$174   |
| 510P                          | 10"            | 1-1/8"          | 6 | \$190   | \$220   |
| 512P                          | 12"            | 1-5/16"         | 6 | \$275   | \$319   |
| <b>Cromadas</b>               |                |                 |   |         |         |
| 506                           | 6"             | 3/4"            | 6 | \$100   | \$116   |
| 508                           | 8"             | 1"              | 6 | \$145   | \$168   |
| 510                           | 10"            | 1-1/8"          | 6 | \$185   | \$215   |
| 512                           | 12"            | 1-5/16"         | 6 | \$260   | \$302   |
| *515                          | 15"            | 1-13/16"        | 1 | \$509   | \$590   |
| *518                          | 18"            | 2-1/4"          | 1 | \$740   | \$858   |
| *524                          | 24"            | 2-3/4"          | 1 | \$1,120 | \$1,299 |
| <b>Pavonadas</b>              |                |                 |   |         |         |
| 506S                          | 6"             | 3/4"            | 6 | \$100   | \$116   |
| 508S                          | 8"             | 1"              | 6 | \$145   | \$168   |
| 510S                          | 10"            | 1-1/8"          | 6 | \$185   | \$215   |
| 512S                          | 12"            | 1-5/16"         | 6 | \$260   | \$302   |
| 515S                          | 15"            | 1-13/16"        | 6 | \$509   | \$590   |
| *518S                         | 18"            | 2-1/4"          | 1 | \$740   | \$858   |
| *524S                         | 24"            | 2-3/4"          | 1 | \$1,120 | \$1,299 |
| <b>Corta cromada con grip</b> |                |                 |   |         |         |
| 506CA                         | 6"             | 1"              | 6 | \$130   | \$151   |

- Forjadas en acero cromo vanadio.
- Graduadas en pulgadas y milímetros.
- Exceden la norma ASME B107.8.



Cromadas con grip

- Doble recubrimiento de plastisol para una sujeción más confortable.



Cromadas

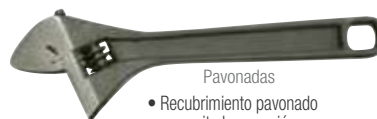

Pavonadas

- Recubrimiento pavonado que evita la corrosión.



Corta cromada con grip

- Mango bimaterial para una sujeción más confortable.
- Ideal para lugares de difícil acceso.



### LLAVES AJUSTABLES



USO DOMÉSTICO



| CÓDIGO           | LONGITUD TOTAL | APERTURA MÁXIMA | 📦 | MAYOREO | MENUDEO |
|------------------|----------------|-----------------|---|---------|---------|
| <b>Cromadas</b>  |                |                 |   |         |         |
| 140406           | 6"             | 3/4"            | 6 | \$63    | \$73    |
| 140408           | 8"             | 1"              | 6 | \$79    | \$92    |
| 140410           | 10"            | 1-1/8"          | 6 | \$110   | \$128   |
| 140412           | 12"            | 1-5/16"         | 6 | \$155   | \$180   |
| <b>Pavonadas</b> |                |                 |   |         |         |
| 140426           | 6"             | 3/4"            | 6 | \$63    | \$73    |
| 140428           | 8"             | 1"              | 6 | \$79    | \$92    |
| 140430           | 10"            | 1-1/8"          | 6 | \$110   | \$128   |
| 140432           | 12"            | 1-5/16"         | 6 | \$159   | \$184   |

- Forjadas en acero alto carbono.
- Con escala en la apertura de la quijada.



Cromadas



Pavonadas

- Acabado pavonado que no desprende partículas tóxicas.

**FOY**

\$ PVL

## JUEGOS DE LLAVES DE MATRACA

### JUEGO DE LLAVES COMBINADAS DE MATRACA FLEXIBLES EN PULGADAS



USO PESADO

**7**  
PIEZAS

**PULGADAS** **URRER** **SUPER DRIVE** **CABEZA FLEXIBLE**

DIMENSIÓN BOCA

- 5/16"
- 3/8"
- 7/16"
- 1/2"
- 9/16"
- 5/8"
- 3/4"



- Cabeza flexible para trabajar en múltiples ángulos.
- Exceden la norma ASME B107.100.

| CÓDIGO | PIEZAS | 📦 | MAYOREO | MENUDEO |
|--------|--------|---|---------|---------|
| 12MF7  | 7      | 1 | \$2,355 | \$2,732 |

### JUEGO DE LLAVES COMBINADAS DE MATRACA FLEXIBLES MÉTRICAS



USO PESADO

**7**  
PIEZAS

**MÉTRICO** **URRER** **SUPER DRIVE** **CABEZA FLEXIBLE**

DIMENSIÓN BOCA

- 8 mm
- 10 mm
- 12 mm
- 13 mm
- 14 mm
- 15 mm
- 19 mm



- Cabeza flexible para trabajar en múltiples ángulos.
- Exceden la norma ASME B107.100.

| CÓDIGO | PIEZAS | 📦 | MAYOREO | MENUDEO |
|--------|--------|---|---------|---------|
| 12MF7M | 7      | 1 | \$2,355 | \$2,732 |



JUEGOS DE LLAVES DE MATRACA

JUEGO DE LLAVES COMBINADAS DE MATRACA REVERSIBLES EN PULGADAS



USO PESADO **PULGADAS** **II** **II** **SUPER DRIVE** **FUNCIÓN REVERSIBLE**

**7**  
PIEZAS

DIMENSIÓN BOCA

|       |
|-------|
| 5/16" |
| 3/8"  |
| 7/16" |
| 1/2"  |
| 9/16" |
| 5/8"  |
| 3/4"  |



- Sistema reversible permite cambiar sentido de giro sin separar la llave.
- Excede la norma ASME B107.100.

| CÓDIGO | PIEZAS | MAYOREO | MENUDEO |
|--------|--------|---------|---------|
| 12MR7  | 7      | \$2,080 | \$2,413 |

JUEGO DE LLAVES COMBINADAS DE MATRACA CORTAS EN PULGADAS



USO PESADO **PULGADAS** **II** **II** **SUPER DRIVE**

**7**  
PIEZAS

DIMENSIÓN BOCA

|       |
|-------|
| 5/16" |
| 3/8"  |
| 7/16" |
| 1/2"  |
| 9/16" |
| 5/8"  |
| 3/4"  |



- Ideales para trabajar en espacios reducidos.
- Exceden la norma ASME B107.100.

| CÓDIGO | PIEZAS | MAYOREO | MENUDEO |
|--------|--------|---------|---------|
| 12MS7  | 7      | \$1,565 | \$1,815 |

JUEGO DE LLAVES DE ESTRÍAS DE MATRACA EN PULGADAS



USO PESADO **PULGADAS** **II** **SUPER DRIVE**

**4**  
PIEZAS

DIMENSIÓN BOCA

|               |
|---------------|
| 5/16" x 3/8"  |
| 7/16" x 1/2"  |
| 9/16" x 5/8"  |
| 11/16" x 3/4" |



- Excede la norma ASME B107.100.

| CÓDIGO | PIEZAS | MAYOREO | MENUDEO |
|--------|--------|---------|---------|
| 11M4   | 4      | \$1,399 | \$1,623 |

JUEGO DE LLAVES COMBINADAS DE MATRACA REVERSIBLES MÉTRICAS



USO PESADO **MÉTRICO** **mm** **mm** **SUPER DRIVE** **FUNCIÓN REVERSIBLE**

**7**  
PIEZAS

DIMENSIÓN BOCA

|       |
|-------|
| 8 mm  |
| 10 mm |
| 12 mm |
| 13 mm |
| 14 mm |
| 15 mm |
| 19 mm |



- Sistema reversible permite cambiar sentido de giro sin separar la llave.
- Excede la norma ASME B107.100.

| CÓDIGO | PIEZAS | MAYOREO | MENUDEO |
|--------|--------|---------|---------|
| 12MR7M | 7      | \$2,080 | \$2,413 |

JUEGO DE LLAVES COMBINADAS DE MATRACA CORTAS MÉTRICAS



USO PESADO **MÉTRICO** **mm** **mm** **SUPER DRIVE**

**7**  
PIEZAS

DIMENSIÓN BOCA

|       |
|-------|
| 8 mm  |
| 10 mm |
| 12 mm |
| 13 mm |
| 14 mm |
| 15 mm |
| 19 mm |



- Ideales para trabajar en espacios reducidos.
- Exceden la norma ASME B107.100.

| CÓDIGO | PIEZAS | MAYOREO | MENUDEO |
|--------|--------|---------|---------|
| 12MS7M | 7      | \$1,565 | \$1,815 |

JUEGO DE LLAVES DE ESTRÍAS DE MATRACA MÉTRICAS



USO PESADO **MÉTRICO** **mm** **SUPER DRIVE**

**6**  
PIEZAS

DIMENSIÓN BOCA

|               |
|---------------|
| 8 mm x 9 mm   |
| 10 mm x 11 mm |
| 12 mm x 13 mm |
| 14 mm x 15 mm |
| 16 mm x 18 mm |
| 17 mm x 19 mm |



- Excede la norma ASME B107.100.

| CÓDIGO | PIEZAS | MAYOREO | MENUDEO |
|--------|--------|---------|---------|
| 11M6M  | 6      | \$2,055 | \$2,384 |

## LLAVES COMBINADAS DE MATRACA

### JUEGO DE LLAVES COMBINADAS DE MATRACA REVERSIBLE EN PULGADAS

USO PROFESIONAL **PULBADAS** **TT** **II** **MATRACA** **FUNCIÓN REVERSIBLE**

**7**  
PIEZAS

| Medidas |        |
|---------|--------|
| 3/8"    | 5/8"   |
| 7/16"   | 11/16" |
| 1/2"    | 3/4"   |
| 9/16"   |        |

• Matraca para mayor velocidad.



- Función reversible permite cambiar sentido de giro sin separar la llave.
- Fabricadas en acero cromo vanadio.
- Pulido espejo.
- Mecanismo de 72 dientes.
- Exceden la norma ASME B107.100



| CÓDIGO | PIEZAS | MAYOREO | MENUDEO |
|--------|--------|---------|---------|
| 100574 | 7      | \$960   | \$1,114 |

### JUEGO DE LLAVES COMBINADAS DE MATRACA REVERSIBLE MÉTRICAS

USO PROFESIONAL **MÉTRICO** **mm** **mm** **MATRACA** **FUNCIÓN REVERSIBLE**

**7**  
PIEZAS

| Medidas |       |
|---------|-------|
| 10 mm   | 15 mm |
| 12 mm   | 17 mm |
| 13 mm   | 19 mm |
| 14 mm   |       |

• Matraca para mayor velocidad.



- Función reversible permite cambiar sentido de giro sin separar la llave.
- Fabricadas en acero cromo vanadio.
- Pulido espejo.
- Mecanismo de 72 dientes.
- Exceden la norma ASME B107.100



| CÓDIGO | PIEZAS | MAYOREO | MENUDEO |
|--------|--------|---------|---------|
| 100575 | 7      | \$960   | \$1,114 |

### LLAVES COMBINADAS DE MATRACA EN PULGADAS

USO PROFESIONAL **PULBADAS** **TT** **II** **MATRACA**

• Matraca para mayor velocidad.



- Fabricadas en acero cromo vanadio.
- Pulido espejo.
- Mecanismo de 72 dientes.
- Exceden la norma ASME B107.100

Llaves individuales



JUEGO DE LLAVES

| CÓDIGO | PIEZAS | EMPAQUE |
|--------|--------|---------|
| 100568 | 7      |         |

### LLAVES COMBINADAS DE MATRACA MÉTRICAS

USO PROFESIONAL **MÉTRICO** **mm** **mm** **MATRACA**

• Matraca para mayor velocidad.



- Fabricadas en acero cromo vanadio.
- Pulido espejo.
- Mecanismo de 72 dientes.
- Exceden la norma ASME B107.100

Llaves individuales



JUEGO DE LLAVES

| CÓDIGO | PIEZAS | EMPAQUE |
|--------|--------|---------|
| 100569 | 7      |         |

| CÓDIGO | MEDIDA | LARGO  | PIEZAS | MAYOREO |         | MENUDEO |
|--------|--------|--------|--------|---------|---------|---------|
|        |        |        |        | MAYOREO | MENUDEO |         |
| 100578 | 8 mm   | 135 mm | 3      | \$80    | \$93    | •       |
| 100579 | 9 mm   | 146 mm | 1      | \$79    | \$92    | •       |
| 100580 | 10 mm  | 154 mm | 3      | \$89    | \$103   | •       |
| 100581 | 11 mm  | 160 mm | 1      | \$87    | \$101   | •       |
| 100582 | 12 mm  | 176 mm | 3      | \$94    | \$109   | •       |
| 100583 | 13 mm  | 178 mm | 3      | \$105   | \$122   | •       |
| 100584 | 14 mm  | 183 mm | 3      | \$115   | \$133   | •       |
| 100585 | 15 mm  | 205 mm | 3      | \$125   | \$145   | •       |
| 100586 | 16 mm  | 202 mm | 1      | \$125   | \$145   | •       |
| 100587 | 17 mm  | 218 mm | 1      | \$135   | \$157   | •       |
| 100588 | 18 mm  | 235 mm | 3      | \$145   | \$168   | •       |
| 100589 | 19 mm  | 240 mm | 3      | \$155   | \$180   | •       |
| 100590 | 21 mm  | 278 mm | 1      | \$165   | \$191   | •       |
| 100591 | 22 mm  | 279 mm | 1      | \$205   | \$238   | •       |
| 100592 | 24 mm  | 325 mm | 1      | \$210   | \$244   | •       |

### JUEGO DE LLAVES COMBINADAS CORTAS DE MATRACA EN PULGADAS

USO PROFESIONAL **PULBADAS** **TT** **II** **MATRACA**

**7**  
PIEZAS

| Medidas |        |
|---------|--------|
| 3/8"    | 5/8"   |
| 7/16"   | 11/16" |
| 1/2"    | 3/4"   |
| 9/16"   |        |



- Ideales para acceder a espacios reducidos.
- Fabricadas en acero cromo vanadio.
- Pulido espejo.
- Mecanismo de 72 dientes.
- Exceden la norma ASME B107.100.



| CÓDIGO | PIEZAS | MAYOREO | MENUDEO |
|--------|--------|---------|---------|
| 100576 | 7      | \$709   | \$822   |

### JUEGO DE LLAVES COMBINADAS CORTAS DE MATRACA MÉTRICAS

USO PROFESIONAL **MÉTRICO** **mm** **mm** **MATRACA**

**7**  
PIEZAS

| Medidas |       |
|---------|-------|
| 10 mm   | 15 mm |
| 12 mm   | 17 mm |
| 13 mm   | 19 mm |
| 14 mm   |       |



- Ideales para acceder a espacios reducidos.
- Fabricadas en acero cromo vanadio.
- Pulido espejo.
- Mecanismo de 72 dientes.
- Exceden la norma ASME B107.100.



| CÓDIGO | PIEZAS | MAYOREO | MENUDEO |
|--------|--------|---------|---------|
| 100577 | 7      | \$709   | \$822   |



# LLAVES COMBINADAS PULIDO ESPEJO 12 Y 6 PUNTAS.

Las llaves combinadas poseen dos bocas de la misma medida, una boca española para aplicar un torque rápido de baja torsión y una boca de estrías que permite aplicar el torque final de mayor torsión.



La boca de estrías esta inclinada en 15° lo que facilita el paso ante algunos obstáculos.



- Llave de estrías.
- Ángulo de recuperación de 30°.
- Cuerpo ovalado para un agarre más cómodo.



- Llave española.
- Bocas maquinadas a precisión para un perfecto acoplamiento con la tuerca o tornillo.
- Ángulo de recuperación de 15°.
- Bocas delgadas para un mejor acceso en áreas estrechas.

## LLAVES COMBINADAS PULIDO ESPEJO 12 Y 6 PUNTAS EN PULGADAS

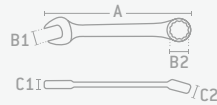

• Excede la norma ASME B107.100.

### JUEGOS DE LLAVES

| CÓDIGO | DIMENSIÓN DE BOCA | LONGITUD (A) | ANCHO (B)  |               | ESPESOR (C) |               | UGS     | MAYOREO | MAYOREO MENUDEO |         | JUEGOS DE LLAVES |       |       |       |       |       |        |    |    |    |
|--------|-------------------|--------------|------------|---------------|-------------|---------------|---------|---------|-----------------|---------|------------------|-------|-------|-------|-------|-------|--------|----|----|----|
|        |                   |              | LLAVE (B1) | ESTRELLA (B2) | LLAVE (C1)  | ESTRELLA (C2) |         |         | 1200J           | 1200I   | 1200H            | 1200S | 1200G | 1200D | 1200F | 12008 | 1200DH |    |    |    |
| 1208   | 1208H             | 1/4"         | 5"         | 39/64"        | 27/64"      | 13/64"        | 15/64"  | -       | 6               | \$66    | \$77             | 8     | 11    | 7     | 9     | 10    | 14     | 15 | 26 | 13 |
| 1210   | 1210H             | 5/16"        | 5-9/16"    | 45/64"        | 35/64"      | 13/64"        | 17/64"  | -       | 6               | \$77    | \$89             | 8     | 11    | 7     | 9     | 10    | 14     | 15 | 26 | 13 |
| 1212   | 1212H             | 3/8"         | 6"         | 51/64"        | 19/32"      | 15/64"        | 5/16"   | ✓       | 6               | \$81    | \$94             | 8     | 11    | 7     | 9     | 10    | 14     | 15 | 26 | 13 |
| 1214   | 1214H             | 7/16"        | 6-1/2"     | 15/16"        | 11/16"      | 1/4"          | 21/64"  | ✓       | 6               | \$84    | \$97             | 8     | 11    | 7     | 9     | 10    | 14     | 15 | 26 | 13 |
| 1216   | 1216H             | 1/2"         | 7"         | 1-3/32"       | 25/32"      | 17/64"        | 11/32"  | ✓       | 6               | \$100   | \$116            | 8     | 11    | 7     | 9     | 10    | 14     | 15 | 26 | 13 |
| 1218   | 1218H             | 9/16"        | 7-1/2"     | 1-13/64"      | 7/8"        | 9/32"         | 23/64"  | ✓       | 6               | \$109   | \$126            | 8     | 11    | 7     | 9     | 10    | 14     | 15 | 26 | 13 |
| 1220   | 1220H             | 5/8"         | 8-1/8"     | 1-21/64"      | 15/16"      | 19/64"        | 25/64"  | ✓       | 6               | \$120   | \$139            | 8     | 11    | 7     | 9     | 10    | 14     | 15 | 26 | 13 |
| 1222   | 1222H             | 11/16"       | 9"         | 1-29/64"      | 1-1/32"     | 21/64"        | 27/64"  | ✓       | 6               | \$130   | \$151            | 8     | 11    | 7     | 9     | 10    | 14     | 15 | 26 | 13 |
| 1224   | 1224H             | 3/4"         | 9-13/16"   | 1-37/64"      | 1-7/64"     | 21/64"        | 29/64"  | ✓       | 6               | \$149   | \$173            | 8     | 11    | 7     | 9     | 10    | 14     | 15 | 26 | 13 |
| 1226   | 1226H             | 13/16"       | 10-3/4"    | 1-11/16"      | 1-13/16"    | 3/8"          | 31/64"  | ✓       | 6               | \$179   | \$208            | 8     | 11    | 7     | 9     | 10    | 14     | 15 | 26 | 13 |
| 1228   | 1228H             | 7/8"         | 11-9/16"   | 1-51/64"      | 1-5/16"     | 3/8"          | 33/64"  | ✓       | 6               | \$219   | \$254            | 8     | 11    | 7     | 9     | 10    | 14     | 15 | 26 | 13 |
| 1230   | 1230H             | 15/16"       | 12-7/16"   | 1-29/32"      | 1-25/64"    | 13/32"        | 33/64"  | ✓       | 6               | \$240   | \$278            | 8     | 11    | 7     | 9     | 10    | 14     | 15 | 26 | 13 |
| 1232   | 1232H             | 1"           | 13-5/16"   | 2-1/64"       | 1-1/2"      | 7/16"         | 37/64"  | ✓       | 6               | \$270   | \$313            | 8     | 11    | 7     | 9     | 10    | 14     | 15 | 26 | 13 |
| 1234   | —                 | 1-1/16"      | 14-3/16"   | 2-9/64"       | 1-5/8"      | 29/64"        | 39/64"  | ✓       | 1               | \$315   | \$365            | 8     | 11    | 7     | 9     | 10    | 14     | 15 | 26 | 13 |
| 1236   | —                 | 1-1/8"       | 15-15/32"  | 2-17/64"      | 1-11/16"    | 15/32"        | 41/64"  | ✓       | 6               | \$369   | \$428            | 8     | 11    | 7     | 9     | 10    | 14     | 15 | 26 | 13 |
| 1238   | —                 | 1-3/16"      | 15-1/2"    | 3-1/64"       | 2-12/64"    | 39/64"        | 28/32"  | ✓       | 1               | \$439   | \$509            | 8     | 11    | 7     | 9     | 10    | 14     | 15 | 26 | 13 |
| 1240   | —                 | 1-1/4"       | 16-7/8"    | 2-33/64"      | 1-7/8"      | 33/64"        | 45/64"  | ✓       | 1               | \$460   | \$534            | 8     | 11    | 7     | 9     | 10    | 14     | 15 | 26 | 13 |
| *1242  | —                 | 1-5/16"      | 17-3/4"    | 2-41/64"      | 1-15/16"    | 33/64"        | 3/4"    | ✓       | 1               | \$685   | \$795            | 8     | 11    | 7     | 9     | 10    | 14     | 15 | 26 | 13 |
| *1244  | —                 | 1-3/8"       | 18-5/8"    | 2-49/64"      | 2-3/4"      | 9/16"         | 25/32"  | ✓       | 1               | \$750   | \$870            | 8     | 11    | 7     | 9     | 10    | 14     | 15 | 26 | 13 |
| *1246  | —                 | 1-7/16"      | 19-7/16"   | 2-7/8"        | 2-9/64"     | 9/16"         | 13/16"  | ✓       | 1               | \$849   | \$985            | 8     | 11    | 7     | 9     | 10    | 14     | 15 | 26 | 13 |
| *1248  | —                 | 1-1/2"       | 20-3/8"    | 2-1/64"       | 2-11/64"    | 9/16"         | 51/64"  | ✓       | 1               | \$950   | \$1,102          | 8     | 11    | 7     | 9     | 10    | 14     | 15 | 26 | 13 |
| *1250  | —                 | 1-9/16"      | 23-1/8"    | 3-19/64"      | 2-25/64"    | 41/64"        | 57/64"  | ✓       | 1               | \$1,095 | \$1,270          | 8     | 11    | 7     | 9     | 10    | 14     | 15 | 26 | 13 |
| *1252  | —                 | 1-5/8"       | 23-1/8"    | 3-3/8"        | 2-7/16"     | 11/16"        | 7/8"    | ✓       | 1               | \$1,125 | \$1,305          | 8     | 11    | 7     | 9     | 10    | 14     | 15 | 26 | 13 |
| *1254  | —                 | 1-11/16"     | 23-1/8"    | 3-3/8"        | 2-7/16"     | 11/16"        | 15/16"  | ✓       | 1               | \$1,190 | \$1,380          | 8     | 11    | 7     | 9     | 10    | 14     | 15 | 26 | 13 |
| *1256  | —                 | 1-3/4"       | 25-1/8"    | 3-5/8"        | 2-11/16"    | 11/16"        | 15/16"  | ✓       | 1               | \$1,309 | \$1,518          | 8     | 11    | 7     | 9     | 10    | 14     | 15 | 26 | 13 |
| *1258  | —                 | 1-13/16"     | 25-1/8"    | 3-5/8"        | 2-21/32"    | 45/64"        | 31/32"  | ✓       | 1               | \$1,350 | \$1,566          | 8     | 11    | 7     | 9     | 10    | 14     | 15 | 26 | 13 |
| *1260  | —                 | 1-7/8"       | 25-1/2"    | 4"            | 2-15/16"    | 7/8"          | 1-7/32" | ✓       | 1               | \$1,705 | \$1,978          | 8     | 11    | 7     | 9     | 10    | 14     | 15 | 26 | 13 |
| *1264  | —                 | 2"           | 25-1/2"    | 4"            | 3"          | 7/8"          | 1-7/32" | ✓       | 1               | \$1,765 | \$2,047          | 8     | 11    | 7     | 9     | 10    | 14     | 15 | 26 | 13 |

**LLAVES COMBINADAS PULIDO ESPEJO 12 Y 6 PUNTAS**

**LLAVES COMBINADAS PULIDO ESPEJO 12 Y 6 PUNTAS MÉTRICAS**



• Excede la norma ASME B107.100.

**JUEGOS DE LLAVES**

|                | 12            | 12            | 12            | 12            | 12            | 12            | 12            | 6              |                |
|----------------|---------------|---------------|---------------|---------------|---------------|---------------|---------------|----------------|----------------|
| <b>CÓDIGO</b>  | <b>1200JM</b> | <b>1200IM</b> | <b>1200HM</b> | <b>12009M</b> | <b>1200KM</b> | <b>1200FM</b> | <b>1200QM</b> | <b>120070M</b> | <b>1200DHM</b> |
| <b>PIEZAS</b>  | <b>8</b>      | <b>11</b>     | <b>9</b>      | <b>9</b>      | <b>10</b>     | <b>15</b>     | <b>26</b>     | <b>19</b>      | <b>13</b>      |
| <b>EMPAQUE</b> |               |               |               |               |               |               |               |                |                |
| <b>MAYOREO</b> | 1             | 1             | 1             | 1             | 1             | 1             | 1             | 1              | 1              |
| <b>MAYOREO</b> | \$800         | \$995         | \$760         | \$970         | \$1,050       | \$1,600       | \$4,675       | \$12,105       | \$1,270        |
| <b>MENUDEO</b> | \$928         | \$1,154       | \$882         | \$1,125       | \$1,218       | \$1,856       | \$5,423       | \$14,042       | \$1,473        |

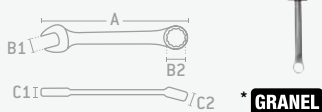

\* GRANEL

| CÓDIGO | DIMENSIÓN DE BOCA | LONGITUD (A) | ANCHO (B)  |               | ESPESOR (C) |               | UGS | URREA | MAYOREO |         |
|--------|-------------------|--------------|------------|---------------|-------------|---------------|-----|-------|---------|---------|
|        |                   |              | LLAVE (B1) | ESTRELLA (B2) | LLAVE (C1)  | ESTRELLA (C2) |     |       | MAYOREO | MENUDEO |
| 1206M  | 6 mm              | 5-1/16"      | 39/64"     | 13/32"        | 3/16"       | 7/32"         | —   | 6     | \$77    | \$89    |
| 1207M  | 7 mm              | 5-1/16"      | 39/64"     | 13/32"        | 3/16"       | 7/32"         | —   | 6     | \$77    | \$89    |
| 1208M  | 8 mm              | 5-9/16"      | 11/16"     | 17/32"        | 3/16"       | 9/32"         | —   | 6     | \$77    | \$89    |
| 1209M  | 9 mm              | 6-1/16"      | 13/16"     | 19/32"        | 7/32"       | 5/16"         | ✓   | 6     | \$77    | \$89    |
| 1210M  | 10 mm             | 6-9/16"      | 15/16"     | 11/16"        | 15/64"      | 5/16"         | ✓   | 6     | \$81    | \$94    |
| 1211M  | 11 mm             | 6-9/16"      | 15/16"     | 11/16"        | 15/64"      | 5/16"         | ✓   | 6     | \$84    | \$97    |
| 1212M  | 12 mm             | 7-1/16"      | 1-5/64"    | 3/4"          | 1/4"        | 11/32"        | ✓   | 6     | \$88    | \$102   |
| 1213M  | 13 mm             | 7-1/16"      | 1-5/64"    | 3/4"          | 1/4"        | 11/32"        | ✓   | 6     | \$100   | \$116   |
| 1214M  | 14 mm             | 7-9/16"      | 1-13/64"   | 7/8"          | 17/64"      | 3/8"          | ✓   | 6     | \$109   | \$126   |
| 1215M  | 15 mm             | 7-9/16"      | 1-13/64"   | 7/8"          | 17/64"      | 3/8"          | ✓   | 6     | \$110   | \$128   |
| 1216M  | 16 mm             | 8-2/16"      | 1-21/64"   | 31/32"        | 9/32"       | 13/32"        | ✓   | 6     | \$120   | \$139   |
| 1217M  | 17 mm             | 8-15/16"     | 1-7/16"    | 1-1/32"       | 9/32"       | 7/16"         | ✓   | 6     | \$130   | \$151   |
| 1218M  | 18 mm             | 8-15/16"     | 1-7/16"    | 1-1/32"       | 5/16"       | 7/16"         | ✓   | 6     | \$135   | \$157   |
| 1219M  | 19 mm             | 9-13/16"     | 1-9/16"    | 1-3/32"       | 21/64"      | 15/32"        | ✓   | 6     | \$149   | \$173   |
| 1220M  | 20 mm             | 10-11/16"    | 1-11/16"   | 1-3/16"       | 5/16"       | 1/2"          | ✓   | 6     | \$170   | \$197   |
| 1221M  | 21 mm             | 10-11/16"    | 1-11/16"   | 1-3/16"       | 11/32"      | 1/2"          | ✓   | 6     | \$179   | \$208   |
| 1222M  | 22 mm             | 11-9/16"     | 1-25/32"   | 1-5/16"       | 3/8"        | 1/2"          | ✓   | 6     | \$219   | \$254   |
| 1223M  | 23 mm             | 11-9/16"     | 1-25/32"   | 1-5/16"       | 3/8"        | 1/2"          | ✓   | 6     | \$235   | \$273   |
| 1224M  | 24 mm             | 12-7/16"     | 1-29/32"   | 1-3/8"        | 25/64"      | 9/16"         | ✓   | 6     | \$240   | \$278   |
| 1225M  | 25 mm             | 12-7/16"     | 1-29/32"   | 1-3/8"        | 25/64"      | 9/16"         | ✓   | 6     | \$270   | \$313   |
| 1226M  | 26 mm             | 13-5/16"     | 2-1/64"    | 1-1/2"        | 13/32"      | 9/16"         | ✓   | 6     | \$295   | \$342   |
| 1227M  | 27 mm             | 14-3/16"     | 2-1/8"     | 1-19/32"      | 7/16"       | 5/8"          | ✓   | 6     | \$315   | \$365   |
| 1228M  | 28 mm             | 15-8/16"     | 2-17/64"   | 1-11/16"      | 7/16"       | 5/8"          | ✓   | 6     | \$350   | \$406   |
| 1229M  | 29 mm             | 15-8/16"     | 2-17/64"   | 1-11/16"      | 7/16"       | 5/8"          | ✓   | 6     | \$369   | \$428   |
| 1230M  | 30 mm             | 15-8/16"     | 2-17/64"   | 1-11/16"      | 7/16"       | 5/8"          | ✓   | 6     | \$405   | \$470   |
| 1232M  | 32 mm             | 16-14/16"    | 2-1/2"     | 1-7/8"        | 15/32"      | 21/32"        | ✓   | 6     | \$460   | \$534   |
| *1233M | 33 mm             | 17-11/16"    | 2-1/2"     | 1-7/8"        | 15/32"      | 21/32"        | ✓   | 1     | \$685   | \$795   |
| *1234M | 34 mm             | 17-11/16"    | 2-1/2"     | 1-7/8"        | 15/32"      | 21/32"        | ✓   | 1     | \$769   | \$892   |
| *1236M | 36 mm             | 18-10/16"    | 2-5/8"     | 1-15/16"      | 1/2"        | 23/32"        | ✓   | 1     | \$830   | \$963   |
| *1237M | 37 mm             | 19-7/16"     | 2-5/8"     | 1-15/16"      | 1/2"        | 23/32"        | ✓   | 1     | \$849   | \$985   |
| *1238M | 38 mm             | 20-6/16"     | 2-3/4"     | 2-1/64"       | 17/32"      | 3/4"          | ✓   | 1     | \$950   | \$1,102 |
| *1241M | 41 mm             | 23-2/16"     | 2-7/8"     | 2-1/8"        | 17/32"      | 25/32"        | ✓   | 1     | \$1,125 | \$1,305 |
| *1242M | 42 mm             | 23-2/16"     | 3-1/64"    | 55.14         | 9/16"       | 13/16"        | ✓   | 1     | \$1,259 | \$1,460 |
| *1246M | 46 mm             | 28"          | 3-3/8"     | 2-5/32"       | 5/8"        | 29/32"        | ✓   | 1     | \$1,350 | \$1,566 |
| *1250M | 50 mm             | 28"          | 3-5/8"     | 2-3/4"        | 21/32"      | 31/32"        | ✓   | 1     | \$1,765 | \$2,047 |
| *1251M | 51 mm             | 28"          | 4-15/32"   | 2-15/16"      | 27/32"      | 1-1/4"        | ✓   | 1     | \$2,150 | \$2,494 |

\*El precio de mayoreo es equivalente al precio de lista.

**LLAVES COMBINADAS PULIDO ESPEJO**

**LLAVES COMBINADAS PULIDO ESPEJO EN PULGADAS**



Sección plana en vástago ergonómico.

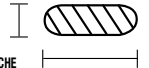

- Fabricadas en acero al cromo vanadio.
- Pulido espejo.
- Diseño lobular que permite excelente contacto con tuercas y tornillos y elimina los esfuerzos en las esquinas.
- Exceden la norma ASME B107.100

LLAVES INDIVIDUALES



JUEGOS DE LLAVES EN RACK

JUEGOS DE LLAVES EN ESTUCHE

| CÓDIGO   | 100519  | 100556 | 100521 | 100564  | 100561  | 100552 |
|----------|---------|--------|--------|---------|---------|--------|
| PIEZAS   | 15      | 11     | 8      | 16      | 14      | 9      |
| EMPAQUE  |         |        |        |         |         |        |
|          | 1       | 1      | 1      | 1       | 1       | 1      |
|          | \$1,439 | \$725  | \$455  | \$1,709 | \$1,215 | \$485  |
|          | \$1,669 | \$841  | \$528  | \$1,982 | \$1,409 | \$563  |
| MAYOREO  |         |        |        |         |         |        |
| MAYOREO  | \$31    | \$36   |        |         |         |        |
| MENUEDEO | \$43    | \$48   |        |         |         |        |
| MAYOREO  | \$41    | \$48   |        |         |         |        |
| MENUEDEO | \$45    | \$52   |        |         |         |        |
| MAYOREO  | \$52    | \$60   |        |         |         |        |
| MENUEDEO | \$58    | \$67   |        |         |         |        |
| MAYOREO  | \$72    | \$84   |        |         |         |        |
| MENUEDEO | \$84    | \$97   |        |         |         |        |
| MAYOREO  | \$91    | \$106  |        |         |         |        |
| MENUEDEO | \$115   | \$133  |        |         |         |        |
| MAYOREO  | \$139   | \$161  |        |         |         |        |
| MENUEDEO | \$149   | \$173  |        |         |         |        |
| MAYOREO  | \$170   | \$197  |        |         |         |        |
| MENUEDEO | \$195   | \$226  |        |         |         |        |
| MAYOREO  | \$235   | \$273  |        |         |         |        |
| MENUEDEO | \$285   | \$331  |        |         |         |        |

**LLAVES COMBINADAS PULIDO ESPEJO MÉTRICAS**



- Fabricadas en acero al cromo vanadio.
- Pulido espejo.
- Diseño lobular que permite excelente contacto con tuercas y tornillos y elimina los esfuerzos en las esquinas.
- Exceden la norma ASME B107.100

LLAVES INDIVIDUALES

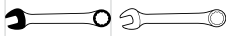

JUEGOS DE LLAVES EN RACK

JUEGOS DE LLAVES EN ESTUCHE

| CÓDIGO   | 100522  | 100557 | 100524 | 100565  | 100563  | 100562  | 100555 | 100553 |
|----------|---------|--------|--------|---------|---------|---------|--------|--------|
| PIEZAS   | 15      | 11     | 8      | 26      | 15      | 14      | 9      | 9      |
| EMPAQUE  |         |        |        |         |         |         |        |        |
|          | 1       | 1      | 1      | 1       | 1       | 1       | 1      | 1      |
|          | \$1,015 | \$545  | \$470  | \$2,805 | \$1,045 | \$1,575 | \$509  | \$415  |
|          | \$1,177 | \$632  | \$545  | \$3,254 | \$1,212 | \$1,827 | \$590  | \$481  |
| MAYOREO  |         |        |        |         |         |         |        |        |
| MAYOREO  | \$31    | \$36   |        |         |         |         |        |        |
| MENUEDEO | \$37    | \$44   |        |         |         |         |        |        |
| MAYOREO  | \$42    | \$49   |        |         |         |         |        |        |
| MENUEDEO | \$44    | \$51   |        |         |         |         |        |        |
| MAYOREO  | \$51    | \$59   |        |         |         |         |        |        |
| MENUEDEO | \$52    | \$60   |        |         |         |         |        |        |
| MAYOREO  | \$55    | \$64   |        |         |         |         |        |        |
| MENUEDEO | \$58    | \$67   |        |         |         |         |        |        |
| MAYOREO  | \$66    | \$77   |        |         |         |         |        |        |
| MENUEDEO | \$71    | \$82   |        |         |         |         |        |        |
| MAYOREO  | \$80    | \$93   |        |         |         |         |        |        |
| MENUEDEO | \$85    | \$99   |        |         |         |         |        |        |
| MAYOREO  | \$91    | \$106  |        |         |         |         |        |        |
| MENUEDEO | \$96    | \$111  |        |         |         |         |        |        |
| MAYOREO  | \$100   | \$116  |        |         |         |         |        |        |
| MENUEDEO | \$119   | \$138  |        |         |         |         |        |        |
| MAYOREO  | \$119   | \$138  |        |         |         |         |        |        |
| MENUEDEO | \$155   | \$180  |        |         |         |         |        |        |
| MAYOREO  | \$155   | \$180  |        |         |         |         |        |        |
| MENUEDEO | \$175   | \$203  |        |         |         |         |        |        |
| MAYOREO  | \$195   | \$226  |        |         |         |         |        |        |
| MENUEDEO | \$235   | \$273  |        |         |         |         |        |        |
| MAYOREO  | \$249   | \$289  |        |         |         |         |        |        |
| MENUEDEO | \$265   | \$307  |        |         |         |         |        |        |
| MAYOREO  | \$295   | \$342  |        |         |         |         |        |        |

## LLAVES COMBINADAS PULIDO ESPEJO

### LLAVES COMBINADAS PULIDO ESPEJO EN PULGADAS

**FOY**

**\$ PVL**



- Forjada en acero al cromo vanadio.
- Pulido espejo.

Llaves individuales

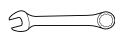
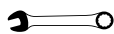

JUEGOS DE LLAVES

| CÓDIGO  | 140460         | 140458         | 140450         |
|---------|----------------|----------------|----------------|
| PIEZAS  | 11             | 9              | 5              |
| EMPAQUE |                |                |                |
| 📦       | 6              | 6              | 6              |
|         | \$365<br>\$423 | \$300<br>\$348 | \$135<br>\$157 |
| MAYOREO |                |                |                |
| MENUDEO |                |                |                |

| CÓDIGO | MEDIDA | LARGO  | 📦  | MAYOREO | MENUDEO |   |  |  |
|--------|--------|--------|----|---------|---------|---|--|--|
| 140608 | 1/4"   | 95 mm  | 12 | \$15    | \$17    | • |  |  |
| 140610 | 5/16"  | 101 mm | 12 | \$18    | \$21    | • |  |  |
| 140612 | 3/8"   | 117 mm | 12 | \$20    | \$23    | • |  |  |
| 140614 | 7/16"  | 130 mm | 12 | \$22    | \$26    | • |  |  |
| 140616 | 1/2"   | 150 mm | 12 | \$24    | \$28    | • |  |  |
| 140618 | 9/16"  | 164 mm | 12 | \$29    | \$34    | • |  |  |
| 140620 | 5/8"   | 186 mm | 12 | \$32    | \$37    | • |  |  |
| 140622 | 11/16" | 203 mm | 12 | \$36    | \$42    | • |  |  |
| 140624 | 3/4"   | 230 mm | 12 | \$41    | \$48    | • |  |  |
| 140626 | 13/16" | 255 mm | 6  | \$56    | \$65    | • |  |  |
| 140628 | 7/8"   | 282 mm | 6  | \$59    | \$68    | • |  |  |
| 140630 | 15/16" | 314 mm | 6  | \$78    | \$90    |   |  |  |
| 140632 | 1"     | 334 mm | 6  | \$92    | \$107   |   |  |  |

### LLAVES COMBINADAS PULIDO ESPEJO MÉTRICAS

**FOY**

**\$ PVL**



- Forjada en acero al cromo vanadio.
- Pulido espejo.

Llaves individuales

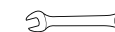
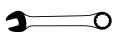

JUEGOS DE LLAVES

| CÓDIGO  | 140461         | 140459         | 140451         |
|---------|----------------|----------------|----------------|
| PIEZAS  | 11             | 9              | 5              |
| EMPAQUE |                |                |                |
| 📦       | 6              | 6              | 6              |
|         | \$259<br>\$300 | \$225<br>\$261 | \$119<br>\$138 |
| MAYOREO |                |                |                |
| MENUDEO |                |                |                |

| CÓDIGO | MEDIDA | LARGO  | 📦  | MAYOREO | MENUDEO |   |  |  |
|--------|--------|--------|----|---------|---------|---|--|--|
| 140806 | 6 mm   | 95 mm  | 12 | \$17    | \$20    | • |  |  |
| 140807 | 7 mm   | 95 mm  | 12 | \$17    | \$20    | • |  |  |
| 140808 | 8 mm   | 101 mm | 12 | \$17    | \$20    | • |  |  |
| 140809 | 9 mm   | 107 mm | 12 | \$19    | \$22    | • |  |  |
| 140810 | 10 mm  | 117 mm | 12 | \$19    | \$22    | • |  |  |
| 140811 | 11 mm  | 130 mm | 12 | \$22    | \$26    | • |  |  |
| 140812 | 12 mm  | 142 mm | 12 | \$22    | \$26    | • |  |  |
| 140813 | 13 mm  | 150 mm | 12 | \$24    | \$28    | • |  |  |
| 140814 | 14 mm  | 164 mm | 12 | \$27    | \$31    | • |  |  |
| 140815 | 15 mm  | 174 mm | 12 | \$30    | \$35    | • |  |  |
| 140816 | 16 mm  | 186 mm | 6  | \$33    | \$38    | • |  |  |
| 140817 | 17 mm  | 203 mm | 6  | \$37    | \$43    |   |  |  |
| 140818 | 18 mm  | 214 mm | 6  | \$40    | \$46    |   |  |  |
| 140819 | 19 mm  | 230 mm | 6  | \$40    | \$46    |   |  |  |

LLAVES COMBINADAS SATINADAS

**SURTEK**  
HERRAMIENTAS PARA PROFESIONALES



JUEGO DE LLAVES COMBINADAS SATINADAS EN PULGADAS Y MÉTRICAS EN ESTUCHE



**20**  
PIEZAS

| Medidas |       |
|---------|-------|
| 1/4"    | 8 mm  |
| 5/16"   | 9 mm  |
| 3/8"    | 10 mm |
| 7/16"   | 11 mm |
| 1/2"    | 12 mm |
| 9/16"   | 13 mm |
| 5/8"    | 14 mm |
| 11/16"  | 15 mm |
| 3/4"    | 17 mm |
| 7/8"    | 18 mm |



• Excede la norma ASME B107.100

**ESTUCHE**

|        |        |         |         |         |
|--------|--------|---------|---------|---------|
| CÓDIGO | PIEZAS | ESTUCHE | MAYOREO | MENUDEO |
| COM20C | 20     | 1       | \$1,040 | \$1,206 |

LLAVES COMBINADAS SATINADAS EN PULGADAS



118

JUEGOS DE LLAVES EN RACK

JUEGOS DE LLAVES EN ESTUCHE

| CÓDIGO  | F10S | F06S | F14S | F04S | COM17 | COM15 | COM12 | F05S |
|---------|------|------|------|------|-------|-------|-------|------|
| PIEZAS  | 15   | 11   | 8    | 6    | 16    | 14    | 11    | 9    |
| EMPAQUE |      |      |      |      |       |       |       |      |
| ESTUCHE | 1    | 1    | 1    | 1    | 1     | 1     | 1     | 1    |

- Fabricadas en acero al cromo vanadio.
- Diseño lobular que permite excelente contacto con tuercas y tornillos y elimina los esfuerzos en las esquinas.
- Acabado satinado.
- Exceden la norma ASME B107.100

LLaves individuales

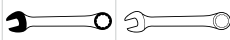

| CÓDIGO | MEDIDA  | LARGO  | ESTUCHE | MAYOREO |         | PIEZAS | ESTUCHE | MAYOREO | MAYOREO | MAYOREO | MAYOREO | MAYOREO |       |
|--------|---------|--------|---------|---------|---------|--------|---------|---------|---------|---------|---------|---------|-------|
|        |         |        |         | MAYOREO | MENUDEO |        |         |         |         |         |         |         |       |
| *108   | 1/4"    | 106 mm | 6       | \$28    | \$32    | 15     | 1       | \$1,295 | \$1,502 | \$649   | \$753   | \$409   | \$474 |
| 110    | 5/16"   | 122 mm | 6       | \$33    | \$38    | 11     | 1       | •       | •       | •       | •       | •       | •     |
| 112    | 3/8"    | 137 mm | 6       | \$37    | \$43    | 8      | 1       | •       | •       | •       | •       | •       | •     |
| 114    | 7/16"   | 152 mm | 6       | \$40    | \$46    | 6      | 1       | •       | •       | •       | •       | •       | •     |
| 116    | 1/2"    | 168 mm | 6       | \$47    | \$55    | 16     | 1       | •       | •       | •       | •       | •       | •     |
| 118    | 9/16"   | 182 mm | 6       | \$52    | \$60    | 14     | 1       | •       | •       | •       | •       | •       | •     |
| 120    | 5/8"    | 197 mm | 6       | \$65    | \$75    | 11     | 1       | •       | •       | •       | •       | •       | •     |
| 122    | 11/16"  | 212 mm | 6       | \$75    | \$87    | 9      | 1       | •       | •       | •       | •       | •       | •     |
| 124    | 3/4"    | 227 mm | 6       | \$82    | \$95    | •      | 1       | •       | •       | •       | •       | •       | •     |
| 126    | 13/16"  | 241 mm | 6       | \$100   | \$116   | •      | 1       | •       | •       | •       | •       | •       | •     |
| 128    | 7/8"    | 257 mm | 6       | \$125   | \$145   | •      | 1       | •       | •       | •       | •       | •       | •     |
| 130    | 15/16"  | 283 mm | 6       | \$135   | \$157   | •      | 1       | •       | •       | •       | •       | •       | •     |
| 132    | 1"      | 292 mm | 6       | \$155   | \$180   | •      | 1       | •       | •       | •       | •       | •       | •     |
| 134    | 1-1/16" | 330 mm | 6       | \$179   | \$208   | •      | 1       | •       | •       | •       | •       | •       | •     |
| 136    | 1-1/8"  | 363 mm | 6       | \$210   | \$244   | •      | 1       | •       | •       | •       | •       | •       | •     |
| 140    | 1-1/4"  | 397 mm | 6       | \$255   | \$296   | •      | 1       | •       | •       | •       | •       | •       | •     |

## LLAVES COMBINADAS SATINADAS

### LLAVES COMBINADAS SATINADAS MÉTRICAS

**¡NUEVO!**



MÉTRICO

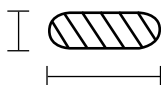

Sección plana en vástago ergonómico.

- Fabricadas en acero cromo vanadio.
- Diseño lobular que permite excelente contacto con tuercas y tornillos y elimina los esfuerzos en las esquinas.
- Acabado satinado.
- Exceden la norma ASME B107.100.

LLAVES INDIVIDUALES



JUEGOS DE LLAVES EN RACK

JUEGOS DE LLAVES EN ESTUCHE

| CÓDIGO  | F10M | F06M | F14M | F04M | COM27M | COM16M | COM15M | F05M |
|---------|------|------|------|------|--------|--------|--------|------|
| PIEZAS  | 15   | 11   | 8    | 6    | 26     | 15     | 14     | 9    |
| EMPAQUE |      |      |      |      |        |        |        |      |
|         | 1    | 1    | 1    | 1    | 1      | 1      | 1      | 1    |

| CÓDIGO | MEDIDA | LARGO  | 📦 | MAYOREO |         | 909     | 490   | 345   | 269   | 2,525   | 935     | 1,415   | 375   |
|--------|--------|--------|---|---------|---------|---------|-------|-------|-------|---------|---------|---------|-------|
|        |        |        |   | MAYOREO | MENUDEO |         |       |       |       |         |         |         |       |
| *106M  | 6 mm   | 106 mm | 6 | \$28    | \$32    | \$1,054 | \$568 | \$400 | \$312 | \$2,929 | \$1,085 | \$1,641 | \$435 |
| *107M  | 7 mm   | 106 mm | 6 | \$29    | \$34    | •       | •     | •     | •     | •       | •       | •       | •     |
| 108M   | 8 mm   | 122 mm | 6 | \$34    | \$39    | •       | •     | •     | •     | •       | •       | •       | •     |
| 109M   | 9 mm   | 137 mm | 6 | \$37    | \$43    | •       | •     | •     | •     | •       | •       | •       | •     |
| 110M   | 10 mm  | 137 mm | 6 | \$40    | \$46    | •       | •     | •     | •     | •       | •       | •       | •     |
| 111M   | 11 mm  | 152 mm | 6 | \$46    | \$53    | •       | •     | •     | •     | •       | •       | •       | •     |
| 112M   | 12 mm  | 168 mm | 6 | \$47    | \$55    | •       | •     | •     | •     | •       | •       | •       | •     |
| 113M   | 13 mm  | 168 mm | 6 | \$49    | \$57    | •       | •     | •     | •     | •       | •       | •       | •     |
| 114M   | 14 mm  | 182 mm | 6 | \$52    | \$60    | •       | •     | •     | •     | •       | •       | •       | •     |
| 115M   | 15 mm  | 182 mm | 6 | \$59    | \$68    | •       | •     | •     | •     | •       | •       | •       | •     |
| 116M   | 16 mm  | 197 mm | 6 | \$64    | \$74    | •       | •     | •     | •     | •       | •       | •       | •     |
| 117M   | 17 mm  | 212 mm | 6 | \$72    | \$84    | •       | •     | •     | •     | •       | •       | •       | •     |
| 118M   | 18 mm  | 212 mm | 6 | \$77    | \$89    | •       | •     | •     | •     | •       | •       | •       | •     |
| 119M   | 19 mm  | 227 mm | 6 | \$82    | \$95    | •       | •     | •     | •     | •       | •       | •       | •     |
| 120M   | 20 mm  | 241 mm | 6 | \$86    | \$100   | •       | •     | •     | •     | •       | •       | •       | •     |
| 121M   | 21 mm  | 241 mm | 6 | \$90    | \$104   | •       | •     | •     | •     | •       | •       | •       | •     |
| 122M   | 22 mm  | 257 mm | 6 | \$105   | \$122   | •       | •     | •     | •     | •       | •       | •       | •     |
| 123M   | 23 mm  | 257 mm | 6 | \$105   | \$122   | •       | •     | •     | •     | •       | •       | •       | •     |
| 124M   | 24 mm  | 283 mm | 6 | \$140   | \$162   | •       | •     | •     | •     | •       | •       | •       | •     |
| 125M   | 25 mm  | 292 mm | 6 | \$140   | \$162   | •       | •     | •     | •     | •       | •       | •       | •     |
| 126M   | 26 mm  | 292 mm | 6 | \$155   | \$180   | •       | •     | •     | •     | •       | •       | •       | •     |
| 127M   | 27 mm  | 330 mm | 6 | \$179   | \$208   | •       | •     | •     | •     | •       | •       | •       | •     |
| 128M   | 28 mm  | 363 mm | 6 | \$210   | \$244   | •       | •     | •     | •     | •       | •       | •       | •     |
| 129M   | 29 mm  | 363 mm | 6 | \$225   | \$261   | •       | •     | •     | •     | •       | •       | •       | •     |
| 130M   | 30 mm  | 363 mm | 6 | \$240   | \$278   | •       | •     | •     | •     | •       | •       | •       | •     |
| 132M   | 32 mm  | 397 mm | 6 | \$265   | \$307   | •       | •     | •     | •     | •       | •       | •       | •     |

### LLAVES DE ESTRÍAS

#### LLAVES DE ESTRÍAS EN PULGADAS 45°



PULGADAS

11

45°



- Fabricadas en acero al cromo vanadio.
- Ángulo de 45° para tener acceso a tuercas o tornillos de difícil acceso.
- Exceden la norma ASME B107.100.

LLAVES INDIVIDUALES



| CÓDIGO | MEDIDAS | LARGO  | 📦 | MAYOREO | MENUDEO |
|--------|---------|--------|---|---------|---------|
| 823    | 3/8"    | 7/16"  | 6 | \$56    | \$65    |
| 825    | 1/2"    | 9/16"  | 6 | \$78    | \$90    |
| 829    | 5/8"    | 11/16" | 6 | \$105   | \$122   |
| 830    | 25/32"  | 13/16" | 6 | \$140   | \$162   |
| 831    | 3/4"    | 7/8"   | 6 | \$145   | \$168   |
| 832    | 15/16"  | 1"     | 6 | \$200   | \$232   |
| 833    | 1-1/16" | 1-1/8" | 6 | \$255   | \$296   |

#### LLAVES DE ESTRÍAS MÉTRICAS 45°



MÉTRICO

mm

45°



- Fabricadas en acero al cromo vanadio.
- Ángulo de 45° para tener acceso a tuercas o tornillos de difícil acceso.
- Exceden la norma ASME B107.100.

LLAVES INDIVIDUALES



| CÓDIGO | MEDIDAS | LARGO | 📦 | MAYOREO | MENUDEO |
|--------|---------|-------|---|---------|---------|
| 851011 | 10 mm   | 11 mm | 6 | \$57    | \$66    |
| 851314 | 13 mm   | 14 mm | 6 | \$77    | \$89    |
| 851617 | 16 mm   | 17 mm | 6 | \$105   | \$122   |
| 851922 | 19 mm   | 22 mm | 6 | \$135   | \$157   |
| 852426 | 24 mm   | 26 mm | 6 | \$219   | \$254   |



LLAVES ESPAÑOLAS

LLAVES ESPAÑOLAS EN PULGADAS



JUEGO DE LLAVES

|         |     |
|---------|-----|
| CÓDIGO  | 205 |
| PIEZAS  | 5   |
| EMPAQUE |     |
|         | 1   |

- Fabricadas en acero al cromo vanadio.
- Pulido espejo.
- Exceden la norma ASME B107.100.

LLAVES INDIVIDUALES



| CÓDIGO | MEDIDAS |         | LARGO   | PIEZAS | MAYOREO |         | PIEZAS |
|--------|---------|---------|---|--------|---------|---------|--------|
|        | MAYOREO | MENUDEO |   |        | MAYOREO | MENUDEO |        |
| -      | 1/2"    | 5/16"   | <b>No disponible para su venta individual</b> |        | 6       | \$32    | \$37   |
| 21     | 1/4"    | 5/16"   | 114 mm  | 6      | \$32    | \$37    | •      |
| 22     | 5/16"   | 3/8"    | 127 mm  | 6      | \$38    | \$44    | •      |
| 23     | 3/8"    | 7/16"   | 133 mm  | 6      | \$43    | \$50    | •      |
| 24     | 7/16"   | 1/2"    | 151 mm  | 6      | \$49    | \$57    | •      |
| 25     | 1/2"    | 9/16"   | 156 mm  | 6      | \$56    | \$65    | •      |
| 26     | 9/16"   | 5/8"    | 176 mm  | 6      | \$59    | \$68    | •      |
| 27     | 5/8"    | 3/4"    | 198 mm  | 6      | \$79    | \$92    | •      |
| 28     | 11/16"  | 3/4"    | 198 mm  | 6      | \$91    | \$106   | •      |
| 29     | 5/8"    | 11/16"  | 203 mm  | 6      | \$91    | \$106   | •      |
| 31     | 3/4"    | 7/8"    | 236 mm  | 6      | \$120   | \$139   | •      |
| 33     | 13/16"  | 7/8"    | 252 mm  | 6      | \$135   | \$157   | •      |
| 35     | 15/16"  | 1"      | 260 mm  | 6      | \$155   | \$180   | •      |

LLAVES ESPAÑOLAS MÉTRICAS



JUEGO DE LLAVES

|         |      |
|---------|------|
| CÓDIGO  | E01M |
| PIEZAS  | 7    |
| EMPAQUE |      |
|         | 1    |

- Fabricadas en acero al cromo vanadio.
- Pulido espejo.
- Exceden la norma ASME B107.100.

LLAVES INDIVIDUALES



| CÓDIGO | MEDIDAS |         | LARGO  | PIEZAS | MAYOREO |         | PIEZAS |
|--------|---------|---------|--------|--------|---------|---------|--------|
|        | MAYOREO | MENUDEO |        |        | MAYOREO | MENUDEO |        |
| 50607  | 6 mm    | 7 mm    | 114 mm | 6      | \$31    | \$36    | •      |
| 50809  | 8 mm    | 9 mm    | 127 mm | 6      | \$34    | \$39    | •      |
| 51011  | 10 mm   | 11 mm   | 133 mm | 6      | \$48    | \$56    | •      |
| 51213  | 12 mm   | 13 mm   | 151 mm | 6      | \$59    | \$68    | •      |
| 51415  | 14 mm   | 15 mm   | 176 mm | 6      | \$70    | \$81    | •      |
| 51617  | 16 mm   | 17 mm   | 197 mm | 6      | \$77    | \$89    | •      |
| 51819  | 18 mm   | 19 mm   | 203 mm | 6      | \$105   | \$122   | •      |

LLAVES ESPAÑOLAS EN PULGADAS



JUEGO DE LLAVES

|         |     |
|---------|-----|
| CÓDIGO  | ES5 |
| PIEZAS  | 5   |
| EMPAQUE |     |
|         | 1   |

- Forjada en acero al cromo vanadio.
- Pulido espejo.

LLAVES INDIVIDUALES



| CÓDIGO | MEDIDA  |         | LARGO   | PIEZAS | MAYOREO |         | PIEZAS |
|--------|---------|---------|---|--------|---------|---------|--------|
|        | MAYOREO | MENUDEO |   |        | MAYOREO | MENUDEO |        |
| -      | 1/4"    | 5/16"   | <b>No disponible para su venta individual</b> |        | 12      | \$149   | \$173  |
| ES1214 | 3/8"    | 7/16"   | 129 mm  | 12     | \$24    | \$28    | •      |
| ES1416 | 7/16"   | 1/2"    | 144 mm  | 12     | \$29    | \$34    | •      |
| ES1618 | 1/2"    | 9/16"   | 160 mm  | 12     | \$34    | \$39    | •      |
| ES1820 | 9/16"   | 5/8"    | 179 mm  | 12     | \$35    | \$41    | •      |

LLAVES ESPAÑOLAS MÉTRICAS



JUEGO DE LLAVES

|         |     |
|---------|-----|
| CÓDIGO  | EM5 |
| PIEZAS  | 5   |
| EMPAQUE |     |
|         | 1   |

- Forjada en acero al cromo vanadio.
- Pulido espejo.

LLAVES INDIVIDUALES



| CÓDIGO | MEDIDA  |         | LARGO   | PIEZAS | MAYOREO |         | PIEZAS |
|--------|---------|---------|---|--------|---------|---------|--------|
|        | MAYOREO | MENUDEO |   |        | MAYOREO | MENUDEO |        |
| -      | 6 mm    | 7 mm    | <b>No disponible para su venta individual</b> |        | 12      | \$130   | \$151  |
| EM0809 | 8 mm    | 9 mm    | 119 mm  | 12     | \$20    | \$23    | •      |
| EM1011 | 10 mm   | 11 mm   | 129 mm  | 12     | \$25    | \$29    | •      |
| EM1213 | 12 mm   | 13 mm   | 144 mm  | 12     | \$27    | \$31    | •      |
| EM1415 | 14 mm   | 15 mm   | 160 mm  | 12     | \$33    | \$38    | •      |

LLAVES PARA GAS

LLAVE PARA TANQUE DE GAS



- Forjadas de acero cromo-vanadio.
- Terminado cromado.
- Los extremos del mango son angulados y perforados con cuadro 3/8" para trabajar en válvulas que no tienen manija.



|        |      |        |      |        |   |         |      |         |      |
|--------|------|--------|------|--------|---|---------|------|---------|------|
| CÓDIGO | 3574 | MEDIDA | 7/8" | PIEZAS | 6 | MAYOREO | \$50 | MENUDEO | \$58 |
|--------|------|--------|------|--------|---|---------|------|---------|------|

LLAVE PARA TANQUE DE GAS



- Forjada en acero.
- Terminado cromado.
- Extremo del mango con perforación de cuadro 3/8".



|        |       |        |      |        |   |         |      |         |      |
|--------|-------|--------|------|--------|---|---------|------|---------|------|
| CÓDIGO | 3574T | MEDIDA | 7/8" | PIEZAS | 6 | MAYOREO | \$43 | MENUDEO | \$50 |
|--------|-------|--------|------|--------|---|---------|------|---------|------|

**LLAVES HEXAGONALES**

**JUEGO DE LLAVES HEXAGONALES PUNTA DE BOLA COMBINADAS EN PULGADAS Y MÉTRICAS**



**22**  
PIEZAS



| MEDIDA NOMINAL | MEDIDA NOMINAL |
|----------------|----------------|
| 0.05"          | 1.5 mm         |
| 1/16"          | 2 mm           |
| 5/64"          | 2.5 mm         |
| 3/32"          | 3 mm           |
| 7/64"          | 4 mm           |
| 1/8"           | 5 mm           |
| 9/64"          | 6 mm           |
| 5/32"          | 8 mm           |
| 3/16"          | 10 mm          |
| 7/32"          |                |
| 1/4"           |                |
| 5/16"          |                |
| 3/8"           |                |



| CÓDIGO | PIEZAS | MAYOREO | MENUDEO |
|--------|--------|---------|---------|
| 49822  | 22     | \$15    | \$97    |

**JUEGO DE LLAVES HEXAGONALES PUNTA DE BOLA EN PULGADAS**



**13**  
PIEZAS

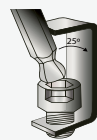

| MEDIDA NOMINAL |
|----------------|
| 0.05"          |
| 1/16"          |
| 5/64"          |
| 3/32"          |
| 7/64"          |
| 1/8"           |
| 9/64"          |
| 5/32"          |
| 3/16"          |
| 7/32"          |
| 1/4"           |
| 5/16"          |
| 3/8"           |



| CÓDIGO | PIEZAS | MAYOREO | MENUDEO |
|--------|--------|---------|---------|
| 4995   | 13     | \$99    | \$347   |

**JUEGO DE LLAVES HEXAGONALES PUNTA DE BOLA MÉTRICAS**



**9**  
PIEZAS

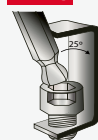

| MEDIDA NOMINAL |
|----------------|
| 1.5 mm         |
| 2 mm           |
| 2.5 mm         |
| 3 mm           |
| 4 mm           |
| 5 mm           |
| 6 mm           |
| 8 mm           |
| 10 mm          |



| CÓDIGO | PIEZAS | MAYOREO | MENUDEO |
|--------|--------|---------|---------|
| 4996   | 9      | \$245   | \$284   |

**JUEGO DE LLAVES HEXAGONALES PUNTA DE BOLA TORX**



**7**  
PIEZAS

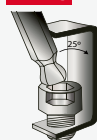

| MEDIDA NOMINAL |
|----------------|
| T10            |
| T15            |
| T20            |
| T25            |
| T27            |
| T30            |
| T40            |



| CÓDIGO | PIEZAS | MAYOREO | MENUDEO |
|--------|--------|---------|---------|
| 4972TB | 7      | \$350   | \$406   |

**JUEGO DE LLAVES HEXAGONALES LARGAS EN PULGADAS**



**13**  
PIEZAS

| MEDIDA NOMINAL |
|----------------|
| 0.05"          |
| 1/16"          |
| 5/64"          |
| 3/32"          |
| 7/64"          |
| 1/8"           |
| 9/64"          |
| 5/32"          |
| 3/16"          |
| 7/32"          |
| 1/4"           |
| 5/16"          |
| 3/8"           |



| CÓDIGO | PIEZAS | MAYOREO | MENUDEO |
|--------|--------|---------|---------|
| 4972R  | 13     | \$225   | \$261   |

**JUEGO DE LLAVES HEXAGONALES LARGAS MÉTRICAS**



**9**  
PIEZAS

| MEDIDA NOMINAL |
|----------------|
| 1.5 mm         |
| 2 mm           |
| 2.5 mm         |
| 3 mm           |
| 4 mm           |
| 5 mm           |
| 6 mm           |
| 8 mm           |
| 10 mm          |



| CÓDIGO | PIEZAS | MAYOREO | MENUDEO |
|--------|--------|---------|---------|
| 4972M  | 9      | \$175   | \$203   |

LLAVES HEXAGONALES

JUEGO DE LLAVES HEXAGONALES LARGAS TORX TAMPER PROOF



USO INDUSTRIAL

7  
PIEZAS

MEDIDA NOMINAL

|     |
|-----|
| T10 |
| T15 |
| T20 |
| T25 |
| T27 |
| T30 |
| T40 |



| CÓDIGO | PIEZAS | MAYOREO | MENUDEO |
|--------|--------|---------|---------|
| 4972TT | 7      | \$455   | \$528   |

JUEGO DE LLAVES HEXAGONALES LARGAS TORX



USO INDUSTRIAL

7  
PIEZAS

MEDIDA NOMINAL

|     |
|-----|
| T10 |
| T15 |
| T20 |
| T25 |
| T27 |
| T30 |
| T40 |



| CÓDIGO | PIEZAS | MAYOREO | MENUDEO |
|--------|--------|---------|---------|
| 4972TL | 7      | \$295   | \$342   |

JUEGO DE LLAVES HEXAGONALES COMBINADAS EN PULGADAS Y MÉTRICAS



30  
PIEZAS

Medidas <sup>11</sup>

|        |       |       |
|--------|-------|-------|
| 0.028" | 3/32" | 3/16" |
| 0.035" | 7/64" | 7/32" |
| 0.050" | 1/8"  | 1/4"  |
| 1/16"  | 9/64" | 5/16" |
| 5/64"  | 5/32" | 3/8"  |

Medidas <sup>12</sup>

|        |        |        |
|--------|--------|--------|
| 0.7 mm | 2.5 mm | 5.5 mm |
| 0.9 mm | 3 mm   | 6 mm   |
| 1.3 mm | 4 mm   | 7 mm   |
| 1.5 mm | 4.5 mm | 8 mm   |
| 2 mm   | 5 mm   | 10 mm  |



- Fabricadas en acero cromo vanadio.
- Puntas achaflanadas que permiten un rápido acople al tornillo.
- Terminado satinado.
- Exceden la norma ASME B18.3.



| CÓDIGO | PIEZAS | MAYOREO | MENUDEO |
|--------|--------|---------|---------|
| ALLF30 | 30     | \$299   | \$347   |

JUEGO DE LLAVES HEXAGONALES COMBINADAS EN PULGADAS Y MÉTRICAS



25  
PIEZAS

Medidas <sup>11</sup>

|       |       |       |
|-------|-------|-------|
| 1/16" | 1/8"  | 7/32" |
| 5/64" | 9/64" | 1/4"  |
| 3/32" | 5/32" | 5/16" |
| 7/64" | 3/16" | 3/8"  |

Medidas <sup>12</sup>

|        |        |       |
|--------|--------|-------|
| 1.5 mm | 4.5 mm | 8 mm  |
| 2 mm   | 5 mm   | 9 mm  |
| 2.5 mm | 5.5 mm | 10 mm |
| 3 mm   | 6 mm   |       |
| 4 mm   | 7 mm   |       |



- Fabricadas en acero cromo vanadio.
- Puntas achaflanadas que permiten un rápido acople al tornillo.
- Terminado satinado.
- Exceden la norma ASME B18.3.



| CÓDIGO | PIEZAS | MAYOREO | MENUDEO |
|--------|--------|---------|---------|
| ALLF25 | 25     | \$240   | \$278   |

JUEGO DE LLAVES HEXAGONALES EXTRA LARGAS EN PULGADAS EN RACK



9  
PIEZAS

|       |
|-------|
| 7/64" |
| 1/8"  |
| 9/64" |
| 5/32" |
| 3/16" |
| 7/32" |
| 1/4"  |
| 5/16" |
| 3/8"  |



- Fabricadas en acero cromo vanadio.
- Puntas achaflanadas que permiten un rápido acople al tornillo.
- Terminado pavonado.
- Exceden la norma ASME B18.3.



| CÓDIGO | PIEZAS | MAYOREO | MENUDEO |
|--------|--------|---------|---------|
| ALLFH9 | 9      | \$200   | \$232   |

JUEGO DE LLAVES HEXAGONALES EXTRA LARGAS MÉTRICAS EN RACK



9  
PIEZAS

|        |
|--------|
| 2 mm   |
| 2.5 mm |
| 3 mm   |
| 4 mm   |
| 5 mm   |
| 6 mm   |
| 7 mm   |
| 8 mm   |
| 10 mm  |



- Fabricadas en acero cromo vanadio.
- Puntas achaflanadas que permiten un rápido acople al tornillo.
- Terminado pavonado.
- Exceden la norma ASME B18.3.



| CÓDIGO  | PIEZAS | MAYOREO | MENUDEO |
|---------|--------|---------|---------|
| ALLFH9M | 9      | \$200   | \$232   |

**LLAVES HEXAGONALES**

**JUEGO DE LLAVES HEXAGONALES PUNTA DE BOLA EN PULGADAS EN RACK**

USO PROFESIONAL **PULGADAS**

**7**  
PIEZAS

|       |       |
|-------|-------|
| 1/8"  | 1/4"  |
| 5/32" | 5/16" |
| 3/16" | 3/8"  |
| 7/32" |       |



- Fabricadas en acero cromo vanadio.
- Trabaja en ángulos de hasta 25°.
- Terminado satinado.
- Exceden la norma ASME B18.3.

**RACK**

| CÓDIGO | PIEZAS | MAYOREO | MENUDEO |
|--------|--------|---------|---------|
| ALLFB7 | 7      | \$84    | \$97    |

**JUEGO DE LLAVES HEXAGONALES PUNTA DE BOLA MÉTRICAS EN RACK**

USO PROFESIONAL **MÉTRICO**

**7**  
PIEZAS

|        |       |
|--------|-------|
| 2.5 mm | 6 mm  |
| 3 mm   | 8 mm  |
| 4 mm   | 10 mm |
| 5 mm   |       |



- Fabricadas en acero cromo vanadio.
- Trabaja en ángulos de hasta 25°.
- Terminado satinado.
- Exceden la norma ASME B18.3.

**RACK**

| CÓDIGO  | PIEZAS | MAYOREO | MENUDEO |
|---------|--------|---------|---------|
| ALLFB7M | 7      | \$84    | \$97    |

**JUEGOS DE LLAVES HEXAGONALES EN PULGADAS EN RACK**

USO PROFESIONAL **PULGADAS**

**7**  
PIEZAS



ALLF7

|       |       |
|-------|-------|
| 1/16" | 5/32" |
| 5/64" | 3/16" |
| 3/32" | 1/4"  |
| 1/8"  |       |

**10**  
PIEZAS



ALLF10

|       |       |
|-------|-------|
| 1/16" | 3/16" |
| 5/64" | 7/32" |
| 3/32" | 1/4"  |
| 1/8"  | 5/16" |
| 5/32" | 3/8"  |

**13**  
PIEZAS



ALLF13

|       |       |       |
|-------|-------|-------|
| 0.05" | 1/8"  | 1/4"  |
| 1/16" | 9/64" | 5/16" |
| 5/64" | 5/32" | 3/8"  |
| 3/32" | 3/16" |       |
| 7/64" | 7/32" |       |

- Fabricadas en acero cromo vanadio.
- Puntas achaflanadas que permiten un rápido acople al tornillo.
- Terminado satinado.
- Exceden la norma ASME B18.3.

**RACK**

| CÓDIGO | PIEZAS | MAYOREO | MENUDEO |
|--------|--------|---------|---------|
| ALLF7  | 7      | \$41    | \$48    |
| ALLF10 | 10     | \$74    | \$86    |
| ALLF13 | 13     | \$83    | \$96    |

**JUEGOS DE LLAVES HEXAGONALES MÉTRICAS EN RACK**

USO PROFESIONAL **MÉTRICO**

**7**  
PIEZAS



ALLF7M

|        |      |      |
|--------|------|------|
| 1.5 mm | 3 mm | 6 mm |
| 2 mm   | 4 mm |      |
| 2.5 mm | 5 mm |      |

**10**  
PIEZAS



ALLF10M

|        |        |
|--------|--------|
| 1.5 mm | 5.5 mm |
| 2 mm   | 6 mm   |
| 2.5 mm | 8 mm   |
| 3 mm   | 9 mm   |
| 5 mm   | 10 mm  |

**13**  
PIEZAS



ALLF13M

|        |        |       |
|--------|--------|-------|
| 1.3 mm | 3.5 mm | 6 mm  |
| 1.5 mm | 4 mm   | 8 mm  |
| 2 mm   | 4.5 mm | 10 mm |
| 2.5 mm | 5 mm   |       |
| 3 mm   | 5.5 mm |       |

- Fabricadas en acero cromo vanadio.
- Puntas achaflanadas que permiten un rápido acople al tornillo.
- Terminado satinado.
- Exceden la norma ASME B18.3.

**RACK**

| CÓDIGO  | PIEZAS | MAYOREO | MENUDEO |
|---------|--------|---------|---------|
| ALLF7M  | 7      | \$41    | \$48    |
| ALLF10M | 10     | \$74    | \$86    |
| ALLF13M | 13     | \$83    | \$96    |

**JUEGOS DE LLAVES HEXAGONALES EN PULGADAS EN ESTUCHE TIPO NAVAJA**

USO PROFESIONAL **PULGADAS**

**10**  
PIEZAS



ALLFNP10

|       |       |       |
|-------|-------|-------|
| 1/16" | 1/8"  | 7/32" |
| 5/64" | 9/64" | 1/4"  |
| 3/32" | 5/32" |       |
| 7/64" | 3/16" |       |

**9**  
PIEZAS

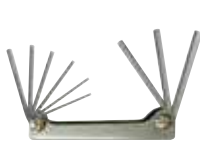

ALLFN9

|       |       |       |
|-------|-------|-------|
| 5/64" | 1/8"  | 3/16" |
| 3/32" | 9/64" | 7/32" |
| 7/64" | 5/32" | 1/4"  |

**8**  
PIEZAS



ALLFNX8

|       |       |       |
|-------|-------|-------|
| 5/64" | 1/8"  | 7/32" |
| 3/32" | 5/32" | 1/4"  |
| 7/64" | 3/16" |       |

- Estuche plástico tipo navaja.
- Estuche metálico tipo navaja.
- Mango bimaterial.

| CÓDIGO   | PIEZAS | MAYOREO | MENUDEO |
|----------|--------|---------|---------|
| ALLFNP10 | 10     | \$65    | \$75    |
| ALLFN9   | 9      | \$68    | \$79    |
| ALLFNX8  | 8      | \$77    | \$89    |

**JUEGOS DE LLAVES HEXAGONALES MÉTRICAS EN ESTUCHE TIPO NAVAJA**

USO PROFESIONAL **MÉTRICO**

**10**  
PIEZAS



ALLFNP10M

|        |        |
|--------|--------|
| 1.3 mm | 3.5 mm |
| 1.5 mm | 4 mm   |
| 2 mm   | 5 mm   |
| 2.5 mm | 5.5 mm |
| 3 mm   | 6 mm   |

**9**  
PIEZAS



ALLFN9M

|        |        |        |
|--------|--------|--------|
| 1.3 mm | 2.5 mm | 5 mm   |
| 1.5 mm | 3 mm   | 5.5 mm |
| 2 mm   | 4 mm   | 6 mm   |

**8**  
PIEZAS



ALLFNX8M

|        |      |      |
|--------|------|------|
| 1.5 mm | 3 mm | 6 mm |
| 2 mm   | 4 mm | 8 mm |
| 2.5 mm | 5 mm |      |

- Estuche plástico tipo navaja.
- Estuche metálico tipo navaja.
- Mango bimaterial.

| CÓDIGO    | PIEZAS | MAYOREO | MENUDEO |
|-----------|--------|---------|---------|
| ALLFNP10M | 10     | \$65    | \$75    |
| ALLFN9M   | 9      | \$68    | \$79    |
| ALLFNX8M  | 8      | \$77    | \$89    |

LLAVES HEXAGONALES

JUEGOS DE LLAVES TORX® EN RACK



7  
PIEZAS



ALLFTL7

• Largas.

|     |     |     |
|-----|-----|-----|
| T9  | T20 | T30 |
| T10 | T25 |     |
| T15 | T27 |     |

• Fabricadas en acero cromo vanadio

9  
PIEZAS



ALLFT9

|     |     |     |
|-----|-----|-----|
| T10 | T25 | T40 |
| T15 | T27 | T45 |
| T20 | T30 | T50 |

• Recubrimiento de pintura electrostática.

RACK

| CÓDIGO  | PIEZAS | 📦 | MAYOREO | MENUDEO |
|---------|--------|---|---------|---------|
| ALLFTL7 | 7      | 1 | \$79    | \$92    |
| ALLFT9  | 9      | 1 | \$95    | \$110   |

JUEGO DE 10 LLAVES HEXAGONALES EN PULGADAS



10  
PIEZAS



|       |       |
|-------|-------|
| 1/16" | 3/16" |
| 5/64" | 7/32" |
| 3/32" | 1/4"  |
| 1/8"  | 5/16" |
| 5/32" | 3/8"  |

• Fabricadas en acero al alto carbono.  
• Terminado pavonado.

| CÓDIGO | PIEZAS | 📦 | MAYOREO | MENUDEO |
|--------|--------|---|---------|---------|
| 141721 | 10     | 1 | \$48    | \$56    |

JUEGOS DE LLAVES TORX® EN ESTUCHE TIPO NAVAJA



8  
PIEZAS



ALLFTNP8

8  
PIEZAS



ALLFTNX8

|     |     |     |
|-----|-----|-----|
| T9  | T20 | T30 |
| T10 | T25 | T40 |
| T15 | T27 |     |

• Estuche plástico tipo navaja.

8  
PIEZAS



ALLFTN8

7  
PIEZAS



ALLFTNA7

|     |     |     |
|-----|-----|-----|
| T9  | T20 | T30 |
| T10 | T25 | T40 |
| T15 | T27 |     |

• Mango bimaterial.

|     |     |     |
|-----|-----|-----|
| T9  | T20 | T40 |
| T10 | T25 |     |
| T15 | T30 |     |

• Estuche de aluminio tipo navaja.

| CÓDIGO   | PIEZAS | 📦 | MAYOREO | MENUDEO |
|----------|--------|---|---------|---------|
| ALLFTNP8 | 8      | 1 | \$69    | \$80    |
| ALLFTN8  | 8      | 1 | \$71    | \$82    |
| ALLFTNX8 | 8      | 1 | \$86    | \$100   |
| ALLFTNA7 | 7      | 1 | \$87    | \$101   |

JUEGO DE 10 LLAVES HEXAGONALES MÉTRICAS



10  
PIEZAS



|        |        |
|--------|--------|
| 1.5 mm | 5 mm   |
| 2 mm   | 5.5 mm |
| 2.5 mm | 6 mm   |
| 3 mm   | 8 mm   |
| 4 mm   | 10 mm  |

• Fabricadas en acero al alto carbono.  
• Terminado pavonado.

| CÓDIGO | PIEZAS | 📦 | MAYOREO | MENUDEO |
|--------|--------|---|---------|---------|
| 141720 | 10     | 1 | \$48    | \$56    |

**LLAVES STILLSON**

**LLAVES STILLSON DE ALUMINIO**



USO INDUSTRIAL **CUERPO LIGERO**



814AUR

- Cuerpo fabricado en una sola pieza de aluminio.
- Quijadas fabricadas en Cr-V con temple especial.
- Tuerca roscada y templada ajustable con resortes.
- Usos: trabajos pesados en industria petroquímica, etc.



| CÓDIGO | LONGITUD | CAPACIDAD MÁXIMA DE TUBO | PESO   | 📦 | MAYOREO | MENUDEO |
|--------|----------|--------------------------|--------|---|---------|---------|
| 810AUR | 10"      | 1-1/2"                   | 490g   | 1 | \$510   | \$592   |
| 814AUR | 14"      | 2"                       | 930g   | 1 | \$809   | \$938   |
| 818AUR | 18"      | 2-1/2"                   | 1,550g | 1 | \$1,135 | \$1,317 |
| 824AUR | 24"      | 3"                       | 2,400g | 1 | \$1,779 | \$2,064 |
| 836AUR | 36"      | 5"                       | 5,000g | 1 | \$3,410 | \$3,956 |

**LLAVES STILLSON DE HIERRO MALEABLE**

USO PROFESIONAL



8512

- Cuerpo de hierro nodular con diseño ergonómico.
- Mordaza de acero cromo molibdeno.
- Rondana moleteada para rápido y seguro ajuste de mordazas.



| CÓDIGO | LONGITUD | CAPACIDAD MÁXIMA DE TUBO | PESO    | 📦 | MAYOREO | MENUDEO |
|--------|----------|--------------------------|---------|---|---------|---------|
| 8508   | 8"       | 38 mm                    | 360 g   | 1 | \$130   | \$151   |
| 8510   | 10"      | 44 mm                    | 740 g   | 1 | \$175   | \$203   |
| 8512   | 12"      | 57 mm                    | 1,030 g | 1 | \$225   | \$261   |
| 8514   | 14"      | 63 mm                    | 1,400 g | 1 | \$289   | \$335   |
| 8518   | 18"      | 76 mm                    | 2,050 g | 1 | \$415   | \$481   |
| 8524   | 24"      | 88 mm                    | 3,250 g | 1 | \$670   | \$777   |
| 8536   | 36"      | 127 mm                   | 6,350 g | 1 | \$1,209 | \$1,402 |
| 8548   | 48"      | 152 mm                   | 9,460 g | 1 | \$2,015 | \$2,337 |

**LLAVES PARA LAVABO**

**LLAVE PARA LAVABO TELESCÓPICA**

USO PROFESIONAL



- Quijadas móviles que le permiten trabajar hasta a 90°.
- Con dos mordazas en forma estriada de ajuste universal.
- Quijadas forjadas de acero aleado con resorte reforzado.
- Con mango extensible para trabajar en zonas poco accesibles.



| CÓDIGO | LONGITUD | 📦 | MAYOREO | MENUDEO |
|--------|----------|---|---------|---------|
| 8416   | 10 a 17" | 5 | \$320   | \$371   |

**LLAVES STILLSON DE ALUMINIO**

USO PROFESIONAL **PESO LIGERO**



8512A

- Cuerpo de aluminio aleado tan resistente como el hierro nodular.
- Mordaza de acero cromo molibdeno.
- Estructura fabricada con vigueta doble "T".
- 40% más ligera.



| CÓDIGO | LONGITUD | CAPACIDAD MÁXIMA DE TUBO | PESO    | 📦 | MAYOREO | MENUDEO |
|--------|----------|--------------------------|---------|---|---------|---------|
| 8510A  | 10"      | 49 mm                    | 540 g   | 1 | \$265   | \$307   |
| 8512A  | 12"      | 50 mm                    | 780 g   | 1 | \$350   | \$406   |
| 8514A  | 14"      | 73 mm                    | 950 g   | 1 | \$399   | \$463   |
| 8518A  | 18"      | 80 mm                    | 1,490 g | 1 | \$605   | \$702   |
| 8524A  | 24"      | 95 mm                    | 2,390 g | 1 | \$909   | \$1,054 |

**LLAVES STILLSON DE HIERRO MALEABLE**



USO DOMÉSTICO

\$ PVL



143308

- Cuerpo de hierro nodular.
- Mordaza forjada.
- Suave ajuste del tornillo.



| CÓDIGO | LONGITUD | CAPACIDAD MÁXIMA DE TUBO | PESO    | 📦 | MAYOREO | MENUDEO |
|--------|----------|--------------------------|---------|---|---------|---------|
| 143308 | 8"       | 38 mm                    | 280 g   | 1 | \$80    | \$93    |
| 143310 | 10"      | 44 mm                    | 634 g   | 1 | \$109   | \$126   |
| 143312 | 12"      | 57 mm                    | 878 g   | 1 | \$140   | \$162   |
| 143314 | 14"      | 63 mm                    | 1,133 g | 1 | \$175   | \$203   |
| 143318 | 18"      | 76 mm                    | 1,720 g | 1 | \$275   | \$319   |
| 143324 | 24"      | 88 mm                    | 2,540 g | 1 | \$410   | \$476   |

**LLAVES STILLSON DE HIERRO MALEABLE**



USO PESADO



824UI

- Cuerpo de hierro nodular con mango en forma de "H".
- Ambas quijadas forjadas.
- Quijada móvil con graduación del diámetro del tubo para una rápida referencia.
- Dientes endurecidos por inducción.



| CÓDIGO | LONGITUD | CAPACIDAD MÁXIMA DE TUBO | PESO     | 📦 | MAYOREO | MENUDEO |
|--------|----------|--------------------------|----------|---|---------|---------|
| 808UI  | 8"       | 1"                       | 520 g    | 1 | \$360   | \$418   |
| 810UI  | 10"      | 1-1/2"                   | 940 g    | 1 | \$425   | \$493   |
| 812UI  | 12"      | 2"                       | 1,400 g  | 1 | \$495   | \$574   |
| 814UI  | 14"      | 2"                       | 1,720 g  | 1 | \$570   | \$661   |
| 818UI  | 18"      | 2-1/2"                   | 2,800 g  | 1 | \$789   | \$915   |
| 824UI  | 24"      | 3"                       | 4,400 g  | 1 | \$1,235 | \$1,433 |
| 836UI  | 36"      | 5"                       | 7,800 g  | 1 | \$2,729 | \$3,166 |
| 848UI  | 48"      | 6"                       | 14,400 g | 1 | \$5,685 | \$6,595 |

**LLAVE UNIVERSAL DE CADENA**

**LLAVE UNIVERSAL DE CADENA**

USO PROFESIONAL



- Mango de acero cromo vanadio forjado.
- Cadena y pernos de acero templado de gran resistencia.
- Para apretar o aflojar accesorios de tubo roscado.
- Ideal para trabajar en lugares poco accesibles.



| CÓDIGO | LONGITUD | 📦 | MAYOREO | MENUDEO |
|--------|----------|---|---------|---------|
| 121056 | 12"      | 4 | \$529   | \$614   |

**LLAVE PARA LAVABO**

USO GENERAL



- Quijadas móviles que le permiten trabajar hasta a 90°.
- Recubiertas de cromo resistente a la corrosión.
- Acabado cromado ideal para trabajar en tuercas bajo el lavabo.



| CÓDIGO | LONGITUD | 📦 | MAYOREO | MENUDEO |
|--------|----------|---|---------|---------|
| 8412   | 12"      | 6 | \$145   | \$168   |

HERRAMIENTAS 1

LETRAS Y NÚMEROS DE GOLPE

JUEGOS DE LETRAS DE GOLPE



USO INDUSTRIAL

27  
PIEZAS



|                 |      |      |      |      |       |
|-----------------|------|------|------|------|-------|
| Tamaño de letra | E    | E    | E    | E    | E     |
|                 | 4 mm | 5 mm | 6 mm | 8 mm | 10 mm |
| Código          | 42L4 | 42L5 | 42L6 | 42L8 | 42L10 |



- Fabricados en acero al alto carbono con tratamiento térmico por inducción en punta, que les brinda alta resistencia al impacto y a la deformación.
- Zona de golpe con chafán para reducir el riesgo de desprender esquirlas.

| CÓDIGO | PIEZAS | MEDIDAS      | ☐ | MAYOREO | MENUEDO |
|--------|--------|--------------|---|---------|---------|
| 42L4   | 27     | 4 mm / 5/32" | 1 | \$669   | \$776   |
| 42L5   | 27     | 5 mm / 3/16" | 1 | \$900   | \$1,044 |
| 42L6   | 27     | 6 mm / 1/4"  | 1 | \$1,145 | \$1,328 |
| 42L8   | 27     | 8 mm / 5/16" | 1 | \$1,625 | \$1,885 |
| 42L10  | 27     | 10 mm / 3/8" | 1 | \$1,755 | \$2,036 |

JUEGOS DE LETRAS DE GOLPE

USO PROFESIONAL

27  
PIEZAS



|                 |        |        |        |        |
|-----------------|--------|--------|--------|--------|
| Tamaño de letra | E      | E      | E      | E      |
|                 | 4 mm   | 5 mm   | 6 mm   | 8 mm   |
| Código          | 117224 | 117225 | 117226 | 117228 |



- Útiles en el marcado de piezas especiales, ideales para talleres e industria.

| CÓDIGO | MEDIDAS      | ☐ | MAYOREO | MENUEDO |
|--------|--------------|---|---------|---------|
| 117224 | 4 mm / 5/32" | 1 | \$289   | \$335   |
| 117225 | 5 mm / 3/16" | 1 | \$330   | \$383   |
| 117226 | 6 mm / 1/4"  | 1 | \$435   | \$505   |
| 117228 | 8 mm / 5/16" | 1 | \$560   | \$650   |

JUEGOS DE NÚMEROS DE GOLPE



USO INDUSTRIAL

9  
PIEZAS



|                  |      |      |      |      |       |
|------------------|------|------|------|------|-------|
| Tamaño de número | 8    | 8    | 8    | 8    | 8     |
|                  | 4 mm | 5 mm | 6 mm | 8 mm | 10 mm |
| Código           | 42N4 | 42N5 | 42N6 | 42N8 | 42N10 |



| CÓDIGO | PIEZAS | MEDIDAS      | ☐ | MAYOREO | MENUEDO |
|--------|--------|--------------|---|---------|---------|
| 42N4   | 9      | 4 mm / 5/32" | 1 | \$229   | \$266   |
| 42N5   | 9      | 5 mm / 3/16" | 1 | \$300   | \$348   |
| 42N6   | 9      | 6 mm / 1/4"  | 1 | \$385   | \$447   |
| 42N8   | 9      | 8 mm / 5/16" | 1 | \$525   | \$609   |
| 42N10  | 9      | 10 mm / 3/8" | 1 | \$585   | \$679   |

JUEGOS DE NÚMEROS DE GOLPE

USO PROFESIONAL

9  
PIEZAS



|                  |        |        |        |        |
|------------------|--------|--------|--------|--------|
| Tamaño de número | 8      | 8      | 8      | 8      |
|                  | 4 mm   | 5 mm   | 6 mm   | 8 mm   |
| Código           | 117214 | 117215 | 117216 | 117218 |



- Útiles en el marcado de piezas especiales, ideales para talleres e industria.

| CÓDIGO | MEDIDAS      | ☐ | MAYOREO | MENUEDO |
|--------|--------------|---|---------|---------|
| 117214 | 4 mm / 5/32" | 1 | \$105   | \$122   |
| 117215 | 5 mm / 3/16" | 1 | \$120   | \$139   |
| 117216 | 6 mm / 1/4"  | 1 | \$155   | \$180   |
| 117218 | 8 mm / 5/16" | 1 | \$200   | \$232   |

MACHUELOS Y DADOS

MACHUELOS DE ALTA VELOCIDAD



- Fabricados en acero de alta velocidad, cuentan con canales para la realización de roscado a lo largo de la pieza permitiendo generar cuerdas en altas velocidades con cortes rápidos con menos torque. Hilos de precisión que brindan resultados exactos y un mejor desempeño.

- El machuelo es una herramienta para realizar o renovar roscas internas. Cuentan con una gran versatilidad en diferentes tipos de diseños, dependiendo si es una rosca ciega o libre. Los machuelos con punta son utilizados para generar una rosca nueva o desde cero mientras que los machuelos que no cuentan con punta son utilizados para renovar una rosca ya existente.

JUEGOS DE MACHUELOS DE ACERO ALTA VELOCIDAD



USO PESADO

3  
PIEZAS



JMC1/2

| CÓDIGO     | DIAM HPP   | NO. CANALES | LONGITUD TOTAL | ☐ | MAYOREO | MENUEDO |
|------------|------------|-------------|----------------|---|---------|---------|
| JMC1/8-40  | 1/8"-40NS  | 3           | 1-15/16"       | 1 | \$585   | \$679   |
| JMC3/16-24 | 3/16"-24NS | 3           | 2-3/8"         | 1 | \$495   | \$574   |
| JMC1/4-20  | 1/4"-20NC  | 3           | 2-1/2"         | 1 | \$440   | \$510   |
| JMC5/16-18 | 5/16"-18NC | 4           | 2-23/32"       | 1 | \$530   | \$615   |
| JMC3/8-16  | 3/8"-16NC  | 4           | 2-15/16"       | 1 | \$605   | \$702   |
| JMC1/2-13  | 1/2"-13NC  | 4           | 3-3/8"         | 1 | \$1,105 | \$1,282 |
| JMC5/8-11  | 5/8"-11NC  | 4           | 3-13/16"       | 1 | \$2,140 | \$2,482 |
| JMC3/4-10  | 3/4"-10NC  | 4           | 4-1/4"         | 1 | \$3,019 | \$3,502 |

MACHUELOS DE ACERO ALTA VELOCIDAD



USO PESADO



MC1/2-13

| CÓDIGO    | DIÁMETRO HPP | NO. CANALES | LONGITUD TOTAL | ☐ | MAYOREO | MENUEDO |
|-----------|--------------|-------------|----------------|---|---------|---------|
| MC1/8-40  | 1/8"-40NS    | 3           | 1-15/16"       | 1 | \$249   | \$289   |
| MC3/16-24 | 3/16"-24NS   | 3           | 2-3/8"         | 1 | \$190   | \$220   |
| MC1/4-20  | 1/4"-20 NC   | 3           | 2-1/2"         | 1 | \$170   | \$197   |
| MC5/16-18 | 5/16"-18NC   | 4           | 2-23/32"       | 1 | \$170   | \$197   |
| MC3/8-16  | 3/8"-16NC    | 4           | 2-15/16"       | 1 | \$195   | \$226   |
| MC7/16-14 | 7/16"-14NC   | 4           | 3-5/32"        | 1 | \$340   | \$394   |
| MC1/2-13  | 1/2"-13NC    | 4           | 3-3/8"         | 1 | \$340   | \$394   |
| MC9/16-12 | 9/16"-12NC   | 4           | 3-19/32"       | 1 | \$600   | \$696   |
| MC5/8-11  | 5/8"-11NC    | 4           | 3-13/16"       | 1 | \$725   | \$841   |
| MC3/4-10  | 3/4"-10NC    | 4           | 4-1/4"         | 1 | \$1,005 | \$1,166 |
| MC7/8-9   | 7/8"-9NC     | 4           | 4-11/16"       | 1 | \$1,409 | \$1,634 |
| MC1-8     | 1"-8NC       | 4           | 5-1/8"         | 1 | \$1,910 | \$2,216 |

**MACHUELOS Y DADOS**

Nomenclatura para machuelos estándar

**3/8 - 16 NC**

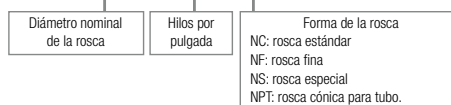

Nomenclatura para los machuelos métricos

**M 8 x 1.25**

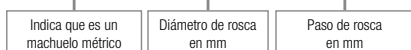

**JUEGOS DE MACHUELOS DE ACERO ALTA VELOCIDAD**



**60**  
PIEZAS



123702

| CONTENIDO 123702 |  |
|------------------|--|
| Cantidad         | Descripción  |
| 27               | Machuelos de 1/4"-1/8"; #4 - #12; M3 x 0,5 - M12 x 1,75 cuerda fina, estándar y cuerda para tubo |
| 27               | Dados de 1/4"-1/8"; #4 - #12; M3 x 0,5 - M12 x 1,75 cuerda fina, estándar y cuerda para tubo     |
| 1                | Maneral tipo garrote ajustable para machuelos 1/16" a 1/2"                                       |
| 1                | Maneral de 1" para dado  |
| 1                | Maneral tipo "T" para machuelo   |
| 2                | Calibradores de cuerda (SAE y métrica)   |
| 1                | Destornillador   |

**40**  
PIEZAS



123701

| CONTENIDO 123701 |   |
|------------------|---|
| Cantidad         | Descripción   |
| 17               | Machuelos de 1/4"-1/8"; #4 - #12 cuerda fina, estándar y cuerda para tubo |
| 17               | Dados de 1/4"-1/8"; #4 - #12 cuerda fina, estándar y cuerda para tubo     |
| 1                | Maneral tipo garrote ajustable para machuelos 1/16" a 1/2"                |
| 1                | Maneral de 1" para dado   |
| 1                | Calibrador de cuerda (SAE y métrica)                                      |
| 1                | Maneral tipo "T" para machuelo  |
| 1                | Barra para maneral tipo "T"   |
| 1                | Destornillador  |

| CÓDIGO | PIEZAS | MAYOREO | MENUDEO |
|--------|--------|---------|---------|
| 123702 | 60     | \$1,100 | \$1,276 |
| 123701 | 40     | \$795   | \$922   |

**CAJA PLÁSTICA**

**JUEGOS DE MACHUELOS DE ACERO ALTA VELOCIDAD ESTÁNDAR**



**PULGADAS**

**3**  
PIEZAS



• Cada juego contiene un machuelo recto, un semicónico y un cónico.

| CÓDIGO | MEDIDA       | MAYOREO | MENUDEO |
|--------|--------------|---------|---------|
| 123554 | 3/16", 24 NS | \$130   | \$151   |
| 123558 | 1/4", 20 NC  | \$155   | \$180   |
| 123560 | 5/16", 18 NC | \$195   | \$226   |
| 123562 | 3/8", 16 NC  | \$245   | \$284   |
| 123564 | 7/16", 14 NC | \$340   | \$394   |
| 123566 | 1/2", 13 NC  | \$429   | \$498   |
| 123570 | 5/8", 11 NC  | \$590   | \$684   |
| 123572 | 3/4", 18 NC  | \$795   | \$922   |

**MACHUELOS DE ACERO ALTA VELOCIDAD ESTÁNDAR**



**PULGADAS**



123520

• Fabricados en acero alta velocidad.

| CÓDIGO | MEDIDA       | MAYOREO | MENUDEO |
|--------|--------------|---------|---------|
| 123500 | 1/8", 40 NS  | \$35    | \$41    |
| 123502 | 5/32", 32 NS | \$35    | \$41    |
| 123504 | 3/16", 24 NS | \$42    | \$49    |
| 123505 | 3/16", 32 NS | \$42    | \$49    |
| 123508 | 1/4", 20 NC  | \$44    | \$51    |
| 123509 | 1/4", 28 NF  | \$44    | \$51    |
| 123510 | 5/16", 18 NC | \$59    | \$68    |
| 123511 | 5/16", 24 NF | \$59    | \$68    |
| 123512 | 3/8", 16 NC  | \$76    | \$88    |
| 123513 | 3/8", 24 NF  | \$76    | \$88    |
| 123514 | 7/16", 14 NC | \$105   | \$122   |

| CÓDIGO | MEDIDA       | MAYOREO | MENUDEO |
|--------|--------------|---------|---------|
| 123515 | 7/16", 20 NF | \$105   | \$122   |
| 123516 | 1/2", 13 NC  | \$130   | \$151   |
| 123517 | 1/2", 20 NF  | \$130   | \$151   |
| 123518 | 9/16", 12 NC | \$155   | \$180   |
| 123519 | 9/16", 18 NF | \$155   | \$180   |
| 123520 | 5/8", 11 NC  | \$195   | \$226   |
| 123521 | 5/8", 18 NF  | \$195   | \$226   |
| 123522 | 3/4", 10 NC  | \$235   | \$273   |
| 123523 | 3/4", 16 NF  | \$235   | \$273   |
| 123528 | 1", 8 NC     | \$535   | \$621   |

**MACHUELOS PARA TUBO DE ACERO ALTA VELOCIDAD ESTÁNDAR**



**PULGADAS**



123600

• Fabricados en acero alta velocidad.  
• Dientes achaflanados.  
• Producen rosca cónica en gran variedad de conexiones para tubo.

| CÓDIGO | MEDIDA           | MAYOREO | MENUDEO |
|--------|------------------|---------|---------|
| 123600 | 1/8", 27 NPT     | \$180   | \$209   |
| 123601 | 1/4", 18 NPT     | \$210   | \$244   |
| 123602 | 3/8", 18 NPT     | \$235   | \$273   |
| 123603 | 1/2", 14 NPT     | \$365   | \$423   |
| 123604 | 3/4", 14 NPT     | \$605   | \$702   |
| 123605 | 1", 11,5 NPT     | \$1,059 | \$1,228 |
| 123606 | 1-1/4", 11,5 NPT | \$1,810 | \$2,100 |
| 123607 | 1-1/2", 11,5 NPT | \$2,515 | \$2,917 |

**JUEGOS DE MACHUELOS DE ACERO AL CARBÓN ESTÁNDAR**



**PULGADAS**

**3**  
PIEZAS



• Cada juego contiene un machuelo recto, un semicónico y un cónico:

**Machuelo recto:** diseñado para roscar hasta el fondo los agujeros ciegos, es comúnmente usado para rectificar roscas.

**Machuelo semicónico:** son los mayormente usados en agujeros pasados y donde hay suficiente espacio en el fondo en agujeros ciegos.

**Machuelo cónico:** actúa como guía al comenzar la acción de corte en el agujero.

| CÓDIGO | MEDIDA      | MAYOREO | MENUDEO |
|--------|-------------|---------|---------|
| 123820 | 5/32", 32NS | \$67    | \$78    |
| 123821 | 3/16", 24NS | \$70    | \$81    |
| 123822 | 1/4", 20NC  | \$70    | \$81    |
| 123823 | 5/16", 18NC | \$91    | \$106   |
| 123824 | 3/8", 16NC  | \$110   | \$128   |
| 123825 | 7/16", 14NC | \$120   | \$139   |
| 123826 | 1/2", 13NC  | \$130   | \$151   |
| 123827 | 5/8", 11NC  | \$200   | \$232   |

**JUEGOS DE MACHUELOS DE ACERO AL CARBÓN MÉTRICOS**



**MÉTRICO**

**3**  
PIEZAS



• Cada juego contiene un machuelo recto, un semicónico y un cónico:

**Machuelo recto:** diseñado para roscar hasta el fondo los agujeros ciegos, es comúnmente usado para rectificar roscas.

**Machuelo semicónico:** son los mayormente usados en agujeros pasados y donde hay suficiente espacio en el fondo en agujeros ciegos.

**Machuelo cónico:** actúa como guía al comenzar la acción de corte en el agujero.

| CÓDIGO | MEDIDA     | MAYOREO | MENUDEO |
|--------|------------|---------|---------|
| 123860 | M4 x 0.7   | \$65    | \$75    |
| 123861 | M5 x 8     | \$70    | \$81    |
| 123862 | M6 x 1     | \$71    | \$82    |
| 123863 | M8 x 1.25  | \$91    | \$106   |
| 123864 | M10 x 1.5  | \$110   | \$128   |
| 123865 | M12 x 1.75 | \$120   | \$139   |



**MACHUELOS Y DADOS**

**MACHUELOS DE ACERO AL CARBÓN ESTÁNDAR**

USO GENERAL **PULGADAS**



123811

- Ideales para hacer o revivir roscas.

| CÓDIGO | MEDIDA      | MAYOREO | MENUDEO | CÓDIGO | MEDIDA      | MAYOREO | MENUDEO |
|--------|-------------|---------|---------|--------|-------------|---------|---------|
| 123802 | 3/16", 24NS | \$23    | \$27    | 123809 | 7/16", 14NC | \$40    | \$46    |
| 123815 | 3/16", 32NS | \$23    | \$27    | 123816 | 7/16", 20NF | \$40    | \$46    |
| 123803 | 1/4", 20NC  | \$23    | \$27    | 123810 | 1/2", 13NC  | \$42    | \$49    |
| 123804 | 1/4", 28NF  | \$23    | \$27    | 123817 | 1/2", 20NF  | \$42    | \$49    |
| 123805 | 5/16", 18NC | \$29    | \$34    | 123818 | 9/16", 12NC | \$57    | \$66    |
| 123806 | 5/16", 24NF | \$29    | \$34    | 123819 | 9/16", 18NF | \$57    | \$66    |
| 123807 | 3/8", 16NC  | \$37    | \$43    | 123811 | 5/8", 11NC  | \$64    | \$74    |
| 123808 | 3/8", 24NF  | \$37    | \$43    | 123813 | 3/4", 10NC  | \$91    | \$106   |

**MANERALES RECTOS (TIPO GARROTE)**

USO PROFESIONAL



123900

- Cuerpo de acero reforzado.
- Diseño ajustable para propósitos generales.
- Ideal para sujetar machuelos, rimas, extractores de tornillos y otras herramientas con cuadro.
- Cuerpo con pintura horneada y manerales moleteados.

| CÓDIGO | APERTURA     | MAYOREO | MENUDEO |
|--------|--------------|---------|---------|
| 123900 | 1/16" a 1/4" | \$63    | \$73    |
| 123901 | 3/32" a 3/8" | \$78    | \$90    |
| 123902 | 1/8" a 1/2"  | \$110   | \$128   |
| 123903 | 5/32" a 3/4" | \$230   | \$267   |

**MANERALES PARA DADOS**

USO PROFESIONAL



123910

- Ideal para realizar roscados rectos y uniformes.
- Mango moleteado para mejor uso.

| CÓDIGO | MEDIDA | MAYOREO | MENUDEO |
|--------|--------|---------|---------|
| 123910 | 1"     | \$115   | \$133   |
| 123911 | 1-1/2" | \$175   | \$203   |

**MANGUERAS DE NIVEL**

**MANGUERAS DE NIVEL EN ROLLO**

USO PROFESIONAL **MEXICO**



122275

- Fabricada en PVC transparente.
- Temperatura de trabajo: 10° a 60° C.
- Para uso en la construcción.

| CÓDIGO | DIÁMETRO | LONGITUD | ROLLO |
|--------|----------|----------|-------|
| 122275 | 1/4"     | 100 m    | 1     |
| 122276 | 5/16"    | 100 m    | 1     |
| 122277 | 3/8"     | 100 m    | 1     |

PVL

PRECIO VIGENTE EN BIP

NIVELES PÁGINA 187

**MACHUELOS DE ACERO AL CARBÓN METRÍCOS**

USO GENERAL **MÉTRICO**



123838

- Ideales para hacer o revivir roscas.

| CÓDIGO | MEDIDA     | MAYOREO | MENUDEO |
|--------|------------|---------|---------|
| 123831 | M4 x 0.7   | \$22    | \$26    |
| 123832 | M5 x 0.8   | \$23    | \$27    |
| 123833 | M6 x 1     | \$24    | \$28    |
| 123834 | M8 x 1     | \$30    | \$35    |
| 123835 | M8 x 1.25  | \$30    | \$35    |
| 123840 | M10 x 1    | \$38    | \$44    |
| 123836 | M10 x 1.25 | \$38    | \$44    |
| 123837 | M10 x 1.5  | \$38    | \$44    |
| 123838 | M12 x 1.25 | \$40    | \$46    |
| 123839 | M12 x 1.5  | \$40    | \$46    |

**MACHUELOS PARA TUBO DE ACERO AL CARBÓN ESTÁNDAR**

USO GENERAL **PULGADAS**



123880

- Cada juego contiene un machuelo recto, un semicónico y un cónico.

| CÓDIGO | MEDIDA      | MAYOREO | MENUDEO |
|--------|-------------|---------|---------|
| 123880 | 1/8", 27NPT | \$66    | \$77    |
| 123881 | 1/4", 18NPT | \$72    | \$84    |
| 123882 | 3/8", 18NPT | \$120   | \$139   |
| 123883 | 1/2", 14NPT | \$175   | \$203   |
| 123884 | 3/4", 14NPT | \$245   | \$284   |

**MANERALES EN T**

USO PROFESIONAL



123904

- Palanca deslizable que provee buen brazo de palanca en espacios reducidos.
- Ideal para sujetar machuelos y extractores de tornillos.
- Quijadas ajustables y auto centrales.

| CÓDIGO | MEDIDA | MAYOREO | MENUDEO |
|--------|--------|---------|---------|
| 123904 | 3/16"  | \$48    | \$56    |
| 123905 | 1/4"   | \$63    | \$73    |
| 123906 | 1/2"   | \$105   | \$122   |

**DADOS PARA TARRAJA DE 1-1/2"**

USO PROFESIONAL



123910

- Fabricados en acero alta velocidad.
- Recomendados para cortes externos.

| CÓDIGO | MEDIDA      | MAYOREO | MENUDEO |
|--------|-------------|---------|---------|
| 123408 | 1/2", 13 NC | \$180   | \$209   |
| 123412 | 5/8", 11 NC | \$180   | \$209   |
| 123416 | 3/4", 10 NC | \$180   | \$209   |

**MANGUERAS PARA GAS**

**MANGUERAS PARA GAS EN ROLLO**

USO PROFESIONAL **MEXICO** **3 CAPAS**

MANGUERAS PARA RIEGO PÁGINA 356



121008

- Alta resistencia a la intemperie de 10°C a 60°C.
- Refuerzo textil para mayor resistencia al quiebre.
- Presión máxima de 150 PSI.
- Manguera tricapa reforzada con tramas de poliéster.

| CÓDIGO | MEDIDA | LONGITUD | ROLLO | MAYOREO | MENUDEO |
|--------|--------|----------|-------|---------|---------|
| 121008 | 1/4"   | 50 m     | 1     | \$400   | \$464   |
| 121009 | 5/16"  | 50 m     | 1     | \$480   | \$557   |
| 121010 | 3/8"   | 50 m     | 1     | \$510   | \$592   |
| 121011 | 1/2"   | 50 m     | 1     | \$775   | \$899   |

**MARROS**

**MARROS**

**MANGO RUBBER GRIP**

**MANGO ANTI-VIBRACIÓN**

- Placa de fijación de acero elimina la posibilidad de que la cabeza se afloje o se desprenda.
- Varillas de acero fijadas a la cabeza para que no se desprenda.



**1437HD**  
Octogonales irremovibles



VIDEO



**MANGO RUBBER GRIP**

**MANGO ANTI-VIBRACIÓN**

- Mango de aleación de aluminio, cubierto con nailon.
- Cabeza asegurada con resina epóxica.



**1434A**  
Cuadrados antivibración



VIDEO



**MANGO ANTI-VIBRACIÓN**

- Cabeza octagonal forjada en acero al alto carbón.
- Fabricado en acero en una sola pieza que evita que la cabeza se desprenda al impacto.
- Mango antideslizante con empuñadura de TPR texturizado.



**1434AF**  
Forjados en una pieza

- Cabeza octagonal forjada en acero al alto carbón con doble tratamiento térmico.
- Cara de golpe con dureza de 50-58 HRC.
- NORMAS: ANSI B107.54 GGG-H-86-C BS 876.

**GRANEL**

| CÓDIGO                          | MATERIAL CABEZA | PESO CABEZA | DIÁMETRO CABEZA | LONGITUD CABEZA | LONGITUD CABO | MAYOREO | MENUDEO |
|---------------------------------|-----------------|-------------|-----------------|-----------------|---------------|---------|---------|
| <b>OCTOGONALES IRREMOVIBLES</b> |                 |             |                 |                 |               |         |         |
| 1435HD                          | Acero           | 4 lbs       | 2"              | 4-1/2"          | 16"           | \$1,899 | \$2,203 |
| 1437HD                          | Acero           | 8 lbs       | 2-6/16"         | 6-1/4"          | 30"           | \$3,169 | \$3,676 |
| 1439HD                          | Acero           | 12 lbs      | 2-11/16"        | 7-9/16"         | 30"           | \$3,685 | \$4,275 |
| 1441HD                          | Acero           | 14 lb       | 2-15/16"        | 7-3/4"          | 30"           | \$4,605 | \$5,342 |
| 1442HD                          | Acero           | 20 lb       | 3-3/16"         | 8-13/16"        | 36"           | \$5,669 | \$6,576 |
| <b>CUADRADOS ANTIVIBRACIÓN</b>  |                 |             |                 |                 |               |         |         |
| 1433A                           | Acero           | 2 lbs       | N/A             | 3-23/32"        | 10-1/4"       | \$855   | \$992   |
| 1434A                           | Acero           | 3 lbs       | N/A             | 4-19/64"        | 10-1/4"       | \$1,085 | \$1,259 |
| 1435A                           | Acero           | 4 lbs       | N/A             | 4-11/16"        | 11"           | \$1,155 | \$1,340 |
| <b>FORJADOS EN UNA PIEZA</b>    |                 |             |                 |                 |               |         |         |
| 1434AF                          | Acero           | 3 lbs       | 1-1/6"          | 4-3/16"         | 12-1/5"       | \$645   | \$748   |
| 1435AF                          | Acero           | 4 lbs       | 1-4/7"          | 4-1/3"          | 12-3/5"       | \$709   | \$822   |

**MARROS OCTOGONALES**

**CABEZA MAQUINADA**



USO PESADO



**1434GFV**  
Octogonales con mango 15-1/4" de fibra de vidrio



**1438GFV**  
Octogonales con mango 36" de fibra de vidrio



**1434G**  
Octogonales con mango 12" Hickory



**1434EG**  
Octogonales con mango 16" Hickory



**1438G**  
Octogonales con mango 36" Hickory

- Cabeza forjada en acero al alto carbono, templada y revenida.
- Cara de golpe biselada y pulida.
- Nuevo mango de fibra de vidrio con guardacabos integrado.

- El Hickory americano es la mejor madera para la elaboración de mangos para herramienta por sus propiedades de resistencia al impacto, absorción de vibración y durabilidad.
- Grabado en láser en empuñadura para mejor agarre.
- Nuevo guardacabo, para proteger al usuario ante un mal golpe y prolongar la vida útil del mango.

- Exceden la norma ASME B107.400.

**GRANEL**

| CÓDIGO                          | PESO CABEZA | DIÁMETRO CABEZA | LONGITUD CABEZA | LONGITUD CABO | REPUESTO | MAYOREO | MENUDEO |
|---------------------------------|-------------|-----------------|-----------------|---------------|----------|---------|---------|
| <b>MANGO DE FIBRA DE VIDRIO</b> |             |                 |                 |               |          |         |         |
| 1433GFV                         | 2 lb        | 1-5/8"          | 4-1/2"          | 15-1/4"       | 1        | \$329   | \$382   |
| 1434GFV                         | 3 lb        | 1-3/4"          | 5-1/8"          | 15-1/4"       | 1        | \$369   | \$428   |
| 1435GFV                         | 4 lb        | 2-1/16"         | 5-5/8"          | 15-1/4"       | 1        | \$429   | \$498   |
| 1436GFV                         | 6 lb        | 2-3/16"         | 6"              | 36"           | 1        | \$735   | \$853   |
| 1437GFV                         | 8 lb        | 2-3/8"          | 6-1/2"          | 36"           | 1        | \$805   | \$934   |
| 1438GFV                         | 10 lb       | 2-1/2"          | 6-7/8"          | 36"           | 1        | \$850   | \$986   |
| 1439GFV                         | 12 lb       | 2-11/16"        | 7-11/16"        | 36"           | 1        | \$935   | \$1,085 |
| 1440GFV                         | 16 lb       | 2-15/16"        | 8-7/16"         | 36"           | 1        | \$1,130 | \$1,311 |
| <b>MANGO DE MADERA HICKORY</b>  |             |                 |                 |               |          |         |         |
| 1433G                           | 2 lb        | 1-5/8"          | 4-1/2"          | 12"           | CAB7UH   | \$315   | \$365   |
| 1434G                           | 3 lb        | 1-3/4"          | 5-1/8"          | 12"           | CAB7UH   | \$355   | \$412   |
| 1435G                           | 4 lb        | 2-1/16"         | 5-5/8"          | 12"           | CAB7UH   | \$410   | \$476   |
| 1433EG                          | 2 lb        | 1-5/8"          | 4-1/2"          | 16"           | 1        | \$345   | \$400   |
| 1434EG                          | 3 lb        | 1-3/4"          | 5-1/8"          | 16"           | 1        | \$389   | \$451   |
| 1435EG                          | 4 lb        | 2-1/16"         | 5-5/8"          | 16"           | 1        | \$450   | \$522   |
| 1436G                           | 6 lb        | 2-3/16"         | 6"              | 36"           | CAB10UH  | \$709   | \$822   |
| 1437G                           | 8 lb        | 2-3/8"          | 6-1/2"          | 36"           | CAB10UH  | \$775   | \$899   |
| 1438G                           | 10 lb       | 2-1/2"          | 6-7/8"          | 36"           | CAB10UH  | \$819   | \$950   |
| 1439G                           | 12 lb       | 2-11/16"        | 7-11/16"        | 36"           | CAB10UH  | \$900   | \$1,044 |
| 1440G                           | 16 lb       | 2-15/16"        | 8-7/16"         | 36"           | CAB10UH  | \$1,089 | \$1,263 |

\*El precio de mayoreo es equivalente al precio de lista.

**MARROS**

**MARROS DE BRONCE**



**MANGO ANTI-VIBRACIÓN**



**PRODUCTO MEJORADO**



**1430FV**

De bronce con mango de fibra de vidrio

- Nuevo mango de fibra de vidrio con guardacabos integrado.



**1430**

De bronce con mango de madera

- Grabado en láser en empuñadura para mejor agarre.

- Fabricados en aleación de bronce maleable que no se fractura ni genera esquirlas.
- Cabeza de bronce que evita la deformación de los materiales.
- Ideales para trabajar en trabajos de mantenimiento, troqueles y moldes.
- No marcan, dañan o deterioran los objetos a trabajar.
- No producen chispas.
- Exceden la norma ASME B107.400.

**GRANEL**

| CÓDIGO                          | MATERIAL CABEZA | LB PESO CABEZA | DIÁMETRO CABEZA | LONGITUD CABEZA | LONGITUD CABO | MAYOREO | MENUDEO |
|---------------------------------|-----------------|----------------|-----------------|-----------------|---------------|---------|---------|
| <b>MANGO DE FIBRA DE VIDRIO</b> |                 |                |                 |                 |               |         |         |
| 1430FV                          | Bronce          | 1.6 lb         | 1-3/8"          | 3-7/16"         | 13"           | \$699   | \$811   |
| 1432FV                          | Bronce          | 3.1 lb         | 2"              | 3-3/4"          | 15"           | \$1,250 | \$1,450 |
| <b>MANGO DE MADERA</b>          |                 |                |                 |                 |               |         |         |
| 1430                            | Bronce          | 1.6 lb         | 1-3/8"          | 3-7/16"         | 14"           | \$635   | \$737   |
| 1432                            | Bronce          | 3.1 lb         | 2"              | 3-3/4"          | 18"           | \$1,135 | \$1,317 |

**CABOS DE REPUESTO PARA MARROS**



**CAB7UH**

- El Hickory americano es la mejor madera para la elaboración de mangos para herramienta por sus propiedades de resistencia al impacto, absorción de vibración y durabilidad.
- Incluye cuñas de madera y metálica.

**GRANEL**

| CÓDIGO  | LONGITUD | MAYOREO | MENUDEO |
|---------|----------|---------|---------|
| CAB7UH  | 12"      | \$215   | \$249   |
| CAB10UH | 36"      | \$359   | \$416   |

**MARROS DE GOLPE SECO UNA SOLA PIEZA**



**1435DB**

Marros de golpe seco de una sola pieza



- Ideales para trabajos de mantenimiento, troqueles y moldes.
- Cabeza de acero.
- Mango antideslizante.
- No marcan, dañan o deterioran los objetos a trabajar.
- No producen chispas.
- El funcionamiento consiste en el movimiento de la granalla de acero que llena parcialmente la cabeza, cuando la granalla cae para el rebote y controla el martillo.
- Mango con empuñadura antideslizante.
- Peso total ya que el producto es de una sola pieza.

**GRANEL**

| CÓDIGO | LB PESO CABEZA | DIÁMETRO CABEZA | LONGITUD CABEZA | LONGITUD CABO | MAYOREO | MENUDEO |
|--------|----------------|-----------------|-----------------|---------------|---------|---------|
| 1435DB | 3.6 lb         | 2-9/16"         | 5-7/16"         | 15-1/8"       | \$1,139 | \$1,321 |
| 1436DB | 6 lb           | 2-3/4"          | 7-3/32"         | 20"           | \$2,599 | \$3,015 |
| 1439DB | 12 lb          | 3-1/8"          | 8"              | 36-1/2"       | \$4,830 | \$5,603 |

**RACK DE MARROS CON CARGA**

**30 PIEZAS**

| CÓDIGO  | CANTIDAD |
|---------|----------|
| RMARRU  | 1        |
| 1436G   | 4        |
| 1437G   | 4        |
| 1438G   | 4        |
| 1439G   | 4        |
| 1440G   | 4        |
| 1436GFV | 2        |
| 1437GFV | 2        |
| 1438GFV | 2        |
| 1439GFV | 2        |
| 1440GFV | 2        |



| CÓDIGO  | DESCRIPCIÓN   | MAYOREO  | MENUDEO  |
|---------|---|----------|----------|
| RMARRUC | Exhibidor con marros mango Hickory y fibra de vidrio. | \$27,649 | \$32,073 |

**SURTEK**  
HERRAMIENTAS PARA PROFESIONALES

**DURABILIDAD GARANTIZADA**



**MARROS**

**MARROS OCTAGONALES**

\* \$ PVL



**MARR3X**  
Forjados en una pieza

- Cabezas octagonales forjadas en acero al alto carbón con doble tratamiento térmico.
- Forjado en una pieza con mango 9" recubierto de TPR.
- Cabeza nunca se desprendera del mango.
- Exceden la norma ASME B107.400.

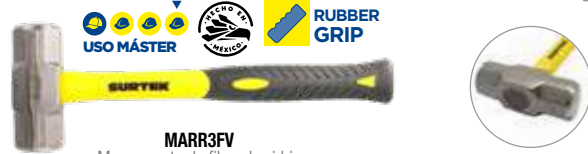

**MARR3FV**  
Mango corto de fibra de vidrio

- Cabezas octagonales forjadas en acero al alto carbón con doble tratamiento térmico.
- Mango de 12".
- Cumple con ANSI B07.54, federal GGG-H-86C.



**MARR3**  
Mango corto de madera

- Cabezas octagonales forjadas en acero al alto carbón con doble tratamiento térmico.
- Mango tipo americano de encino estufado, pulido y encerado de 12".
- Nuevo guardacabo, para proteger al usuario ante un mal golpe y prolongar la vida útil del mango.
- Cumple con ANSI B07.54, federal GGG-H-86C.

- Encabado de seguridad y a presión con cuña metálica redonda y de madera recta.



**MARR10FV**  
Mango largo de fibra de vidrio

- Cabezas octagonales forjadas en acero al alto carbón con doble tratamiento térmico.
- Mango de 36".
- Cumple con ANSI B07.54, federal GGG-H-86C.



**MARR10**  
Mango largo de madera

- Encabado de seguridad y a presión con cuña metálica redonda y de madera recta.
- Cabezas octagonales forjadas en acero al alto carbón con doble tratamiento térmico.
- Mango tipo americano de encino estufado, pulido y encerado de 36".
- Nuevo guardacabo, para proteger al usuario ante un mal golpe y prolongar la vida útil del mango.
- Cumple con ANSI B07.54, federal GGG-H-86C.

- Encabado de seguridad y a presión con cuña metálica redonda y de madera recta.



Cabo para marro

- Incluye cuña metálica y de madera.

| CÓDIGO                                | PESO CABEZA | LONGITUD CABEZA | DIÁMETRO CABEZA | LONGITUD CABO | GRANEL  |             |
|---------------------------------------|-------------|-----------------|-----------------|---------------|---------|-------------|
|                                       |             |                 |                 |               | MAYOREO | MAYOREO     |
| <b>Forjados en una pieza</b>          |             |                 |                 |               |         |             |
| MARR3X*                               | 3 lbs       | 4-3/16"         | 1-1/16"         | 9"            | 1       | \$280 \$325 |
| MARR4X*                               | 4 lbs       | 4-1/2"          | 1-1/16"         | 9"            | 1       | \$315 \$365 |
| <b>Mango corto de fibra de vidrio</b> |             |                 |                 |               |         |             |
| MARR2FV*                              | 2 lbs       | 4-1/2"          | 1-5/8"          | 12"           | 2       | \$149 \$173 |
| MARR3FV*                              | 3 lbs       | 5-1/8"          | 1-3/4"          | 12"           | 2       | \$155 \$180 |
| MARR4FV*                              | 4 lbs       | 5-5/8"          | 2-1/16"         | 12"           | 2       | \$185 \$215 |
| <b>Mango corto de madera</b>          |             |                 |                 |               |         |             |
| MARR2*                                | 2 lbs       | 4-1/2"          | 1-5/8"          | 12"           | 2       | \$130 \$151 |
| MARR3*                                | 3 lbs       | 5-1/8"          | 1-3/4"          | 12"           | 2       | \$155 \$180 |
| MARR4*                                | 4 lbs       | 5-5/8"          | 2-1/16"         | 12"           | 2       | \$185 \$215 |
| <b>Mango largo de fibra de vidrio</b> |             |                 |                 |               |         |             |
| MARR6FV*                              | 6 lbs       | 6"              | 2-3/16"         | 36"           | 2       | \$309 \$358 |
| MARR8FV*                              | 8 lbs       | 6-1/2"          | 2-3/8"          | 36"           | 2       | \$395 \$458 |
| MARR10FV*                             | 10 lbs      | 6-7/8"          | 2-1/2"          | 36"           | 2       | \$465 \$539 |
| MARR12FV*                             | 12 lbs      | 7-11/16"        | 2-11/16"        | 36"           | 2       | \$530 \$615 |
| MARR14FV*                             | 14 lbs      | 8"              | 2-11/16"        | 36"           | 2       | \$695 \$806 |
| MARR16FV*                             | 16 lbs      | 8-7/16"         | 2-13/16"        | 36"           | 1       | \$805 \$934 |
| <b>Mango largo de madera</b>          |             |                 |                 |               |         |             |
| MARR6*                                | 6 lbs       | 6"              | 2-3/16"         | 36"           | 2       | \$295 \$342 |
| MARR8*                                | 8 lbs       | 6-1/2"          | 2-3/8"          | 36"           | 2       | \$375 \$435 |
| MARR10*                               | 10 lbs      | 6-7/8"          | 2-1/2"          | 36"           | 2       | \$455 \$528 |
| MARR12*                               | 12 lbs      | 7-11/16"        | 2-11/16"        | 36"           | 2       | \$510 \$592 |
| MARR14*                               | 14 lbs      | 8"              | 2-11/16"        | 36"           | 2       | \$669 \$776 |
| MARR16*                               | 16 lbs      | 8-7/16"         | 2-15/16"        | 36"           | 1       | \$795 \$922 |
| <b>Cabos para marro</b>               |             |                 |                 |               |         |             |
| CAB7                                  | -           | -               | -               | 12"           | 3       | \$30 \$35   |
| CAB10                                 | -           | -               | -               | 36"           | 6       | \$83 \$96   |

**MARROS CABEZA TIPO BARRIL**

USO DOMÉSTICO

**FOY**

\* \$ PVL



**141895**  
Mango largo madera de encino



**141891**  
Mango corto madera de encino

| CÓDIGO | MANGO | PESO CABEZA | LONGITUD CABEZA | DIÁMETRO CABEZA | LONGITUD CABO | GRANEL  |             |
|--------|-------|-------------|-----------------|-----------------|---------------|---------|-------------|
|        |       |             |                 |                 |               | MAYOREO | MINOR       |
| 141890 | Corto | 2 lbs       | 4-1/2"          | 1-1/8"          | 12"           | 2       | \$88 \$102  |
| 141891 | Corto | 3 lbs       | 5"              | 1-5/16"         | 12"           | 2       | \$105 \$122 |
| 141892 | Corto | 4 lbs       | 5"              | 1-5/16"         | 12"           | 2       | \$149 \$173 |
| 141893 | Largo | 6 lbs       | 6"              | 1-5/8"          | 36"           | 2       | \$249 \$289 |
| 141894 | Largo | 8 lbs       | 6"              | 1-1/2"          | 36"           | 2       | \$310 \$360 |
| 141895 | Largo | 10 lbs      | 7-1/4"          | 1-3/4"          | 36"           | 2       | \$350 \$406 |
| 141896 | Largo | 12 lbs      | 7-1/4"          | 1-3/4"          | 36"           | 2       | \$419 \$486 |

MARTILLOS

MARTILLOS DE UÑA



MANGO ANTI-VIBRACIÓN



- Fabricado en acero forjado en una sola pieza.
- Mango antiderrapante con empuñadura de TPR texturizado.

**1616HD**  
Indestructible

- Cabeza forjada en acero al alto carbón con doble tratamiento térmico.



EXTRA PESADO



- Fabricado en acero forjado en una sola pieza.
- Mango antiderrapante con empuñadura de TPR texturizado.

**1620AF**

De uña curva antivibración forjado en una pieza



USO PESADO



- Mango de fibra de vidrio con empuñadura de TPR texturizado.

**1616A**

De uña curva antivibración con mango de fibra de vidrio



| CÓDIGO | DESCRIPCIÓN                                | MATERIAL |               | PESO CABEZA | DIÁMETRO CABEZA | LONGITUD CABEZA | LONGITUD CABO | MAYOREO | MENUDEO     |
|--------|--|----------|---------------|-------------|-----------------|-----------------|---------------|---------|-------------|
|        |  | CABEZA   | MANGO         |             |                 |                 |               |         |             |
| 1616HD | Con mango rubber grip y varillas de acero  | Acero    | Rubber grip   | 16 oz       | 1-1/8"          | 5"              | 13"           | 1       | \$799 \$927 |
| 1620AF | Antivibración forjado en una pieza         | Acero    | Antivibración | 20 oz       | 1-1/4"          | 5-7/32"         | 13-9/16"      | 1       | \$760 \$882 |
| 1616A  | Antivibración con mango de fibra de vidrio | Acero    | Antivibración | 16 oz       | 1-11/64"        | 5-1/6"          | 13-9/16"      | 1       | \$499 \$579 |

MARTILLOS DE UÑA FORJADOS EN UNA SOLA PIEZA



Mango de neopreno para mejor agarre.



**420X**  
Curva

Mango de neopreno para mejor agarre.



**420XR**  
Recta

- Cabeza forjada y templada de acero alto carbono, totalmente pulida.
- Cumple con ASME B107.41.



GRANEL

| CÓDIGO | DESCRIPCIÓN | PESO CABEZA | DIÁMETRO CABEZA | LONGITUD CABO | MAYOREO | MENUDEO |
|--------|-------------|-------------|-----------------|---------------|---------|---------|
| 416X   | Curva       | 16 oz       | 1-1/4"          | 13"           | \$300   | \$348   |
| 420X   | Curva       | 20 oz       | 1-1/4"          | 13"           | \$319   | \$370   |
| 416XR  | Recta       | 16 oz       | 1-1/4"          | 13"           | \$300   | \$348   |
| 420XR  | Recta       | 20 oz       | 1-1/4"          | 14"           | \$319   | \$370   |

MARTILLO DE UÑA CON MANGO TUBULAR Y FORRO DE NEOPRENO



- Cabeza forjada y templada de acero alto carbono, totalmente pulida.
- Mango tubular para trabajo pesado.
- Cumple con ASME B107.41.

| CÓDIGO | PESO CABEZA | DIÁMETRO CABEZA | LONGITUD CABO | MAYOREO | MENUDEO     |
|--------|-------------|-----------------|---------------|---------|-------------|
| 416TN  | 16 oz       | 1-1/4"          | 13"           | 1       | \$165 \$191 |

MARTILLOS DE UÑA CON MANGO TUBULAR



- Cuña recta ideal para albañilería y obra negra.
- Mango 40% más largo que el resto de los martillos tubulares.



**420TRL**  
Uña recta con mango largo



**416T**  
Uña curva



**416TR**  
Uña recta

- Cabeza forjada y templada de acero alto carbono, totalmente pulida.
- Mango tubular para trabajo pesado.
- Cumple con ASME B107.41.



GRANEL

| CÓDIGO | DESCRIPCIÓN           | PESO CABEZA | DIÁMETRO CABEZA | LONGITUD CABO | MAYOREO | MENUDEO |
|--------|-----------------------|-------------|-----------------|---------------|---------|---------|
| 420TRL | Recta con mango largo | 20 oz       | 1-3/16"         | 20"           | \$159   | \$184   |
| 416T   | Curva                 | 16 oz       | 1-3/16"         | 13"           | \$120   | \$139   |
| 416TR  | Recta                 | 16 oz       | 1-3/16"         | 13"           | \$120   | \$139   |

**MARTILLOS**

**MARTILLOS DE UÑA CON MANGO DE FIBRA DE VIDRIO**



**416F**  
Uña curva



**416FR**  
Uña recta

- Cabeza forjada y templada de acero alto carbono, totalmente pulida.
- Cumple con ASME B107.41.



**GRANEL**

| CÓDIGO | DESCRIPCIÓN | PESO CABEZA | DIÁMETRO CABEZA | LONGITUD CABO |   | MAYOREO | MENUDEO |
|--------|-------------|-------------|-----------------|---------------|---|---------|---------|
| 416F   | Curva       | 16 oz       | 1-3/16"         | 14"           | 1 | \$145   | \$168   |
| 416FR  | Recta       | 16 oz       | 1-3/16"         | 14"           | 1 | \$145   | \$168   |

**MARTILLOS DE UÑA CON MANGO DE MADERA**

**\* \$ PVL**



**425CF**  
Tipo califormia recto cabeza fresada



**420CF**  
De uña recta con cabeza fresada



**420P**  
De uña curva pulidos

- Cabeza forjada y templada de acero alto carbono, totalmente pulida.
- Cabeza fresada, ideal para golpear clavos sin cabeza y grapas.
- Cabeza de uña tipo California, con cara de golpe más amplia.
- Cumple con ANSI B173.1, federal GGG-H-86C.

- Cabeza forjada y templada de acero alto carbono, totalmente pulida.
- Cabeza fresada, ideal para golpear clavos sin cabeza y grapas, ya que evita que el golpe se patine.
- Cumple con ANSI B173.1, federal GGG-H-86C.

- Cabeza forjada y templada de acero alto carbono, totalmente pulida.
- Cumple con ANSI B173.1, federal GGG-H-86C.



**420PR**  
De uña recta pulidos



**420**  
De uña curva



**420R**  
De uña recta

- Cabeza forjada y templada de acero alto carbono, totalmente pulida.
- Cumple con ANSI B173.1, federal GGG-H-86C.

- Cabeza forjada y templada de acero alto carbono semi-pulida.
- Mango de madera estufada, pulida y encerada.
- Cumple con ANSI B173.1, federal GGG-H-86C.

- Cabeza forjada y templada de acero alto carbono semi-pulida.
- Mango de madera estufada, pulida y encerada.
- Cumple con ANSI B173.1, federal GGG-H-86C.



**GRANEL**

| CÓDIGO | DESCRIPCIÓN                          | PESO CABEZA | DIÁMETRO CABEZA | LONGITUD CABO |   | MAYOREO | MENUDEO |
|--------|--------------------------------------|-------------|-----------------|---------------|---|---------|---------|
| 425CF  | Tipo califormia recto cabeza fresada | 25 oz       | 1-3/16"         | 16"           | 1 | \$409   | \$474   |
| 420CF  | Recta con cabeza fresada             | 20 oz       | 1-3/16"         | 16"           | 1 | \$239   | \$277   |
| 424CF  | Recta con cabeza fresada             | 24 oz       | 1-3/16"         | 16"           | 1 | \$250   | \$290   |
| 408P   | Curva pulidos                        | 8 oz        | 1-3/8"          | 11"           | 1 | \$149   | \$173   |
| 416P   | Curva pulidos                        | 16 oz       | 1-3/8"          | 14"           | 1 | \$180   | \$209   |
| 420P   | Curva pulidos                        | 20 oz       | 1-3/8"          | 14"           | 1 | \$189   | \$219   |
| 416PR  | Recta pulidos                        | 16 oz       | 1-3/8"          | 14"           | 1 | \$180   | \$209   |
| 420PR  | Recta pulidos                        | 20 oz       | 1-3/8"          | 14"           | 1 | \$200   | \$232   |
| 407*   | Curva                                | 8 oz        | 1"              | 11"           | 1 | \$74    | \$86    |
| 416*   | Curva                                | 16 oz       | 1"              | 13"           | 1 | \$100   | \$116   |
| 420*   | Curva                                | 20 oz       | 1"              | 14"           | 1 | \$120   | \$139   |
| 416R*  | Recta                                | 16 oz       | 1-3/16"         | 13"           | 1 | \$100   | \$116   |
| 420R*  | Recta                                | 20 oz       | 1-3/16"         | 14"           | 1 | \$120   | \$139   |

Cabo para martillo de uña de 16 oz

| CÓDIGO | LONGITUD | IDEAL PARA EL REPUESTO DE LOS MARTILLOS |   | MAYOREO | MENUDEO |
|--------|----------|---|---|---------|---------|
| CAB5   | 13"      | 416PR, 416, 416P y 416R                 | 1 | \$30    | \$35    |



- Incluye cuña metálica.



- Madera de encino con cuña de acero.

MARTILLOS

MARTILLOS DE UÑA



CARPINTERÍA CONSTRUCCIÓN



141816  
Mango largo  
madera de encino



141826  
Mango de neopreno  
para mejor agarre

• Cabeza forjada en acero 1045.

| CÓDIGO | MATERIAL MANGO                | PESO CABEZA | DIÁMETRO CABEZA | LONGITUD CABO | MAYOREO | MENUDEO |
|--------|-------------------------------|-------------|-----------------|---------------|---------|---------|
| 141816 | Madera                        | 16 oz       | 1-3/16"         | 13"           | \$93    | \$108   |
| 141826 | Tubular con forro de neopreno | 16 oz       | 1-3/16"         | 13"           | \$125   | \$145   |

MARTILLOS DE BOLA



MANGO RUBBER GRIP

- Placa de fijación de acero elimina la posibilidad de que la cabeza se afloje o se desprenda.
- 2 varillas de 9/32" (7.1 mm) de acero a través de todo el mango y soldadas a la cabeza para que no se desprenda.
- Guardacabo plástico.
- Zona de golpe endurecida por medio de inducción.



1324HD  
Mango rubber grip indestructible



MANGO ANTI-VIBRACIÓN



- Forjado, fabricado de acero en una pieza.
- Mango de acero con empuñadura de poliuretano con recubrimiento TPR texturizado antiderrapante, que amortigua las vibraciones.



1324AF  
Antivibración forjado en una pieza



MANGO ANTI-VIBRACIÓN

- Mango de fibra de vidrio con empuñadura de poliuretano con recubrimiento TPR texturizado antiderrapante, que amortigua las vibraciones.



1316A  
Antivibración con mango de fibra de vidrio



PRODUCTO MEJORADO

- Asegurados con resina epóxica que garantiza la sujeción del encabezado.
- Nuevo mango de fibra de vidrio con guardacabos integrado.
- Cabeza forjada y templada de acero aleado, pulido y barnizado.



1324FVS  
Cabeza maquinada con mango corto de fibra de vidrio



CABEZA MAQUINADA

PRODUCTO MEJORADO

- Nuevo mango de fibra de vidrio con guardacabos integrado.
- Exceden la norma ASME B107.400.



1332FV  
Cabeza maquinada con mango de fibra de vidrio



CABEZA MAQUINADA

ACABADO FOSFATIZADO

- Grabado en láser en empuñadura para mejor agarre.



1316PN  
Cabeza maquinada black



CABEZA MAQUINADA

- El Hickory americano es la mejor madera para la elaboración de mangos para herramienta por sus propiedades de resistencia al impacto, absorción de vibración y durabilidad.



1332P  
Marcado láser en cabeza.

Cabeza maquinada con mango hickory americano



CABEZA MAQUINADA

ACABADO FOSFATIZADO

- Grabado en láser en empuñadura para mejor agarre.



1324E  
Cabeza maquinada black mango estriado

| CÓDIGO   | CABEZA MAQUINADA | MATERIAL MANGO  | PESO CABEZA | DIÁMETRO CABEZA | LONGITUD CABEZA | LONGITUD CABO | MAYOREO | MENUDEO |
|--|------------------|-----------------|-------------|-----------------|-----------------|---------------|---------|---------|
| <b>INDESTRUCTIBLES</b>                                     |                  |                 |             |                 |                 |               |         |         |
| 1316HD   | •                | Rubber Grip     | 16 oz       | 1-1/2"          | 4"              | 14"           | \$919   | \$1,066 |
| 1320HD   | •                | Rubber Grip     | 20 oz       | 1-9/16"         | 4-9/32"         | 14"           | \$980   | \$1,137 |
| 1324HD   | •                | Rubber Grip     | 24 oz       | 1-1/4"          | 4-1/2"          | 14"           | \$1,035 | \$1,201 |
| 1332HD   | •                | Rubber Grip     | 32 oz       | 1-1/2"          | 5"              | 14"           | \$1,125 | \$1,305 |
| 1348HD   | •                | Rubber Grip     | 48 oz       | 1-7/8"          | 5-9/16"         | 14"           | \$1,285 | \$1,491 |
| <b>ANTIVIBRACIÓN FORJADO EN UNA SOLA PIEZA</b>             |                  |                 |             |                 |                 |               |         |         |
| 1324AF   | •                | Poliuretano/TPR | 24 oz       | 1-5/16"         | 4-1/2"          | 13-31/32"     | \$799   | \$927   |
| <b>ANTIVIBRACIÓN CON MANGO DE FIBRA DE VIDRIO</b>          |                  |                 |             |                 |                 |               |         |         |
| 1316A  | •                | Fibra de vidrio | 16 oz       | 1-1/4"          | 4-3/16"         | 12-63/64"     | \$499   | \$579   |
| <b>CABEZA MAQUINADA CON MANGO CORTO DE FIBRA DE VIDRIO</b> |                  |                 |             |                 |                 |               |         |         |
| 1324FVS  | •                | Fibra de vidrio | 24 oz       | 1-1/2"          | 4-7/8"          | 9"            | \$290   | \$336   |
| 1332FVS  | •                | Fibra de vidrio | 32 oz       | 1-5/8"          | 5-1/8"          | 9"            | \$335   | \$389   |
| <b>CABEZA MAQUINADA CON MANGO DE FIBRA DE VIDRIO</b>       |                  |                 |             |                 |                 |               |         |         |
| 1308FV   | •                | Fibra de vidrio | 8 oz        | 1"              | 3-1/2"          | 13"           | \$250   | \$290   |
| 1312FV   | •                | Fibra de vidrio | 12 oz       | 1-3/16"         | 3-3/4"          | 13"           | \$265   | \$307   |
| 1316FV   | •                | Fibra de vidrio | 16 oz       | 1-5/16"         | 4-7/32"         | 13"           | \$279   | \$324   |
| 1324FV   | •                | Fibra de vidrio | 24 oz       | 1-1/2"          | 4-7/8"          | 15"           | \$325   | \$377   |
| 1332FV   | •                | Fibra de vidrio | 32 oz       | 1-5/8"          | 5-1/8"          | 15"           | \$370   | \$429   |
| 1340FV   | •                | Fibra de vidrio | 40 oz       | 1-3/4"          | 5-9/16"         | 18"           | \$415   | \$481   |
| 1348FV   | •                | Fibra de vidrio | 48 oz       | 1-7/8"          | 5-9/16"         | 15"           | \$415   | \$481   |
| <b>CABEZA MAQUINADA CON MANGO DE HICKORY AMERICANO</b>     |                  |                 |             |                 |                 |               |         |         |
| 1308P  | •                | Hickory         | 8 oz        | 1"              | 3-1/2"          | 12-3/8"       | \$250   | \$290   |
| 1312P  | •                | Hickory         | 12 oz       | 1-3/16"         | 3-3/4"          | 12-3/8"       | \$265   | \$307   |
| 1316P  | •                | Hickory         | 16 oz       | 1-5/16"         | 4-7/32"         | 13"           | \$279   | \$324   |
| 1324P  | •                | Hickory         | 24 oz       | 1-1/2"          | 4-7/8"          | 16"           | \$325   | \$377   |
| 1332P  | •                | Hickory         | 32 oz       | 1-5/8"          | 5-1/8"          | 16"           | \$370   | \$429   |
| 1340P  | •                | Hickory         | 40 oz       | 1-3/4"          | 5-9/16"         | 18"           | \$415   | \$481   |
| 1348P  | •                | Hickory         | 48 oz       | 1-7/8"          | 5-7/8"          | 18"           | \$469   | \$544   |
| <b>CABEZA MAQUINADA BLACK</b>                              |                  |                 |             |                 |                 |               |         |         |
| 1308PN   | •                | Encino          | 8 oz        | 1"              | 3-1/2"          | 12-3/8"       | \$140   | \$162   |
| 1312PN   | •                | Encino          | 12 oz       | 1-3/16"         | 3-3/4"          | 14"           | \$165   | \$191   |
| 1316PN   | •                | Encino          | 16 oz       | 1-5/16"         | 4-7/32"         | 14"           | \$175   | \$203   |
| 1324PN   | •                | Encino          | 24 oz       | 1-1/2"          | 4-7/8"          | 16"           | \$210   | \$244   |
| 1332PN   | •                | Encino          | 32 oz       | 1-5/8"          | 5-1/8"          | 16"           | \$240   | \$278   |
| 1340PN   | •                | Encino          | 40 oz       | 1-3/4"          | 5-9/16"         | 18"           | \$265   | \$307   |
| 1348PN   | •                | Encino          | 48 oz       | 1-7/8"          | 5-7/8"          | 18"           | \$300   | \$348   |
| <b>CABEZA MAQUINA BLACK MANGO ESTRIADO</b>                 |                  |                 |             |                 |                 |               |         |         |
| 1324E  | •                | Encino          | 24 oz       | 1-1/2"          | 4-7/8"          | 16"           | \$220   | \$255   |
| 1332E  | •                | Encino          | 32 oz       | 1-5/8"          | 5-1/8"          | 16"           | \$255   | \$296   |

**MARTILLOS**

**CABO ESTRIADO PARA MARTILLO BOLA 1324E Y 1332E**



Incluye cuñas de madera y metálica.

**GRANEL**

| CÓDIGO | LONGITUD | ☑ | MAYOREO | MENUDEO |
|--------|----------|---|---------|---------|
| CAB6U  | 16"      | 1 | \$47    | \$55    |

**URREA**

**CABO DE REPUESTO PARA MARTILLOS DE BOLA HICKORY AMERICANO**



Incluye cuñas de madera y metálica.

**GRANEL**

| CÓDIGO | LONGITUD | ☑ | MAYOREO | MENUDEO |
|--------|----------|---|---------|---------|
| CAB1UH | 12"      | 1 | \$195   | \$226   |
| CAB2UH | 14"      | 1 | \$195   | \$226   |
| CAB3UH | 16"      | 1 | \$210   | \$244   |
| CAB4UH | 18"      | 1 | \$229   | \$266   |

**MARTILLOS DE BOLA PULIDOS**



• El Hickory americano es la mejor madera para la elaboración de mangos para herramienta por sus propiedades de resistencia al impacto, absorción de vibración y durabilidad.



**GRANEL**

| CÓDIGO                         | MATERIAL MANGO | PESO CABEZA | DIÁMETRO CABEZA | LONGITUD CABO | ☑ | MAYOREO | MENUDEO |
|--------------------------------|----------------|-------------|-----------------|---------------|---|---------|---------|
| <b>Mango de madera hickory</b> |                |             |                 |               |   |         |         |
| 8SP                            | Hickory        | 8 oz        | 1"              | 12"           | 1 | \$149   | \$173   |
| 12SP                           | Hickory        | 12 oz       | 1-3/16"         | 12"           | 1 | \$175   | \$203   |
| 16SP                           | Hickory        | 16 oz       | 1-1/4"          | 14"           | 1 | \$179   | \$208   |
| 24SP                           | Hickory        | 24 oz       | 1-1/2"          | 14"           | 1 | \$219   | \$254   |
| 32SP                           | Hickory        | 32 oz       | 1-1/2"          | 15"           | 1 | \$249   | \$289   |
| 40SP                           | Hickory        | 40 oz       | 1-5/8"          | 15"           | 1 | \$270   | \$313   |
| 48SP                           | Hickory        | 48 oz       | 1-1/8"          | 15"           | 1 | \$300   | \$348   |
| <b>Mango de madera encino</b>  |                |             |                 |               |   |         |         |
| 8S                             | Encino         | 8 oz        | 1"              | 13"           | 1 | \$125   | \$145   |
| 12S                            | Encino         | 12 oz       | 1-1/4"          | 13"           | 1 | \$149   | \$173   |
| 16S                            | Encino         | 16 oz       | 1-1/4"          | 14"           | 1 | \$150   | \$174   |
| 24S                            | Encino         | 24 oz       | 1-1/2"          | 16"           | 1 | \$185   | \$215   |
| 32S                            | Encino         | 32 oz       | 1-1/2"          | 16"           | 1 | \$210   | \$244   |
| 40S                            | Encino         | 40 oz       | 1-5/8"          | 17"           | 1 | \$229   | \$266   |
| 48S                            | Encino         | 48 oz       | 1-1/8"          | 17"           | 1 | \$270   | \$313   |

**Cabos de repuesto**

| CÓDIGO | LONGITUD | PARA      | ☑ | MAYOREO | MENUDEO |
|--------|----------|-----------|---|---------|---------|
| CAB1   | 13"      | 8S y 12S  | 1 | \$26    | \$30    |
| CAB2   | 14"      | 16S       | 1 | \$33    | \$38    |
| CAB3   | 16"      | 24S y 32S | 1 | \$37    | \$43    |
| CAB4   | 17"      | 40S y 48S | 1 | \$43    | \$50    |



24SP

- Cabeza forjada en acero alto carbono totalmente pulida.
- Mango de Hickory antiderrapante.
- Normas: ANSI B173.1, federal GGG-H-86C



24S

Mango de madera estufada, pulida y encerada.

- Incluye cuña metálica y de madera.
- Cabeza forjada en acero alto carbono totalmente pulida.
- Cumple con ANSI B173.1, federal GGG-H-86C.

**MARTILLOS DE BOLA**



141831

- Cabeza forjada en acero 1045.

| CÓDIGO | MATERIAL MANGO | PESO CABEZA | DIÁMETRO CABEZA | LONGITUD CABO | ☑ | MAYOREO | MENUDEO |
|--------|----------------|-------------|-----------------|---------------|---|---------|---------|
| 141830 | Encino         | 8 oz        | 1"              | 12"           | 1 | \$105   | \$122   |
| 141831 | Encino         | 12 oz       | 1-1/4"          | 12"           | 1 | \$125   | \$145   |
| 141832 | Encino         | 16 oz       | 1-1/4"          | 14"           | 1 | \$129   | \$150   |
| 141833 | Encino         | 24 oz       | 1-1/2"          | 15"           | 1 | \$160   | \$186   |
| 141834 | Encino         | 32 oz       | 1-1/2"          | 15"           | 1 | \$190   | \$220   |
| 141835 | Encino         | 40 oz       | 1-5/8"          | 15"           | 1 | \$205   | \$238   |
| 141836 | Encino         | 48 oz       | 1-1/8"          | 15"           | 1 | \$245   | \$284   |

**MARTILLOS LAMINEROS CABEZA PULIDA**



MHP1



MHP2



MHP3



MHP4

- Martillo doble boca, redonda y cuadrada.
- Martillo desabollador cabeza plana y punta larga.
- Desabollador, cara plana redonda y punta corta.
- Martillo especial para terminados con una cara redonda y otra angosta.



**GRANEL**

| CÓDIGO | DESCRIPCIÓN   | PESO CABEZA | DIÁMETRO CABEZA | LONGITUD CABO | ☑ | MAYOREO | MENUDEO |
|--------|---------------|-------------|-----------------|---------------|---|---------|---------|
| MHP1   | Plana-plana   | 11 oz       | 1-1/8"          | 13"           | 1 | \$135   | \$157   |
| MHP2   | Plana-larga   | 11 oz       | 1-1/2"          | 13"           | 1 | \$135   | \$157   |
| MHP3   | Plana-corta   | 11 oz       | 1-1/2"          | 13"           | 1 | \$135   | \$157   |
| MHP4   | Plana-cruzada | 11 oz       | 1-1/2"          | 13"           | 1 | \$135   | \$157   |

- El Hickory americano es la mejor madera para la elaboración de mangos para herramienta por sus propiedades de resistencia al impacto, absorción de vibración y durabilidad.
- Mango de Hickory antiderrapante.
- Cumple con ANSI B173.1, federal GGG-H-86C, ASME B107.2.

HERRAMIENTAS AUTOMOTRICES  
PAGINA 236

HERRAMIENTAS 1



MARTILLOS

MARTILLO PARA ALBAÑILERÍA



- Cabeza forjada en acero alto carbono totalmente pulida.
- Mango de Hickory antiderrapante.
- Cumple con ANSI B173.1, federal GGG-H-86C, ASME B107.2.



| CÓDIGO | PESO CABEZA | DIÁMETRO CABEZA | LONGITUD CABO | MAYOREO | MENUDEO |
|--------|-------------|-----------------|---------------|---------|---------|
| 117018 | 24 oz       | 1-1/8"          | 13"           | \$180   | \$209   |

MARTILLO PARA TAPICERÍA



- Cabeza forjada en acero alto carbono totalmente pulida.
- Mango de Hickory antiderrapante.
- Imantado para facilitar la instalación de clavos y grapas en trabajos de tapicería.
- Cumple con ANSI B173.1, federal GGG-H-86C, ASME B107.2.



| CÓDIGO | PESO CABEZA | DIÁMETRO CABEZA | LONGITUD CABO | MAYOREO | MENUDEO |
|--------|-------------|-----------------|---------------|---------|---------|
| 852124 | 7 oz        | 1-3/16"         | 13"           | \$135   | \$157   |

MARTILLO PARA HERRERO



- Cabeza forjada en acero alto carbono totalmente pulida.
- Mango de Hickory antiderrapante.
- Puntas verticales y horizontales aguzadas.
- Cumple con ANSI B173.1, federal GGG-H-86C, ASME B107.2.



| CÓDIGO | PESO CABEZA | DIÁMETRO CABEZA | LONGITUD CABO | MAYOREO | MENUDEO |
|--------|-------------|-----------------|---------------|---------|---------|
| 852162 | 18 oz       | 1-1/2"          | 13"           | \$240   | \$278   |

MAZOS

MAZOS DE GOLPE SECO



MANGO RUBBER GRIP



1430DBX

Mazo golpe seco con tapas fijas alto impacto

- Mango de fibra de vidrio indestructible y anti-derrapante.
- Tapas reforzadas.
- Exceden la norma ASME B107.400 y federal GGG-H-33A.



MANGO RUBBER GRIP



1430DB

Mazo golpe seco alto impacto



1434PDB

Mazo alto impacto

- Cabezas de acero con tapas de suaves y fijas en acetato de celulosa.

| CÓDIGO                                      | PESO CABEZA | DIÁMETRO CABEZA | LONGITUD CABEZA | LONGITUD CABO | MAYOREO | MENUDEO |
|---|-------------|-----------------|-----------------|---------------|---------|---------|
| <b>CON TAPAS FJAS CON MANGO RUBBER GRIP</b> |             |                 |                 |               |         |         |
| 1430DBX                                     | 32 oz       | 2"              | 5"              | 13-3/4"       | \$1,225 | \$1,421 |
| <b>ALTO IMPACTO CON MANGO RUBBER GRIP</b>   |             |                 |                 |               |         |         |
| 1430DB                                      | 32 oz       | 2"              | 4-3/8"          | 13-3/4"       | \$980   | \$1,137 |
| 1432DB                                      | 48 oz       | 2-3/4"          | 4-3/4"          | 14-11/16"     | \$1,275 | \$1,479 |
| <b>ALTO IMPACTO</b>                         |             |                 |                 |               |         |         |
| 1434PDB                                     | 16 oz       | 1-51/64"        | 5-1/8"          | 12-1/4"       | \$499   | \$579   |
| 1435PDB                                     | 24 oz       | 1-51/64"        | 5-1/8"          | 12-1/4"       | \$540   | \$626   |

JUEGO DE MAZO DE GOLPE SECO CON TAPAS INTERCAMBIABLES



9 PIEZAS

Contenido tipos de tapas:

- Super suave (gris)
- Suave (café)
- Mediano (rojo)
- Uso rudo (verde)
- Medio duro (beige)
- Duro (negro)
- Extra duro (amarillo)
- Acero



CAJA PLÁSTICA

| CÓDIGO  | DIÁMETRO CABEZA | LONGITUD CABEZA | LONGITUD CABO | MAYOREO | MENUDEO |
|---------|-----------------|-----------------|---------------|---------|---------|
| SF150HK | 1-1/2"          | 4"              | 11-1/2"       | \$2,395 | \$2,778 |

MAZO DE GOLPE SECO CON TAPAS INTERCAMBIABLES



MANGO RUBBER GRIP



- Estos martillos tienen dos características principales. La primera es que la deformación se da en la tapa y no en la pieza golpeada.
- El funcionamiento consiste en el movimiento de la granalla de acero que llena parcialmente la cabeza, cuando la granalla cae para el rebote y controla el martillo.
- Exceden la norma ASME B107.400 y federal GGG-H-33A.

| CÓDIGO | MATERIAL MANGO  | PESO CABEZA | DIÁMETRO CABEZA | LONGITUD CABEZA | LONGITUD CABO | MAYOREO | MENUDEO |
|--------|-----------------|-------------|-----------------|-----------------|---------------|---------|---------|
| SF150  | Fibra de vidrio | 16 oz       | 1-1/2"          | 4"              | 11-1/2"       | \$550   | \$638   |

**MAZOS**

**TAPAS INTERCAMBIABLES**



USO PESADO



**BOLSA**

| CÓDIGO | TIPO GOLPE  | COLOR | DUREZA                     | 📦 | MAYOREO | MENUDEO |
|--------|-------------|-------|----------------------------|---|---------|---------|
| SF15SS | Super suave |       | Shore a instantaneo, 45-58 | 2 | \$175   | \$203   |
| SF15ST | Suave       |       | Shore a 30 seg, 45-58      | 2 | \$175   | \$203   |
| SF15M  | Mediano     |       | Shore a 30 seg, 59-72      | 2 | \$175   | \$203   |
| SF15T  | Uso rudo    |       | Shore a 30 seg, 59-73      | 2 | \$175   | \$203   |
| SF15MH | Medio duro  |       | Shore d 30 seg, 40-48      | 2 | \$279   | \$324   |
| SF15H  | Duro        |       | Shore d 30 seg, 49-65      | 2 | \$279   | \$324   |
| SF15XH | Extra duro  |       | Shore d 30 seg, 65-86      | 2 | \$279   | \$324   |
| SF16S  | Acero       |       | 38-46 HRC                  | 2 | \$400   | \$464   |
| SF16B  | Bronce      |       | 74-76 HRB                  | 2 | \$439   | \$509   |

**MAZOS DE GOLPE SECO**



USO PROFESIONAL



**624DB**

De golpe seco

- Mango antiderrapante.
- Longitud de cabeza: 4".
- Marro fabricado una sola pieza.
- Cabeza rellena de granalla de acero que disipa la vibración al momento de golpear.
- Absorbe el impacto en el cuerpo, no en el objeto golpeado.



**GRANEL**

| CÓDIGO | TIPO          | PESO CABEZA | DIÁMETRO CABEZA | LONGITUD CABO | 📦 | MAYOREO | MENUDEO |
|--------|---------------|-------------|-----------------|---------------|---|---------|---------|
| 616DB  | De golpe seco | 16 oz       | 5/8"            | 12"           | 1 | \$175   | \$203   |
| 624DB  | De golpe seco | 24 oz       | 5/8"            | 12"           | 1 | \$190   | \$220   |

HERRAMIENTAS 1

**MAZOS DE HULE**



USO INDUSTRIAL

- Cabeza fabricada en hule de neopreno que transmite impactos fuertes sin dañar ni manchar la superficie.
- Grabado en láser en empuñadura para mejor agarre.
- Mango de madera de encino.



**1366**  
Mazo de hule negro

- Cabeza fabricada en hule de neopreno que transmite impactos fuertes sin dañar ni manchar la superficie.
- Grabado en láser en empuñadura para mejor agarre.
- Cabeza color beige para golpes suaves.



**1368B**  
Mazo de hule beige  
HULE

- Cabeza fabricada en hule de neopreno que transmite impactos fuertes sin dañar ni manchar la superficie.
- Grabado en láser en empuñadura para mejor agarre.
- Cabeza color gris con mayor dureza para golpes sólidos.



**1368G**  
Mazo de hule gris

• Exceden la norma ASME B107.400 y federal GGG-H-33A.



**GRANEL**

| CÓDIGO | TIPO          | PESO CABEZA | DIÁMETRO CABEZA | LONGITUD CABEZA | LONGITUD CABO | 📦 | MAYOREO | MENUDEO |
|--------|---------------|-------------|-----------------|-----------------|---------------|---|---------|---------|
| 1366   | De hule negro | 8 oz        | 1-25/32"        | 3-1/16"         | 12-3/8"       | 1 | \$125   | \$145   |
| 1367   | De hule negro | 16 oz       | 2-3/16"         | 3-3/4"          | 14"           | 1 | \$149   | \$173   |
| 1368   | De hule negro | 22 oz       | 2-5/8"          | 4-1/2"          | 16"           | 1 | \$210   | \$244   |
| 1368B  | De hule beige | 22 oz       | 2-5/8"          | 4-1/2"          | 16"           | 1 | \$210   | \$244   |
| 1368G  | De hule gris  | 22 oz       | 2-5/8"          | 4-1/2"          | 16"           | 1 | \$210   | \$244   |

**MAZOS DE HULE**



USO PROFESIONAL



**616**  
De hule negro

- Cabeza de neopreno color negro.
- Proporciona impactos sin dañar la superficie.
- No deja mancha, ideal para colocación de pisos y azulejos.



**608B**  
De hule blanco

- Cabeza de neopreno color blanco.
- Proporciona impactos sin dañar la superficie.
- No deja mancha, ideal para colocación de pisos y azulejos.

| CÓDIGO | TIPO           | PESO CABEZA | DIÁMETRO CABEZA | LONGITUD CABO | 📦 | MAYOREO | MENUDEO |
|--------|----------------|-------------|-----------------|---------------|---|---------|---------|
| 608    | De hule negro  | 8 oz        | 1-25/32"        | 12"           | 1 | \$66    | \$77    |
| 616    | De hule negro  | 16 oz       | 2-3/16"         | 14"           | 1 | \$81    | \$94    |
| 600    | De hule negro  | 22 oz       | 2-5/8"          | 16"           | 1 | \$119   | \$138   |
| 608B   | De hule blanco | 8 oz        | 5/8"            | 11"           | 1 | \$57    | \$66    |
| 616B   | De hule blanco | 16 oz       | 5/8"            | 12"           | 1 | \$78    | \$90    |
| 600B   | De hule blanco | 24 oz       | 5/8"            | 12-1/2"       | 1 | \$115   | \$133   |

**GRANEL**

**MAZOS**

**MAZOS DE HULE**



USO DOMÉSTICO



**FOY**

**\$ PVL**

- Cabeza de neopreno color negro. **141880**
- Proporciona impactos sin dañar la superficie.
- No deja mancha, ideal para colocación de pisos y azulejos.



**GRANEL**

| CÓDIGO | PESO CABEZA | DIÁMETRO CABEZA | LONGITUD CABO | 📦 | MAYOREO | MINOREO |
|--------|-------------|-----------------|---------------|---|---------|---------|
| 141880 | 16 oz       | 2-3/16"         | 11"           | 1 | \$51    | \$59    |
| 141881 | 24 oz       | 2-1/2"          | 13"           | 1 | \$72    | \$84    |

**EXHIBIDOR CON HERRAMIENTAS DE GOLPE**

**EXHIBIDOR CON HERRAMIENTAS DE GOLPE**

**139**  
PIEZAS



Contenido: pág. 505.

| CÓDIGO  | DESCRIPCIÓN                         | 📦 | MAYOREO  | MINOREO  |
|---------|-------------------------------------|---|----------|----------|
| RGOLPEC | Herramientas de golpe más exhibidor | 1 | \$38,070 | \$44,161 |

**MULTÍMETROS**

**JUEGO DE MULTÍMETRO CON ACCESORIOS**

**URREA**

**¡NUEVO!**



USO INDUSTRIAL

**11**  
PIEZAS



| CONTENIDO |  |   |  |
|-----------|--|---|--|
| CPU17     | Caja portaherramientas plástica 17"      | 1 |  |
| UD12      | Multímetro compacto 600 VCD/600 VCA      | 1 |  |
| 9503B     | Destornillador ESD plana 3/64 x 2-3/8"   | 1 |  |
| 9506B     | Destornillador ESD plana 5/64 x 2-3/8"   | 1 |  |
| 9510B     | Destornillador ESD Phillips #0 x 2-3/8"  | 1 |  |
| 9511B     | Destornillador ESD Phillips #1 x 3-5/32" | 1 |  |
| 204GR     | Pinza corte diagonal 4-3/16 con resorte  | 1 |  |
| 282GR     | Pinza punta larga sin corte con resorte  | 1 |  |
| CAU50     | Cautín tipo lápiz 50 W                   | 1 |  |
| 691       | Cutter 8 pts 18 mm                       | 1 |  |
| 291       | Pinza pelacable 10-22 AWG 6-3/4"         | 1 |  |

| CÓDIGO | PIEZAS | 📦 | MAYOREO | MINOREO |
|--------|--------|---|---------|---------|
| JEL11  | 11     | 1 | \$2,920 | \$3,387 |

**JUEGO DE MULTÍMETRO CON ACCESORIOS**

**URREA**

**¡NUEVO!**



USO INDUSTRIAL

**9**  
PIEZAS



| CONTENIDO |  |   |  |
|-----------|--|---|--|
| CPU17     | Caja portaherramientas plástica 17"                            | 1 |  |
| UD12      | Multímetro compacto 600 VCD/600 VCA                            | 1 |  |
| CAU50     | Cautín tipo lápiz 50 W   | 1 |  |
| 686A      | Navaja abatible con hoja de acero inoxidable                   | 1 |  |
| 8624      | Destornillador bimaternal barra redonda punta cabinet 1/8 x 4" | 1 |  |
| 8680      | Destornillador bimaternal barra redonda punta Phillips® # 0    | 1 |  |
| 28141     | Pinza para electrónica corte diagonal 5"                       | 1 |  |
| 28560     | Pinza para electrónica cónica lisa 4-3/4"                      | 1 |  |
| 308       | Pelacables radial para cable UTP                               | 1 |  |

| CÓDIGO | PIEZAS | 📦 | MAYOREO | MINOREO |
|--------|--------|---|---------|---------|
| JEL9   | 9      | 1 | \$2,410 | \$2,796 |

**JUEGO DE MULTÍMETRO CON ACCESORIOS**

**URREA**

**¡NUEVO!**



USO INDUSTRIAL

**5**  
PIEZAS



| CONTENIDO |   |   |  |
|-----------|---|---|--|
| UD12      | Multímetro compacto básico                              | 1 |  |
| 9715B     | Destornillador bimaternal 1000 V plano 7/32" x 5"       | 1 |  |
| 9701B     | Destornillador bimaternal 1000 V Phillips® #1 x 3-5/32" | 1 |  |
| 181       | Pinza universal corte lateral 1000 V 7-1/16"            | 1 |  |
| EMUC      | Estuche multiusos chico                                 | 1 |  |

| CÓDIGO | PIEZAS | 📦 | MAYOREO | MINOREO |
|--------|--------|---|---------|---------|
| JE5    | 5      | 1 | \$1,919 | \$2,226 |

**JUEGO DE MULTÍMETRO CON ACCESORIOS**

**URREA**

**¡NUEVO!**



USO INDUSTRIAL

**3**  
PIEZAS



| CONTENIDO |                                     |   |  |
|-----------|-------------------------------------|---|--|
| CPU17     | Caja portaherramientas plástica 17" | 1 |  |
| UD12      | Multímetro compacto 600 VCD/600 VCA | 1 |  |
| CAU50     | Cautín tipo lápiz 50 W              | 1 |  |

| CÓDIGO | PIEZAS | 📦 | MAYOREO | MINOREO |
|--------|--------|---|---------|---------|
| JEL3   | 3      | 1 | \$1,460 | \$1,694 |

**MULTÍMETROS DIGITALES COMPACTOS**



USO INDUSTRIAL



| CARACTERÍSTICAS |         |
|-----------------|---------|
| Voltaje VCD     | 600 VCD |
| Voltaje VCA     | 600 VCA |
| Resistencia     | 200 Ω   |
| Amperaje CA     | N/A     |
| Amperaje CD     | N/A     |
| Rango           | N/A     |

- Diseño compacto básico.
- Práctica pantalla de LCD, iluminada para una fácil lectura de datos.
- Alarma de continuidad.
- Cuentan con una funda protectora que absorbe los golpes y protege del trato rudo. La funda está equipada con una base para piso.

| CÓDIGO | BATERÍA | 📦 | MAYOREO | MINOREO |
|--------|---------|---|---------|---------|
| UD12   | 9V      | 1 | \$935   | \$1,085 |



| CARACTERÍSTICAS |                    |
|-----------------|--------------------|
| Voltaje VCD     | 1,000 VCD          |
| Voltaje VCA     | 1,000 VCA          |
| Resistencia     | 0.1 Ω -40 MΩ       |
| Amperaje CA     | 0.5µA - 2,000µA CA |
| Amperaje CD     | 0.2µA - 2,000µA CD |
| Rango           | Auntorango         |

- Indicador mínimo-máximo.
- Retención de lectura (hold).
- Funda de caucho.
- Soporte integrado.
- Función de apagado automático después de 30 minutos sin uso.

| CÓDIGO | BATERÍA | 📦 | MAYOREO | MINOREO |
|--------|---------|---|---------|---------|
| UD18   | 2AA     | 1 | \$1,915 | \$2,221 |

**URREA**  
PRODUCTO MEJORADO

**MULTÍMETRO DIGITAL**



USO INDUSTRIAL



| CARACTERÍSTICAS |                    |
|-----------------|--------------------|
| Voltaje VCD     | 1,000 VCD          |
| Voltaje VCA     | 1,000 VCA          |
| Resistencia     | 0.1 Ω -40 MΩ       |
| Amperaje CA     | 1 µA -10 A CA      |
| Amperaje CD     | 0.2 µA -10 A CD    |
| Temperatura °C  | -200° a 1,350 °C   |
| Temperatura °F  | -328° a 2,462 °F   |
| Rango           | Manual y autorango |

- RMS verdadero.
- Medición de impedancia.
- Respuesta rápida de 1ms.
- Rango manual y automático.
- Funda de caucho.
- Soporte integrado.
- Función de apagado automático después de 30 minutos sin uso.
- Pantalla iluminada.

| CÓDIGO | BATERÍA | 📦 | MAYOREO | MINOREO |
|--------|---------|---|---------|---------|
| UD85   | 2AA     | 1 | \$4,015 | \$4,657 |

**MULTÍMETROS**

**MULTÍMETROS DIGITALES DE ÚLTIMA GENERACIÓN**

USO INDUSTRIAL



| CARACTERÍSTICAS |                  |
|-----------------|------------------|
| Voltaje VCD     | 1,000 VCD        |
| Voltaje VCA     | 1,000 VCA        |
| Resistencia     | 0 a 40 MΩ        |
| Capacitancia    | 0.01 nF a 100 uF |
| Frecuencia      | 0.5 Hz a 10 MHz  |
| Amperaje        | 0 a 10A CA/CD    |



- Pantalla de 3-3/4 dígitos 4,000 cuentas.
- Rango automático y manual.

| CÓDIGO | BATERÍA | 📦 | MAYOREO | MENUDEO |
|--------|---------|---|---------|---------|
| UD112  | 9V      | 1 | \$1,749 | \$2,029 |



| CARACTERÍSTICAS |                  |
|-----------------|------------------|
| Voltaje VCD     | 1,000 VCD        |
| Voltaje VCA     | 1,000 VCA        |
| Resistencia     | 0 a 40 MΩ        |
| Capacitancia    | 0.01 nF a 100 uF |
| Frecuencia      | 0.5 Hz a 10 MHz  |
| Amperaje        | 0 a 10A CA/CD    |



- Pantalla de 3-3/4 dígitos 4,000 cuentas.
- Rango automático y manual.
- RMS verdaderos.
- Temporar incluido.

| CÓDIGO | BATERÍA | 📦 | MAYOREO | MENUDEO |
|--------|---------|---|---------|---------|
| UD179  | 9V      | 1 | \$2,615 | \$3,033 |

**MULTÍMETROS DIGITALES USO AUTOMOTRIZ**

USO INDUSTRIAL



| CARACTERÍSTICAS |                     |
|-----------------|---------------------|
| Voltaje VCD     | 1 mV a 600 VCD      |
| Voltaje VCA     | 1 mV a 600 VCA      |
| Resistencia     | 0 a 40 MΩ           |
| Amperaje        | 1 mA a 10 A CD/CA   |
| Frecuencia      | 0.5 Hz a 200 KHz    |
| Rango           | Automático y manual |



- Incluye puntas de prueba y recolector inductivo para RPM.
- Funda de protección con soporte.
- Captura automática de lectura.
- Rango automático y manual.
- Funciones: Voltaje CD / CA, resistencia, RPM, ms-pulse, Dwell, % Duty cycle, frecuencia y continuidad.

| CÓDIGO | BATERÍA | 📦 | MAYOREO | MENUDEO |
|--------|---------|---|---------|---------|
| UD226  | 9V      | 1 | \$2,360 | \$2,738 |



| CARACTERÍSTICAS |                  |
|-----------------|------------------|
| Voltaje VCD     | 1 mV a 1,000 VCD |
| Voltaje VCA     | 1 mV a 750 VCA   |
| Resistencia     | 0 a 40 MΩ        |
| Amperaje        | 10A CD/CA        |
| Frecuencia      | 0.5 Hz a 200 KHz |
| Rango           | Autorango        |



- Incluye puntas de prueba y recolector inductivo para RPM.
- Selector de rango automático.
- UD88 viene en un práctico estuche de plástico para su fácil trasportación.

| CÓDIGO | BATERÍA | 📦 | MAYOREO | MENUDEO |
|--------|---------|---|---------|---------|
| UD88   | 9V      | 1 | \$5,399 | \$6,263 |

**MULTÍMETROS DIGITALES DE GANCHO**

USO INDUSTRIAL



| CARACTERÍSTICAS   |                      |
|-------------------|----------------------|
| Amperaje CA       | 0.5 μA - 400 A CA    |
| Amperaje CD       | 0.1 μA - 2,000 μA CD |
| Amperaje (gancho) | 40A ~ 400A CA        |
| Voltaje VCD       | 1,000 VCD            |
| Voltaje VCA       | 750 VCA              |
| Resistencia       | 0.1 Ω - 40 MΩ        |
| Frecuencia        | N/A                  |

- Diámetro interno de gancho: 32 mm.
- Detector de voltaje sin contacto.
- Uso general.
- Incluye estuche.
- Incluye juego de puntas de prueba:
  - CAT III 600 V
  - CAT II 1000 V
- Rango automático y manual.

PRODUCTO MEJORADO



| CARACTERÍSTICAS   |                   |
|-------------------|-------------------|
| Amperaje CA       | 300 mA - 400 A CA |
| Amperaje CD       | 100 mA - 400 A CD |
| Amperaje (gancho) | 40A ~ 400A CA     |
| Voltaje VCD       | 1,000 VCD         |
| Voltaje VCA       | 750 VCA           |
| Resistencia       | 0.1 Ω - 40 MΩ     |
| Frecuencia        | N/A               |

- Diámetro interno de gancho: 32 mm.
- RMS verdadero.
- Rango automático y manual.
- Incluye estuche.
- Incluye juego de puntas de prueba:
  - CAT III 600 V
  - CAT II 1000 V
- Apagado automático.
- Gráfico de barras.

| CÓDIGO | BATERÍA | 📦 | MAYOREO | MENUDEO |
|--------|---------|---|---------|---------|
| UD333  | 2AAA    | 1 | \$2,160 | \$2,506 |
| UD334  | 2AAA    | 1 | \$2,975 | \$3,451 |

**MULTÍMETROS DIGITALES DE GANCHO DE POTENCIA**

USO INDUSTRIAL



| CARACTERÍSTICAS   |                          |
|-------------------|--------------------------|
| Amperaje CA       | 2.5μA - 400 A CA         |
| Amperaje CD       | 0.3μA - 400A CD          |
| Amperaje (gancho) | 40A ~ 1,000A CA          |
| Voltaje VCD       | 1,000 VCD                |
| Voltaje VCA       | 1,000 VCA                |
| Resistencia       | 0.1 Ω - 40 MΩ            |
| Frecuencia        | 99.99 Hz hasta 199.9 KHz |

- RMS verdadero.
- Rango automático y manual.
- Incluye estuche y refuerzo de caucho.
- Incluye juego de puntas de prueba:
  - CAT III 600 V
  - CAT II 1000 V
- Apagado automático.
- Gráfico de barras.
- Función hold.
- Gancho con mayor capacidad de cable.
- Diámetro interno de gancho: 50 mm.



| CARACTERÍSTICAS   |                |
|-------------------|----------------|
| Amperaje CA       | 0 a 750 CA     |
| Amperaje CD       | -              |
| Amperaje (gancho) | -              |
| Voltaje VCD       | -              |
| Voltaje VCA       | 750 VCA        |
| Resistencia       | 0 a 4 KΩ       |
| Frecuencia        | 45 Hz a 450 Hz |

- Gatillo para apertura de gancho.
- RMS verdaderos potencia.
- Barrera protectora de manos.
- Sólo CA.
- Iconografía de apoyo para una óptima aplicación.
- Incluyen juego de puntas de prueba y calmanes.
- Diámetro interno de gancho: 52 mm.

| CÓDIGO | BATERÍA | 📦 | MAYOREO | MENUDEO |
|--------|---------|---|---------|---------|
| UD337  | 2AAA    | 1 | \$4,375 | \$5,075 |
| UD370  | 9V      | 1 | \$4,890 | \$5,672 |

HERRAMIENTAS 1

MULTÍMETROS

ACCESORIO PARA MULTÍMETROS



USO INDUSTRIAL



- Permite una conexión a computadora en puerto RS-232C, para alimentar, almacenar información y también para programar el equipo de diagnóstico.
- Apertura máxima de quijadas de 0.313" (8 mm).
- Entradas rectas con cubierta protectora.

GRANEL

| CÓDIGO   | DESCRIPCIÓN                 | UNIDAD | MAYOREO | MENUDEO |
|----------|-----------------------------|--------|---------|---------|
| UD71TLAC | Puntas de prueba y caimanes | 1      | \$240   | \$278   |

JUEGO PARA ELECTRICISTA

\$ PVL



USO PROFESIONAL

7  
PIEZAS



| CÓDIGO | DESCRIPCIÓN                             |
|--------|---|
| 111002 | 1 Multímetro digital auto rango         |
| DPC02  | 1 Probador voltaje CA 14 cm profesional |
| 951    | 1 Mini pinza corte lateral 4-3/4"       |
| PLC8   | 1 Pinza pelacable 10-22 AWG 8"          |
| D402V  | 1 Dest amar 1000 V Phillips® #2 x 4"    |
| D415V  | 1 Dest amar 1000 V cabinet 7/32 x 5"    |
| EMSC   | 1 Estuche multiusos chico               |



| CÓDIGO | PIEZAS | UNIDAD | MAYOREO | MENUDEO |
|--------|--------|--------|---------|---------|
| JE7    | 7      | 1      | \$1,105 | \$1,282 |

JUEGO DE PROBADOR ELÉCTRICO

\$ PVL



USO PROFESIONAL

6  
PIEZAS



| CÓDIGO | DESCRIPCIÓN                                  |
|--------|--|
| MUL04  | 1 Multímetro automotriz 1000 V               |
| JDP26  | 1 Juego de 26 puntas intercambiables         |
| NF10   | 1 Navaja utilitaria abatible bimatel         |
| 136092 | 1 Lámpara taller de baterías 200 lm 3 AA     |
| PVS01  | 1 Probador de voltaje sin contacto 90-1000 V |
| EMSC   | 1 Estuche multiusos chico                    |



| CÓDIGO | PIEZAS | UNIDAD | MAYOREO | MENUDEO |
|--------|--------|--------|---------|---------|
| JPE6   | 6      | 1      | \$1,665 | \$1,931 |

JUEGO DE PROBADOR ELÉCTRICO

\$ PVL



USO PROFESIONAL

5  
PIEZAS



| CÓDIGO | DESCRIPCIÓN                                  |
|--------|--|
| MUL05  | 1 Multímetro digital de gancho 600 V         |
| 120527 | 1 Multiherramienta 13 en 1 de aluminio       |
| 136001 | 1 linterna de aluminio a batería 2 AA        |
| PVS01  | 1 Probador de voltaje sin contacto 90-1000 V |
| EMSC   | 1 Estuche multiusos chico                    |



| CÓDIGO | PIEZAS | UNIDAD | MAYOREO | MENUDEO |
|--------|--------|--------|---------|---------|
| JPE5   | 5      | 1      | \$1,465 | \$1,699 |

JUEGO DE PROBADOR ELÉCTRICO

\$ PVL



USO PROFESIONAL

4  
PIEZAS



| CÓDIGO | DESCRIPCIÓN                       |
|--------|-----------------------------------|
| MUL03  | 1 Multímetro profesional 1000 V   |
| MUL05  | 1 Multímetro digital gancho 600 V |
| DCA14  | 1 Probador voltaje CA 14 cm       |
| EMSC   | 1 Estuche multiusos chico         |



| CÓDIGO | PIEZAS | UNIDAD | MAYOREO | MENUDEO |
|--------|--------|--------|---------|---------|
| JPE4   | 4      | 1      | \$1,400 | \$1,624 |

Espera fecha de lanzamiento.

JUEGO DE PROBADOR ELÉCTRICO

\$ PVL



USO PROFESIONAL

4  
PIEZAS



| CÓDIGO | DESCRIPCIÓN                            |
|--------|--|
| MUL02  | 1 Multímetro digital 600 V             |
| 120527 | 1 Multiherramienta 13 en 1 de aluminio |
| DCA14  | 1 Probador voltaje CA 14 cm            |
| EMSC   | 1 Estuche multiusos chico              |



| CÓDIGO | PIEZAS | UNIDAD | MAYOREO | MENUDEO |
|--------|--------|--------|---------|---------|
| JPE4A  | 4      | 1      | \$765   | \$887   |

Espera fecha de lanzamiento.

**MULTÍMETROS**

**MULTÍMETROS DIGITALES COMPACTOS**



| Funciones Básicas                     | Rango      | Mejor Precisión |
|---------------------------------------|------------|-----------------|
| Voltaje CD                            | 500 V      | ± (0,8%+1)      |
| Voltaje CA                            | 500 V      | ± (1,2%+3)      |
| Amperaje CA                           | 10 A       | ± (1%+2)        |
| Amperaje CD                           | 10 A       | ± (1,5%+5)      |
| Resistencia                           | 40 MΩ      | ± (1%+2)        |
| Funciones especiales                  |            |                 |
| Prueba de batería                     |            | •               |
| Diodo                                 |            | •               |
| Retención de datos                    |            | •               |
| Luz                                   |            | •               |
| Visualización de batería baja         |            | •               |
| Medidor de impedancia para el voltaje | Aprox 10MΩ |                 |
| Pantalla máxima                       | 3-1/2"     | dígitos 3999    |



2 baterías AAA incluida.

Los multímetros digitales compactos Surtek:

- Miden corriente alterna, corriente directa, resistencia, diodos y otras funciones.
- Con calmanes y baterías incluidos.



| CÓDIGO | DESCRIPCIÓN     | UNIDAD | MAYOREO | MENUDEO |
|--------|-----------------|--------|---------|---------|
| 111002 | Digital con luz | 1      | \$645   | \$748   |

**NUEVO**



**HERRAMIENTAS AUTOMOTRICES**  
PÁGINA 233



| Función      | Rango        | Precisión  |
|--------------|--------------|------------|
| Voltaje CD   | 200mV        | ± (0,7%+3) |
|              | 2,000mV      | ± (0,5%+2) |
|              | 20V/600V     | ± (0,7%+3) |
| Voltaje CA   | 200V/600V    | ± (1,2%+3) |
|              | 200Ω         | ± (1,0%+2) |
|              | 2,000Ω/200kΩ | ± (0,8%+2) |
| Resistencia  | 20MΩ         | ± (1,2%+3) |
|              | 200μA/200mA  | ± (1,0%+2) |
| Corriente CD | 10A          | ± (1,2%+3) |

- Probador de baterías.
- Función hold.
- Pantalla retroiluminada.
- Funda de caucho.
- Selección de rango manual.



| CÓDIGO | DESCRIPCIÓN              | UNIDAD | MAYOREO | MENUDEO |
|--------|--------------------------|--------|---------|---------|
| MUL02  | Multímetro digital 600 V | 1      | \$289   | \$335   |

HERRAMIENTAS 1

**MULTÍMETRO DIGITAL USO AUTOMOTRIZ**

**NUEVO**



| Función               | Rango                   | Precisión  |
|-----------------------|-------------------------|------------|
| Voltaje CD            | 200mV/2V/20V/200V       | ± (0,5%+5) |
|                       | 1,000V                  | ± (0,8%+5) |
| Voltaje CA            | 2V/20V/200V             | ± (0,8%+5) |
|                       | 750V                    | ± (1,0%+4) |
| Resistencia           | 200Ω/2kΩ/20kΩ/200kΩ/2MΩ | ± (0,8%+5) |
|                       | 20MΩ                    | ± (1,5%+5) |
| Corriente CD          | 200mA                   | ± (0,8%+5) |
|                       | 10A                     | ± (1,2%+5) |
| Ángulo Dwell          | 4CIL/6CIL/8CIL          | ± (3,0%+5) |
| Velocidad de rotación | 4CIL/6CIL/8CIL          | ± (3,0%+5) |

- Pantalla extra larga
- Función hold.
- Impedancia eléctrica en voltaje.
- Funda de caucho.
- Selección de rango manual.



| CÓDIGO | DESCRIPCIÓN                   | UNIDAD | MAYOREO | MENUDEO |
|--------|-------------------------------|--------|---------|---------|
| MUL04  | Multímetro automotriz 1,000 V | 1      | \$639   | \$741   |

**MULTÍMETRO DIGITAL**

**NUEVO**



| Función      | Rango                | Precisión   |
|--------------|----------------------|-------------|
| Voltaje CD   | 400mV/4V/40V/400V    | ± (0,5%+2)  |
|              | 1,000V               | ± (0,7%+3)  |
| Voltaje CA   | 4V/40V/400V          | ± (1,0%+2)  |
|              | 750V                 | ± (0,8%+3)  |
| Resistencia  | 400Ω                 | ± (1,0%+2)  |
|              | 4kΩ/40kΩ/400kΩ       | ± (1,2%+2)  |
| Corriente CD | 400μA/400mA          | ± (0,8%+3)  |
|              | 10A                  | ± (1,2%+5)  |
| Corriente CA | 4mA/400mA            | ± (1,0%+2)  |
|              | 10A                  | ± (1,5%+3)  |
| Temperatura  | -40°C-40°C           | ± 4 °C      |
|              | >40°C-500°C          | ± (1,0%+4)  |
|              | >500°C-1,000°C       | ± (2,0%+4)  |
| Capacitancia | 4nF/40nF             | ± (4,0%+10) |
|              | 400nF/4μF/40μF/400μF | ± (4,0%+5)  |
| Frecuencia   | 10Hz-1,0MHz          | ± (10%)     |

- Medición de frecuencia y capacitancia.
- Función hold.
- Pantalla retroiluminada.
- Funda de caucho.
- Selección de rango manual.



| CÓDIGO | DESCRIPCIÓN                    | UNIDAD | MAYOREO | MENUDEO |
|--------|--------------------------------|--------|---------|---------|
| MUL03  | Multímetro profesional 1,000 V | 1      | \$580   | \$673   |

**MULTÍMETRO DIGITAL DE GANCHO**



| Funciones básicas                            | Rango                                 | Mejor precisión |
|--|---------------------------------------|-----------------|
| Voltaje CD                                   | 400 mV/4V/40V/400V/600V               | ± (0,8%+1)      |
| Voltaje CA                                   | 4V/40V/400V/600V                      | ± (1,2%+6)      |
| Amperaje CA                                  | 400A/1000A                            | ± (1,5%+6)      |
| Resistencia                                  | 400Ω/4kΩ/40kΩ/400kΩ/4MΩ,40MΩ          | ± (1%+2)        |
| Diodos                                       |                                       | •               |
| Sonido de continuidad                        |                                       | •               |
| Visualización de iconos                      |                                       | •               |
| Modo de reposo                               |                                       | •               |
| Visualización de batería baja                |                                       | •               |
| Medidor de impedancia para voltaje           |                                       | •               |
| Poder  | Batería 9V (6F22), Batería 1.6V (AAA) |                 |
| Pantalla máxima                              | 3 1/2", 1999                          |                 |
| Tamaño LCD                                   | 67 X 27 mm                            |                 |
| Funciones especiales                         |                                       | Precisión       |
| Capacitancia                                 | 4nF/40nF/400nF/4μF/200μF              | ± (3%+6)        |
| Frecuencia                                   | 10Hz, 100Hz, 1kHz,                    | ± (0,1%+3)      |
|  | 10kHz,100kHz/1 MHz/10MHz              |                 |
| Modo relativo                                |                                       | •               |
| Ciclo de servicio                            | 0.1% - 99.9%                          |                 |
| Retención de datos                           |                                       | •               |
| Auto rango                                   |                                       | •               |
| Luz en pantalla                              |                                       | •               |
| Funciones especiales de multímetro de gancho |                                       |                 |
| Luz de apertura                              |                                       | •               |
| Abertura máxima de gancho                    | 40 mm                                 |                 |

| CÓDIGO | DESCRIPCIÓN | UNIDAD | MAYOREO | MENUDEO |
|--------|-------------|--------|---------|---------|
| 111005 | Profesional | 1      | \$1,619 | \$1,878 |



MULTÍMETROS

MULTÍMETRO DIGITAL DE GANCHO

NUEVO



PROTECCIÓN CAT III & CAT III

PRUEBA DE CONTINUIDAD

PRUEBA PARA DIODOS

USO PROFESIONAL

MEDICIÓN DE TEMPERATURA



| Función      | Rango                     | Precisión            |
|--------------|---------------------------|----------------------|
| Voltaje CD   | 4V/40V/400V               | ± (0,8%+5)           |
|              | 1,000V                    | ± (1,0%+5)           |
| Voltaje CA   | 4V                        | ± (0,8%+5)           |
|              | 40V/400V/750V             | ± (1,2%+5)           |
| Resistencia  | 400Ω/4kΩ/40kΩ/400kΩ       | ± (1,0%+5)           |
|              | 4MΩ                       | ± (1,5%+5)           |
|              | 40MΩ                      | ± (3,0%+10)          |
| Corriente CA | 40A                       | ± (3,0%+8)           |
|              | 400A/1,000A               | ± (2,5%+6)           |
| Temperatura  | -20°C-0°C                 | ± (6,0%+5°C)         |
|              | 0°C-400°C                 | ± (1,5%+4°C)         |
|              | 400°C-1,000°C             | ± (1,8%+5°C)         |
| Capacitancia | 40nF/400nF/4μF/40μF/400μF | ± (5,0%+5)           |
|              | 4,000mF                   | -                    |
| Frecuencia   | 9,99Hz-9,99MHz            | ± (1%+5) para 9,99Hz |

- Función hold.
- Prueba de continuidad.
- Medición de frecuencia y continuidad.
- Selección de rango automático.

| CÓDIGO | DESCRIPCIÓN                                      | UNIDAD | MAYOREO | MENUDEO |
|--------|--|--------|---------|---------|
| MUL06  | Multímetro digital profesional de gancho 1,000 V | 1      | \$1,565 | \$1,815 |

MULTÍMETRO DIGITAL DE GANCHO

NUEVO



PROTECCIÓN CAT III

PRUEBA DE CONTINUIDAD

USO PROFESIONAL



| Función      | Rango     | Precisión  |
|--------------|-----------|------------|
| Voltaje CD   | 600V      | ± (1,0%+5) |
| Voltaje CA   | 600V      | ± (1,0%+5) |
| Resistencia  | 2kΩ       | ± (1,0%+5) |
| Corriente CD | 20A       | ± (1,0%+5) |
|              | 200A/600A | ± (2,5%+5) |

- Función hold.
- Prueba de continuidad.
- Selección de rango manual.

| CÓDIGO | DESCRIPCIÓN                        | UNIDAD | MAYOREO | MENUDEO |
|--------|------------------------------------|--------|---------|---------|
| MUL05  | Multímetro digital de gancho 600 V | 1      | \$670   | \$777   |

NAVAJAS, CUTTERS Y MULTIHERRAMIENTAS

CUTTER CON CUERPO DE ZAMAC CAMBIO AUTOMÁTICO 22 MM

URREA



CUERPO DE ZAMAC CAMBIO AUTOMÁTICO DE LA NAVAJA

USO PESADO

17,8 mm (11/16") Ancho de navaja



- Seguro de navaja.
- Freno para bloquear cuchilla.
- Hoja seccionada.
- Capacidad de 10 navajas de repuesto en cartucho, ancho de navaja 22 mm.

| CÓDIGO | DESCRIPCIÓN                          | UNIDAD | MAYOREO | MENUDEO |
|--------|--------------------------------------|--------|---------|---------|
| 691    | De hoja seccionada cambio automático | 3      | \$330   | \$383   |

CUTTER CON CUERPO DE ACERO RECUBIERTO DE TPR 18 MM

URREA



HOJA RECUBIERTA CON PTFE HOJA DE ACERO SK4

USO PESADO



- Perilla giratoria que facilita el bloqueo rápido.

| CÓDIGO | ANCHO DE NAVAJA | GROSOR DE NAVAJA | UNIDAD | MAYOREO | MENUDEO |
|--------|-----------------|------------------|--------|---------|---------|
| CUTU1  | 18 mm           | 0.7 mm           | 1      | \$199   | \$231   |

CUTTER CON CUERPO DE ALUMINIO 9 MM

URREA



ALMA DE ACERO

USO PESADO

HOJA RECUBIERTA CON PTFE HOJA DE ACERO SK4



- Perilla giratoria que facilita el bloqueo rápido.

| CÓDIGO | ANCHO DE NAVAJA | GROSOR DE NAVAJA | UNIDAD | MAYOREO | MENUDEO |
|--------|-----------------|------------------|--------|---------|---------|
| CUTU2  | 9 mm            | 0.4 mm           | 1      | \$95    | \$110   |

CUTTER CON CUERPO PLÁSTICO 25 MM

URREA



MANGO DE ABS ALMA DE ACERO

USO PESADO

HOJA RECUBIERTA CON PTFE HOJA DE ACERO SK4



- Perilla giratoria que facilita el bloqueo rápido.

| CÓDIGO | ANCHO NAVAJA | GROSOR DE NAVAJA | UNIDAD | MAYOREO | MENUDEO |
|--------|--------------|------------------|--------|---------|---------|
| CUTU4  | 25 mm        | 0.7 mm           | 1      | \$210   | \$244   |

CUTTER CON CUERPO PLÁSTICO 18 MM

URREA



MANGO DE ABS ALMA DE ACERO

USO PESADO

HOJA RECUBIERTA CON PTFE HOJA DE ACERO SK4



- Perilla giratoria que facilita el bloqueo rápido.

| CÓDIGO | ANCHO NAVAJA | GROSOR DE NAVAJA | UNIDAD | MAYOREO | MENUDEO |
|--------|--------------|------------------|--------|---------|---------|
| CUTU3  | 18 mm        | 0.7 mm           | 1      | \$120   | \$139   |

REPUESTOS PARA CUTTERS

URREA



HOJA DE ACERO SK4

USO PESADO



- Con estuche plástico para almacenar los repuestos de manera segura.

| CÓDIGO | PARA CÓDIGO            | ANCHO NAVAJA | CONTENIDO  | UNIDAD | MAYOREO | MENUDEO |
|--------|------------------------|--------------|------------|--------|---------|---------|
| CUTU2N | Repuesto CUTU2         | 9 mm         | 10 navajas | 1      | \$33    | \$38    |
| CUTU3N | Repuesto CUTU3 Y CUTU1 | 18 mm        | 10 navajas | 1      | \$50    | \$58    |
| CUTU4N | Repuesto CUTU4         | 25 mm        | 10 navajas | 1      | \$96    | \$111   |

CUTTER CON CUERPO PLÁSTICO RECUBIERTO DE TPR 25 MM

REPUESTO

NUEVO



USO PROFESIONAL

- Mango bimetálico con alma metálica.
- Cambio automático de hoja.
- Incluye 3 navajas.
- Navaja de 8 puntas con espesor de 0.7 mm.
- Ancho de navaja 25 mm.
- Cumple con GGG-K-494C.



| CÓDIGO           | CUTF25 | CÓDIGO           | REPCUTF25  |
|------------------|--------|------------------|------------|
| LONGITUD TOTAL   | 8"     | DESCRIPCIÓN      | 10 navajas |
| ANCHO DE LA HOJA | 25 mm  | ANCHO DE LA HOJA | 25 mm      |
|                  | 1      |                  | 1          |
| MAYOREO          | \$130  | MAYOREO          | \$57       |
| MENUDEO          | \$151  | MENUDEO          | \$66       |

**NAVAJAS, CUTTERS Y MULTIHERRAMIENTAS**

**CUTTER CON CUERPO PLÁSTICO RECUBIERTO DE TPR 18 MM**



**CUTF9**

- Navaja de 8 puntas de 0.5 mm
- Cumple con GGG-K-494C.

- Mango bimataterial con alma metálica. Cambio automático de navaja e incluye 3 navajas.

**CUTTER CON CUERPO PLÁSTICO 18 MM**



**CUTF8**

- Cuerpo plástico con botón de traba de seguridad y dispositivo para desprender la hoja desgastada.

**REPUESTO**



- Cuchillas fabricadas en acero SK5, con estuche plástico.

| CÓDIGO           | CUTF9         | CUTF8                      |
|------------------|---------------|----------------------------|
| DESCRIPCIÓN      | Alma metálica | Cuerpo plástico ergonómico |
| LONGITUD TOTAL   | 8"            | 8"                         |
| ANCHO DE LA HOJA | 18 mm         | 18 mm                      |
| 📏                | 6             | 6                          |
| MAYOREO          | \$46          | \$28                       |
| MENUDEO          | \$53          | \$32                       |

| CÓDIGO      | REPCUTF8   |
|-------------|------------|
| DESCRIPCIÓN | 10 navajas |
| 📏           | 12         |
| MAYOREO     | \$24       |
| MENUDEO     | \$28       |

**CUTTER CON CUERPO PLÁSTICO RECUBIERTO DE TPR 9 MM**



**CUTF14**

- Navajas de 13 puntas de 0.4 mm
- Cumple con GGG-K-494C.

- Mango bimataterial con alma metálica.
- Cambio automático de navaja e incluye 3 navajas.

**CUTTER CON CUERPO METÁLICO 9 MM**



**CUTF13**

- Cuerpo metálico con dispositivo para desprender la hoja desgastada.

**CUTTER CON CUERPO PLÁSTICO 9 MM**



**CUTF7**

- Cuerpo plástico con botón de traba de seguridad y dispositivo para desprender la hoja desgastada.

**REPUESTO**



- Navajas fabricadas en acero SK5, con estuche plástico.

| CÓDIGO           | CUTF14              | CUTF13          | CUTF7                 |
|------------------|---------------------|-----------------|-----------------------|
| DESCRIPCIÓN      | Alimentación rápida | Cuerpo metálico | Cuerpo plástico lápiz |
| LONGITUD TOTAL   | 8"                  | 6"              | 8"                    |
| ANCHO DE LA HOJA | 9 mm                | 9 mm            | 9 mm                  |
| 📏                | 1                   | 1               | 1                     |
| MAYOREO          | \$37                | \$18            | \$16                  |
| MENUDEO          | \$43                | \$21            | \$19                  |

| CÓDIGO      | REPCUTF13  |
|-------------|------------|
| DESCRIPCIÓN | 10 navajas |
| 📏           | 6          |
| MAYOREO     | \$15       |
| MENUDEO     | \$17       |

**CUTTER CON CUERPO PLÁSTICO 18 MM**



**143106**  
• 8 puntas 18 mm.

- Cuerpo plástico con botón de traba de seguridad y dispositivo para desprender la hoja desgastada.
- Cumple con GGG-K-494C.

**CUTTER CON CUERPO PLÁSTICO 9 MM**

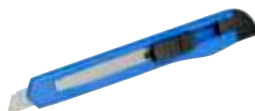

**143105**  
• 13 puntas 9 mm.



| CÓDIGO         | 143106 | 143105 |
|----------------|--------|--------|
| LONGITUD TOTAL | 6"     | 5"     |
| 📏              | 12     | 12     |
| MAYOREO        | \$15   | \$7.20 |
| MENUDEO        | \$17   | \$8.40 |

**NAVAJA ABATIBLE HOJA ASERRADA**



ACERO INOXIDABLE MATERIAL DE LA HOJA

USO INDUSTRIAL Perno de apertura rápida.



- Hoja serrada para cortes más fáciles.
- Punta afilada que permite pinchar fácilmente cualquier material.
- Clip de acero inoxidable para cinturón.

| CÓDIGO | LONGITUD TOTAL | LONGITUD DE HOJA | LONGITUD CERRADA | 📏 | MAYOREO | MENUDEO |
|--------|----------------|------------------|------------------|---|---------|---------|
| 686    | 8"             | 3-1/2"           | 4-5/8"           | 1 | \$300   | \$348   |

**NAVAJA ABATIBLE ACERO INOXIDABLE**



ACERO INOXIDABLE MATERIAL DE LA HOJA

USO INDUSTRIAL Perno de apertura rápida.



- Punta afilada que permite pinchar fácilmente cualquier material.
- Clip de acero inoxidable para cinturón.

| CÓDIGO | LONGITUD TOTAL | LONGITUD DE HOJA | LONGITUD CERRADA | 📏 | MAYOREO | MENUDEO |
|--------|----------------|------------------|------------------|---|---------|---------|
| 686A   | 8-1/4"         | 3-1/2"           | 4-5/8"           | 1 | \$250   | \$290   |

**NAVAJA ABATIBLE PARA CAMPAMENTO**



ACERO INOXIDABLE MATERIAL DE LA HOJA

USO INDUSTRIAL IDEAL PARA CAMPISMO RECUBRIMIENTO DE TITANIO NEGRO



- Cachas de madera.
- Clip de acero para el cinturón.
- Sistema de apertura a una sola mano, que hace mas fácil su uso.

| CÓDIGO | LONGITUD TOTAL | LONGITUD DE HOJA | LONGITUD CERRADA | 📏 | MAYOREO | MENUDEO |
|--------|----------------|------------------|------------------|---|---------|---------|
| 686D   | 8-1/4"         | 3-1/2"           | 4-3/4"           | 1 | \$260   | \$302   |

**NAVAJA ABATIBLE PARA EMERGENCIAS**



ACERO INOXIDABLE MATERIAL DE LA HOJA

USO INDUSTRIAL PARA EMERGENCIAS RECUBRIMIENTO DE TITANIO NEGRO



- Punta rompe cristales y cuchilla cortadora de cinturón de seguridad, ideales para rescates en accidentes automovilísticos.
- Sistema de apertura a una sola mano, que hace mas fácil su uso.

| CÓDIGO | LONGITUD TOTAL | LONGITUD DE HOJA | LONGITUD CERRADA | 📏 | MAYOREO | MENUDEO |
|--------|----------------|------------------|------------------|---|---------|---------|
| 686C   | 8-1/4"         | 3-3/8"           | 4-7/8"           | 1 | \$265   | \$307   |

HERRAMIENTAS 1



NAVAJAS, CUTTERS Y MULTIHERRAMIENTAS

NAVAJA ABATIBLE PARA CAMPAMENTO CON LUZ



- ACERO INOXIDABLE
- IDEAL PARA CAMPISMO
- RECURRIMIENTO DE TITANIO NEGRO



- Linterna led.
- Punta rompe cristales y cuchilla cortadora de cinturón de seguridad, ideales para rescates en accidentes automovilísticos.
- Sistema de apertura a una sola mano, que hace mas fácil su uso.

| CÓDIGO | LONGITUD TOTAL | LONGITUD DE HOJA | LONGITUD CERRADA | ☐ | MAYOREO | MENUDEO |
|--------|----------------|------------------|------------------|---|---------|---------|
| 686B   | 8-3/4"         | 3-5/8"           | 5"               | 1 | \$235   | \$273   |

NAVAJA ABATIBLE CON MANGO DE ACERO INOXIDABLE



- Hoja de 2-1/2" con filo rectificado, 100% acero inoxidable.
- Funda de nailon.
- Cumple con GGG-K-494C.



| CÓDIGO | LONGITUD TOTAL | ☐ | MAYOREO | MENUDEO |
|--------|----------------|---|---------|---------|
| 120562 | 6"             | 6 | \$175   | \$203   |

NAVAJA ABATIBLE CON MANGO DE MADERA



- Mango fabricado en acero con incrustación de madera.
- Hoja de 2-1/2", fabricada en acero inoxidable.
- Cumple con GGG-K-494C.



| CÓDIGO | LONGITUD TOTAL | ☐ | MAYOREO | MENUDEO |
|--------|----------------|---|---------|---------|
| 120561 | 6"             | 6 | \$170   | \$197   |

NAVAJA ABATIBLE CON MANGO BIMATERIAL



- Hoja de acero inoxidable.
- Hoja dentada de 3-5/32" de acero inoxidable con cacha bimaterial.
- Apertura a una mano.
- Clip para cinturón.
- Cumple con GGG-K-494C.



| CÓDIGO | LONGITUD TOTAL | ☐ | MAYOREO | MENUDEO |
|--------|----------------|---|---------|---------|
| 120563 | 7-1/4"         | 1 | \$209   | \$242   |

NAVAJAS ABATIBLE CON MANGO PLÁSTICO



- Hoja dentada de 3-1/4" de acero inoxidable con cacha plástica.
- Apertura a una mano.



| CÓDIGO | LONGITUD TOTAL | ☐ | MAYOREO | MENUDEO |
|--------|----------------|---|---------|---------|
| 120556 | 7-7/8"         | 6 | \$149   | \$173   |



- Hoja dentada de 2-3/4" de acero inoxidable con cacha plástica.
- Cumple con GGG-K-494C.



| CÓDIGO | LONGITUD TOTAL | ☐  | MAYOREO | MENUDEO |
|--------|----------------|----|---------|---------|
| 120550 | 6-3/4"         | 12 | \$70    | \$81    |

NAVAJA UTILITARIA ABATIBLE DOBLE FUNCIÓN



- CAMBIO RÁPIDO DE NAVAJA
- ACERO SK5 MATERIAL DE NAVAJA
- USO PESADO
- DOBLE USO



- Incluye navajas estándar y de gancho.
- Ideal para trabajo de empaque, oficinas o cualquier trabajo donde se requiera el uso continuo de un instrumento de corte.
- Mango de aluminio.
- Doble función por su diseño plegable hacia ambos lados.

| CÓDIGO | LONGITUD TOTAL PULG | MM    | ☐ | MAYOREO | MENUDEO |
|--------|---------------------|-------|---|---------|---------|
| 691F   | 6-1/2"              | 165.1 | 1 | \$395   | \$458   |

NAVAJA UTILITARIA ABATIBLE CON CORTA HILO



- CAMBIO RÁPIDO DE NAVAJA
- ACERO SK5 MATERIAL DE NAVAJA
- USO PESADO



- Ideal para trabajo de empaque, oficinas o cualquier trabajo donde se requiera el uso continuo de un instrumento de corte.
- Incluye 10 navajas.
- Mango de aluminio anodizado con agarre cómodo.

| CÓDIGO | LONGITUD TOTAL PULG | MM    | ☐ | MAYOREO | MENUDEO |
|--------|---------------------|-------|---|---------|---------|
| 692F   | 7"                  | 177.8 | 1 | \$385   | \$447   |

NAVAJA UTILITARIA ABATIBLE CON PUNTAS



- CAMBIO RÁPIDO DE NAVAJA
- MANGO ANTI-DESIZANTE
- USO PESADO
- INCLUYE 2 PUNTAS PLANAS 3/16" Y 1/4"
- INCLUYE 2 PUNTAS PHILLIPS® PH1 Y PH2



- Mango de aluminio antideslizante.
- Incluye 10 navajas.
- Clip para el cinturón.
- Soporte magnético de puntas.
- Almacena puntas en mango.

| CÓDIGO | LONGITUD TOTAL PULG | MM    | ☐ | MAYOREO | MENUDEO |
|--------|---------------------|-------|---|---------|---------|
| 690F   | 7-1/4"              | 184.2 | 1 | \$305   | \$354   |

NAVAJA UTILITARIA ABATIBLE MANGO BIMATERIAL

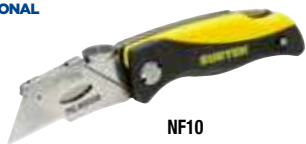

NF10

- Mango bimaterial.
- Incluye 4 navajas estándar, 2 de gancho y estuche de lona.

| CÓDIGO | DESCRIPCIÓN | LONGITUD TOTAL | ☐ | MAYOREO | MENUDEO |
|--------|-------------|----------------|---|---------|---------|
| NF10   | Bimaterial  | 6"             | 6 | \$295   | \$342   |

NAVAJA UTILITARIA ABATIBLE MANGO METÁLICO



NF11

- Mango metálico.
- Incluye 4 navajas estándar y 2 de gancho.
- Cumple con GGG-K-494C.

| CÓDIGO | DESCRIPCIÓN | LONGITUD TOTAL | ☐ | MAYOREO | MENUDEO |
|--------|-------------|----------------|---|---------|---------|
| NF11   | Metálico    | 6"             | 6 | \$255   | \$296   |

NAVAJA UTILITARIA RETRACTIL CURVA



- CUERPO DE ZAMAC 3 POSICIONES DE CORTE
- USO PESADO
- DISÑO ERGONOMICO EN CURVA



- Almacenan repuestos en su interior.
- Mango con grip antideslizante.
- Sistema de muelles para minimizar la holgura de la cuchilla.

| CÓDIGO | LONGITUD TOTAL PULG | MM    | ☐ | MAYOREO | MENUDEO |
|--------|---------------------|-------|---|---------|---------|
| 690    | 7-1/2"              | 190.5 | 1 | \$369   | \$428   |

**NAVAJAS, CUTTERS Y MULTIHERRAMIENTAS**

**NAVAJA UTILITARIA RETRACTIL 3 POSICIONES**



CUERPO DE ZAMAC  
USO PESADO  
3 POSICIONES DE CORTE



19 mm (3/4") Ancho de navaja



- Suave avance de la cuchilla.
- Apertura sin necesidad de herramienta.
- Almacenan repuestos en su interior.

| CÓDIGO | LONGITUD TOTAL PULG | MM    | MAYOREO | MENUDEO     |
|--------|---------------------|-------|---------|-------------|
| 689    | 6-3/4"              | 171.4 | 1       | \$175 \$203 |

**NAVAJA UTILITARIA RETRACTIL AUTOMÁTICA DE SEGURIDAD**



CUERPO DE ZAMAC  
USO PESADO  
MECANISMO AUTOMÁTICO RETROCESO DE NAVAJA



19 mm (3/4") Ancho de navaja



- Deposito de cuchillas.
- Diseño ergonómico.
- Almacenan repuestos en su interior.

| CÓDIGO | LONGITUD TOTAL PULG | MM    | MAYOREO | MENUDEO     |
|--------|---------------------|-------|---------|-------------|
| 689AR  | 6-3/4"              | 171.4 | 1       | \$180 \$209 |

**NAVAJA UTILITARIA RETRACTIL CURVA**



HOJA DE ACERO SK4  
USO PESADO  
HOJA RECUBIERTA CON PTFE



- Navaja utilitaria
- Cuerpo fabricado en zinc con plástico ABS recubierto de TPR.
- Perilla giratoria que facilita el bloqueo rápido.

| CÓDIGO | ANCHO DE NAVAJA | GROSOR DE NAVAJA | MAYOREO | MENUDEO     |
|--------|-----------------|------------------|---------|-------------|
| 690A   | 25 mm           | 0.6 mm           | 1       | \$185 \$215 |

**REPUESTOS PARA NAVAJAS UTILITARIAS**



5 PIEZAS  
HOJA DE ACERO SK4



- Con despachador/estuche plástico para almacenar los repuestos de manera segura.

| CÓDIGO | ANCHO | GROSOR | MAYOREO | MENUDEO   |
|--------|-------|--------|---------|-----------|
| 690AN  | 25 mm | 0.6 mm | 1       | \$27 \$31 |

**NAVAJAS UTILITARIAS RETRACTILES**

USO PROFESIONAL  
ACERO SK5



NF12

- Cuerpo metálico
- Mango antiderrapante.
- Botón para desbloquear y hacer cambio de navaja.
- Contiene 5 navajas.



NF7

- Ranura para corte de fleje sin necesidad de sacar la navaja.
- Con grip antiderrapante y almacena navajas en la cacha.
- Incluye 6 navajas.



NF6

- Navaja de diseño clásico con 4 posiciones de traba.



NF9

- Cuerpo de aluminio, mecanismo que retrae la navaja después de usarla.

• Cumplen con GGG-K-494C.

| CÓDIGO         | NF12                        | NF7                     | NF6                     | NF9            |
|----------------|-----------------------------|-------------------------|-------------------------|----------------|
| DESCRIPCIÓN    | Metálica reforzada con grip | Metálica curva con grip | Metálica recta con grip | Metálica recta |
| LONGITUD TOTAL | 6"                          | 7"                      | 6"                      | 6"             |
| MAYOREO        | \$235                       | \$149                   | \$87                    | \$69           |
| MENUDEO        | \$273                       | \$173                   | \$101                   | \$80           |

**REPUESTO**



ACERO SK5



REPNF6



REPN100

- Estuche plástico.
- Ideales para el corte de fleje, cartón, vinil, plástico, tapetes, etc.



| CÓDIGO      | REPNF5    | REPNF6     | REPN100     |
|-------------|-----------|------------|-------------|
| DESCRIPCIÓN | 5 navajas | 10 navajas | 100 navajas |
| MAYOREO     | \$16      | \$24       | \$275       |
| MENUDEO     | \$19      | \$28       | \$319       |

**NAVAJA UTILITARIA RETRACTIL**

USO DOMÉSTICO



- Fabricada en polipropileno de alta resistencia.
- Ideal en trabajos con papel y algunos tipos de cartón.
- Cumple con GGG-K-494C.

| CÓDIGO         | 143107 |
|----------------|--------|
| LONGITUD TOTAL | 6"     |
| MAYOREO        | \$37   |
| MENUDEO        | \$43   |



\$ PVL

**EXACTO PROFESIONAL**

USO GENERAL



- Mango metálico forrado con caucho.
- 5 navajas intercambiables.
- Ideal para papel, plástico, tela, hojas metálicas y película de acetato.
- Cumple con GGG-K-494C.

| CÓDIGO         | NEX1            |
|----------------|-----------------|
| DESCRIPCIÓN    | Cuerpo metálico |
| LONGITUD TOTAL | 6"              |
| MAYOREO        | \$62            |
| MENUDEO        | \$72            |

NAVAJAS, CUTTERS Y MULTIHERRAMIENTAS

NAVAJAS MULTIFUNCIÓN

USO GENERAL

30 EN UNO



| Cant. | Función  |
|-------|--|
| 1     | Abrelatas  |
| 1     | Anillo para llaves                                   |
| 1     | Cinzel   |
| 1     | Cortador   |
| 1     | Descamador   |
| 1     | Destapador   |
| 5     | Desarmadores de joyero, 6 mm, 2 mm, 3 mm y Phillips® |
| 2     | Limas para uñas, para metal                          |
| 1     | Lupa   |
| 2     | Navajas hoja grande, hoja pequeña                    |
| 1     | Ojillo para costura                                  |
| 1     | Palillo  |
| 3     | Pinzas, pinza, mordaza recta, mordaza curva          |
| 1     | Prensa terminales                                    |
| 1     | Punzón escareador                                    |
| 1     | Pela cable   |
| 1     | Regla en cm  |
| 1     | Saca anzuuelos                                       |
| 1     | Saca corcho  |
| 1     | Sierra para madera                                   |
| 1     | Tijeras  |

21 EN UNO



| Cant. | Función   |
|-------|---|
| 1     | Abrelatas   |
| 1     | Alicate   |
| 2     | Cuchillo grande, pequeño                                  |
| 1     | Destapa corcho  |
| 1     | Destapador de botellas                                    |
| 1     | Destornillador plano grande, mediano, pequeño y Phillips® |
| 2     | Limpiaador de uñas, Lima                                  |
| 1     | Llavero   |
| 1     | Lupa  |
| 1     | Mondadientes  |
| 1     | Pinzas  |
| 1     | Quita escamas   |
| 1     | Quita ganchos   |
| 1     | Regla   |
| 1     | Sacabocados   |
| 1     | Sierra  |
| 1     | Tijeras   |

16 EN UNO



| Cant. | Función  |
|-------|--|
| 1     | Abre botellas                                  |
| 1     | Abrelatas                                      |
| 1     | Alicate  |
| 1     | Corta alambre                                  |
| 2     | Cuchillo grande, pequeño                       |
| 1     | Destapa corcho                                 |
| 2     | Destornillador plano grande, mediano, pequeños |
| 1     | Llavero  |
| 1     | Mondadientes                                   |
| 1     | Sacabocado                                     |
| 1     | Sierra   |
| 1     | Tijeras  |

• Material: acero inoxidable.

| CÓDIGO | FUNCIONES | MAYOREO | MENUDEO | CÓDIGO | FUNCIONES | MAYOREO | MENUDEO | CÓDIGO | FUNCIONES | MAYOREO | MENUDEO |
|--------|-----------|---------|---------|--------|-----------|---------|---------|--------|-----------|---------|---------|
| 120519 | 30        | \$200   | \$232   | 120530 | 21        | \$190   | \$220   | 120531 | 16        | \$180   | \$209   |

PINZA MULTIHERRAMIENTAS 16 FUNCIONES

USO PESADO

16 FUNCIONES

| Cant. | Función  |
|-------|--|
| 1     | Abrebotellas   |
| 1     | Abrelatas  |
| 4     | Alicate de punta larga, pinza de punta curva, pela cables, cortador de alambre |
| 1     | Cuchillo   |
| 3     | Destornillador Phillips®, Destornillador plano medio y chico                   |
| 1     | Escariador   |
| 1     | Hoja dentada   |
| 1     | Lima   |
| 1     | Segueta  |



• Fabricada en acero inoxidable.  
• Mangos de acero inoxidable.  
• Incluye estuche.

| CÓDIGO | APERTURA MÁXIMA | LONGITUD ABIERTA | LONGITUD CERRADA | MAYOREO | MENUDEO |
|--------|-----------------|------------------|------------------|---------|---------|
| 18566  | 1-3/8"          | 7"               | 4-7/16"          | \$1,330 | \$1,543 |

PINZAS MULTIHERRAMIENTAS 15 FUNCIONES

USO PESADO

15 FUNCIONES

| Cant. | Función   |
|-------|---|
| 1     | Abrelatas   |
| 1     | Cuchillo  |
| 1     | Destapador con punta de destornillador plano                          |
| 4     | Destornillador Phillips®, Destornillador plano chico, mediano, grande |
| 1     | Hoja dentada  |
| 2     | Lima bastarda, lima muza  |
| 1     | Navaja para cortes finos  |
| 3     | Pinza de nariz larga, pela cable, pinza estándar                      |
| 1     | Sierra  |

18675



• Fabricada en acero inoxidable.  
• Mangos de aluminio y hule.  
\* Incluye estuche.

| CÓDIGO | APERTURA MÁXIMA | LONGITUD ABIERTA | LONGITUD CERRADA | MAYOREO | MENUDEO |
|--------|-----------------|------------------|------------------|---------|---------|
| 18570  | 1"              | 6"               | 4"               | \$459   | \$532   |
| *18675 | 1-1/8"          | 7"               | 4-1/2"           | \$550   | \$638   |

PINZA MULTIHERRAMIENTAS 12 EN 1 RETRÁCTIL

USO PESADO

12 FUNCIONES

| Cant. | Función  |
|-------|--|
| 1     | Abrelatas                                      |
| 1     | Cuchillo                                       |
| 1     | Cuchillo dentado                               |
| 1     | Desarmador                                     |
| 1     | Destapador                                     |
| 3     | Pinza, corta cables y pelacables               |
| 3     | Porta-puntas con punta doble, plana y en cruz. |

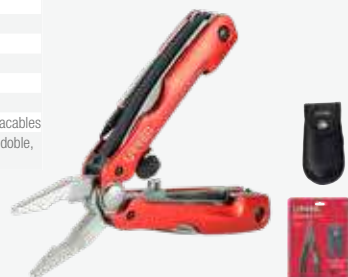

• Fabricada en acero inoxidable.  
• Mangos de acero inoxidable con plástico.  
• Incluye estuche.

| CÓDIGO | APERTURA MÁXIMA | LONGITUD ABIERTA | LONGITUD CERRADA | MAYOREO | MENUDEO |
|--------|-----------------|------------------|------------------|---------|---------|
| 18575  | 1-3/8"          | 6"               | 4"               | \$609   | \$706   |

PINZA MULTIHERRAMIENTAS PELACABLE 12 FUNCIONES

USO PESADO

12 FUNCIONES

| Cant. | Función  |
|-------|--|
| 3     | Destornillador Phillips®, Destornillador plano 3 mm, 6 mm    |
| 1     | Gancho universal multiusos                                   |
| 1     | Lima 3 en 1  |
| 2     | Navaja, navaja pela cable                                    |
| 3     | Pinza, pela cables, cortador de alambre, doblador de alambre |
| 1     | Sierra   |



• Cuenta con función para pelar cable de 10 a 20 AWG.  
• Fabricada en acero inoxidable.  
• Mangos antiderrapantes de aluminio.  
• Incluye estuche.

| CÓDIGO | APERTURA MÁXIMA | LONGITUD ABIERTA | LONGITUD CERRADA | MAYOREO | MENUDEO |
|--------|-----------------|------------------|------------------|---------|---------|
| 18290  | 1-3/16"         | 6"               | 3-13/16"         | \$365   | \$423   |

**NAVAJAS, CUTTERS Y MULTIHERRAMIENTAS**

**PINZA MULTIHERRAMIENTA 14 FUNCIONES CON LED**

**USO PROFESIONAL**

**14 EN UNO**



| Cant. | Función  |
|-------|--|
| 1     | Abrelatas  |
| 2     | Cuchillo, cuchillo pequeño                             |
| 1     | Desarmador de cruz                                     |
| 4     | Destornillador plano grande, mediano, fino y Phillips® |
| 1     | Destapador   |
| 1     | Lámpara luz LED  |
| 1     | Lenza  |
| 1     | Lima   |
| 3     | Pinza, pinza de corte, pinza pelacables                |
| 1     | Regla  |
| 1     | Sierra   |



- Fabricada en acero inoxidable.
- Mangos de acero inoxidable con plástico.

| CÓDIGO | FUNCIONES | MAYOREO | MENUDEO |
|--------|-----------|---------|---------|
| 120526 | 14 en 1   | \$410   | \$476   |

**PINZA MULTIHERRAMIENTAS 21 FUNCIONES**

**USO PROFESIONAL**

**21 EN UNO**



| Cant. | Función  |
|-------|--|
| 1     | Abrelatas  |
| 1     | Cable cutter   |
| 4     | Destornillador plano grande, mediano, fino y Phillips® |
| 1     | Lima   |
| 6     | Llave hexagonal de 3 mm, 4 mm, 5 mm, 6 mm, 7 mm y 8 mm |
| 2     | Navaja, navaja pequeña                                 |
| 2     | Pinza para electricista, pinza para tubo               |
| 1     | Quita escamas  |
| 1     | Regla  |
| 1     | Removerdor de ganchos                                  |



- Fabricada en acero inoxidable.
- Mangos de acero inoxidable.

| CÓDIGO | FUNCIONES | MAYOREO | MENUDEO |
|--------|-----------|---------|---------|
| 120501 | 21 en 1   | \$420   | \$487   |

**HERRAMIENTAS 1**

**PINZA MULTIHERRAMIENTAS 14 FUNCIONES**

**USO PROFESIONAL**

**14 EN UNO**



| Cant. | Función                                |
|-------|--|
| 2     | Cuchillo, cuchillo dentado             |
| 3     | Desarmador plano, pequeño, cruz        |
| 1     | Destapador                             |
| 1     | Gancho                                 |
| 1     | Lima                                   |
| 4     | Pinza, de corte, de punta, pela cables |
| 4     | Sierra                                 |



- Fabricada en acero inoxidable.
- Mangos de acero inoxidable con plástico.

| CÓDIGO | FUNCIONES | MAYOREO | MENUDEO |
|--------|-----------|---------|---------|
| 120525 | 14 en 1   | \$375   | \$435   |

**PINZA MULTIHERRAMIENTAS 13 FUNCIONES**

**USO GENERAL**

**13 EN UNO**



| Cant. | Función                         |
|-------|---------------------------------|
| 1     | Abrelatas                       |
| 2     | Cuchillo, cuchillo sierra       |
| 3     | Desarmador plano, pequeño, cruz |
| 1     | Destapador                      |
| 1     | Lima                            |
| 1     | Pelacables                      |
| 1     | Pinza, de corte, de punta       |
| 1     | Regla                           |



- Fabricada en acero inoxidable.
- Mangos de aluminio con plástico.

| CÓDIGO | FUNCIONES | MAYOREO | MENUDEO |
|--------|-----------|---------|---------|
| 120527 | 13 en 1   | \$289   | \$335   |

**JUEGO DE 2 PINZAS MULTIHERRAMIENTAS**

**USO DOMÉSTICO**

**14 EN UNO**



| Cant. | Función                   |
|-------|---------------------------|
| 1     | Abrelatas                 |
| 1     | Cuchillo                  |
| 2     | Desarmador plano, pequeño |
| 1     | Destapador                |
| 1     | Lenza                     |
| 2     | Limas                     |
| 3     | Pinza, de corte, de punta |
| 2     | Puntas                    |
| 1     | Sierra                    |



**12 EN UNO**

| Cant. | Función                   |
|-------|---------------------------|
| 1     | Abrelatas                 |
| 2     | Cuchillo dentado, plano   |
| 2     | Desarmador de cruz, plano |
| 1     | Destapador                |
| 1     | Lenza                     |
| 2     | Pinza, de corte, de punta |
| 1     | Regla                     |
| 1     | Sierra                    |

| CÓDIGO | PIEZAS | MAYOREO | MENUDEO |
|--------|--------|---------|---------|
| 143149 | 2      | \$305   | \$354   |

**PINZA MULTIHERRAMIENTAS 12 FUNCIONES**

**USO DOMÉSTICO**

**12 EN UNO**



| Cant. | Función  |
|-------|--|
| 2     | Cuchillo, pequeño                              |
| 4     | Desarmador plano grande, mediano, chico y cruz |
| 1     | Destapador                                     |
| 1     | Pelacables                                     |
| 3     | Pinza, de corte, de punta                      |
| 1     | Sierra   |



| CÓDIGO | FUNCIONES | MAYOREO | MENUDEO |
|--------|-----------|---------|---------|
| 143147 | 12 en 1   | \$165   | \$191   |

**PINZA MULTIHERRAMIENTAS 14 FUNCIONES TIPO LLAVERO**

**USO GENERAL**

**14 EN UNO**



| Cant. | Función  |
|-------|--|
| 1     | Abrelatas  |
| 1     | Corta cables                                       |
| 1     | Cuchillo   |
| 1     | Destapador   |
| 3     | Destornillador Phillips® #1, plano de 1/8" y 3/16" |
| 1     | Lenza  |
| 2     | Lima de corte doble, uñas                          |
| 1     | Llavero  |
| 1     | Pinza mordaza curva, recta                         |
| 1     | Tijeras  |



- Material: acero inoxidable.

| CÓDIGO | FUNCIONES | MAYOREO | MENUDEO |
|--------|-----------|---------|---------|
| 120503 | 14 en 1   | \$165   | \$191   |

**PINZA MULTIHERRAMIENTAS 6 FUNCIONES TIPO LLAVERO**

**USO GENERAL**

**6 EN UNO**



| Cant. | Función                          |
|-------|----------------------------------|
| 1     | Cuchillo                         |
| 3     | Desarmador plano, pequeño y cruz |
| 1     | Destapador                       |
| 1     | Lámpara luz LED                  |



| CÓDIGO | FUNCIONES | MAYOREO | MENUDEO |
|--------|-----------|---------|---------|
| 120528 | 6 en 1    | \$95    | \$110   |

NIVELES LÁSER

NIVEL LÁSER AUTOMÁTICO

3 LÁSERES  
12 LÍNEAS  
USO INDUSTRIAL

- Precisión de láser: ± 0.5 mm/m.
- Rango de trabajo: 20 m.
- Auto nivelación: < 5 s.
- Líneas láser en todas las direcciones.
- Cuerpo protegido con goma antiderrapante.
- Cuenta con tornillo para montar en tripié o base para nivel láser.
- Interruptor de bloqueo de función.
- Tipo de láser: clase 2, <1mW.

| CONTENIDO |                          |
|-----------|--------------------------|
| 1         | Nivel láser              |
| 4         | Baterías AA 1,5 V        |
| 1         | Tripié de 1,5 m          |
| 1         | Base para nivel láser    |
| 1         | Lentes protectores       |
| 1         | Maletín de transporte    |
| 1         | Guía-objetivo para láser |



| CÓDIGO | DESCRIPCIÓN                           | MAYOREO | MENUDEO  |
|--------|---------------------------------------|---------|----------|
| NL12A  | Nivel láser automático 12 líneas 360° | \$8,915 | \$10,341 |

NIVEL LÁSER AUTOMÁTICO

2 PLANOS  
2 LÍNEAS  
USO INDUSTRIAL

- Precisión de láser: ± 0.5 mm/m.
- Rango de trabajo: 10 m.
- Auto nivelación: < 5 s.
- Cuerpo protegido con goma antiderrapante.
- Cuenta con tornillo para montar en tripié o base para nivel láser.
- Interruptor de bloqueo de función.
- Tipo de láser: clase 2, <1mW.

| CONTENIDO |                          |
|-----------|--------------------------|
| 1         | Nivel láser              |
| 2         | Baterías AA 1,5 V        |
| 1         | Base para nivel láser    |
| 1         | Lentes protectores       |
| 1         | Guía-objetivo para láser |



| CÓDIGO | DESCRIPCIÓN                        | MAYOREO | MENUDEO |
|--------|------------------------------------|---------|---------|
| NL2A   | Nivel láser automático de 2 líneas | \$2,815 | \$3,265 |

NIVEL LÁSER SEMI AUTOMÁTICO

2 PLANOS  
2 LÍNEAS  
ALCANCE DE LÁSER 10 m  
USO INDUSTRIAL

- Precisión de láser: ± 0.5 mm/m.
- Rango de trabajo: 10 m.
- Auto nivelación: < 5 s.
- Cuerpo protegido con goma antiderrapante.
- Cuenta con tornillo para montar en tripié o base para nivel láser.
- Interruptor de bloqueo de función.

| CONTENIDO |                      |
|-----------|----------------------|
| 1         | Nivel láser          |
| 2         | Baterías AAA 1,5 V   |
| 1         | Brazo giratorio 360° |



| CÓDIGO | DESCRIPCIÓN                             | MAYOREO | MENUDEO |
|--------|---|---------|---------|
| NL2    | Nivel láser semi-automático de 2 líneas | \$1,559 | \$1,808 |

NIVEL LÁSER LÍNEA Y PUNTO

20 m  
3 m  
ALCANCE DE LÍNEA  
ALCANCE DE PUNTO  
USO INDUSTRIAL

- Precisión de láser: ± 0.5 mm/m.
- Punto, ±1 mm/m línea.
- Rango de trabajo: 20 m punto, 3 m línea.
- Base magnética para montar el láser en pared o tripié.
- Interruptor de operación.

| CONTENIDO |                    |
|-----------|--------------------|
| 1         | Nivel láser        |
| 2         | Baterías AAA 1,5 V |
| 1         | Base montura       |



| CÓDIGO | DESCRIPCIÓN                  | MAYOREO | MENUDEO |
|--------|------------------------------|---------|---------|
| NL1    | Nivel láser de línea y punto | \$955   | \$1,108 |

NIVEL LÁSER ESCUADRA

90° DE APERTURA  
2 LÍNEAS  
7 m  
ALCANCE DE LÁSER  
USO INDUSTRIAL

| CONTENIDO |                   |
|-----------|-------------------|
| 1         | Nivel láser       |
| 2         | Baterías AA 1,5 V |



- Precisión de láser: ± 0.5 mm/m.
- Rango de trabajo: 7 m.
- Ángulo de apertura 90°.
- Ideal en la instalación de pisos, azulejos, etc.
- Cuerpo protegido con goma antiderrapante.
- Interruptor de operación.
- Alineación rápida y precisa por sus 2 líneas láser con ángulo de 90°.

| CÓDIGO | DESCRIPCIÓN                           | MAYOREO | MENUDEO |
|--------|---------------------------------------|---------|---------|
| NL2E   | Nivel láser tipo escuadra de 2 líneas | \$935   | \$1,085 |

TRIPÍ PARA NIVEL LÁSER

3 GOTAS  
0° Y 90°  
USO INDUSTRIAL

- Altura máxima: 1,3 m.
- Altura mínima: 43 cm.
- Compatible con niveles láser con rosca de 1/4" (toda línea Urrea).
- Base que se inclina 90° y gira a 360°.
- Fabricado en aluminio.
- Patas expandibles para alcanzar una altura máxima de 1,3 m.



| CÓDIGO | DESCRIPCIÓN             | MAYOREO | MENUDEO |
|--------|-------------------------|---------|---------|
| TNL    | Tripié para nivel láser | \$645   | \$748   |

BASE PARA NIVEL LÁSER

ELEVACIÓN ROSCA ADICIONAL 1/4"  
8 cm  
USO INDUSTRIAL

- Altura máxima de elevación: 8 cm.
- Compatible con niveles láser con rosca de 1/4" (toda la línea Urrea).
- La base Urrea puede colocarse sobre una pared de metal por magnetismo o colocarla en una pared de otro material usando el orificio para colgar.



| CÓDIGO | DESCRIPCIÓN           | MAYOREO | MENUDEO |
|--------|-----------------------|---------|---------|
| BNL    | Base para nivel láser | \$209   | \$242   |

NIVELES

ANTI-IMPACTO ACANALADO TIPO V

EXTREMOS DE CAUCHO ANTI-IMPACTO  
EXTRA PESADO  
ACANALADO TIPO V PARA SUPERFICIES CURVAS  
3 GOTAS  
0°, 45° Y 90°



- Cuerpo de perfil de aluminio brinda mayor exactitud y durabilidad.
- Empuñadura moldeada.

| CÓDIGO | MEDIDA | MAYOREO | MENUDEO |
|--------|--------|---------|---------|
| UNI24  | 24"    | \$605   | \$702   |
| UNI48  | 48"    | \$1,035 | \$1,201 |

ANTI-IMPACTO DUAL VIEW

EXTREMOS DE CAUCHO ANTI-IMPACTO  
USO PESADO  
3 GOTAS  
0°, 45° Y 90°



- Burbuja doble vista permite revisar de frente la nivelación vertical.
- Cuerpo de perfil de aluminio brinda mayor exactitud y durabilidad.
- Precisión: 0.001 pulg./ pulg. (1 mm/m). - 0.001 in./ in. (1 mm/m).

| CÓDIGO | MEDIDA | MAYOREO | MENUDEO |
|--------|--------|---------|---------|
| UNI24D | 24"    | \$530   | \$615   |
| UNI48D | 48"    | \$855   | \$992   |

ANTI-IMPACTO DE ALUMINIO

EXTREMOS DE CAUCHO ANTI-IMPACTO  
USO INDUSTRIAL  
ACANALADO TIPO V PARA SUPERFICIES CURVAS  
3 GOTAS  
0° Y 90°



- Cuerpo de perfil tubular de aluminio.

| CÓDIGO | MEDIDA | NO. DE GOTAS | MAYOREO | MENUDEO |
|--------|--------|--------------|---------|---------|
| UNI12A | 12"    | 2            | \$225   | \$261   |
| UNI14A | 14"    | 3            | \$235   | \$273   |
| UNI18A | 18"    | 3            | \$275   | \$319   |
| UNI24A | 24"    | 3            | \$319   | \$370   |
| UNI36A | 36"    | 3            | \$435   | \$505   |
| UNI48A | 48"    | 3            | \$505   | \$586   |

**NIVELES**

**ANTI-IMPACTO ACANALADO TIPO V**



**ACANALADO TIPO V PARA SUPERFICIES CURVAS**

**3 GOTAS 0°, 45° Y 90°**



• Con mirilla en el lomo para facilitar la lectura.



122122

- Agarradera protegida con plástico.
- Acabado anodizado para mayor protección.
- Topes plásticos en los extremos para protegerlo de los impactos.
- Ranura en "V" para utilizarse en superficies tubulares o curvas.
- Cumplen con federal GGG-L-211D.

**GRANEL**

| CÓDIGO | MEDIDA | NO. DE GOTAS | ✓ | MAYOREO | MENUDEO |
|--------|--------|--------------|---|---------|---------|
| 122120 | 18"    | 3            | 1 | \$199   | \$231   |
| 122121 | 24"    | 3            | 1 | \$230   | \$267   |
| 122122 | 36"    | 3            | 1 | \$309   | \$358   |
| 122123 | 48"    | 3            | 1 | \$370   | \$429   |
| 122124 | 72"    | 3            | 1 | \$495   | \$574   |

**ANTI-IMPACTO DE ALUMINIO**



122103

- \*Gotas horizontal, vertical.
- Gotas horizontal, vertical y 45° con ventana amplia para facilitar la lectura.
- Gotas intercambiables con mayor resistencia a la abrasión y al impacto.
- Cumplen con federal GGG-L-211D.

**GRANEL**

| CÓDIGO  | MEDIDA | NO. DE GOTAS | ✓ | MAYOREO | MENUDEO |
|---------|--------|--------------|---|---------|---------|
| *122100 | 10"    | 2            | 1 | \$77    | \$89    |
| *122101 | 12"    | 2            | 1 | \$79    | \$92    |
| 122102  | 14"    | 3            | 1 | \$87    | \$101   |
| 122103  | 18"    | 3            | 1 | \$119   | \$138   |
| 122104  | 24"    | 3            | 1 | \$145   | \$168   |
| 122105  | 36"    | 3            | 1 | \$210   | \$244   |
| 122106  | 48"    | 3            | 1 | \$260   | \$302   |

HERRAMIENTAS 1

**DE ALUMINIO**



142601

- Gotas horizontal, vertical y 45° con ventana amplia para facilitar la lectura.
- Cumplen con federal GGG-L-211D.

**GRANEL**

| CÓDIGO | MEDIDA | NO. DE GOTAS | ✓ | MAYOREO | MENUDEO |
|--------|--------|--------------|---|---------|---------|
| 142601 | 14"    | 2            | 1 | \$67    | \$78    |
| 142602 | 18"    | 3            | 1 | \$88    | \$102   |
| 142603 | 24"    | 3            | 1 | \$105   | \$122   |

**TORPEDO MAGNÉTICO**



USO INDUSTRIAL

ACANALADO TIPO V PARA SUPERFICIES CURVAS

**BASE MAGNÉTICA**

**3 GOTAS 0°, 45° Y 90°**



| CÓDIGO | MEDIDA | NO. DE GOTAS | ✓ | MAYOREO | MENUDEO |
|--------|--------|--------------|---|---------|---------|
| UNT12  | 9"     | 3            | 1 | \$330   | \$383   |

**TORPEDO MAGNÉTICO**



USO PROFESIONAL

**3 GOTAS 0°, 45° Y 90°**



- Cuerpo recubierto de hule que resiste impactos.
- Gotas horizontal, vertical y 45° con ventana amplia para facilitar la lectura.
- Cumplen con federal GGG-L-211D.

| CÓDIGO | MEDIDA | NO. DE GOTAS | ✓ | MAYOREO | MENUDEO |
|--------|--------|--------------|---|---------|---------|
| 122110 | 9"     | 3            | 1 | \$119   | \$138   |

**TORPEDO**



**2 PIEZAS**



- Nivel compacto ideal en construcción, carpintería y plomería.
- Incluye nivel de hilo.

| CÓDIGO | MEDIDA | NO. DE GOTAS | ✓ | MAYOREO | MENUDEO |
|--------|--------|--------------|---|---------|---------|
| 142600 | 9"     | 3            | 1 | \$37    | \$43    |

**DE HILO**



**2 PIEZAS**



- Ganchos en los extremos para colgarse del hilo.
- Se puede usar en superficies planas.
- Cumplen con federal GGG-L-211D.

| CÓDIGO | MEDIDA | ✓  | MAYOREO | MENUDEO |
|--------|--------|----|---------|---------|
| 122115 | 3"     | 10 | \$20    | \$23    |

MANGUERA DE NIVEL PÁGINA 167

**EXHIBIDOR CON NIVELES**

**37 PIEZAS**



Contenido: pág. 505.

| CÓDIGO | DESCRIPCIÓN                       | ✓ | MAYOREO | MENUDEO |
|--------|-----------------------------------|---|---------|---------|
| 126121 | Niveles de aluminio más exhibidor | 1 | \$5,475 | \$6,351 |

ODÓMETROS

ODÓMETROS MANUALES



USO INDUSTRIAL

12-1/2"  
31.8 cm  
DIÁMETRO DE RUEDA



- Longitud máxima: 116 cm
- Longitud plegado: 60 cm
- Mango tipo pistola, freno de gatillo.
- Tubo plegable de aluminio.
- Indicador de punto cero.
- Incluye funda.
- Contador min/máx: 5 dígitos.
- El contador suma hacia adelante y resta en reversa.
- Llanta de hule.
- Soporte para pie.



MW10K

6"  
15.2 cm  
DIÁMETRO DE RUEDA



- Longitud máxima: 99 cm
- Longitud plegado: 43 cm
- El contador suma hacia adelante y resta en reversa.
- Ideal para mediciones precisas de terrenos y caminos.
- Para trabajos de construcción, urbanística y medición de campo. Contador min/máx: 5 dígitos.
- Indicador de punto cero para una medición más precisa.
- Mango tipo pistola, freno de gatillo.
- Barra de aluminio plegable.
- Fácil de almacenar.
- Incluye funda.



MW10K6

URREA

| CÓDIGO | CAPACIDAD MÁXIMA DE MEDICIÓN | DIÁMETRO DE LA RUEDA | 📦 | MAYOREO | MENUDEO |
|--------|------------------------------|----------------------|---|---------|---------|
| MW10K  | 10,000 m                     | 12-1/2" (31,8 cm)    | 1 | \$2,669 | \$3,096 |
| MW10K6 | 10,000 m                     | 6" (15,2 cm)         | 1 | \$1,865 | \$2,163 |

ODÓMETROS MANUALES



USO PROFESIONAL

DIÁMETRO DE RUEDA  
12" (30.5 cm)



Freno en mango tipo pistola.

- Longitud máxima: 110 cm
- Longitud plegado: 56 cm
- Cuenta con indicador de inicio de medición.
- Botón de regresión automática. La medición aumenta cuando se gira la rueda hacia adelante y disminuye cuando se gira hacia atrás.
- Diseño plegable.
- Rueda plástica con recubrimiento de caucho.



DIÁMETRO DE RUEDA  
12-1/2" (31.8 cm)



Contador de distancia con luz y botón de reinicio.

- Longitud máxima: 110 cm
- Longitud plegado: 56 cm
- Contador de distancia con luz y botón de reinicio.
- Con estuche de tela para su almacenamiento y transporte.
- Resolución de 10 cm.
- Con soporte adaptable.
- Ideal para mediciones de carreteras y terrenos.



| CÓDIGO | CAPACIDAD MÁXIMA DE MEDICIÓN | DIÁMETRO DE LA RUEDA | 📦 | MAYOREO | MENUDEO |
|--------|------------------------------|----------------------|---|---------|---------|
| 122270 | 10,000 m                     | 12" (30,5 cm)        | 1 | \$1,345 | \$1,560 |
| 122271 | 10,000 m                     | 12-1/2" (31,8 cm)    | 1 | \$1,120 | \$1,299 |

ODÓMETRO MANUAL RUEDA DE 6"



USO PROFESIONAL

DIÁMETRO DE RUEDA  
6" (15.2 cm)

- Longitud máxima: 106 cm
- Longitud plegado: 56 cm
- Diseño extensible.
- Rueda plástica con recubrimiento de caucho.
- Mango con recubrimiento ergonómico.
- Botón de regresión automática. La medición aumenta cuando se gira la rueda hacia adelante y disminuye cuando se gira hacia atrás.



| CÓDIGO | CAPACIDAD MÁXIMA DE MEDICIÓN | DIÁMETRO DE LA RUEDA | 📦 | MAYOREO | MENUDEO |
|--------|------------------------------|----------------------|---|---------|---------|
| 122268 | 10,000 m                     | 6" (15,2 cm)         | 1 | \$835   | \$969   |

ODÓMETRO MANUAL DOBLE RUEDA DE 6"



USO PROFESIONAL

DIÁMETRO DE RUEDA  
6" (15.2 cm)

- Longitud máxima: 95 cm
- Longitud plegado: 44 cm
- Diseño extensible.
- Rueda plástica con recubrimiento de caucho.
- Doble rueda.
- Mango con recubrimiento ergonómico.
- Botón de regresión automática. La medición aumenta cuando se gira la rueda hacia adelante y disminuye cuando se gira hacia atrás.



| CÓDIGO | CAPACIDAD MÁXIMA DE MEDICIÓN | DIÁMETRO DE LA RUEDA | 📦 | MAYOREO | MENUDEO |
|--------|------------------------------|----------------------|---|---------|---------|
| 122269 | 10,000 m                     | 6" (15,2 cm)         | 1 | \$620   | \$719   |

**PALAS**



Todas las palas Surtek cuentan con:

- Cucharas calibre 14 para palas uso máster y calibre 16 para profesionales.
- Cabeza de acero al alto carbono SAE 1035.
- Doble tratamiento térmico.
- Dureza de 43 a 47 HRC (Rockwell C).
- Hombros doblados hacia atrás para reforzar la estructura de la hoja lo cual permite un mejor apoyo en el pie.

**PALAS CON MANGO Y PUÑO METÁLICO**



**NUEVO**

**\$ PVL**



• Puño con asa metálica y anillo crimpado al cabo.



• Anillo metálico crimpado de refuerzo en la zona de ensamble.



ANCHO DE HOJA



PALRM1

PALCM1

PALEM1

• Doble anillo crimpado brinda mayor resistencia y durabilidad lo que alarga la vida útil de la pala.

*Espera fecha de lanzamiento.*

**GRANEL**

| CÓDIGO        | PALRM1  | PALCM1   | PALEM1     |
|---------------|---------|----------|------------|
| TIPO          | Redonda | Cuadrada | Escarramán |
| ANCHO DE HOJA | 8-1/2"  | 9-1/2"   | 7-1/4"     |
|               | 3       | 3        | 3          |
| MAYOREO       | \$245   | \$245    | \$245      |
| MENUDEO       | \$284   | \$284    | \$284      |

**PALAS CON MANGO DE FIBRA DE VIDRIO Y PUÑO PLÁSTICO**



**\$ PVL**



• Puño de plástico reforzado recto.



• Anillo metálico crimpado de refuerzo en la zona de ensamble.



ANCHO DE HOJA



130680

130681

130682

130684

• Largo de cabo: 30".

*Nueva imagen se surtirá de acuerdo a rotación de inventarios.*

**GRANEL**

| CÓDIGO        | 130680  | 130681   | 130682     | 130684    |
|---------------|---------|----------|------------|-----------|
| TIPO          | Redonda | Cuadrada | Escarramán | Carbonera |
| ANCHO DE HOJA | 8-7/8"  | 9-3/8"   | 7-3/8"     | 11-3/4"   |
|               | 3       | 3        | 3          | 3         |
| MAYOREO       | \$205   | \$205    | \$205      | \$270     |
| MENUDEO       | \$238   | \$238    | \$238      | \$313     |

**PALAS CON MANGO LARGO DE FIBRA DE VIDRIO**



**\$ PVL**



• Mango de fibra de vidrio con grip antiderrapante.



• Anillo metálico crimpado de refuerzo en la zona de ensamble.



ANCHO DE HOJA



130686

130687

• Largo de cabo: 50".

*Nueva imagen se surtirá de acuerdo a rotación de inventarios.*

**GRANEL**

| CÓDIGO        | 130686  | 130687   |
|---------------|---------|----------|
| TIPO          | Redonda | Cuadrada |
| ANCHO DE HOJA | 8-7/8"  | 9-3/8"   |
|               | 3       | 3        |
| MAYOREO       | \$225   | \$225    |
| MENUDEO       | \$261   | \$261    |

**PALAS CON MANGO DE MADERA CON PUÑO "Y" METÁLICO**



**\$ PVL**

**PRODUCTO MEJORADO**



• Puño con asa metálica remachado al cabo.



• Anillo metálico crimpado de refuerzo en la zona de ensamble.



ANCHO DE HOJA



130620

130621

130622

130623

130624

• Doble anillo crimpado brinda mayor resistencia y durabilidad lo que alarga la vida útil de la pala.

• Largo de cabo: 30".

*Nueva imagen se surtirá de acuerdo a rotación de inventarios.*

**GRANEL**

| CÓDIGO        | 130620  | 130621   | 130622     | 130623  | 130624    |
|---------------|---------|----------|------------|---------|-----------|
| TIPO          | Redonda | Cuadrada | Escarramán | Espadón | Carbonera |
| ANCHO DE HOJA | 8-1/2"  | 9-1/2"   | 7-1/4"     | 5-1/4"  | 11-3/4"   |
|               | 3       | 3        | 3          | 3       | 3         |
| MAYOREO       | \$205   | \$205    | \$205      | \$205   | \$270     |
| MENUDEO       | \$238   | \$238    | \$238      | \$238   | \$313     |



**PALAS**

**PALAS CON MANGO LARGO DE MADERA CON ANILLO CRIMPADO**

\$ PVL



Mango de madera estufada y pulida evita astillas y cuenta con mejor agarre.



• Anillo metálico crimpado de refuerzo en la zona de ensamble.



130626 130627 130628 130625

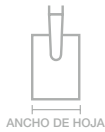

ANCHO DE HOJA

• Largo de cabo: 49"

*Nueva imagen se surtirá de acuerdo a rotación de inventarios.*

GRANEL

| CÓDIGO        | 130626  | 130627   | 130628     | 130625    |
|---------------|---------|----------|------------|-----------|
| TIPO          | Redonda | Cuadrada | Irrigación | Carbonera |
| ANCHO DE HOJA | 8-1/2"  | 9-1/2"   | 9"         | 11-3/4"   |
|               | 3       | 3        | 3          | 3         |
| MAYOREO       | \$225   | \$225    | \$225      | \$289     |
| MENUDEO       | \$261   | \$261    | \$261      | \$335     |

**PALAS CON MANGO DE MADERA CON PUÑO DE PLÁSTICO**

\$ PVL



Puño de plástico reforzado recto.



130602 130603

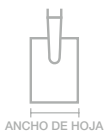

ANCHO DE HOJA

• Largo de cabo: 30"

GRANEL

| CÓDIGO        | 130602    | 130603  |
|---------------|-----------|---------|
| TIPO          | Escaramán | Espadón |
| ANCHO DE HOJA | 7-1/4"    | 5-1/4"  |
|               | 3         | 3       |
| MAYOREO       | \$195     | \$195   |
| MENUDEO       | \$226     | \$226   |

**CONTRACTOR GRIP**

• **Empuñadura de madera** Puño 35% más resistente a la extracción al ser inyectado junto con la empuñadura y el mango de madera, eliminando el remache superior.

• **Empuñadura de madera** que absorbe el sudor del usuario por lo que no se resbala durante el uso.

• A diferencia de las empuñaduras cubiertas con neopreno, **la empuñadura de madera** no se desmorona con el sudor o la fricción de la mano.

• **Puño diseñado** con un ángulo de 15° que permite palear más fácil y cómodamente.

**PALAS CON MANGO DE MADERA Y PUÑO CONTRACTOR GRIP**

\$ PVL



130600 130601 130604

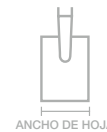

ANCHO DE HOJA

• Largo de cabo: 30"

GRANEL

| CÓDIGO        | 130600  | 130601   | 130604    |
|---------------|---------|----------|-----------|
| TIPO          | Redonda | Cuadrada | Carbonera |
| ANCHO DE HOJA | 8-1/2"  | 9-1/2"   | 11-3/4"   |
|               | 3       | 3        | 3         |
| MAYOREO       | \$195   | \$195    | \$255     |
| MENUDEO       | \$226   | \$226    | \$296     |

**PALAS CON MANGO LARGO DE MADERA**

\$ PVL



• Mango de madera estufada y pulida evita astillas y cuenta con mejor agarre.



130605 130606 130607

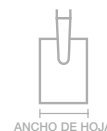

ANCHO DE HOJA

• Largo de cabo: 48"

GRANEL

| CÓDIGO        | 130605  | 130606   | 130607     |
|---------------|---------|----------|------------|
| TIPO          | Redonda | Cuadrada | Irrigación |
| ANCHO DE HOJA | 8-1/2"  | 9-1/2"   | 9"         |
|               | 3       | 3        | 3          |
| MAYOREO       | \$215   | \$215    | \$215      |
| MENUDEO       | \$249   | \$249    | \$249      |

**PALAS**

**PALA SANITARIA CUCHARA PLÁSTICA**

**\$ PVL**



- Más ligera que las palas metálicas, con superficies lisas para limpiar con facilidad.
- Libre de oxidación, ideal para labores sanitarias.

**GRANEL**

| CÓDIGO | ANCHO CUCHARA | LARGO CUCHARA | LONGITUD DE CABO | MAYOREO | MINI  |
|--------|---------------|---------------|------------------|---------|-------|
| 130688 | 14-1/4"       | 18-5/8"       | 30"              | \$340   | \$394 |

**PALA SANITARIA CUCHARA ALUMINIO**

**\$ PVL**



- Más ligera, con superficies lisas para limpiar con facilidad.
- Libre de oxidación, ideal para labores sanitarias.

**GRANEL**

| CÓDIGO | ANCHO CUCHARA | LARGO CUCHARA | LONGITUD DE CABO | MAYOREO | MINI  |
|--------|---------------|---------------|------------------|---------|-------|
| 130689 | 14-3/8"       | 15-3/8"       | 33"              | \$430   | \$499 |

**PALAS CAJUELERAS**

**\$ PVL**



- Anillo metálico de refuerzo en zona de ensamble.

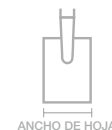

ANCHO DE HOJA

- Puño de plástico reforzado recto largo de cabo 20".



130630

130631

**GRANEL**

| CÓDIGO        | 130630   | 130631  |
|---------------|----------|---------|
| TIPO          | Cuadrada | Redonda |
| ANCHO DE HOJA | 8-1/2"   | 8-1/2"  |
| MAYOREO       | \$91     | \$91    |
| MINI          | \$106    | \$106   |

**PALAS PARA CAMPAMENTO**

**\$ PVL**



130635

130634

- Para uso en labores de camping y rescate.
- Hoja con tratamiento térmico.
- Plegable para fácil almacenamiento y transporte.
- Pico para aflojar tierra dura antes de cavar.
- Incluye estuche de lona.

| CÓDIGO         | 130635                        | 130634                   |
|----------------|-------------------------------|--------------------------|
| TIPO           | Pala-pico plegable campamento | Pala plegable campamento |
| CALIBRE LÁMINA | 24                            | 24                       |
| LONGITUD TOTAL | 16-1/8"                       | 24-1/4"                  |
| MAYOREO        | \$165                         | \$269                    |
| MINI           | \$191                         | \$312                    |

**PALAS PUÑO "D" METÁLICO**

**FOY**

**\$ PVL**



- Puño "D" metálico con vena de refuerzo.



PCDMG

PRDMG

**GRANEL**

| CÓDIGO  | PCDMG    | PRDMG   |
|---------|----------|---------|
| TIPO    | Cuadrada | Redonda |
| MAYOREO | \$185    | \$185   |
| MINI    | \$215    | \$215   |

**PALAS PUÑO "Y" DE PLÁSTICO**

**FOY**



- Puño de plástico recto.



PCYPG

PRYPG

**GRANEL**

| CÓDIGO  | PCYPG    | PRYPG   |
|---------|----------|---------|
| TIPO    | Cuadrada | Redonda |
| MAYOREO | \$105    | \$105   |
| MINI    | \$122    | \$122   |

**CABO PARA PALA PUÑO "Y" METÁLICO**



- Mango de madera estufada y pulida evita astillas y cuenta con mejor agarre.
- Medida: 25-1/4"
- Puño metálico reforzado calibre 20.

**GRANEL**

| CÓDIGO | PARA               | MAYOREO | MINI        |
|--------|--------------------|---------|-------------|
| CAB37  | Palas industriales | 6       | \$100 \$116 |

**CABO PARA PALA PUÑO CONTRACTOR GRIP**



**GRANEL**

- Mango de madera estufada y pulida evita astillas y cuenta con mejor agarre.
- Ángulo de puño de 15°.

| CÓDIGO | PARA                | MAYOREO | MINI       |
|--------|---------------------|---------|------------|
| CAB17  | Palas profesionales | 6       | \$87 \$101 |

**CABO PARA PALA PUÑO "Y" PLÁSTICO**



- Mango de madera estufada y pulida evita astillas y cuenta con mejor agarre.
- Medida: 25"
- Puño plástico "Y" con diseño reforzado.



**GRANEL**

| CÓDIGO | PARA                | MAYOREO | MINI      |
|--------|---------------------|---------|-----------|
| CAB30  | Palas profesionales | 6       | \$62 \$72 |

**CABO LARGO DE MADERA PARA PALA**



- Mango de madera estufada y pulida evita astillas y cuenta con mejor agarre.
- Madera estufada y laqueada.



**GRANEL**

| CÓDIGO | PARA                               | MAYOREO | MINI        |
|--------|------------------------------------|---------|-------------|
| CAB29  | Palas industriales y profesionales | 6       | \$109 \$126 |

**CABO PARA PALA PUÑO DE PLÁSTICO**



- Mango de madera estufada y pulida evita astillas y cuenta con mejor agarre.
- Medida: 22-1/2"
- Con práctico puño "Y".
- Madera estufada.



**GRANEL**

| CÓDIGO | PARA      | MAYOREO | MINI      |
|--------|-----------|---------|-----------|
| CAB22  | Palas Foy | 6       | \$42 \$49 |

**PINZAS DE HACENDADO**

**PINZA DE HACENDADO**



- Recubrimiento de níquel brinda mayor protección contra la corrosión.
- Fabricada en acero al carbón grado 55.
- Boca estriada para martillar sin que resbale la grapa.
- Doble recubrimiento en el puño para un mejor agarre.
- Excede la norma ASME B107.500.



| CÓDIGO | LONGITUD | ⊞ | MAYOREO | MENUDEO |
|--------|----------|---|---------|---------|
| 110079 | 11"      | 1 | \$260   | \$302   |

**PINZA DE HACENDADO**



- Fabricada en acero al carbón.
- Sujeta, fija y corta alambres.



| CÓDIGO | LONGITUD | ⊞ | MAYOREO | MENUDEO |
|--------|----------|---|---------|---------|
| 142210 | 11"      | 1 | \$170   | \$197   |

**PINZAS SACABOCADOS**

**PINZA SACABOCADOS**



6 medidas de perforación  
2.5 mm, 3 mm, 3.5 mm, 4 mm, 4.25 mm y 4.5 mm

- Cabeza tipo revólver giratoria.
- Para perforaciones en piel, cuero, plástico, vinil, tela, etc.



| CÓDIGO | DESCRIPCIÓN | ⊞ | MAYOREO | MENUDEO |
|--------|-------------|---|---------|---------|
| PS02   | 6 punzones  | 1 | \$190   | \$220   |

**PINZA SACABOCADOS**



6 medidas de perforación  
2.5 mm, 3 mm, 3.5 mm, 4 mm, 4.25 mm y 4.5 mm

- Para perforaciones en piel y cuero.



| CÓDIGO | DESCRIPCIÓN | ⊞ | MAYOREO | MENUDEO |
|--------|-------------|---|---------|---------|
| SBF6   | 6 punzones  | 1 | \$145   | \$168   |

**PINZAS 1000 V**

**PINZAS 1000 V**



- Filos de corte de gran precisión, templados por inducción.
- Producto con certificación VDE.
- Nuevos puños bimateriales brindan mayor durabilidad y comodidad.
- Aislamiento acorde a la norma: IEC 60900.

Mejora estará disponible de acuerdo al nivel de inventario de cada modelo.

| CÓDIGO | DESCRIPCIÓN                       | LONGITUD TOTAL | LONGITUD QUIJADA | ANCHO QUIJADA | APERTURA QUIJADA | ESPESOR DE QUIJADA | CORTA CABLE | TIPO DE CORTE     | LARGO DE NAVAJA | ⊞ | MAYOREO | MENUDEO |
|--------|-----------------------------------|----------------|------------------|---------------|------------------|--------------------|-------------|-------------------|-----------------|---|---------|---------|
| 180    | Universales corte lateral         | 6-5/16"        | 3/8"             | 13/16"        | 1-7/32"          | 25/64"             | ✓           | Lateral estándar  | 15/32"          | 1 | \$679   | \$788   |
| 181    | Universales corte lateral         | 7-5/16"        | 9/16"            | 1"            | 1-5/16"          | 7/16"              | ✓           | Lateral estándar  | 5/8"            | 1 | \$715   | \$829   |
| 189    | Punta universal nariz semilarga   | 6-11/16"       | 1-5/8"           | 11/16"        | 1-5/16"          | 23/64"             | ✓           | Diagonal estándar | 9/16"           | 1 | \$665   | \$771   |
| 183    | Corte diagonal alta palanca       | 7-7/8"         | 1-7/64"          | 1-13/32"      | 11/16"           | 29/64"             | ✓           | Diagonal estándar | 55/64"          | 1 | \$1,040 | \$1,206 |
| 182    | Corte diagonal                    | 7"             | 1"               | 1-1/4"        | 19/32"           | 7/16"              | ✓           | Diagonal estándar | 25/32"          | 1 | \$890   | \$1,032 |
| 187    | Punta larga filo de corte lateral | 7-7/8"         | 2-7/8"           | 11/16"        | 1-23/64"         | 11/32"             | ✓           | Diagonal estándar | 9/16"           | 1 | \$825   | \$957   |



## PINZAS 1000 V



Todas las pinzas para 1000 V Surtek:

- Para uso eléctrico, alambrados, instalación y mantenimiento de equipos eléctricos.
- Guardas integradas que previenen del contacto de la mano con partes conductivas.
- Fabricadas en acero al alto carbono grado 55 y con topes en los mangos que proporcionan mejor agarre y confort.

### PINZAS 1000 V



967V



968V



946V



926V



928V

- Forjadas en acero 1055.
- Mango bimaternal aislado.
- Recubrimiento de níquel para brindar mayor protección contra la corrosión.
- 926V y 928V: para trabajos en lugares estrechos y ajustes delicados.
- Excede la norma ASME B107.500.



| DESCRIPCIÓN  | CÓDIGO | LONGITUD TOTAL | LONGITUD QUIJADA | ESPESOR DE PINZA | APERTURA MÁXIMA | CORTA CABLE | TIPO DE CORTE | LARGO DE CUCHILLA | CAPACIDAD DE CORTE |             |            |             | EMPAQUE | MAYOREO | MAYOREO MENDUEO | PIEZAS |
|--------------|--------|----------------|------------------|------------------|-----------------|-------------|---------------|-------------------|--------------------|-------------|------------|-------------|---------|---------|-----------------|--------|
|              |        |                |                  |                  |                 |             |               |                   | CABLE SUAVE        | CABLE MEDIO | CABLE DURO | CABLE PLANO |         |         |                 |        |
| Electricista | 967V   | 7"             | 37 mm            | 13/32"           | 1-3/8"          | SI          | Lateral       | 33/64"            | ●                  | ●           | ●          | ○           | 6       | \$139   | \$161           | 3      |
| Electricista | 968V   | 8"             | 1-59/64"         | 7/16"            | 1-17/32"        | SI          | Lateral       | 23/64"            | ●                  | ●           | ●          | ○           | 6       | \$149   | \$173           |        |
| Corte        | 946V   | 6"             | 29/32"           | 3/8"             | 29/32"          | SI          | Diagonal      | 5/64"             | ●                  | ●           | ●          | ○           | 6       | \$115   | \$133           |        |
| Punta larga  | 926V   | 6"             | 1-27/32"         | 23/64"           | 1-27/64"        | SI          | Lateral       | 15/32"            | ●                  | ●           | ●          | ○           | 6       | \$110   | \$128           |        |
| Punta larga  | 928V   | 8"             | 2-33/64"         | 23/64"           | 2-51/64"        | SI          | Lateral       | 33/64"            | ●                  | ●           | ●          | ○           | 6       | \$135   | \$157           |        |

JUEGO DE PINZAS

CÓDIGO P06V

PIEZAS 3

EMPAQUE

1

\$455

\$528

## PINZAS PARA ELECTRICISTA

### PINZAS PALANCA COMPUESTA



**MANGO BIMATERIAL 60% MENOS ESFUERZO**

- Doble fuerza de palanca con un esfuerzo 60% menor al de una pinza convencional.
- Puntas afiladas para cortes profesionales.
- Mangos más grandes y ergonómicos.
- Exceden la norma ASME B107.500.



267GCA



209GCA



| CÓDIGO | DESCRIPCIÓN     | LONGITUD TOTAL | LONGITUD QUIJADA | ESPESOR DE PINZA | APERTURA MÁXIMA | CORTA CABLE | CAPACIDAD DE CORTE CABLE AWG | TIPO DE CORTE | CAPACIDAD DE CORTE |               |              |               | EMPAQUE | MAYOREO | MENDUEO |
|--------|-----------------|----------------|------------------|------------------|-----------------|-------------|------------------------------|---------------|--------------------|---------------|--------------|---------------|---------|---------|---------|
|        |                 |                |                  |                  |                 |             |                              |               | ALAMBRE SUAVE      | ALAMBRE MEDIO | ALAMBRE DURO | ALAMBRE PLANO |         |         |         |
| 267GCA | De electricista | 8"             | 2"               | 7/16"            | 1-3/16"         | -           | Cal. 8                       | Lateral       | 3 mm               | 1.6 mm        | 1.6 mm       | 2.5 mm        | 1       | \$390   | \$452   |
| 209GCA | Corte diagonal  | 7"             | 2"               | 7/16"            | 9/16"           | -           | Cal. 8                       | Diagonal      | 3 mm               | 1.6 mm        | 1.6 mm       | 2.5 mm        | 1       | \$355   | \$412   |



NUEVO

### PINZAS PARA ELECTRICISTA MANGO BIMATERIAL



**MANGO BIMATERIAL**

**PONCHA TERMINALES ALTA PALANCA**



259GHLX  
Corte lateral alta palanca con jalacable y ponchacable



268GX  
Corte lateral



207GX  
Corte diagonal

**PUNTA CÓNICA ESTRIADA**



2292GX  
Punta larga corte lateral

**PUNTA CÓNICA ESTRIADA**



226GRX  
Punta larga corte lateral (con resorte)

- Resistente puño bimaternal que ofrece mayor agarre, resistencia y durabilidad.
- Área de agarre para dedo pulgar para mayor comodidad y control.
- Exceden la norma ASME B107.500.

| CÓDIGO | DESCRIPCIÓN               | LONGITUD TOTAL | LONGITUD QUIJADA | ESPESOR DE PINZA | APERTURA MÁXIMA | CAPACIDAD DE CORTE CABLE AWG | CORTA CABLE | TIPO DE CORTE | LARGO DE CUCHILLA | EMPAQUE | MAYOREO | MENDUEO |
|--------|---------------------------|----------------|------------------|------------------|-----------------|------------------------------|-------------|---------------|-------------------|---------|---------|---------|
|        |                           |                |                  |                  |                 |                              |             |               |                   |         |         |         |
| 269GX  | Corte lateral             | 9-3/8"         | 2-3/16"          | 5/8"             | 1-5/16"         | Cal. 6                       | ✓           | Lateral       | 51/64"            | 1       | \$599   | \$695   |
| 268GX  | Corte lateral             | 8-21/32"       | 2"               | 5/8"             | 1-7/32"         | Cal. 8                       | ✓           | Lateral       | 51/64"            | 1       | \$550   | \$638   |
| 207GX  | Corte diagonal            | 7-3/4"         | 1-1/2"           | 1/2"             | 31/32"          | Cal. 10                      | ✓           | Diagonal      | 1"                | 1       | \$485   | \$563   |
| 2292GX | Punta larga               | 8-7/16"        | 2-3/4"           | 1/2"             | 1-1/32"         | Cal. 8                       | ✓           | Lateral       | 5/8"              | 1       | \$510   | \$592   |
| 226GX  | Punta larga (sin resorte) | 6-23/32"       | 2-1/4"           | 3/8"             | 3/4"            | Cal. 10                      | ✓           | Lateral       | 1/2"              | 1       | \$399   | \$463   |
| 226GRX | Punta larga (con resorte) | 6-23/32"       | 2-1/4"           | 3/8"             | 3/4"            | Cal. 10                      | ✓           | Lateral       | 1/2"              | 1       | \$419   | \$486   |



**PINZAS PARA ELECTRICISTA**

**PINZAS PARA ELECTRICISTA MANGO RUBBER GRIP**



**MANGO RUBBER GRIP**



**PONCHA TERMINALES**

**ALTA PALANCA**



269GHL

Corte lateral alta palanca

**ALTA PALANCA PONCHA TERMINALES**



259GHL

Corte lateral alta palanca con poncha terminales y jalacable

**PONCHA TERMINALES**



258G

Universal con corte lateral quijadas curvas con poncha terminales



269G

De electricista corte lateral

**ALTA PALANCA**



207GHL

Corte diagonal alta palanca

**ALTA PALANCA**



207GWS

Corte diagonal alta palanca con pela alambre



207G

Corte diagonal trabajo pesado



206GR

Corte diagonal con resorte



206G

Corte diagonal

**ALTA PALANCA**



273GHL

Corte transversal alta palanca

**PUNTA CÓNICA ESTRIADA**



2292G

Puntas largas corte lateral alta palanca

**PUNTA CÓNICA ESTRIADA**



226GR

Punta larga corte lateral (con resorte)

**PUNTA CÓNICA ESTRIADA**



226GS

Punta cónica corte lateral

**PUNTA CÓNICA ESTRIADA**



282GR

Puntas largas sin corte (con resorte)

**PUNTA PLANA ESTRIADA**



227G

Punta plana

**PUNTA CÓNICA ESTRIADA**



220G

Punta plana cónica

**PUNTA CÓNICA ESTRIADA**



241G

Extra largas punta curva a 45°

**PUNTA CÓNICA ESTRIADA**



239G

Extra largas punta recta

- Zona de corte endurecida por inducción prolonga la vida útil de su filo.
- Diseño de palanca compuesta la cual ofrece 75% mayor fuerza que una pinza convencional.
- Diseño ergonómico con mangos de agarre seguro y mordazas estriadas.
- Exceden la norma ASME B107.500.

| CÓDIGO | DESCRIPCIÓN                                  | LONGITUD TOTAL | LONGITUD QUIJADA | ESPESOR DE PINZA | APERTURA MÁXIMA | CAPACIDAD DE CORTE CABLE AWG | CORTA CABLE | TIPO DE CORTE | LARGO DE CUCHILLA | MAYOREO | MINUEDO     |
|--------|--|----------------|------------------|------------------|-----------------|------------------------------|-------------|---------------|-------------------|---------|-------------|
| 268GHL | Corte lateral alta palanca                   | 8-1/2"         | 1-7/16"          | 5/8"             | 1-1/4"          | Cal. 8                       | ✓           | Lateral       | 25/32"            | 3       | \$389 \$451 |
| 269GHL | Corte lateral alta palanca                   | 9"             | 1-7/16"          | 5/8"             | 1-1/4"          | Cal. 6                       | ✓           | Lateral       | 25/32"            | 3       | \$429 \$498 |
| 259GHL | Poncha terminales y jalacable                | 9-5/16"        | 1-29/32"         | 5/8"             | 1-9/32"         | Cal. 6                       | ✓           | Lateral       | 25/32"            | 3       | \$475 \$551 |
| 258G   | Universal con poncha terminales              | 8-17/32"       | 2-1/4"           | 9/16"            | 1-1/64"         | Cal. 8                       | ✓           | Lateral       | 3/4"              | 3       | \$369 \$428 |
| 267G   | De electricista corte lateral                | 7-5/16"        | 1-3/4"           | 1/2"             | 1-3/32"         | Cal. 8                       | ✓           | Lateral       | 5/8"              | 3       | \$350 \$406 |
| 268G   | De electricista corte lateral                | 8-17/32"       | 2"               | 5/8"             | 1-7/32"         | Cal. 8                       | ✓           | Lateral       | 3/4"              | 3       | \$400 \$464 |
| 269G   | De electricista corte lateral                | 9-5/16"        | 2-3/16"          | 5/8"             | 1-5/16"         | Cal. 6                       | ✓           | Lateral       | 13/16"            | 6       | \$435 \$505 |
| 207GHL | Corte diagonal alta palanca                  | 7-15/16"       | 13/16"           | 7/16"            | 1-1/8"          | Cal. 10                      | ✓           | Diagonal      | 13/16"            | 3       | \$350 \$406 |
| 207GWS | Corte diagonal alta palanca con pela alambre | 7-5/16"        | 1-5/32"          | 7/16"            | 1-5/32"         | Cal. 10                      | ✓           | Diagonal      | 13/16"            | 3       | \$405 \$470 |
| 207G   | Corte diagonal trabajo pesado                | 7-3/4"         | 1-1/16"          | 1/2"             | 1/16"           | Cal. 10                      | ✓           | Diagonal      | 1"                | 6       | \$350 \$406 |
| 204GR  | Corte diagonal con resorte                   | 4-3/16"        | 3/4"             | 1/4"             | 27/64"          | Cal. 16                      | ✓           | Diagonal      | 1/2"              | 6       | \$260 \$302 |
| 205GR  | Corte diagonal con resorte                   | 5-13/32"       | 1-3/32"          | 3/8"             | 21/32"          | Cal. 12                      | ✓           | Diagonal      | 21/32"            | 6       | \$279 \$324 |
| 206GR  | Corte diagonal con resorte                   | 6-1/64"        | 1-3/32"          | 7/16"            | 21/32"          | Cal. 12                      | ✓           | Diagonal      | 25/32"            | 6       | \$299 \$347 |
| 204G   | Corte diagonal                               | 4-3/16"        | 1/2"             | 9/32"            | 27/64"          | Cal. 16                      | ✓           | Diagonal      | 1/2"              | 6       | \$250 \$290 |
| 205G   | Corte diagonal                               | 5-13/32"       | 1-3/32"          | 7/16"            | 21/32"          | Cal. 12                      | ✓           | Diagonal      | 3/4"              | 6       | \$265 \$307 |
| 206G   | Corte diagonal                               | 6-1/64"        | 1-3/32"          | 7/16"            | 21/32"          | Cal. 12                      | ✓           | Diagonal      | 3/4"              | 6       | \$270 \$313 |
| 273GHL | Corte transversal alta palanca               | 8-3/8"         | 7/16"            | 1-3/16"          | 1-3/4"          | Cal. 8                       | ✓           | Transversal   | 1-3/16"           | 6       | \$369 \$428 |
| 2292G  | Puntas largas corte lateral alta palanca     | 8-9/32"        | 2-3/8"           | 1/2"             | 1-1/16"         | Cal. 8                       | ✓           | Lateral       | 5/8"              | 6       | \$369 \$428 |
| 226G   | Punta larga corte lateral (sin resorte)      | 6-5/8"         | 2-1/4"           | 3/8"             | 3/4"            | Cal. 10                      | ✓           | Lateral       | 1/2"              | 6       | \$279 \$324 |
| 226GR  | Punta larga corte lateral (con resorte)      | 6-5/8"         | 2-1/4"           | 3/8"             | 3/4"            | Cal. 10                      | ✓           | Lateral       | 1/2"              | 6       | \$305 \$354 |
| 226GS  | Punta cónica corte lateral                   | 6-1/4"         | 1-29/32"         | 3/8"             | 3/4"            | Cal. 10                      | ✓           | Lateral       | 1/2"              | 6       | \$289 \$335 |
| 282G   | Puntas largas sin corte (sin resorte)        | 4-3/4"         | 1-5/16"          | 1/4"             | 27/64"          | n/a                          | *           | n/a           | n/a               | 6       | \$210 \$244 |
| 282GR  | Puntas largas sin corte (con resorte)        | 4-3/4"         | 1-5/16"          | 1/4"             | 27/64"          | n/a                          | *           | n/a           | n/a               | 6       | \$229 \$266 |
| 227G   | Punta plana                                  | 6-5/8"         | 2-1/4"           | 3/8"             | 3/4"            | n/a                          | *           | n/a           | n/a               | 6       | \$270 \$313 |
| 220G   | Punta plana cónica                           | 6-5/8"         | 2-1/4"           | 3/8"             | 3/4"            | n/a                          | *           | n/a           | n/a               | 6       | \$235 \$273 |
| 241G   | Extra largas punta curva a 45°               | 9-5/8"         | 2-11/16"         | 3/8"             | 11/16"          | n/a                          | *           | n/a           | n/a               | 1       | \$820 \$951 |
| 239G   | Extra largas punta recta                     | 11"            | 3"               | 7/16"            | 5/8"            | n/a                          | *           | n/a           | n/a               | 1       | \$699 \$811 |

**PINZAS PARA ELECTRICISTA**

**JUEGO DE 4 PINZAS VARIAS**



USO PESADO

**4**  
PIEZAS

| CÓDIGO | LONGITUD TOTAL |
|--------|----------------|
| 207G   | 7-3/4"         |
| 278G   | 8"             |
| 2292G  | 8-3/8"         |
| 240G   | 10"            |



**RACK PARA PINZAS PARA ELECTRICISTA**



**24**  
PIEZAS

| CÓDIGO | CANTIDAD |
|--------|----------|
| RPIN24 | 1        |
| 269G   | 6        |
| 206G   | 6        |
| 226G   | 6        |
| 297    | 6        |



Contenido pág. 503

| CÓDIGO | DESCRIPCIÓN            | MAYOREO | MENUDEO | CÓDIGO | DESCRIPCIÓN                  | MAYOREO | MENUDEO |
|--------|------------------------|---------|---------|--------|------------------------------|---------|---------|
| J200G  | Juego de pinzas varias | \$1,219 | \$1,414 | RPELEC | Con pinzas para electricista | \$7,910 | \$9,176 |

**PINZAS PARA ELECTRICISTA**



USO INDUSTRIAL



**ALTA PALANCA**

269GI  
Corte lateral alta palanca



268GI  
Universal Corte lateral



207GI  
Corte diagonal



**PUNTA CÓNICA ESTRIADA**

2292GI  
Corte diagonal



**PUNTA CÓNICA ESTRIADA**

226GI  
Corte diagonal

- Cuentan con la mejor combinación de precio y calidad.
- Doble mango de vinil de alta resistencia para mayor confort.
- Fabricadas en acero aleado.
- Filos con dureza por inducción.
- Exceden la norma ASME B107.500.

| CÓDIGO | DESCRIPCIÓN  | LONGITUD TOTAL | LONGITUD QUIJADA | ESPESOR DE PINZA | APERTURA MÁXIMA | CAPACIDAD DE CORTE CABLE AWG | CORTA CABLE | TIPO DE CORTE | LARGO DE CUCHILLA | MAYOREO | MENUDEO |
|--------|--------------|----------------|------------------|------------------|-----------------|------------------------------|-------------|---------------|-------------------|---------|---------|
| 269GI  | Alta palanca | 9"             | 1-23/32"         | 21/32"           | 1-1/32"         | Cal. 8                       | ✓           | Lateral       | 15/64"            | \$370   | \$429   |
| 268GI  | Universal    | 8-9/16"        | 1-1/2"           | 21/32"           | 1-3/4"          | Cal. 10                      | ✓           | Lateral       | 7/32"             | \$340   | \$394   |
| 207GI  | Corte        | 7-3/4"         | 1"               | 7/16"            | 59/64"          | Cal. 12                      | ✓           | Diagonal      | 11/64"            | \$299   | \$347   |
| 2292GI | Punta larga  | 8-9/16"        | 2-5/16"          | 7/16"            | 1-1/32"         | Cal. 10                      | ✓           | Lateral       | 13/64"            | \$310   | \$360   |
| 226GI  | Punta larga  | 6-3/4"         | 2"               | 13/32"           | 3/4"            | Cal. 12                      | ✓           | Lateral       | 5/32"             | \$239   | \$277   |

**PINZAS PARA ELECTRICISTA**



USO PROFESIONAL



RUBBER GRIP



979R  
Profesional reforzada

**ALTA PALANCA**

- Por su diseño de alta palanca permite aplicar 25% más poder de corte con el mismo esfuerzo.



977  
Profesional

- Diseño clásico de nariz cuadrada, para soportar aprietes extremos.



978  
Corte lateral

- Excelente uso en lugares reducidos.



979  
De corte

- Pinza de corte lateral ideal para corte de alambre de cobre y aluminio.



977  
Punta larga

- El diseño especial de sus bocas permite trabajar en espacios reducidos.

- Forjadas en acero 1055.
- Zona de corte endurecida por inducción.
- Recubrimiento de níquel para brindar mayor protección contra la corrosión.
- Mango de vinil con toques para mejor agarre y control.
- Exceden la norma ASME B107.500.

**JUEGOS DE PINZAS**

| CÓDIGO  | P04 | P01 |
|---------|-----|-----|
| PIEZAS  | 4   | 3   |
| EMPAQUE |     |     |

| DESCRIPCIÓN   | CÓDIGO | LONGITUD TOTAL | LONGITUD QUIJADA | ESPESOR DE PINZA | APERTURA MÁXIMA | CORTA CABLE | TIPO DE CORTE     | LARGO DE CUCHILLA | CAPACIDAD DE CORTE |             |            |             | EMPAQUE | MAYOREO |         |
|---------------|--------|----------------|------------------|------------------|-----------------|-------------|-------------------|-------------------|--------------------|-------------|------------|-------------|---------|---------|---------|
|               |        |                |                  |                  |                 |             |                   |                   | CABLE SUAVE        | CABLE MEDIO | CABLE DURO | CABLE PLANO |         | MAYOREO | MAYOREO |
| Profesional   | 979R   | 9"             | 1-3/8"           | 15/32"           | 1-37/64"        | SI          | Lateral reforzada | 3/4"              | •                  | •           | •          | •           | 1       | \$175   | \$203   |
| Profesional   | 977    | 7"             | 1-7/32"          | 7/16"            | 1-9/64"         | SI          | Lateral estándar  | 5/8"              | •                  | •           | •          | •           | 1       | \$125   | \$145   |
| Profesional   | 978    | 8"             | 1-3/8"           | 17/32"           | 1-3/8"          | SI          | Lateral estándar  | 3/4"              | •                  | •           | •          | •           | 1       | \$145   | \$168   |
| Profesional   | 979    | 9"             | 1-1/2"           | 19/32"           | 1-1/2"          | SI          | Lateral estándar  | 3/4"              | •                  | •           | •          | •           | 1       | \$155   | \$180   |
| Corte lateral | 966    | 6"             | 1-1/16"          | 23/64"           | 43/64"          | SI          | Lateral estándar  | 25/64"            | •                  | •           | •          | •           | 1       | \$96    | \$111   |
| Corte lateral | 967    | 7"             | 1-3/16"          | 25/64"           | 1-7/32"         | SI          | Lateral estándar  | 15/32"            | •                  | •           | •          | •           | 1       | \$105   | \$122   |
| Corte lateral | 968    | 8"             | 1-1/2"           | 25/64"           | 1-1/2"          | SI          | Lateral estándar  | 35/64"            | •                  | •           | •          | •           | 1       | \$120   | \$139   |
| De corte      | 945    | 5"             | 53/64"           | 21/64"           | 43/64"          | SI          | Diagonal estándar | 53/64"            | •                  | •           | •          | •           | 1       | \$78    | \$90    |
| De corte      | 946    | 6"             | 53/64"           | 23/64"           | 55/64"          | SI          | Diagonal estándar | 53/64"            | •                  | •           | •          | •           | 1       | \$84    | \$97    |
| De corte      | 947    | 7"             | 63/64"           | 23/64"           | 55/64"          | SI          | Diagonal estándar | 29/32"            | •                  | •           | •          | •           | 1       | \$95    | \$110   |
| Punta larga   | 925    | 5"             | 1-1/2"           | 3-15/32"         | 1-39/64"        | SI          | Lateral estándar  | 25/64"            | •                  | •           | •          | •           | 1       | \$71    | \$82    |
| Punta larga   | 926    | 6"             | 1-49/64"         | 23/64"           | 1-11/16"        | SI          | Lateral estándar  | 7/16"             | •                  | •           | •          | •           | 1       | \$76    | \$88    |
| Punta larga   | 927    | 7"             | 2-13/64"         | 3/8"             | 1-57/64"        | SI          | Lateral estándar  | 15/32"            | •                  | •           | •          | •           | 1       | \$83    | \$96    |
| Punta larga   | 929    | 8"             | 2-9/32"          | 25/64"           | 1-21/32"        | SI          | Lateral estándar  | 33/64"            | •                  | •           | •          | •           | 1       | \$89    | \$103   |
| Mecánico      | 908    | 8"             | 1-3/8"           | 25/64"           | 2-23/64"        | NA          | NA                | NA                | •                  | •           | •          | •           | 6       | \$87    | \$101   |

**PINZAS PARA ELECTRICISTA**

**PINZAS PARA ELECTRICISTA**



De electricista  
 • Mordaza estriada que permite una mayor firmeza.



Corte lateral  
 • Para uso en instalaciones de equipos eléctricos y mantenimiento.



Corte diagonal  
 • Para el corte de alambre.



Punta larga  
 • Diseñadas para trabajar en lugares estrechos.  
 • Muecas con gran dureza que facilita el cortar y sujetar.

JUEGOS DE PINZAS

| CÓDIGO  | 142039 | 142020 | 142049 |
|---------|--------|--------|--------|
| PIEZAS  | 4      | 3      | 3      |
| EMPAQUE |        |        |        |
|         | 1      | 1      | 1      |

- Fabricadas en acero al alto carbón.
- Maneral con doble plastisol.



| DESCRIPCIÓN    | CÓDIGO | LONGITUD TOTAL | CORTA CABLE | TIPO DE CORTE |   | MAYOREO |         |       |       |       |
|----------------|--------|----------------|-------------|---------------|---|---------|---------|-------|-------|-------|
|                |        |                |             |               |   | MAYOREO | MENUDEO |       |       |       |
| Electricista   | -      | 6"             | Si          | Lateral       | 1 |         |         | \$250 | \$189 | \$159 |
| Electricista   | 142042 | 8"             | Si          | Lateral       | 1 | \$110   | \$128   | \$290 | \$219 | \$184 |
| Electricista   | 142043 | 9"             | Si          | Lateral       | 1 | \$120   | \$139   |       |       |       |
| Corte lateral  | 142031 | 7"             | Si          | Lateral       | 1 | \$69    | \$80    |       |       |       |
| Corte lateral  | 142032 | 8"             | Si          | Lateral       | 1 | \$74    | \$86    |       |       |       |
| Corte diagonal | 142046 | 6"             | Si          | Diagonal      | 1 | \$52    | \$60    |       |       |       |
| Corte diagonal | 142047 | 7"             | Si          | Diagonal      | 1 | \$62    | \$72    |       |       |       |
| Corte diagonal | 142048 | 8"             | Si          | Diagonal      | 1 | \$71    | \$82    |       |       |       |
| Punta larga    | 142036 | 6"             | Si          | Lateral       | 1 | \$52    | \$60    |       |       |       |
| Punta larga    | 142037 | 7"             | Si          | Lateral       | 1 | \$62    | \$72    |       |       |       |
| Punta larga    | 142038 | 8"             | Si          | Lateral       | 1 | \$70    | \$81    |       |       |       |
| Mecánico       | PM8    | 8"             | No          | N/A           | 3 | \$70    | \$81    |       |       |       |



**SURTEK**  
 HERRAMIENTAS PARA PROFESIONALES

**CALIDAD, PRECIO  
 Y ACCESIBILIDAD**

## PINZAS PARA ELECTRÓNICA

### MINI PINZAS



Forjadas en acero 1055.  
Recubrimiento de níquel para brindar mayor protección contra la corrosión.  
Mango bimaterial.  
Ideal para cortar alambre de cobre y aluminio.  
Excede la norma ASME B107.500.



| DESCRIPCIÓN      | CÓDIGO | LONGITUD TOTAL | CORTA CABLE | TIPO DE CORTE | CAPACIDAD DE CORTE |             |            |             | EMPAQUE | JUEGO DE MINI PINZAS |              |
|------------------|--------|----------------|-------------|---------------|--------------------|-------------|------------|-------------|---------|----------------------|--------------|
|                  |        |                |             |               | CABLE SUAVE        | CABLE MEDIO | CABLE DURO | CABLE PLANO |         | CÓDIGO               | PIEZAS       |
| Electricista     | 952    | 4-1/2"         | SI          | Lateral       | ●                  | ●           | ●          | ○           | 6       | MAYOREO \$67         | MENUDEO \$78 |
| Corte diagonal   | 955    | 4-5/16"        | SI          | Diagonal      | ●                  | ●           | ●          | ○           | 6       | \$67                 | \$78         |
| Punta y corte    | 951    | 4-3/4"         | SI          | Lateral       | ●                  | ●           | ●          | ○           | 6       | \$67                 | \$78         |
| Punta plana      | 957    | 4-3/4"         | No          | Sin corte     | ●                  | ●           | ●          | ○           | 6       | \$67                 | \$78         |
| Punta curva      | 953    | 4-3/4"         | No          | Sin corte     | ●                  | ●           | ●          | ○           | 6       | \$67                 | \$78         |
| Punta redonda    | 956    | 4-3/4"         | No          | Sin corte     | ●                  | ●           | ●          | ○           | 6       | \$67                 | \$78         |
| Punta de aguja   | 954    | 5-7/8"         | No          | Sin corte     | ●                  | ●           | ●          | ○           | 6       | \$67                 | \$78         |
| Tenaza           | 950    | 4-1/16"        | SI          | Transversal   | ●                  | ●           | ●          | ○           | 6       | \$67                 | \$78         |
| Para electrónica | 948    | 5"             | SI          | Diagonal      | ●                  | ●           | ●          | ○           | 6       | \$60                 | \$70         |
| Estuche          | EMSC   | -              | -           | -             | -                  | -           | -          | -           | -       | \$205                | \$238        |

| JUEGO DE MINI PINZAS |          |
|----------------------|----------|
| CÓDIGO               | JE6 95P3 |
| PIEZAS               | 6 3      |
| EMPAQUE              |          |
| EMPAQUE              | 1 1      |
| MAYOREO              | \$515    |
| MENUDEO              | \$597    |
| MAYOREO              | \$190    |
| MENUDEO              | \$220    |

HERRAMIENTAS 1

### JUEGO DE PINZAS DE PRECISIÓN (TWEEZERS)



| CONTIENE |                                |
|----------|--------------------------------|
| Cant.    | Descripción                    |
| 1        | Pinza recta 4-1/2"             |
| 1        | Pinza curva 4-3/4"             |
| 1        | Pinza de pala 4-1/4"           |
| 1        | Pinza cierre automático 4-1/2" |

Fabricadas en acero inoxidable.  
Para trabajos en electrónica.  
Ideal para sujetar piezas pequeñas en aplicaciones como: joyería, relojería, cerrajería, etc.

| CÓDIGO | PIEZAS | MAYOREO | MENUDEO |
|--------|--------|---------|---------|
| 115200 | 4      | \$119   | \$138   |



### MINI PINZAS



Forjadas en acero al carbono.  
Mangos de vinil acojinados.  
Ideal para cortar alambre de cobre y aluminio.

| DESCRIPCIÓN    | CÓDIGO | LONGITUD TOTAL | LONGITUD QUIJADA | ESPESOR DE PINZA | APERTURA MÁXIMA | CORTA CABLE | TIPO DE CORTE | LARGO DE CUCHILLA | CAPACIDAD DE CORTE |             |            |             | EMPAQUE | JUEGO DE MINI PINZAS |              |
|----------------|--------|----------------|------------------|------------------|-----------------|-------------|---------------|-------------------|--------------------|-------------|------------|-------------|---------|----------------------|--------------|
|                |        |                |                  |                  |                 |             |               |                   | CABLE SUAVE        | CABLE MEDIO | CABLE DURO | CABLE PLANO |         | CÓDIGO               | PIEZAS       |
| Corte diagonal | 142222 | 4-5/16"        | 19/32"           | 5/16"            | 23/64"          | SI          | Diagonal      | 17/32"            | ●                  | ●           | ●          | ○           | 3       | MAYOREO \$40         | MENUDEO \$46 |
| Punta y corte  | 142221 | 4-5/8"         | 55/64"           | 5/16"            | 25/32"          | SI          | Lateral       | 9/32"             | ●                  | ●           | ●          | ○           | 3       | \$40                 | \$46         |
| Punta redonda  | 142224 | 4-15/16"       | 1-1/16"          | 9/32"            | 23/64"          | SI          | Lateral       | 9/32"             | ●                  | ●           | ●          | ○           | 3       | \$40                 | \$46         |
| Punta aguja    | 142225 | 5-3/4"         | 2-11/64"         | 5/16"            | 15/32"          | NO          | Lateral       | 9/32"             | ●                  | ●           | ●          | ○           | 3       | \$40                 | \$46         |



| JUEGO DE MINI PINZAS |        |
|----------------------|--------|
| CÓDIGO               | 142041 |
| PIEZAS               | 4      |
| EMPAQUE              |        |
| EMPAQUE              | 1      |
| MAYOREO              | \$260  |
| MENUDEO              | \$302  |



**PINZAS DE PUNTA LARGA**

**PINZAS DE PUNTA LARGA**



- Fabricada en acero al carbón grado 55.
- Maneral con doble plastisol.
- Exceden la norma ASME B107.500.



931



| CÓDIGO | LONGITUD TOTAL | NO. AJUSTES | MAYOREO | MENUDEO |
|--------|----------------|-------------|---------|---------|
| 931    | 11"            | 1           | \$165   | \$191   |



936



- Puntas con dentado fino y grueso recto.
- Mango extra largo que permite trabajar en áreas de difícil acceso.

| CÓDIGO | LONGITUD TOTAL | NO. AJUSTES | MAYOREO | MENUDEO |
|--------|----------------|-------------|---------|---------|
| 936    | 16"            | 1           | \$270   | \$313   |

**PINZAS DE EXTENSIÓN**

**PINZAS DE EXTENSIÓN**



**265G**  
Para tubo



**246G**  
Quijada lisa

- Mordaza lisa que no daña la superficie para tubería de PVC, piezas cromadas, etc.



**274**  
Para tubo de 7 posiciones



**263G**  
Vía de poder



**MANGO RUBBER GRIP**  
**240G**  
Rubber grip



**QUICK RELEASE**  
**274GI**  
Pinza quick release

- Sistema quick release permite ajustes suaves y más rápidos.
- Quijada universal que permite sostener múltiples geometrías.

- Diseño de ranuras múltiples que permite aberturas paralelas de mordaza.
- Diseño de quijada para un perfecto agarre.
- Exceden la norma ASME B107.500.

| CÓDIGO | DESCRIPCIÓN            | LONGITUD TOTAL | LONGITUD QUIJADA | ESPESOR DE PINZA | APERTURA MÁXIMA | NO. AJUSTES | MAYOREO |         | MENUDEO |  |
|--------|------------------------|----------------|------------------|------------------|-----------------|-------------|---------|---------|---------|--|
|        |                        |                |                  |                  |                 |             |         |         |         |  |
| 265G   | Para tubo              | 9-1/2"         | 1-1/8"           | 15/32"           | 1-1/8"          | 4           | \$665   | \$771   |         |  |
| 266G   | Para tubo              | 13-1/2"        | 1-5/8"           | 1/2"             | 2"              | 6           | \$1,085 | \$1,259 |         |  |
| 246G   | Quijada lisa           | 10"            | 1-3/8"           | 7/16"            | 2"              | 5           | \$610   | \$708   |         |  |
| 274    | Para tubo 7 posiciones | 7"             | 1-1/16"          | 1/4"             | 1-7/64"         | 7           | \$440   | \$510   |         |  |
| 270    | Para tubo 7 posiciones | 10"            | 1-13/32"         | 9/32"            | 1-1/4"          | 7           | \$469   | \$544   |         |  |
| 275    | Para tubo 7 posiciones | 12"            | 1-37/64"         | 23/64"           | 1-21/32"        | 7           | \$709   | \$822   |         |  |
| 262G   | Vía de poder           | 6-1/2"         | 1"               | 1/4"             | 1"              | 5           | \$419   | \$486   |         |  |
| 263G   | Vía de poder           | 9-1/2"         | 1-11/32"         | 23/64"           | 1-1/4"          | 5           | \$445   | \$516   |         |  |
| 264G   | Vía de poder           | 12-1/2"        | 1-25/32"         | 31/64"           | 2-1/4"          | 6           | \$600   | \$696   |         |  |
| 240G   | Rubber grip            | 10"            | 1-9/16"          | 1/2"             | 1-1/2"          | 5           | \$330   | \$383   |         |  |
| 274GI  | Pinza Quick Release    | 8"             | 3/4"             | 1/4"             | 2-3/4"          | 19          | \$295   | \$342   |         |  |
| 270GI  | Pinza Quick Release    | 10"            | 7/8"             | 5/16"            | 3-1/2"          | 19          | \$375   | \$435   |         |  |

| JUEGO DE PINZAS |       |
|-----------------|-------|
| CÓDIGO          | J201G |
| PIEZAS          | 2     |
| EMPAQUE         |       |
|                 | 1     |
| MAYOREO         | \$609 |
| MAYOREO MENUDEO | \$706 |

**PINZAS DE EXTENSIÓN**



938



- Templada con triple mordaza, recta y curva.
- Forjadas en acero 1055.
- Mango de vinil con topes para mejor agarre.
- Exceden la norma ASME B107.500.

| CÓDIGO | LONGITUD TOTAL | NO. AJUSTES | NO. AJUSTES | MAYOREO | MENUDEO |
|--------|----------------|-------------|-------------|---------|---------|
| 938    | 8"             | 5           | 1           | \$105   | \$122   |
| 940    | 10"            | 6           | 1           | \$130   | \$151   |
| 942    | 12"            | 7           | 1           | \$155   | \$180   |



**PINZAS PELA-CABLE**



**PINZAS PELA-CABLE**

USO INDUSTRIAL



313

Pinza pela cable automática

- Desforra cables de manera rápida y sencilla.
- Cuchillas fabricadas en acero SK5.
- Permite ajustar la longitud de pelado hasta 1".
- Extrae la funda externa del cable sin dañar los conductores.

USO PESADO

MANGO AIR CUSHION PONCHA TERMINALES CORTA TORNILLOS



299

Con poncha terminales y corta tornillos



298P

Con poncha terminales y corta tornillos

USO PESADO

MANGO AIR CUSHION PONCHA TERMINALES CORTA TORNILLOS



298

Con poncha terminales y corta tornillos

USO PESADO

MANGO RUBBER GRIP



297

Pela cable alta palanca con seguro

USO PESADO

MANGO AIR CUSHION



293

Pela cable alta palanca

USO PESADO

MANGO AIR CUSHION



292

Pela cable alta palanca

USO PESADO

MANGO AIR CUSHION

CORTA TORNILLOS



291P

Pela cable alta palanca con seguro, ergonómica corta tornillos

- Mangos curvos brindan mejor agarre y confort.

USO PESADO

MANGO AIR CUSHION



291

Pela cable alta palanca

USO PESADO

MANGO RUBBER GRIP



296

Pela cable ajustable

- Pela y corta cable sólido y trezado.

• Exceden la norma ASME B107.500.

| CÓDIGO | DESCRIPCIÓN                         | LONGITUD TOTAL       | CALIBRE DE CABLE (AWG)     |                            | CORTA TORNILLOS                      | PONCHA TERMINALES | MAYOREO | MENUDEO     |
|--------|-------------------------------------|----------------------|----------------------------|----------------------------|--------------------------------------|-------------------|---------|-------------|
|        |                                     |                      | SÓLIDO                     | TRENZADO                   |                                      |                   |         |             |
| 313    | Automática                          | 6.6"                 | 10, 12, 14, 16, 18, 20, 22 | -                          | -                                    | x                 | 1       | \$785 \$911 |
| 299    | Poncha terminales y corta tornillos | 8-3/4"               | 8, 10, 12, 14, 16, 18      | 10, 12, 14, 16, 18, 20, 22 | 10-24, 6-32, 8-32, 10-32, 4-40,      | ✓                 | 3       | \$565 \$655 |
| 298P   | Poncha terminales y corta tornillos | 8-1/4"               | 10, 12, 14, 16, 18, 20, 22 | -                          | 10-24, 6-32, 8-32, 10-32, 4-40, 5-40 | ✓                 | 3       | \$455 \$528 |
| 298    | Poncha terminales y corta tornillos | 8-1/4"               | 10, 12, 14, 16, 18, 20, 22 | -                          | 10-24, 6-32, 8-32, 10-32, 4-40, 5-40 | ✓                 | 3       | \$425 \$493 |
| 297    | Alta palanca con seguro             | 6-3/4"               | 10, 12, 14, 16, 18, 20     | -                          | -                                    | x                 | 3       | \$300 \$348 |
| 293    | Alta palanca                        | 6"                   | 22, 24, 26, 28, 30         | -                          | -                                    | x                 | 3       | \$370 \$429 |
| 292    | Alta palanca                        | 6-3/4"               | 16, 18, 20, 22, 24, 26     | -                          | -                                    | x                 | 3       | \$300 \$348 |
| 291P   | Ergonómica                          | 7-1/4"               | 10, 12, 14, 16, 18         | 12, 14, 16, 18, 20         | 6-32, 8-32                           | x                 | 3       | \$410 \$476 |
| 291    | Pela cable alta palanca             | 6-3/4"               | 10, 12, 14, 16, 18, 20     | -                          | -                                    | x                 | 3       | \$300 \$348 |
| 296    | Pela cable ajustable                | 4-29/32"             | 10-20                      | -                          | -                                    | x                 | 3       | \$229 \$266 |
| R313   | Repuesto para pinza 313             | Cuchilla de repuesto | n/a                        | n/a                        | -                                    | x                 | 1       | \$279 \$324 |



**PINZAS PELA-CABLE**

**PINZAS PELA-CABLE**



USO PROFESIONAL



PLC6



PLC8



PLC9



PLC10

- Mordaza dentada.
- Resorte de retorno y seguro.
- Cuenta con dobla cable.
- Excede la norma ASME B107.500.

- Mordaza dentada.
- Cuenta con cortatormillos de medidas comunes.
- Excede la norma ASME B107.500.
- Comprime terminales de ignición.

- Cuenta con cortatormillos de medidas comunes.
- Norma: ASME B 107.37.
- Cortatormillos de medidas comunes.
- Comprime terminales aisladas y no aisladas.

- Cuenta con dobla cable.
- Excede la norma ASME B107.500.



| CÓDIGO | LONGITUD TOTAL | CALIBRE DE CABLE | 📦 | MAYOREO | MENUDEO | CÓDIGO | LONGITUD TOTAL | CALIBRE DE CABLE | 📦 | MAYOREO | MENUDEO |
|--------|----------------|------------------|---|---------|---------|--------|----------------|------------------|---|---------|---------|
| PLC6   | 6"             | 10 - 26 AWG      | 1 | \$105   | \$122   | PLC9   | 9"             | 10 - 24 AWG      | 1 | \$125   | \$145   |
| PLC8   | 8"             | 10 - 22 AWG      | 1 | \$120   | \$139   | PLC10  | 10"            | 10 - 22 AWG      | 1 | \$155   | \$180   |

**PINZA PELA-CABLE**



USO DOMÉSTICO



\$ PVL

- Sistema de cizalla para corte de cables de medidas comunes.
- Incluye mordazas para crimpar cables de diferentes medidas



| CÓDIGO | LONGITUD TOTAL | CALIBRE DE CABLE | 📦 | MAYOREO | MENUDEO |
|--------|----------------|------------------|---|---------|---------|
| 142003 | 9"             | 10 - 22 AWG      | 1 | \$78    | \$90    |

**PINZAS PELA-CABLE AUTOMÁTICAS**



USO PROFESIONAL



997

- Capacidad de cable 8 a 22 AWG.
- Pinza pelacable incluye tope para mayor precisión.
- Corta y separa el forro del cable en un movimiento.
- Norma: ASME B 107.37



| CÓDIGO | LONGITUD TOTAL | CALIBRE DE CABLE | 📦 | MAYOREO | MENUDEO |
|--------|----------------|------------------|---|---------|---------|
| 997    | 9-1/2"         | 8 - 22 AWG       | 1 | \$315   | \$365   |



993

- Capacidad de cable de 10 a 24 AWG.
- Cuerpo fabricado en acero.
- Mango fabricado en ABS de alta resistencia.
- Cuchillas fabricadas en acero CrMov.
- Incluye cuchillas para cortar cable.
- Cuenta con mordazas para crimpar.
- Retira el aislante del cable en un solo paso sin dañar el conductor.



| CÓDIGO | LONGITUD TOTAL | CALIBRE DE CABLE | 📦 | MAYOREO | MENUDEO |
|--------|----------------|------------------|---|---------|---------|
| 993    | 8"             | 10 - 24 AWG      | 1 | \$240   | \$278   |

**PINZAS PONCHADORAS PARA TERMINALES**

**PINZA PONCHADORA PARA TERMINALES ELÉCTRICAS**



USO PESADO

**PONCHA TERMINALES**



- Ideales para cortar y crimpar cables aislados y no aislados.
- Exceden la norma ASME B107.500.

| CÓDIGO             | 208G        |
|--------------------|-------------|
| LONGITUD TOTAL     | 9-1/2"      |
| LONGITUD QUIJADA   | 1-5/32"     |
| ESPESOR DE PINZA   | 1/2"        |
| APERTURA MÁXIMA    | 1-5/16"     |
| CAPACIDAD DE CORTE | 10 - 22 AWG |
| 📦                  | 1           |
| MAYOREO            | \$875       |
| MENUDEO            | \$1,015     |

**PINZA PONCHADORA PARA CONECTORES RJ45, RJ12 Y RJ9**



USO PROFESIONAL



CONECTOR RJ12 6 PINES



CONECTOR RJ9 4 PINES



CONECTOR RJ45 8 PINES



- Tres funciones en una sola herramienta: corta cable, pela cable y crimpa terminales.
- Mango recubierto con material plástico.
- Cuerpo fabricado en acero.
- Sistema de matraca que garantiza una perfecta unión del cable con su conector.
- Sistema de retorno automático.



| CÓDIGO | LONGITUD | 📦 | MAYOREO | MENUDEO |
|--------|----------|---|---------|---------|
| 994    | 8"       | 1 | \$475   | \$551   |

**PINZA PONCHADORA PARA CONECTORES RJ45**



USO PROFESIONAL



CONECTOR RJ45 8 PINES



- Para corte y armado de conectores macho plug de 8 contactos RJ45.
- Pela, corta y prensa cable.



| CÓDIGO | LONGITUD | 📦 | MAYOREO | MENUDEO |
|--------|----------|---|---------|---------|
| 995    | 9"       | 1 | \$260   | \$302   |

**PINZAS PARA MECÁNICO**

**PINZAS PARA MECÁNICO**



**MANGO RUBBER GRIP**

**276G**

**Rubber grip**

- Doble Rubber Grip, capa superior antideslizante para mayor comodidad y agarre.



**276**

**Cromada**

- Acabado cromo pulido espejo que previene la corrosión.

- Ajuste de quijada de 2 posiciones.
- Diseño de quijada con corta alambre.

- Maquinado de dientes con herramientas de corte especiales.
- Acero forjado y tratado térmicamente.
- Exceden la norma ASME B107.500.

| CÓDIGO | LONGITUD TOTAL | LONGITUD QUIJADA | ESPESOR DE PINZA | APERTURA MÁXIMA | MAYOREO | MENUDEO |
|--------|----------------|------------------|------------------|-----------------|---------|---------|
|--------|----------------|------------------|------------------|-----------------|---------|---------|

**Pinzas para mecánico rubber grip**

|      |        |          |        |         |   |             |
|------|--------|----------|--------|---------|---|-------------|
| 276G | 6-3/8" | 1-11/16" | 13/32" | 1-1/8"  | 6 | \$189 \$219 |
| 278G | 8"     | 1-29/32" | 13/32" | 1-3/16" | 6 | \$235 \$273 |
| 280G | 10"    | 2-11/32" | 1/2"   | 1-7/16" | 6 | \$280 \$325 |

**Pinzas para mecánico cromadas**

|     |        |          |        |         |   |             |
|-----|--------|----------|--------|---------|---|-------------|
| 276 | 6-3/8" | 1-11/16" | 13/32" | 1-1/8"  | 6 | \$175 \$203 |
| 278 | 8"     | 1-29/32" | 13/32" | 1-3/16" | 6 | \$219 \$254 |
| 280 | 10"    | 2-11/32" | 1/2"   | 1-7/16" | 6 | \$260 \$302 |



**RACK**



**24 PIEZAS**

| CÓDIGO | CANTIDAD |
|--------|----------|
| RPIN24 | 1        |
| 240G   | 6        |
| 276    | 6        |
| 278    | 6        |
| 280    | 6        |



Contenido pág. 503

| CÓDIGO | DESCRIPCIÓN          | MAYOREO | MENUDEO |
|--------|----------------------|---------|---------|
| RPMECA | Con pinzas mecánicas | \$6,200 | \$7,192 |

HERRAMIENTAS 1

**JUEGO DE HERRAMIENTAS**



**5 PIEZAS**



| Cant. | CONTIENE Descripción               |
|-------|------------------------------------|
| 1     | Pinza de mecánico 8"               |
| 1     | Pinza punta larga corte lateral 6" |
| 1     | Pinza de extensión 10"             |
| 1     | Pinza de presión 10"               |
| 1     | Llave ajustable 8"                 |

| CÓDIGO | PIEZAS | MAYOREO | MENUDEO |
|--------|--------|---------|---------|
| P05    | 5      | \$595   | \$690   |

**PINZAS PARA MECÁNICO**



**5 PIEZAS**



**906**

- Templada y con triple mordaza, recta y curva.
- Forjadas en acero 1055.
- Mango de vinil con toques para mejor agarre y control.
- Exceden la norma ASME B107.500.

| CÓDIGO | LONGITUD TOTAL | LONGITUD QUIJADA | ESPESOR DE PINZA | APERTURA MÁXIMA | CAPACIDAD DE CORTE |               |              |               | MAYOREO | MENUDEO     |
|--------|----------------|------------------|------------------|-----------------|--------------------|---------------|--------------|---------------|---------|-------------|
|        |                |                  |                  |                 | ALAMBRE SUAVE      | ALAMBRE MEDIO | ALAMBRE DURO | ALAMBRE PLANO |         |             |
| 906    | 6"             | 1-7/32"          | 23/64"           | 1-27/32"        | •                  | •             | •            | •             | 6       | \$68 \$79   |
| 908    | 8"             | 1-3/8"           | 25/64"           | 2-23/64"        | •                  | •             | •            | •             | 6       | \$87 \$101  |
| 910    | 10"            | 1-39/64"         | 7/16"            | 2-53/64"        | •                  | •             | •            | •             | 3       | \$100 \$116 |

**JUEGO DE HERRAMIENTAS**



**5 PIEZAS**



- Fabricadas en acero al carbono. Pinzas con mango antideslizante.

| CÓDIGO | PIEZAS | MAYOREO | MENUDEO |
|--------|--------|---------|---------|
| 142044 | 5      | \$359   | \$416   |

| Cantidad | CONTIENE Descripción       |
|----------|----------------------------|
| 1        | Pinza de presión 10"       |
| 1        | Llave ajustable cromada 8" |
| 1        | Pinza de electricista 8"   |
| 1        | Pinza de mecánico 8"       |
| 1        | Pinza de punta y corte 6"  |



**PINZAS PARA MECÁNICO**



**PM8**

- Templada y con doble mordaza, recta y curva.

| CÓDIGO | LONGITUD TOTAL | MAYOREO | MENUDEO |
|--------|----------------|---------|---------|
| PM6    | 6"             | \$52    | \$60    |
| PM8    | 8"             | \$70    | \$81    |
| PM10   | 10"            | \$95    | \$110   |

**PINZAS DE PRESIÓN**

**PINZAS DE PRESIÓN MANGO BIMATERIAL**



**292WRG**  
Curva corta alambre



**293RG**  
Recta



- Mangos bimaterial brindan mejor agarre y comodidad.
- Además ofrecen mayor comodidad y apalancamiento.
- Dientes endurecidos para usarse en varios ángulos.
- Sistema de liberación a una mano para desprendimientos rápidos.
- Tornillo de ajuste que permite una presión exacta.
- Cuerpo de acero aleado de alta resistencia.
- Exceden la norma ASME B107.500.

| CÓDIGO | QUIJADA             | LONGITUD TOTAL | LONGITUD QUIJADA | APERTURA MÁXIMA |   | MAYOREO | MENUDEO |
|--------|---------------------|----------------|------------------|-----------------|---|---------|---------|
| 292WRG | Curva corta alambre | 10"            | 1-5/32"          | 2-1/2"          | 1 | \$285   | \$331   |
| 293RG  | Recta               | 10"            | 1-1/8"           | 2-11/16"        | 1 | \$305   | \$354   |

**PINZAS DE PRESIÓN**



**293WR**  
Quijada curva con corta alambre



**291R**  
Quijada recta



**261R**  
Para soldadura



**289LN**  
Nariz larga



**260R**  
Para hojalatero



**266R**  
Prensa en "C" de presión



- Ideal para trabajos de ensamble y soldadura.
- Poderosas quijadas curvas que sostienen cualquier estilo de tuerca o perno.
- Sistema de liberación a una mano para desprendimientos rápidos.
- Exceden la norma ASME B107.500.

| JUEGO DE PINZAS |        |
|-----------------|--------|
| CÓDIGO          | 2700LP |
| PIEZAS          | 4      |
| EMPAQUE         |        |

| CÓDIGO | QUIJADA                  | LONGITUD TOTAL | LONGITUD QUIJADA | APERTURA MÁXIMA |   | MAYOREO |         | MENUDEO |
|--------|--------------------------|----------------|------------------|-----------------|---|---------|---------|---------|
|        |                          |                |                  |                 |   | MAYOREO | MENUDEO |         |
| 293WR  | Curva con corta alambre  | 5"             | 3/4"             | 1-3/8"          | 1 | \$175   | \$203   | •       |
| 294WR  | Curva con corta alambre  | 7"             | 63/64"           | 1-3/16"         | 1 | \$225   | \$261   | •       |
| 292WR  | Curva con corta alambre  | 10"            | 1-5/32"          | 1-9/16"         | 1 | \$250   | \$290   | •       |
| 291R   | Recta                    | 7-1/2"         | 63/64"           | 2-7/32"         | 1 | \$225   | \$261   |         |
| 293R   | Recta                    | 10"            | 1-7/32"          | 2-19/32"        | 1 | \$250   | \$290   |         |
| 261R   | Para soldadura           | 8-7/8"         | 3"               | 2-1/2"          | 1 | \$340   | \$394   |         |
| 286LN  | Nariz larga              | 6-1/2"         | 1-3/4"           | 1-1/2"          | 1 | \$190   | \$220   | •       |
| 289LN  | Nariz larga              | 10"            | 2-1/4"           | 2"              | 1 | \$229   | \$266   |         |
| 260R   | Para hojalatero          | 8"             | 3"               | 2-1/2"          | 1 | \$295   | \$342   |         |
| 266R   | Prensa en "C" de presión | 11"            | 4-7/8"           | 5-1/4"          | 1 | \$410   | \$476   |         |

## PINZAS DE PRESIÓN

### JUEGO DE PINZAS DE PRESIÓN MANGO BIMATERIAL



**3**  
PIEZAS

| CONTIENE |                    |
|----------|--------------------|
| Cantidad | Descripción        |
| 1        | Nariz larga 6-1/2" |
| 1        | Quijada curva 7"   |
| 1        | Quijada curva 10"  |



| CÓDIGO | PIEZAS | 📦 | MAYOREO | MENUDEO |
|--------|--------|---|---------|---------|
| 115085 | 3      | 1 | \$520   | \$603   |

### PINZAS DE PRESIÓN



**115095**  
Mango bimaterial



**115082**  
Curva



**PFP7**  
Recta



**115087**  
Soldar



- Mangos bimaterial antiderrapante para mejor agarre.
- Para sujetar superficies redondas, curvas o amorfas.
- Cuenta con cuchilla corta alambre.

- Para sujetar superficies redondas, curvas o amorfas.
- Cuenta con cuchilla corta alambre.
- Para sujetar principalmente superficies planas y paralelas.

- Para sujetar y soldar vigas, perfiles, tubos y barras.

- Fabricadas en acero aleado.
- Mordazas forjadas.
- Recubrimiento de cromo.
- Excede la norma ASME B107.500.

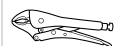

**115057**  
Nariz larga



- Nariz larga para alcanzar lugares de difícil acceso.



**115086**  
Hojalatero



- Para sujetar placas en labores de soldadura o ensamble.



**115089**  
Tipo "C"



- Para sujetar objetos de amplia dimensión en tareas de soldadura, ensamble, perforación, etc.
- Mordazas móviles para ajustarse a superficies no paralelas.



**115063**  
De cadena



- Para sujetar tubos u objetos amorfas.
- Longitud de cadena de 49 cm.

| QUIJADA                          | CÓDIGO | LONGITUD TOTAL | 📦 | MAYOREO | MENUDEO |
|----------------------------------|--------|----------------|---|---------|---------|
| Mango bimaterial (quijada curva) | 115095 | 10"            | 1 | \$170   | \$197   |
| Mango bimaterial (quijada recta) | 115096 | 10"            | 1 | \$170   | \$197   |
| Curva                            | 115054 | 4"             | 1 | \$89    | \$103   |
| Curva                            | 115084 | 5"             | 1 | \$100   | \$116   |
| Curva                            | 115083 | 7"             | 1 | \$125   | \$145   |
| Curva                            | 115082 | 10"            | 1 | \$135   | \$157   |
| Curva                            | 115055 | 12"            | 1 | \$209   | \$242   |
| Recta                            | PFP7   | 7"             | 1 | \$125   | \$145   |
| Recta                            | PFP10  | 10"            | 1 | \$135   | \$157   |
| Recta                            | PFP12  | 12"            | 1 | \$210   | \$244   |
| Soldar                           | 115087 | 9"             | 1 | \$225   | \$261   |
| Nariz larga                      | 115057 | 6"             | 1 | \$130   | \$151   |
| Nariz larga                      | 115058 | 9"             | 1 | \$145   | \$168   |
| Hojalatero                       | 115086 | 8"             | 1 | \$175   | \$203   |
| Tipo "C"                         | 115089 | 11"            | 1 | \$249   | \$289   |
| De cadena                        | 115063 | 8"             | 1 | \$335   | \$389   |

### PINZAS DE PRESIÓN



- Fabricadas en acero al carbono.
- Quijadas forjadas.
- Recubrimiento de cromo.



Curva



Recta

- Para sujetar superficies redondas curvas o amorfas.

- Para sujetar principalmente superficies planas y paralelas.

| QUIJADA | CÓDIGO | LONGITUD TOTAL | 📦 | MAYOREO | MENUDEO |
|---------|--------|----------------|---|---------|---------|
| Curva   | 142068 | 5"             | 1 | \$62    | \$72    |
| Curva   | 142028 | 7"             | 1 | \$72    | \$84    |
| Curva   | 142029 | 10"            | 1 | \$89    | \$103   |
| Recta   | 142069 | 10"            | 1 | \$88    | \$102   |

**FOY**

**\$ PVL**

**PINZAS PARA ANILLOS DE RETENCIÓN**

**PINZA CON 10 PUNTAS INTERCAMBIABLES GRANDES**



USO PESADO **MANGO AIR CUSHION** **CONVERTIBLE**

**11**  
PIEZAS



| DIÁMETRO DE PUNTA | ÁNGULO DE PUNTA |
|-------------------|-----------------|
| 0.070"            | 0°              |
| 0.039"            | 0° y 90°        |
| 0.047"            | 0° y 90°        |



• Puntas con diferentes diámetros y ángulos de 0° y 90° para adaptarse a la mayoría de las necesidades.

| CÓDIGO | PIEZAS | MAYOREO | MENUDEO |
|--------|--------|---------|---------|
| 381    | 11     | \$795   | \$922   |

**PINZA CON 10 PUNTAS INTERCAMBIABLES CHICAS**



USO PESADO **MANGO AIR CUSHION** **CONVERTIBLE**

**11**  
PIEZAS



| DIÁMETRO DE LA PUNTA | ÁNGULO DE PUNTA |
|----------------------|-----------------|
| 0.023"               | 0°              |
| 0.039"               | 0° y 90°        |
| 0.047"               | 0° y 90°        |



| CÓDIGO | PIEZAS | MAYOREO | MENUDEO |
|--------|--------|---------|---------|
| 382    | 11     | \$735   | \$853   |

**JUEGO DE 2 PINZAS Y 16 PUNTAS INTERCAMBIABLES**



USO PESADO **MANGO RUBBER GRIP** EXTERNO INTERNO

**18**  
PIEZAS

| DESCRIP.  | ÁNGULO | DIÁMETRO DE LA PUNTA |
|-----------|--------|----------------------|
| 4 puntas  | 90°    | 0.035"               |
| 4 puntas  | 45°    | 0.045"               |
| 4 puntas  | Recta  | 0.045"               |
| 4 puntas  | Recta  | 0.060"               |
| 1 externa |        |                      |
| 1 interna |        |                      |



CAJA PLÁSTICA



• Exceden la norma ASME B107.500.

| CÓDIGO | PIEZAS | MAYOREO | MENUDEO |
|--------|--------|---------|---------|
| 380    | 18     | \$690   | \$800   |

**16 PUNTAS DE REPUESTO PARA PINZAS 380**



USO PESADO



GRANEL

| CÓDIGO | PARA MODELO | PARES | MAYOREO | MENUDEO |
|--------|-------------|-------|---------|---------|
| 380RK  | 380         | 8     | \$175   | \$203   |

**PINZAS PARA ANILLOS DE RETENCIÓN CONVERTIBLES CON MARIPOSA**



USO PESADO **MANGO RUBBER GRIP** **CONVERTIBLE**



• Pinzas convertibles interior a exterior con fácil sistema de tipo mariposa de medio giro.  
• Puntas endurecidas por inducción y maquinadas con gran precisión.  
• Exceden la norma ASME B107.500.

| CÓDIGO | ÁNGULO | DIÁMETRO PUNTA | LONGITUD TOTAL | APERTURA MÁXIMA | EMPAQUE | MAYOREO |         | JUEGOS DE PINZAS |      |
|--------|--------|----------------|----------------|-----------------|---------|---------|---------|------------------|------|
|        |        |                |                |                 |         | MAYOREO | MENUDEO | 360B             | 360A |
| 399    | 0°     | 0.038"         | 5-7/8"         | 13/16"          | 3       | \$295   | \$342   | •                | •    |
| 372    | 0°     | 0.047"         | 5-7/8"         | 3/4"            | 3       | \$260   | \$302   | •                | •    |
| 385    | 0°     | 0.070"         | 7-1/2"         | 1"              | 3       | \$315   | \$365   | •                | •    |
| 377    | 0°     | 0.090"         | 9-1/4"         | 1-9/16"         | 3       | \$429   | \$498   | •                | •    |
| 370    | 45°    | 0.038"         | 5-3/4"         | 13/16"          | 3       | \$325   | \$377   | •                | •    |
| 373    | 45°    | 0.047"         | 5-3/4"         | 3/4"            | 3       | \$289   | \$335   | •                | •    |
| 375    | 45°    | 0.070"         | 7-3/8"         | 1"              | 3       | \$350   | \$406   | •                | •    |
| 378    | 45°    | 0.090"         | 9"             | 1-1/2"          | 3       | \$489   | \$567   | •                | •    |
| 371    | 90°    | 0.038"         | 5-11/16"       | 11/16"          | 3       | \$325   | \$377   | •                | •    |
| 374    | 90°    | 0.047"         | 5-11/16"       | 11/16"          | 3       | \$289   | \$335   | •                | •    |
| 376    | 90°    | 0.070"         | 7-1/8"         | 15/16"          | 3       | \$349   | \$405   | •                | •    |
| 379    | 90°    | 0.090"         | 8-5/8"         | 1-3/8"          | 3       | \$505   | \$586   | •                | •    |

## PINZAS PARA ANILLOS DE RETENCIÓN

### RACK PARA PINZAS PARA ANILLOS DE RETENCIÓN CON CARGA

**24**  
PIEZAS  CONVERTIBLE



| CÓDIGO | CANTIDAD |
|--------|----------|
| RPIN24 | 1        |
| 385    | 6        |
| 377    | 6        |
| 375    | 6        |
| 376    | 6        |

Contenido pág. 503

| CÓDIGO | DESCRIPCIÓN                          |  | MAYOREO | MENUDEO  |
|--------|--------------------------------------|---|---------|----------|
| RPAUTO | Con pinzas para anillos de retención | 1   | \$8,819 | \$10,230 |

### PINZAS PARA ANILLOS DE RETENCIÓN PUNTAS FIJAS

 **USO INDUSTRIAL**



368G

Para abrir anillos de retención exteriores, ángulo de 0°



369G

Para abrir anillos de retención exteriores, ángulo de 90°

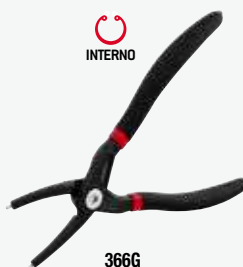

366G

Para cerrar anillos de retención interiores, ángulo de 0°



367G

Para cerrar anillos de retención interiores, ángulo de 90°

- Con puntas fabricadas en acero especial de alta tensión.
- Resorte oculto para abrir o cerrar la pinza lo que garantiza que no se salga de su posición.
- Doble mango de vinil.
- Forjadas.

• Exceden ASME B107.500.

| CÓDIGO | DESCRIPCIÓN    | DIÁMETRO PUNTA | ÁNGULO | TIPO    |         | LONGITUD TOTAL | APERTURA MÁXIMA |  | MAYOREO | MENUDEO |
|--------|----------------|----------------|--------|---------|---------|----------------|-----------------|---|---------|---------|
|        |                |                |        | EXTERNO | INTERNO |                |                 |   |         |         |
| 368G   | Mango de vinil | 0.070"         | 0°     | •       |         | 7"             | 1-5/8"          | 1   | \$390   | \$452   |
| 369G   | Mango de vinil | 0.070"         | 90°    | •       |         | 7"             | 1-3/8"          | 1   | \$390   | \$452   |
| 366G   | Mango de vinil | 0.070"         | 0°     |         | •       | 7"             | 1-1/16"         | 1   | \$390   | \$452   |
| 367G   | Mango de vinil | 0.070"         | 90°    |         | •       | 7"             | 1-1/16"         | 1   | \$390   | \$452   |

### PINZA 8 EN 1 CON 4 CABEZAS INTERCAMBIABLES

 **USO PROFESIONAL**  INTERNO  EXTERNO

**5**  
PIEZAS



- 4 cabezas de sencilla instalación convertibles para anillos de retención internos y externos.



| CÓDIGO | PIEZAS | PUNTAS       | LONGITUD TOTAL | APERTURA MÁXIMA |  | MAYOREO | MENUDEO |
|--------|--------|--------------|----------------|-----------------|---|---------|---------|
| PFR01  | 5      | 0°, 45°, 90° | 6-1/4"         | 2"              | 1   | \$100   | \$116   |

### PINZA 8 EN 1 CON 2 CABEZAS INTERCAMBIABLES

 **USO PROFESIONAL**  INTERNO  EXTERNO

**3**  
PIEZAS



- 2 cabezas de sencilla instalación convertibles para anillos de retención internos y externos.



| CÓDIGO | PIEZAS | PUNTAS       | LONGITUD TOTAL | APERTURA MÁXIMA |  | MAYOREO | MENUDEO |
|--------|--------|--------------|----------------|-----------------|---|---------|---------|
| PFR02  | 3      | 0°, 45°, 90° | 6-1/4"         | 2"              | 1   | \$140   | \$162   |



**PINZAS PARA ANILLOS DE RETENCIÓN**

**PINZAS PARA ANILLOS DE RETENCIÓN CONVERTIBLES**



975



P02

- 2 funciones en 1, para interiores y exteriores.
- Especial para uso automotriz.
- Útil para mover los anillos de seguridad de flechas y ejes.
- Excede la norma ASME B107.500.



JUEGO DE PINZAS CONVERTIBLES

| CÓDIGO  | P02     |       |
|---------|---------|-------|
| PIEZAS  | 3       |       |
| EMPAQUE |         |       |
|         | 1       |       |
|         | MAYOREO | \$205 |
|         | MAYOREO | \$238 |
|         | MENUDEO | \$95  |
|         | MENUDEO | \$95  |

| CÓDIGO | ÁNGULO | DIÁMETRO PUNTA | LONGITUD TOTAL | APERTURA MÁXIMA |   | MAYOREO | MENUDEO |
|--------|--------|----------------|----------------|-----------------|---|---------|---------|
| 975    | 45°    | 1.7 mm         | 8"             | 1"              | 3 | \$82    | \$95    |
| 976    | 90°    | 1.7 mm         | 8"             | 1"              | 3 | \$82    | \$95    |
| 985    | 180°   | 1.7 mm         | 8"             | 1"              | 3 | \$82    | \$95    |

**PINZAS PARA ANILLOS DE RETENCIÓN PUNTAS FIJAS**



PFR600



PFR610



PFR6090



PFR6190

- Cuerpo forjado.
- Fabricadas en acero al alto carbón.
- Sistema de auto regreso con resorte.
- Exceden la norma ASME B107.500.



| CÓDIGO  | ÁNGULO | TIPO    |         | DIÁMETRO PUNTA | LONGITUD TOTAL | APERTURA MÁXIMA |   | MAYOREO | MENUDEO |
|---------|--------|---------|---------|----------------|----------------|-----------------|---|---------|---------|
|         |        | EXTERNO | INTERNO |                |                |                 |   |         |         |
| PFR600  | 0°     |         | •       | 1,8 mm         | 7-1/16"        | 1"              | 1 | \$119   | \$138   |
| PFR610  | 0°     | •       |         | 1,8 mm         | 7-1/16"        | 1"              | 1 | \$119   | \$138   |
| PFR6090 | 90°    |         | •       | 1,6 mm         | 6-9/32"        | 1"              | 1 | \$119   | \$138   |
| PFR6190 | 90°    | •       |         | 1,6 mm         | 6-9/32"        | 1"              | 1 | \$119   | \$138   |

**PISONES**

**PISONES**



- Diseño de cabeza con venas de refuerzo.
- Fundición de hierro nodular.
- Encabe con perno sólido.

**GRANEL**

| CÓDIGO | MEDIDAS DE CABEZA | MANGO |   | MAYOREO | MENUDEO |
|--------|-------------------|-------|---|---------|---------|
| 130008 | 8" x 8"           | 48"   | 2 | \$410   | \$476   |
| 130010 | 10" x 10"         | 48"   | 2 | \$489   | \$567   |



\$ PVL

**CABO PARA PISÓN**



- Mango perfilado de madera estufada y laqueada.

**GRANEL**

| CÓDIGO | LONGITUD |   | MAYOREO | MENUDEO |
|--------|----------|---|---------|---------|
| CAB42  | 48"      | 6 | \$120   | \$139   |



## PISTOLAS CALAFATEADORAS

### PISTOLA CALAFATEADORA ANTIGOTEO

**URREA**

**BARRIL GIRATORIO** **ANTI-GOTEO**

USO PESADO

GANCHO CORTADOR LANCETA RESISTENTE

**PESO LIGERO**

VIDEO



- Por su alta relación de empuje se utiliza para silicones de alta viscosidad, adhesivos de PE y masillas especializadas de la construcción entre otras industrias.
- Anti-goteo.
- Relación de fuerza 18-1.
- 40% más ligera.
- Puede desarmarse para limpiar y dar mantenimiento.

| CÓDIGO | DESCRIPCIÓN                                  | MAYOREO | MENUDEO |
|--------|--|---------|---------|
| PSFU1  | Pistola calafateadora con sistema anti-goteo | \$400   | \$464   |

### PISTOLAS CALAFATEADORAS LISAS

- Todas las pistolas calafateadoras Surtek:
- Utilizan cartucho estándar: 8-1/2" x 2" (216 x 50 mm).
  - Están remachadas doblemente al mango.
  - Están construidas con tensores de acero.



- Cuenta con práctica aguja destapadora de tubo de silicón.



- Espiga en forma de gancho que permite sujetar la pistola.

USO PROFESIONAL

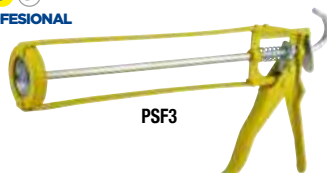

PSF3

- Émbolo de espiga de acero con sección hexagonal que mejora el trinquete.
- Fabricada en aluminio inyectado.

USO PROFESIONAL



PSF4

- Cuerpo de giro independiente para un mejor acceso en espacios reducidos.
- Cuerpo de acero tipo esqueleto.
- Mango reforzado con estructura tipo "T".

USO MÁSTER



PSF5

- Doble varilla de empuje para cartuchos especiales.

### GRANEL

| CÓDIGO | DESCRIPCIÓN                                 | MAYOREO | MENUDEO |
|--------|---|---------|---------|
| PSF3   | Pistola calafateadora de aluminio inyectado | \$50    | \$58    |
| PSF4   | Pistola calafateadora reforzada             | \$130   | \$151   |
| PSF5   | Pistola calafateadora doble reforzada       | \$139   | \$161   |

### PISTOLAS CALAFATEADORAS LISA Y DE CREMALLERA

USO GENERAL



142640



142641

- Fabricadas en lámina de acero.
- Para cartuchos de tamaño estándar (8-1/2" x 2").

### FOY

\$ PVL

### GRANEL

| CÓDIGO | PARA            | MAYOREO | MENUDEO |
|--------|-----------------|---------|---------|
| 142640 | Con flecha lisa | \$46    | \$53    |
| 142641 | Con cremallera  | \$48    | \$56    |

### PLOMADAS E HILOS

#### PLOMADAS DE LATÓN TIPO BARRIL

USO PROFESIONAL



123275

- Centros rectificadas para mayor precisión.

| CÓDIGO | NO. | DIÁMETRO | PESO   | MAYOREO | MENUDEO |
|--------|-----|----------|--------|---------|---------|
| 123274 | 1   | 35 mm    | 334 gr | \$195   | \$226   |
| 123275 | 3   | 44 mm    | 326 gr | \$245   | \$284   |
| 123276 | 4   | 45 mm    | 580 gr | \$380   | \$441   |

#### PLOMADAS DE LATÓN

USO PROFESIONAL



123270

- La parte superior se desatornilla para centrar las cuerdas fácilmente.
- Punta de acero templado y rectificadas.
- Punta de repuesto incluida.

| CÓDIGO | PESO   | MAYOREO | MENUDEO |
|--------|--------|---------|---------|
| 123270 | 227 gr | \$145   | \$168   |
| 123271 | 340 gr | \$189   | \$219   |
| 123272 | 454 gr | \$240   | \$278   |
| 123273 | 680 gr | \$420   | \$487   |

#### PLOMADAS DE ZAMAC TIPO BARRIL

### FOY

\$ PVL

USO DOMÉSTICO



142617

- Centros rectificadas para mayor precisión.
- Plomada hueca para rellenar y aumentar el peso si así se requiere.

| CÓDIGO | NO. | DIÁMETRO | PESO   | MAYOREO | MENUDEO |
|--------|-----|----------|--------|---------|---------|
| 142616 | 1   | 36 mm    | 122 gr | \$69    | \$80    |
| 142617 | 2   | 38 mm    | 140 gr | \$95    | \$110   |
| 142618 | 3   | 43 mm    | 152 gr | \$110   | \$128   |
| 142619 | 4   | 49 mm    | 190 gr | \$210   | \$244   |

#### HILOS PARA ALBAÑIL

USO PROFESIONAL



130567

- 100% polipropileno multifilamento.
- Calibre No. 18.
- Tenacidad de 14 kg.
- Construido con un final de 5,040 denier a tres cabos.

| CÓDIGO | MEDIDA | MAYOREO | MENUDEO |
|--------|--------|---------|---------|
| 130567 | 65 m   | \$11    | \$13    |
| 130568 | 165 m  | \$21    | \$24    |

PRENSAS Y SARGENTOS

PRENSA DE YUGO



USO INDUSTRIAL

- Fabricado con hierro de alta resistencia.
- Mordaza superior flotante que permite una perfecta adaptación a la forma de la tubería.
- Adaptable a estantes y bancos de trabajo.



452

| CÓDIGO | CAPACIDAD MÍNIMA DE TUBO | CAPACIDAD MÁXIMA DE TUBO | CARGA MÁXIMA | ☑ | MAYOREO | MENUDEO |
|--------|--------------------------|--------------------------|--------------|---|---------|---------|
| 450    | 1/8"                     | 2"                       | 120 Nm       | 1 | \$2,375 | \$2,755 |
| 451    | 1/8"                     | 3"                       | 190 Nm       | 1 | \$3,380 | \$3,921 |
| 452    | 1/8"                     | 4"                       | 300 Nm       | 1 | \$5,780 | \$6,705 |

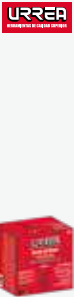

PRENSA DE YUGO



USO PROFESIONAL

- Fabricado con hierro fundido de alta resistencia.
- Adaptable a estantes y bancos de trabajo.



| CÓDIGO | CAPACIDAD MÍNIMA DE TUBO | CAPACIDAD MÁXIMA DE TUBO | ☑ | MAYOREO | MENUDEO |
|--------|--------------------------|--------------------------|---|---------|---------|
| PTF2   | 1/8"                     | 2"                       | 1 | \$695   | \$806   |

PRENSA DE CADENA PARA TUBO



USO INDUSTRIAL

- Fabricado con hierro fundido de alta resistencia.
- Acabado en pintura electrostática.
- Cadena fabricada en acero.
- Maneral fabricado en acero forjado.



210

| CÓDIGO | CAPACIDAD MÍNIMA DE TUBO | CAPACIDAD MÁXIMA DE TUBO | CARGA MÁXIMA | ☑ | MAYOREO | MENUDEO |
|--------|--------------------------|--------------------------|--------------|---|---------|---------|
| 210    | 1/8"                     | 2-1/2"                   | 3,900 kg     | 1 | \$3,200 | \$3,712 |
| 211    | 1/8"                     | 4"                       | 4,000 kg     | 1 | \$4,769 | \$5,532 |
| 212    | 1/8"                     | 6"                       | 7,000 kg     | 1 | \$5,985 | \$6,943 |

PRENSA DE CADENA PARA TUBO



USO PROFESIONAL

- Fabricado con hierro fundido de alta resistencia.
- Incluye postes para doblar tubos manualmente.



| CÓDIGO | CAPACIDAD MÍNIMA DE TUBO | CAPACIDAD MÁXIMA DE TUBO | ☑ | MAYOREO | MENUDEO |
|--------|--------------------------|--------------------------|---|---------|---------|
| PCF35  | 1/8"                     | 3-1/2"                   | 1 | \$1,275 | \$1,479 |

BANCO DE TRABAJO



USO INDUSTRIAL

- Ligero y plegable, fabricado en aleación de aluminio.
- Permanece perfectamente apoyado en sus 3 patas.
- Para facilitar el trabajo con tubos de cualquier tipo, el banco de trabajo de triple Urrera ofrece la mejor opción en tamaño peso y utilidad.



| CÓDIGO | A       | B       | ☑ | MAYOREO  | MENUDEO  |
|--------|---------|---------|---|----------|----------|
| 464    | 36-5/8" | 53-1/2" | 1 | \$12,925 | \$14,993 |

TRIPIÉ UNIVERSAL



USO PROFESIONAL

- Perforación en la base de las patas que permiten fijar el tripié.
- Perforaciones asimétricas para los modelos PTF2 y PCF35.
- Permanece perfectamente apoyado en sus 3 patas.



| CÓDIGO | A   | B   | ☑ | MAYOREO | MENUDEO |
|--------|-----|-----|---|---------|---------|
| TF1    | 11" | 36" | 1 | \$1,405 | \$1,630 |

PRENSAS TIPO "C"



USO PESADO

Forjadas, uso pesado

- Cuerpo más robusto con refuerzos en esquinas para brindar mayor fuerza de apriete.
- Tornillo de mayor diámetro.
- Mango deslizante en "T" para mayor comodidad.
- Rosca cuadrado ACME para mayor facilidad de vueltas.



| CÓDIGO | APERTURA MÁXIMA | AMPLITUD GARGANTA | ☑ | MAYOREO | MENUDEO |
|--------|-----------------|-------------------|---|---------|---------|
| 404PRO | 4"              | 2"                | 1 | \$655   | \$655   |
| 406PRO | 6"              | 2-3/4"            | 1 | \$969   | \$1,124 |
| 408PRO | 8"              | 3-3/4"            | 1 | \$1,459 | \$1,692 |
| 410PRO | 10"             | 4-7/8"            | 1 | \$2,515 | \$2,917 |
| 412PRO | 12"             | 5-1/8"            | 1 | \$3,135 | \$3,637 |



USO INDUSTRIAL

Forjadas, garganta profunda para soldador

- Tornillo cobrizado, evita que la soldadura se adhiera.
- Cuerpo forjado. Garganta profunda.
- Tornillo con rosca tipo ACME.
- Mango deslizante tipo "T" de fácil accionamiento.



| CÓDIGO | APERTURA MÁXIMA | AMPLITUD GARGANTA | ☑ | MAYOREO | MENUDEO |
|--------|-----------------|-------------------|---|---------|---------|
| 404W   | 4"              | 2-3/4"            | 1 | \$455   | \$528   |
| 406W   | 6"              | 3-5/8"            | 1 | \$615   | \$713   |
| 408W   | 8"              | 4-1/2"            | 1 | \$785   | \$911   |
| 410W   | 10"             | 5-3/8"            | 1 | \$1,259 | \$1,460 |
| 412W   | 12"             | 5-3/4"            | 1 | \$1,730 | \$2,007 |



USO INDUSTRIAL

Forjadas, garganta profunda

- Su diseño las provee de una mayor profundidad de garganta para mayor alcance.
- Fundamentalmente usada en trabajos de soldadura, en talleres e industria pesada.



| CÓDIGO | APERTURA MÁXIMA | AMPLITUD GARGANTA | ☑ | MAYOREO | MENUDEO |
|--------|-----------------|-------------------|---|---------|---------|
| 402    | 2"              | 2"                | 1 | \$200   | \$232   |
| 403    | 3"              | 2-3/8"            | 1 | \$340   | \$394   |
| 404    | 4"              | 2-3/4"            | 1 | \$435   | \$505   |
| 406    | 6"              | 3-5/8"            | 1 | \$585   | \$679   |
| 408    | 8"              | 4-1/2"            | 1 | \$749   | \$869   |
| 410    | 10"             | 5-3/8"            | 1 | \$1,199 | \$1,391 |
| 412    | 12"             | 5-3/4"            | 1 | \$1,649 | \$1,913 |



USO INDUSTRIAL

Hierro nodular

- Fabricadas en hierro nodular.
- Diseño con refuerzos en las esquinas.
- Tornillo cromado.



| CÓDIGO | APERTURA MÁXIMA | AMPLITUD GARGANTA | ☑ | MAYOREO | MENUDEO |
|--------|-----------------|-------------------|---|---------|---------|
| PRC4   | 4"              | 2-3/16"           | 1 | \$210   | \$244   |
| PRC5   | 5"              | 2-9/16"           | 1 | \$250   | \$290   |
| PRC6   | 6"              | 2-13/16"          | 1 | \$305   | \$354   |
| PRC8   | 8"              | 3-1/4"            | 1 | \$449   | \$521   |
| PRC10  | 10"             | 3-5/8"            | 1 | \$585   | \$679   |
| PRC12  | 12"             | 4"                | 1 | \$775   | \$899   |

**PRENSAS Y SARGENTOS**

**PRENSAS TIPO "C"**



**Forjadas**



- Forjadas en acero de alta calidad.
- Ideal en trabajos pesados e industriales.
- Pintura electrostática para evitar la corrosión.

| CÓDIGO | APERTURA MÁXIMA | AMPLITUD GARGANTA | 📦 | MAYOREO | MENUDEO |
|--------|-----------------|-------------------|---|---------|---------|
| 107064 | 4-1/8"          | 2-7/8"            | 1 | \$289   | \$335   |
| 107066 | 6-1/8"          | 3-3/4"            | 1 | \$480   | \$557   |
| 107068 | 8-1/8"          | 4-5/8"            | 1 | \$620   | \$719   |



**De hierro nodular garganta profunda**



- Fabricadas en hierro nodular.
- Garganta profunda para mayor capacidad de sujeción.

| CÓDIGO | APERTURA MÁXIMA | AMPLITUD GARGANTA | 📦 | MAYOREO | MENUDEO |
|--------|-----------------|-------------------|---|---------|---------|
| 107142 | 2-1/2"          | 2-1/4"            | 1 | \$86    | \$100   |
| 107143 | 3"              | 4-1/4"            | 1 | \$109   | \$126   |

HERRAMIENTAS 1



**De hierro nodular**



- Fabricadas en hierro nodular.
- Pintura electrostática para evitar la corrosión.

| CÓDIGO | APERTURA MÁXIMA | AMPLITUD GARGANTA | 📦 | MAYOREO | MENUDEO |
|--------|-----------------|-------------------|---|---------|---------|
| 107051 | 1"              | 31/32"            | 1 | \$35    | \$41    |
| 107052 | 2"              | 1-1/4"            | 1 | \$53    | \$61    |
| 107053 | 3"              | 1-3/8"            | 1 | \$95    | \$110   |
| 107054 | 4"              | 1-5/8"            | 1 | \$119   | \$138   |
| 107055 | 5"              | 2-7/16"           | 1 | \$165   | \$191   |
| 107056 | 6"              | 2"                | 1 | \$205   | \$238   |
| 107058 | 8"              | 2-7/8"            | 1 | \$289   | \$335   |



**Troqueladas**



- Fabricado en lámina.
- Nervadura en los costados que le proporciona resistencia mayor.

| CÓDIGO | APERTURA MÁXIMA | AMPLITUD GARGANTA | 📦 | MAYOREO | MENUDEO |
|--------|-----------------|-------------------|---|---------|---------|
| 107092 | 2'              | 1-3/8"            | 1 | \$38    | \$44    |
| 107093 | 3'              | 1-9/16"           | 1 | \$65    | \$75    |
| 107094 | 4'              | 1-3/4"            | 1 | \$110   | \$128   |

**PRENSAS PLÁSTICAS DE BARRA**



**QUICK RELEASE**



- Diseño reversible para comprimir o separar objetos.
- Sistema quick release para liberaciones rápidas.
- Mordazas de PVC de gran área de contacto.



Con sistema quick release

| CÓDIGO | APERTURA MÁXIMA (A) | PROFUNDIDAD DE GARGANTA (B) | 📦 | MAYOREO | MENUDEO |
|--------|---------------------|-----------------------------|---|---------|---------|
| PRP6   | 6"                  | 2-1/2"                      | 1 | \$399   | \$463   |
| PRP12  | 12"                 | 2-1/2"                      | 1 | \$455   | \$528   |
| PRP24  | 24"                 | 2-1/2"                      | 1 | \$525   | \$609   |

**PRENSAS PLÁSTICAS DE RESORTE**



**SISTEMA DE QUICK MATRACA RELEASE**



- Sistema de matraca genera una presión de sujeción ajustable.
- Mordazas de TPU flexibles para sujetar superficies no paralelas.
- Sistema quick release de liberación rápida.

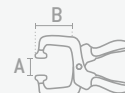

Con sistema de matraca

| CÓDIGO | APERTURA MÁXIMA (A) | PROFUNDIDAD DE GARGANTA (B) | 📦 | MAYOREO | MENUDEO |
|--------|---------------------|-----------------------------|---|---------|---------|
| PRES2  | 2"                  | 3"                          | 1 | \$175   | \$203   |
| PRES4  | 4"                  | 4"                          | 1 | \$225   | \$261   |

**PRENSAS Y SARGENTOS**

**PRENSAS RÁPIDAS TIPO F**



107115

- Riel estirado en frío estriado en ambos lados.
- Mordazas con protección plástica para no dañar el material a sostener.

| CÓDIGO | APERTURA MÁXIMA | PROFUNDIDAD DE GARGANTA | 📦 | MAYOREO | MENUDEO |
|--------|-----------------|-------------------------|---|---------|---------|
| 107114 | 4"              | 2"                      | 1 | \$109   | \$126   |
| 107115 | 6"              | 2"                      | 1 | \$110   | \$128   |
| 107116 | 8"              | 2"                      | 1 | \$115   | \$133   |
| 107117 | 10"             | 2"                      | 1 | \$120   | \$139   |
| 107118 | 12"             | 2"                      | 1 | \$125   | \$145   |

**PRENSAS PLÁSTICAS DE BARRA**



107097

- Mordazas de plástico.
- Barra tratada térmicamente que le proporciona resistencia a la flexión, aún cuando la prensa está totalmente abierta.
- Botón liberador de presión, libera la carga rápidamente.
- Diseño estructural de quijadas para una máxima resistencia.

| CÓDIGO | APERTURA MÁXIMA | PROFUNDIDAD DE GARGANTA | 📦 | MAYOREO | MENUDEO |
|--------|-----------------|-------------------------|---|---------|---------|
| 107096 | 6"              | 2-1/8"                  | 1 | \$110   | \$128   |
| 107097 | 12"             | 2-1/8"                  | 1 | \$129   | \$150   |
| 107098 | 24"             | 2-1/8"                  | 1 | \$240   | \$278   |

**PRENSAS PLÁSTICAS DE RESORTE**



PR150

PR225

PR300

- Mordaza móvil de polipropileno de alto impacto.
- Mangos anti-derrapantes.
- Resorte de alta tensión.

| CÓDIGO | LONGITUD | APERTURA | 📦 | MAYOREO | MENUDEO |
|--------|----------|----------|---|---------|---------|
| PR150  | 4"       | 1.5"     | 4 | \$24    | \$28    |
| PR225  | 6"       | 2.25"    | 4 | \$38    | \$44    |
| PR300  | 8"       | 3"       | 4 | \$50    | \$58    |

**GRANEL**

**SARGENTOS DE SOLERA**



107124

- Cabeza de hierro fundida.
- Con perforaciones de traba a cada 2" (50 mm).
- Barra de solera de acero al carbón.

| CÓDIGO | APERTURA MÁXIMA | PROFUNDIDAD DE GARGANTA | 📦 | MAYOREO | MENUDEO |
|--------|-----------------|-------------------------|---|---------|---------|
| 107120 | 23.6"           | 2"                      | 2 | \$529   | \$614   |
| 107121 | 35.4"           | 2"                      | 2 | \$575   | \$667   |
| 107122 | 47.2"           | 2"                      | 2 | \$620   | \$719   |
| 107123 | 59"             | 2"                      | 2 | \$669   | \$776   |
| 107124 | 70.8"           | 2"                      | 2 | \$735   | \$853   |

**GRANEL**

**SARGENTO PARA TUBO 3/4"**



- Fabricado en acero maleable.
- Placas de liberación rápida.
- Diseño único para mayor estabilidad.
- Funciona con cualquier tubo galvanizado de 3/4".

| CÓDIGO | DESCRIPCIÓN       | 📦 | MAYOREO | MENUDEO |
|--------|-------------------|---|---------|---------|
| 107111 | Para tubo de 3/4" | 4 | \$375   | \$435   |

**PROBADORES DE VOLTAJE Y CORRIENTE**

**PROBADORES DE VOLTAJE SIN CONTACTO**



**LED (( )) SISTEMA DE ALARMA** **GRADO IP67** **24-1,000 V**



PVU01

PVU02

- Detector de voltaje sin contacto ideal realizar instalaciones o detectar problemas en el cableado eléctrico.
- Protección CAT IV 1000 V.
- Probador de voltaje a distancia, no necesita tocar la superficie para realizar lecturas.
- Trabaja en temperaturas desde los -20° hasta los 50 °C.
- Pequeño y fácil de manipular.

| CÓDIGO | RANGO DE VOLTAJE | MODOS VIBRADOR | DETECTOR DE CAMPOS MAGNÉTICOS | 📦 | MAYOREO | MENUDEO |
|--------|------------------|----------------|-------------------------------|---|---------|---------|
| PVU01  | 24 V – 1000 V    | Si             | No                            | 1 | \$375   | \$435   |
| PVU02  | 24 V – 1000 V    | No             | Si                            | 1 | \$439   | \$509   |

**PROBADORES DE VOLTAJE SIN CONTACTO**



**NUEVO**



PVS01

PVS02

- Detector de voltaje sin contacto ideal realizar instalaciones o detectar problemas en el cableado eléctrico.
- Protección CAT IV 1000 V.
- Probador de voltaje a distancia, no necesita tocar la superficie para realizar lecturas.
- Trabaja en temperaturas desde los -20° hasta los 50 °C.
- Pequeño y fácil de manipular.

| CÓDIGO | RANGO DE VOLTAJE | MODOS VOLTAJE BAJO | 📦 | MAYOREO | MENUDEO |
|--------|------------------|--------------------|---|---------|---------|
| PVS01  | 90 V – 1000 V    | No                 | 1 | \$249   | \$289   |
| PVS02  | 24 V – 1000 V    | Si                 | 1 | \$305   | \$354   |

**PROBADORES DE CORRIENTE**

**JUEGO DE PROBADOR DE CIRCUITO LÓGICO CON LED**

6-24V===

USO INDUSTRIAL

**14**  
PIEZAS



Tipo de terminal

| Macho | Hembra | Medida |
|-------|--------|--------|
|       |        | 6,0 mm |
|       |        | 5,0 mm |
|       |        | 3,0 mm |
|       |        | 2,5 mm |
|       |        | 2,0 mm |
|       |        | 1,2 mm |
|       |        | 0,8 mm |

URREA

CAJA PLÁSTICA

- Verifica altos y bajos voltajes.
- LED de color dual que indica rojo para corriente y verde para tierra.
- Incluye 14 puntas de prueba intercambiables de diferente tipo que garantiza una conexión segura en la terminal a probar.

| ITEM  | DESCRIPCIÓN                                  | CAJAS | MAYOREO | MENUDEO |
|-------|--|-------|---------|---------|
| 23500 | Kit probador de circuitos con 14 terminales. | 1     | \$1,409 | \$1,634 |

**PROBADORES DE CIRCUITO**

23503 6-24V===  
23502 6-12V===

USO PESADO



Probadores de circuito punta extra largacircuito punta extra larga

- Punta aislada y de alta resistencia.
- Punta extra larga afilada para pinchar cables y no dañar el aislante.

| ITEM  | CAPACIDAD | LONGITUD DE PUNTA | CAJAS | MAYOREO | MENUDEO |
|-------|-----------|-------------------|-------|---------|---------|
| 23503 | 24V       | 170 mm            | 1     | \$495   | \$574   |
| 23502 | 12V       | 180 mm            | 1     | \$340   | \$394   |

6-12 y 24V===

USO INDUSTRIAL



Probador de circuito lógico con led

- Verifica altos y bajos voltajes.
- LED de color dual que indica rojo para corriente y verde para tierra.
- Punta de acero inoxidable.

| ITEM  | CAPACIDAD | LONGITUD DE PUNTA | CAJAS | MAYOREO | MENUDEO |
|-------|-----------|-------------------|-------|---------|---------|
| 23501 | 24 V      | 90 mm             | 1     | \$359   | \$416   |

28V===

USO INDUSTRIAL



Probadores de circuito para voltaje

- Útil para detectar flujo de corriente directa.
- Cable aislado calibre 20 AWG.

| CÓDIGO | CAPACIDAD        | LONGITUD         | CAJAS | MAYOREO | MENUDEO |
|--------|------------------|------------------|-------|---------|---------|
| 2350   | 0-28 VCD, 7A mx. | 7-9/32" / 184 mm | 1     | \$289   | \$335   |

12V===

USO INDUSTRIAL



Probador de circuitos de CD para voltaje hasta 12 volts

- Ideal para detectar líneas de alimentación abiertas o dañadas en sistemas de serie - paralelo.
- Cable aislado calibre 24 AWG.

| CÓDIGO | CAPACIDAD | LONGITUD        | CAJAS | MAYOREO | MENUDEO |
|--------|-----------|-----------------|-------|---------|---------|
| 2351   | 0-12 VCD  | 7-7/8" / 185 mm | 1     | \$115   | \$133   |

2.5A

USO INDUSTRIAL



Probador de continuidad de corriente

- Requiere una pila (no incluida).
- Ideal para detectar líneas de alimentación abiertas o dañadas.
- Cable aislado calibre 24 AWG.

| CÓDIGO | CAPACIDAD | LONGITUD        | CAJAS | MAYOREO | MENUDEO |
|--------|-----------|-----------------|-------|---------|---------|
| 2352   | 2.5A      | 7-7/8" / 185 mm | 1     | \$115   | \$133   |

28V===

USO INDUSTRIAL



Probador de chispa en línea

- Útil para detectar flujo de corriente directa.
- Cable aislado calibre 20 AWG.
- Se conecta entre la bujía y el cable de la bujía para detectar funcionalidad en la ignición.
- Cable aislado calibre 7 AWG.
- Punta expuesta 2 1/8" diámetro de punta 1/4".

| CÓDIGO | CAPACIDAD | LONGITUD        | CAJAS | MAYOREO | MENUDEO |
|--------|-----------|-----------------|-------|---------|---------|
| 2355   | 0-28 VCD  | 9-3/4" / 247 mm | 1     | \$149   | \$173   |

**PROBADORES DE CIRCUITO**

USO PROFESIONAL

HERRAMIENTAS AUTOMOTRICES  
PÁGINA 235



DPC02

- Cuerpo de plástico.
- Ayuda a identificar la polaridad.



DCA19

- Cuerpo de plástico.
- Ayuda a identificar la polaridad.



107311

- Verifica la continuidad en circuitos sin voltaje.
- Requiere una pila AA 1.5 V.



107358

- Indicador de neón.
- Punta de acero al cromo-vanadio.
- Mango de plástico aislado.



107303

- Indicador de neón.
- Cable calibre 16.



107304

- Probador de uso pesado.
- Cable reforzado de 60".
- Punta de acero inoxidable.



| CÓDIGO | VOLTAJE   | MEDIDA | CAJAS | MAYOREO | MENUDEO |
|--------|-----------|--------|-------|---------|---------|
| DPC02  | 100-500 V | 14 cm  | 12    | \$23    | \$27    |

| CÓDIGO | VOLTAJE   | MEDIDA | CAJAS | MAYOREO | MENUDEO |
|--------|-----------|--------|-------|---------|---------|
| DCA14  | 100-500 V | 14 cm  | 12    | \$21    | \$24    |
| DCA19  | 100-500 V | 19 cm  | 12    | \$22    | \$26    |

| CÓDIGO | VOLTAJE | MEDIDA | CAJAS | MAYOREO | MENUDEO |
|--------|---------|--------|-------|---------|---------|
| 107311 | 1.5 V   | 21 cm  | 6     | \$51    | \$59    |

| CÓDIGO | VOLTAJE | MEDIDA  | CAJAS | MAYOREO | MENUDEO |
|--------|---------|---------|-------|---------|---------|
| 107358 | 0-24 V  | 13 cm   | 12    | \$22    | \$26    |
| 107303 | 6-12 V  | 21.5 cm | 6     | \$43    | \$50    |
| 107304 | 6-24 V  | 18 cm   | 6     | \$63    | \$73    |

PUNTAS INTERCAMBIABLES CON ACCESORIOS EN JUEGO

JUEGO 54 PUNTAS Y ACCESORIOS

USO INDUSTRIAL

SISTEMA DE AMORTIGUACIÓN DE IMPACTO

54 PIEZAS

- Sistema de amortiguación de impacto absorbe los picos de alto torque generados por máquinas eléctricas prolongando la vida útil de la punta.
- Mayor durabilidad y resistencia que las puntas tradicionales.
- Embonado perfecto en tornillos evitando deslizamientos.

| TIPO        | PUNTAS  | LONGITUD           | PIEZAS |
|-------------|---|--------------------|--------|
| ★ Torx®     | T10 x 2, T15 x 2, T20 x 4, T25 x 5, T27 x 2, T30 x 2, T40 | 25 mm              | 18     |
|             | T20, T25 x 2  | 50 mm              | 3      |
| ■ Cuadrada  | S1 x 2, S2 x 4, S3 x 2                                    | 25 mm              | 8      |
|             | S2 x 2, S3  | 50 mm              | 3      |
|             | PH1 x 2, PH2 x 6, PH3 x 2                                 | 25 mm              | 10     |
| ⊕ Phillips® | PH2 x 2, PH3  | 50 mm              | 3      |
|             | SL6 x 2, SL8 x 2  | 25 mm              | 4      |
| ⊖ Plana     | SL8   | 50 mm              | 1      |
|             | Accesorios  | 1/4", 5/16" y 3/8" | 3      |

| CÓDIGO | PIEZAS | MAYOREO | MENUDEO |
|--------|--------|---------|---------|
| JUP54  | 54     | \$490   | \$568   |

JUEGO 42 PUNTAS Y ACCESORIOS

USO INDUSTRIAL

SISTEMA DE AMORTIGUACIÓN DE IMPACTO

42 PIEZAS

- Sistema de amortiguación de impacto absorbe los picos de alto torque generados por máquinas eléctricas prolongando la vida útil de la punta.
- Mayor durabilidad y resistencia que las puntas tradicionales.
- Embonado perfecto en tornillos evitando deslizamientos.

| TIPO                | PUNTAS                                    | LONGITUD           | PIEZAS |
|---------------------|---|--------------------|--------|
| ★ Torx®             | T10, T15, T20 x 2, T25 x 3, T27, T30, T40 | 25 mm              | 10     |
|                     | T20, T25 x 2                              | 50 mm              | 3      |
| ■ Cuadrada          | S1, S2 x 2, S3                            | 25 mm              | 4      |
|                     | S2 x 2                                    | 50 mm              | 2      |
|                     | PH1, PH2 x 5, PH3 x 2                     | 25 mm              | 8      |
| ⊕ Phillips®         | PH1, PH2 x 2, PH3                         | 50 mm              | 4      |
|                     | SL6, SL8                                  | 25 mm              | 2      |
| ⊖ Plana             | SL8                                       | 50 mm              | 1      |
|                     | Accesorios                                | 1/4", 5/16" y 3/8" | 3      |
| ⊙ Adaptador de dado | 3/8"                                      |                    | 1      |
| ● Brocas            | 3 mm, 4 mm, 5 mm                          |                    | 3      |
| ○ Accesorios        | Sujetador de puntas magnético             |                    | 1      |

| CÓDIGO | PIEZAS | MAYOREO | MENUDEO |
|--------|--------|---------|---------|
| JUP42  | 42     | \$490   | \$568   |

JUEGO 34 PUNTAS Y ACCESORIOS

USO INDUSTRIAL

SISTEMA DE AMORTIGUACIÓN DE IMPACTO

34 PIEZAS

- Sistema de amortiguación de impacto absorbe los picos de alto torque generados por máquinas eléctricas prolongando la vida útil de la punta.
- Mayor durabilidad y resistencia que las puntas tradicionales.
- Embonado perfecto en tornillos evitando deslizamientos.

| TIPO                | PUNTAS   | LONGITUD | PIEZAS |
|---------------------|--|----------|--------|
| ★ Torx®             | T15, T20 x 3, T25 x 3, T30                             | 25 mm    | 8      |
|                     | T20, T25   | 50 mm    | 2      |
| ■ Cuadrada          | S1, S2 x 3, S3 x 2                                     | 25 mm    | 6      |
|                     | S2   | 50 mm    | 1      |
|                     | PH1, PH2 x 6, PH3 x 2                                  | 25 mm    | 9      |
| ⊕ Phillips®         | PH2, PH3   | 50 mm    | 2      |
|                     | SL8  | 25 mm    | 1      |
| ⊖ Plana             | 3/8"   |          | 1      |
| ⊙ Adaptador de dado | 1/4" y 5/16"   |          | 2      |
| ● Brocas            | 1/4" y 5/16"   |          | 2      |
| ○ Accesorios        | Sujetador de puntas y extensión para puntas magnéticos |          | 2      |

| CÓDIGO | PIEZAS | MAYOREO | MENUDEO |
|--------|--------|---------|---------|
| JUP34  | 34     | \$320   | \$371   |

JUEGO 48 PUNTAS Y ACCESORIOS

USO INDUSTRIAL

SISTEMA DE AMORTIGUACIÓN DE IMPACTO

48 PIEZAS

- Sistema de amortiguación de impacto absorbe los picos de alto torque generados por máquinas eléctricas prolongando la vida útil de la punta.
- Mayor durabilidad y resistencia que las puntas tradicionales.
- Embonado perfecto en tornillos evitando deslizamientos.

| TIPO        | PUNTAS                                    | LONGITUD  | PIEZAS |
|-------------|---|---|--------|
| ★ Torx®     | T10, T15, T20 x 4, T25 x 4, T27, T30, T40 | 25 mm   | 13     |
|             | T20, T25                                  | 50 mm   | 2      |
| ■ Cuadrada  | S1, S2 x 3, S3                            | 25 mm   | 5      |
|             | S2  | 50 mm   | 1      |
|             | PH1 x 2, PH2 x 6, PH3 x 2                 | 25 mm   | 10     |
| ⊕ Phillips® | PH2 x 2, PH3                              | 50 mm   | 3      |
|             | SL6 x 2, SL8 x 2                          | 25 mm   | 4      |
| ⊖ Plana     | SL8                                       | 50 mm   | 1      |
|             | Accesorios                                | 1/16", 3/32", 7/64", 1/8", 9/64", 5/32", 3/16" y 1/4" | 8      |

| CÓDIGO | PIEZAS | MAYOREO | MENUDEO |
|--------|--------|---------|---------|
| JUP48  | 48     | \$490   | \$568   |

JUEGO 42 PUNTAS Y ACCESORIOS

USO INDUSTRIAL

SISTEMA DE AMORTIGUACIÓN DE IMPACTO

42 PIEZAS

- Sistema de amortiguación de impacto absorbe los picos de alto torque generados por máquinas eléctricas prolongando la vida útil de la punta.
- Mayor durabilidad y resistencia que las puntas tradicionales.
- Embonado perfecto en tornillos evitando deslizamientos.

| TIPO                | PUNTAS                                    | LONGITUD | PIEZAS |
|---------------------|---|----------|--------|
| ★ Torx®             | T10, T15, T20 x 2, T25 x 4, T27, T30, T40 | 25 mm    | 11     |
|                     | T20 x 2, T25                              | 50 mm    | 3      |
| ■ Cuadrada          | S1 x 2, S2 x 4, S3 x 2                    | 25 mm    | 8      |
|                     | S2 x 2                                    | 50 mm    | 2      |
|                     | PH1, PH2 x 8, PH3 x 3                     | 25 mm    | 12     |
| ⊕ Phillips®         | PH2 x 2, PH3                              | 50 mm    | 3      |
|                     | SL8                                       | 25 mm    | 1      |
| ⊙ Adaptador de dado | 3/8"                                      |          | 1      |
| ● Accesorios        | Sujetador de puntas magnético             |          | 1      |

| CÓDIGO | PIEZAS | MAYOREO | MENUDEO |
|--------|--------|---------|---------|
| JUP42A | 42     | \$340   | \$394   |

JUEGO 18 PUNTAS Y ACCESORIOS

USO INDUSTRIAL

SISTEMA DE AMORTIGUACIÓN DE IMPACTO

18 PIEZAS

- Sistema de amortiguación de impacto absorbe los picos de alto torque generados por máquinas eléctricas prolongando la vida útil de la punta.
- Mayor durabilidad y resistencia que las puntas tradicionales.
- Embonado perfecto en tornillos evitando deslizamientos.

| TIPO         | PUNTAS                        | LONGITUD                         | PIEZAS |
|--------------|-------------------------------|----------------------------------|--------|
| ★ Torx®      | T20, T25                      | 25 mm                            | 2      |
|              | T25                           | 50 mm                            | 1      |
| ■ Cuadrada   | S2 x 2, S3                    | 25 mm                            | 3      |
|              | S2                            | 50 mm                            | 1      |
|              | PH2 x 2, PH3                  | 25 mm                            | 3      |
| ⊕ Phillips®  | PH2, PH3                      | 50 mm                            | 2      |
|              | Accesorios                    | 3/32", 1/8", 5/32", 3/16" y 1/4" | 5      |
| ○ Accesorios | Sujetador de puntas magnético |                                  | 1      |

| CÓDIGO | PIEZAS | MAYOREO | MENUDEO |
|--------|--------|---------|---------|
| JUP18  | 18     | \$305   | \$354   |

**PUNTAS INTERCAMBIABLES CON ACCESORIOS EN JUEGO**

**JUEGO DE PUNTAS CON ACCESORIOS Y DESTORNILLADOR TIPO MATRACA**



**101**  
PIEZAS



| Cantidad | Descripción                                     |
|----------|---|
| 9        | Phillips® de Ph0 a Ph3                          |
| 4        | Plana de 3 a 6 mm                               |
| 8        | Pozidrive de Pz0 a Pz3                          |
| 4        | Cuadro de S0 a S3                               |
| 13       | Torx® de T8 a T45                               |
| 9        | Torx® antirrobo de T8 a T45                     |
| 10       | Hexagonales estándar de 1/16" a 1/4"            |
| 9        | Hexagonales métricas de 1.5 a 6 mm              |
| 6        | Hexagonales estándar antirrobo de 5/64" a 5/32" |
| 6        | Hexagonales métricas antirrobo de 2 a 6 mm      |

| Cantidad | Descripción                         |
|----------|-------------------------------------|
| 3        | Triple cuadro de M5 a M8            |
| 3        | Torque de 6 a 10 mm                 |
| 4        | Tri wing de 1 a 4 mm                |
| 4        | Spaner de SP4 a SP10                |
| 3        | Clutch de 1 a 3 mm                  |
| 2        | Extensiones de 1/4" x 25 mm y 50 mm |
| 1        | Adaptador tipo "Y"                  |
| 1        | Adaptador de puntas magnético       |
| 1        | Couple                              |
| 1        | Destornillador tipo matraca         |

- Destornillador de matraca reversible de 3 posiciones.
- Excede la norma ASME B107.600.



| CÓDIGO | PIEZAS | MAYOREO | MENUDEO |
|--------|--------|---------|---------|
| JDP101 | 101    | \$340   | \$394   |

**JUEGO DE PUNTAS Y ACCESORIOS CON DESTORNILLADOR TIPO MATRACA MULTIPOSICIONES**



**53**  
PIEZAS



| Cantidad | Descripción                                 |
|----------|---|
| 4        | Puntas Phillips® largas de Ph0 a Ph3        |
| 3        | Puntas Phillips® de Ph1 a Ph3               |
| 3        | Puntas planas de 1/8" a 1/4"                |
| 3        | Puntas planas largas de 1/8" a 1/4"         |
| 3        | Puntas hexagonales de 1/8" a 1/4"           |
| 5        | Puntas hexagonales de 2 a 6 mm              |
| 6        | Puntas Torx® de T10 a T40                   |
| 3        | Puntas cuadro de S1 a S3                    |
| 9        | Dados 6 puntas 1/4" de 3/16" a 1/2"         |
| 9        | Dados 6 puntas 1/4" de 5 a 13 mm            |
| 3        | Adaptadores para dados                      |
| 1        | Destornillador multiposiciones tipo matraca |
| 1        | Extensión flexible                          |

- Destornillador de matraca reversible de 3 posiciones.
- Excede la norma ASME B107.600.



| CÓDIGO | PIEZAS | MAYOREO | MENUDEO |
|--------|--------|---------|---------|
| JDAP53 | 53     | \$499   | \$579   |

**JUEGO DE PUNTAS Y ACCESORIOS CON DESTORNILLADOR TIPO MATRACA**



**53**  
PIEZAS



| Cantidad | Descripción                               |
|----------|---|
| 9        | Puntas planas de 3 mm a 7 mm              |
| 8        | Punta Phillips® de Ph0 a Ph3              |
| 4        | Puntas Phillips® largas de Ph1 a Ph3      |
| 8        | Puntas pozidrive de Pz0 a Pz3             |
| 4        | Punta pozidrive largas de Pz1 a Pz3       |
| 6        | Puntas hexagonales 1/4" de 2.5 mm a 6 mm  |
| 9        | Puntas Torx® de T8 a T40                  |
| 3        | Puntas de caja hexagonal de 5/32" a 9/32" |
| 1        | Extensión magnética                       |
| 1        | Destornillador tipo matraca               |

- Destornillador de matraca reversible de 3 posiciones.
- Excede la norma ASME B107.600.



| CÓDIGO | PIEZAS | MAYOREO | MENUDEO |
|--------|--------|---------|---------|
| JDP53  | 53     | \$320   | \$371   |

**JUEGO DE PUNTAS Y ACCESORIOS CON DESTORNILLADOR TIPO MATRACA**



**52**  
PIEZAS



| Cantidad | Descripción                         |
|----------|-------------------------------------|
| 4        | Puntas planas de 3 mm a 6 mm        |
| 1        | Punta plana larga de 6 mm           |
| 4        | Puntas Phillips® de #0 a #3         |
| 1        | Puntas Phillips® larga de #2        |
| 4        | Puntas pozidrive de #0 a #3         |
| 1        | Punta pozidrive larga de #2         |
| 8        | Puntas hexagonales de 1.5 mm a 6 mm |
| 7        | Puntas Torx® de T10 a T40           |
| 2        | Puntas Torx® largas T15 y T20       |
| 3        | Puntas de cuadro de S1 a S3         |
| 1        | Adaptador magnético de 1/4"         |
| 7        | Dados 6 puntas 1/4" de 3/16" a 1/2" |
| 7        | Dados 6 puntas 1/4" de 6 mm a 12 mm |
| 1        | Adaptador para dados                |
| 1        | Destornillador de 1/4"              |

- Destornillador de matraca reversible de 3 posiciones.
- Excede la norma ASME B107.600.



| CÓDIGO | PIEZAS | MAYOREO | MENUDEO |
|--------|--------|---------|---------|
| PFC52  | 52     | \$249   | \$289   |

**JUEGO DE PUNTAS Y ACCESORIOS CON DESTORNILLADOR TIPO MATRACA**



**26**  
PIEZAS



| Cantidad | Descripción                          |
|----------|--------------------------------------|
| 3        | Puntas Phillips® de Ph1 a Ph3        |
| 5        | Puntas planas de 3 a 7               |
| 3        | Puntas pozidrive de Pz1 a Pz3        |
| 4        | Puntas Torx® de T10 a T25            |
| 9        | Dados 6 puntas 1/4" de 3/16" a 1/2"  |
| 1        | Adaptador para dados de 1/4" x 25 mm |
| 1        | Destornillador tipo matraca          |

- Excede la norma ASME B107.600.



| CÓDIGO | PIEZAS | MAYOREO | MENUDEO |
|--------|--------|---------|---------|
| JDP26  | 26     | \$175   | \$203   |



PUNTAS INTERCAMBIABLES CON ACCESORIOS EN JUEGO

JUEGO DE PUNTAS CON DESTORNILLADOR TIPO PISTOLA

USO PROFESIONAL

25  
PIEZAS



VIDEO



1. Deslice la palanca hacia atrás.  
2. Cámara de recarga de puntas.  
3. Gire la cámara para seleccionar el tamaño de la punta.  
4. Deslice la palanca hacia adelante para extender la punta.



| Cantidad | Descripción                        |
|----------|------------------------------------|
| 6        | Puntas Phillips® de Ph0 a Ph2      |
| 6        | Puntas planas de 1/8" a 1/4"       |
| 6        | Puntas Torx® de T8 a T25           |
| 3        | Puntas Hexagonales de 1/8" a 3/16" |
| 3        | Puntas de cuadro de S1 a S3        |
| 1        | Destornillador tipo matraca        |

- Matraca reversible de 3 posiciones.
- Sistema de cambio rápido de punta tipo revólver.
- Diseño ergonómico que brinda comodidad y mayor torque.
- Excede la norma ASME B107.600.



| CÓDIGO | PIEZAS | MAYOREO | MENUDEO |
|--------|--------|---------|---------|
| JDP24  | 25     | \$369   | \$428   |

JUEGO DE PUNTAS Y ACCESORIOS CON ADAPTADORES PARA TALADRO

USO PROFESIONAL

10  
PIEZAS



| Cantidad | Descripción                         |
|----------|-------------------------------------|
| 2        | Puntas planas de 5 mm y 6 mm        |
| 2        | Puntas Phillips® de #1 y #2         |
| 2        | Puntas pozidrive de #1 y #2         |
| 2        | Dados de 1/4" x 8 mm y 1/4" x 10 mm |
| 1        | Adaptador para dados de 1/4"        |
| 1        | Sujetador magnético                 |

- Para usarse con taladro.



| CÓDIGO | PIEZAS | MAYOREO | MENUDEO |
|--------|--------|---------|---------|
| PFC10  | 10     | \$285   | \$331   |

JUEGO DE PUNTAS CON DESTORNILLADOR TIPO MATRACA MULTIPOSICIONES

USO PROFESIONAL

7  
PIEZAS



| Cantidad | Descripción                   |
|----------|-------------------------------|
| 2        | Puntas planas de 3/16" y 1/4" |
| 2        | Puntas Phillips® Ph1 y Ph2    |
| 2        | Puntas Torx® T10 y T15        |
| 1        | Destornillador tipo matraca   |

- Destornillador de matraca reversible 3 posiciones.
- Excede la norma ASME B107.600.



| CÓDIGO | PIEZAS | MAYOREO | MENUDEO |
|--------|--------|---------|---------|
| JDP7   | 7      | \$125   | \$145   |

JUEGO DE 56 PIEZAS

USO DOMÉSTICO

56  
PIEZAS

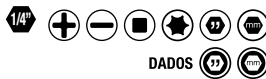

| Cantidad | Descripción                                   |
|----------|---|
| 4        | Puntas planas de 5/32" a 9/32"                |
| 10       | Puntas Phillips® de #0 a #3                   |
| 5        | Puntas hexagonales de 1/8" a 1/4"             |
| 5        | Puntas hexagonales de 2 mm a 6 mm             |
| 8        | Puntas Torx® de T10 a T45                     |
| 3        | Puntas cuadro de S1 a S3                      |
| 9        | Dados en pulgadas cuadro 1/4" de 3/16" a 1/2" |
| 9        | Dados métricos cuadro 1/4" de 5 mm a 13 mm    |
| 1        | Adaptador 1/4" para puntas                    |
| 1        | Extensión magnética 2-1/2"                    |
| 1        | Destornillador de matraca de 3 posiciones     |



| CÓDIGO | PIEZAS | MAYOREO | MENUDEO |
|--------|--------|---------|---------|
| 141707 | 56     | \$230   | \$267   |

JUEGO DE 29 PIEZAS

USO DOMÉSTICO

29  
PIEZAS



| Cantidad | Descripción                                  |
|----------|--|
| 3        | Puntas planas de 3/16" a 9/32"               |
| 7        | Puntas Phillips® de #1 a #3                  |
| 2        | Puntas hexagonales de 1/8" a 3/16"           |
| 3        | Puntas Torx® de T15 a T25                    |
| 6        | Dados en pulgadas cuadro 1/4" de 3/8" a 1/2" |
| 6        | Dados métricos cuadro 1/4" de 5 mm a 10 mm   |
| 1        | Adaptador 1/4" para puntas                   |
| 1        | Destornillador de matraca de 3 posiciones    |



| CÓDIGO | PIEZAS | MAYOREO | MENUDEO |
|--------|--------|---------|---------|
| 141705 | 29     | \$180   | \$209   |

**PUNTAS INTERCAMBIABLES EN JUEGO**

**JUEGO DE 100 PUNTAS**



**100**  
PIEZAS



| Cantidad | Descripción                                      |
|----------|--|
| 9        | Puntas planas de 3 mm a 8 mm                     |
| 8        | Puntas Phillips® de #0 a #3                      |
| 8        | Puntas Pozidrive de #0 a #3                      |
| 10       | Puntas hexagonales de 1/16" a 1/4"               |
| 9        | Puntas hexagonales de 1.5 mm a 8 mm              |
| 6        | Puntas hexagonales de seguridad de 5/64" a 5/32" |
| 6        | Puntas hexagonales de seguridad de 2 mm a 6 mm   |
| 9        | Puntas Torx® de T8 a T45                         |
| 9        | Puntas Torx® de seguridad de T8 a T45            |
| 4        | Puntas cuadro de S0 a S3                         |
| 4        | Puntas spanner de 4 mm a 10 mm                   |
| 3        | Puntas Bristol de 5 mm a 8 mm                    |
| 3        | Puntas torque de 6 mm a 10 mm                    |
| 4        | Puntas tri wing de 1 a 4                         |
| 3        | Puntas clutch de 1 a 3                           |
| 1        | Adaptador de poder magnético 1/4" x 2"           |
| 1        | Adaptador de puntas de 1/4" x 1"                 |
| 2        | Extensiones: 1/4" x 1" y 1/4" x 2"               |
| 1        | Adaptador para tuerca de mariposa 1/4"           |
| 1        | Caja plástica                                    |

• Excede la norma ASME B107.600.

| CÓDIGO | PIEZAS | MAYOREO | MENUDEO |
|--------|--------|---------|---------|
| PFC100 | 100    | \$230   | \$267   |

**JUEGO DE 99 PUNTAS**



**99**  
PIEZAS



| Cantidad | Descripción                                      |
|----------|--|
| 9        | Puntas planas de 3 mm a 8 mm                     |
| 2        | Puntas planas de 5 mm a 6 mm                     |
| 5        | Puntas Phillips® de #0 a #3                      |
| 2        | Puntas Phillips® de #1 a #2                      |
| 9        | Puntas hexagonales de 1.5 mm a 8 mm              |
| 6        | Puntas hexagonales de seguridad de 5/64" a 5/32" |
| 6        | Puntas hexagonales de seguridad de 2 mm a 6 mm   |
| 3        | Puntas hexagonales largas de 4 mm a 6 mm         |
| 10       | Puntas hexagonales estándar de 1/4" - 1/16"      |
| 9        | Puntas Torx® de T8 a T45                         |
| 9        | Puntas Torx® de seguridad de T8 a T45            |
| 3        | Puntas Torx® largas de T15 a T30                 |
| 4        | Puntas cuadro de S0 a S3                         |
| 4        | Puntas spanner de 4 mm a 10 mm                   |
| 4        | Puntas spanner largas de 4 mm a 10 mm            |
| 3        | Puntas Bristol de 5 mm a 8 mm                    |
| 3        | Puntas torque de 6 a 10                          |
| 3        | Puntas torque largas de 6 a 10                   |
| 4        | Puntas tri wing de 1 a 4                         |
| 3        | Puntas clutch de 1 a 3                           |
| 1        | Caja plástica                                    |
| 1        | Adaptador de poder magnético 1/4" x 2"           |
| 1        | Adaptador de puntas de 1/4" x 1"                 |
| 1        | Adaptador para dados 1/4" x 1/4"                 |

• 17 puntas largas.  
• Excede la norma ASME B107.600.

| CÓDIGO | PIEZAS | MAYOREO | MENUDEO |
|--------|--------|---------|---------|
| PFC99  | 99     | \$289   | \$335   |

**JUEGO DE 33 PUNTAS**



**33**  
PIEZAS



| Cantidad | Descripción                        |
|----------|------------------------------------|
| 4        | Puntas planas de 5-6 a 10-12       |
| 9        | Puntas Phillips® de #0 a #3        |
| 4        | Puntas pozidrive de #0 a #3        |
| 6        | Puntas hexagonales de 3/32" a 1/4" |
| 6        | Puntas Torx® de T10 a T40          |
| 3        | Puntas cuadro de S1 a S3           |
| 1        | Estuche plástico                   |
| 1        | Adaptador magnético                |

• Excede la norma ASME B107.600.

| CÓDIGO | PIEZAS | MAYOREO | MENUDEO |
|--------|--------|---------|---------|
| PFC33  | 33     | \$78    | \$90    |

**JUEGO DE 26 PUNTAS**

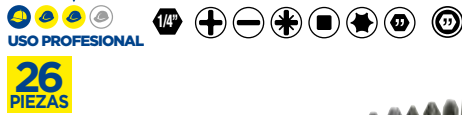

**26**  
PIEZAS

| Cantidad | Descripción                            |
|----------|--|
| 3        | Puntas planas de 6-8 a 10-12           |
| 4        | Puntas Phillips® de #1 a #3            |
| 3        | Puntas pozidrive de #1 a #3            |
| 3        | Puntas hexagonales de 1/8" a 5/32"     |
| 4        | Puntas Torx® de T15 a T30              |
| 3        | Puntas cuadradas de S1 a S3            |
| 5        | Caja hexagonal de 3/16" a 3/8"         |
| 1        | Adaptador de poder magnético 1/4" x 2" |

• Excede la norma ASME B107.600.

| CÓDIGO | PIEZAS | MAYOREO | MENUDEO |
|--------|--------|---------|---------|
| PFC29  | 26     | \$87    | \$101   |

**JUEGO DE 20 PUNTAS**



**20**  
PIEZAS

| Cantidad | Descripción                          |
|----------|--------------------------------------|
| 4        | Puntas planas de 3 a 4mm a 12 a 14mm |
| 3        | Puntas Phillips® de #1 a #3          |
| 7        | Puntas hexagonales de 2 mm a 8 mm    |
| 6        | Puntas Torx® de T10 a T40            |

• Excede la norma ASME B107.600.

| CÓDIGO | PIEZAS | MAYOREO | MENUDEO |
|--------|--------|---------|---------|
| PFC20  | 20     | \$59    | \$68    |

**JUEGO DE 15 PUNTAS TORX®**



**15**  
PIEZAS

| Cantidad | Descripción                      |
|----------|----------------------------------|
| 5        | Puntas Torx® de T10 a T30        |
| 9        | Puntas Torx® largas de T20 a T60 |
| 1        | Adaptador de puntas de 3/8"      |

| CÓDIGO | PIEZAS | MAYOREO | MENUDEO |
|--------|--------|---------|---------|
| PFB15  | 15     | \$255   | \$296   |

**JUEGO DE 9 PUNTAS EXTRA LARGAS**



**9**  
PIEZAS

| Cantidad | Descripción                  |
|----------|------------------------------|
| 3        | Puntas planas de 3 mm a 7 mm |
| 3        | Puntas Phillips® de #1 a #3  |
| 3        | Puntas pozidrive de #1 a #3  |

• Excede la norma ASME B107.600.

| CÓDIGO | PIEZAS | MAYOREO | MENUDEO |
|--------|--------|---------|---------|
| PFLC9  | 9      | \$115   | \$133   |

**JUEGO DE 9 PUNTAS**



**9**  
PIEZAS

| Cantidad | Descripción                    |
|----------|--------------------------------|
| 3        | Puntas planas de 3/16" a 5/16" |
| 3        | Puntas Phillips® de #1 a #3    |
| 1        | Punta pozidrive de #2          |
| 2        | Puntas cuadro de S1 y S2       |

• Excede la norma ASME B107.600.

| CÓDIGO | PIEZAS | MAYOREO | MENUDEO |
|--------|--------|---------|---------|
| PFC9   | 9      | \$51    | \$59    |

**PUNTAS INTERCAMBIABLES EN JUEGO**

**JUEGO DE 9 PUNTAS TORX® ANTI-ROBO**

USO PROFESIONAL

**9**  
PIEZAS



| Cantidad | Descripción                 |
|----------|-----------------------------|
| 8        | Puntas Torx® de T8 a T40    |
| 1        | Adaptador de puntas de 1/4" |

| CÓDIGO | PIEZAS | MAYOREO | MENUDEO |
|--------|--------|---------|---------|
| PFT9   | 9      | \$57    | \$66    |

**JUEGO DE 9 PUNTAS TORX® CON ADAPTADOR**

USO PROFESIONAL

**9**  
PIEZAS



| Cantidad | Descripción                 |
|----------|-----------------------------|
| 8        | Puntas Torx® de T8 a T40    |
| 1        | Adaptador de puntas de 1/4" |

| CÓDIGO | PIEZAS | MAYOREO | MENUDEO |
|--------|--------|---------|---------|
| PFTX9  | 9      | \$53    | \$61    |

**JUEGO DE 7 PUNTAS TORX® CON ADAPTADOR**

USO PROFESIONAL

**7**  
PIEZAS



| Cantidad | Descripción                 |
|----------|-----------------------------|
| 6        | Puntas Torx® de T10 a T40   |
| 1        | Adaptador de puntas de 1/4" |

| CÓDIGO | PIEZAS | MAYOREO | MENUDEO |
|--------|--------|---------|---------|
| PFT7   | 7      | \$52    | \$60    |

**JUEGOS DE PUNTAS PHILLIPS® Y ESTÁNDAR 1" Y 2"**

USO PROFESIONAL

**5**  
PIEZAS



| Cantidad | Descripción                   | Cantidad | Descripción                   |
|----------|-------------------------------|----------|-------------------------------|
| 2        | Puntas planas de 3/16" y 1/4" | 2        | Puntas planas de 3/16" y 1/4" |
| 3        | Puntas Phillips® de #0 a #2   | 3        | Puntas Phillips® de #0 a #2   |

• Excede la norma ASME B107.600.

| CÓDIGO | PIEZAS | LARGO | MAYOREO | MENUDEO |
|--------|--------|-------|---------|---------|
| PF515  | 5      | 1"    | \$21    | \$24    |
| PF525  | 5      | 2"    | \$30    | \$35    |

**PUNTAS PHILLIPS® 1" DE MANO**

USO PROFESIONAL

**5**  
PIEZAS



• Excede la norma ASME B107.600.

**PRECIO POR 5**  
piezas iguales en empaque

| CÓDIGO | PUNTAS       | MAYOREO | MENUDEO |
|--------|--------------|---------|---------|
| PF511  | Phillips® #1 | \$23    | \$27    |
| PF512  | Phillips® #2 | \$23    | \$27    |

**PUNTAS ESTÁNDAR 2" LARGAS DE PODER**

USO PROFESIONAL

**5**  
PIEZAS



• Excede la norma ASME B107.600.

**PRECIO POR 5**  
piezas iguales en empaque

| CÓDIGO | PUNTAS         | MAYOREO | MENUDEO |
|--------|----------------|---------|---------|
| PF523  | Estándar 3/16" | \$32    | \$37    |
| PF524  | Estándar 1/4"  | \$32    | \$37    |

**PUNTAS PHILLIPS® 2" LARGAS DE PODER**

USO PROFESIONAL

**5**  
PIEZAS



• Excede la norma ASME B107.600.

**PRECIO POR 5**  
piezas iguales en empaque

| CÓDIGO | PUNTAS       | MAYOREO | MENUDEO |
|--------|--------------|---------|---------|
| PF520  | Phillips® #0 | \$32    | \$37    |
| PF521  | Phillips® #1 | \$32    | \$37    |
| PF522  | Phillips® #2 | \$32    | \$37    |

**JUEGO DE 4 PUNTAS TRIPLE CUADRO**

USO PROFESIONAL

**4**  
PIEZAS



| Cantidad | Descripción                    |
|----------|--------------------------------|
| 4        | Puntas Bristol de 6 mm a 12 mm |

| CÓDIGO | PIEZAS | MAYOREO | MENUDEO |
|--------|--------|---------|---------|
| PFB4   | 4      | \$96    | \$111   |

**JUEGO DE 3 EXTENSIONES DE ENTRADA CUADRADA**

USO PROFESIONAL

**3**  
PIEZAS



• Cuadros de 1/4", 3/8" y 1/2".

| CÓDIGO | PIEZAS | MAYOREO | MENUDEO |
|--------|--------|---------|---------|
| 105120 | 3      | \$73    | \$85    |

**PUNTAS INTERCAMBIABLES**

**PUNTAS ESTÁNDAR**

USO PROFESIONAL



- Fabricadas en acero S2 acabado satinado.
- Para utilizar las puntas de 1" con herramienta de poder es necesario tener adaptador hexagonal.
- Ideales para utilizar con destornilladores de puntas intercambiables.
- Excede la norma ASME B107.600.

**PRECIO POR BOLSA**

| CÓDIGO | PUNTA             | LONGITUD TOTAL | PIEZAS POR BOLSA | MAYOREO | MENUDEO |
|--------|-------------------|----------------|------------------|---------|---------|
| PPL101 | 5/16" (10F - 12R) | 1"             | 10               | \$30    | \$35    |
| PPL62  | 1/4" (6F - 8R)    | 2"             | 5                | \$30    | \$35    |
| PPL82  | 9/32" (8F - 10R)  | 2"             | 10               | \$52    | \$60    |
| PPL102 | 5/16" (10F - 12R) | 2"             | 5                | \$30    | \$35    |

**PUNTAS PHILLIPS®**

USO PROFESIONAL



- Fabricadas en acero S2 acabado satinado.
- Para utilizar las puntas de 1" con herramienta de poder es necesario tener adaptador hexagonal.
- Excede la norma ASME B107.600.

**PRECIO POR BOLSA**

| CÓDIGO | PUNTA | LONGITUD TOTAL | PIEZAS POR BOLSA | MAYOREO | MENUDEO |
|--------|-------|----------------|------------------|---------|---------|
| PPH21  | #2    | 1"             | 25               | \$72    | \$84    |
| PPH12  | #1    | 2"             | 5                | \$28    | \$32    |
| PPH22  | #2    | 2"             | 20               | \$105   | \$122   |
| PPH32  | #3    | 2"             | 5                | \$28    | \$32    |

**PUNTAS HEXAGONALES**

USO PROFESIONAL



- Fabricadas en acero S2 acabado satinado.
- Para uso con herramienta de poder.
- Excede la norma ASME B107.600.

**PRECIO POR BOLSA**

| CÓDIGO | PUNTA | LONGITUD TOTAL | PIEZAS POR BOLSA | MAYOREO | MENUDEO |
|--------|-------|----------------|------------------|---------|---------|
| PH42   | 1/8"  | 2"             | 10               | \$49    | \$57    |
| PH62   | 3/16" | 2"             | 10               | \$49    | \$57    |

## PUNTAS INTERCAMBIABLES

### PUNTAS DE CAJA



- Fabricadas en acero S2 acabado satinado.
- Para uso con herramienta de poder.

**PRECIO POR BOLSA**



| CÓDIGO  | PUNTA | LONGITUD TOTAL | PIEZAS POR BOLSA | MAYOREO | MENUDEO |
|---------|-------|----------------|------------------|---------|---------|
| PCJ1/4  | 1/4"  | 65 mm          | 5                | \$73    | \$85    |
| PCJ5/16 | 5/16" | 65 mm          | 10               | \$155   | \$180   |
| PCJ3/8  | 3/8"  | 65 mm          | 10               | \$155   | \$180   |

### ADAPTADOR HEXAGONAL CON IMÁN



- Fabricadas en acero S2 acabado satinado.
- Adaptador de poder para puntas de 1".

**PRECIO POR BOLSA**



| CÓDIGO | PUNTA | LONGITUD TOTAL | PIEZAS POR BOLSA | MAYOREO | MENUDEO |
|--------|-------|----------------|------------------|---------|---------|
| PEM1/4 | 1/4"  | 72 mm          | 10               | \$91    | \$106   |

### PUNTAS BRISTOL



- Fabricadas en acero S2 acabado satinado.
- Para ser usadas con dados y matraca de 1/2".

**PRECIO POR BOLSA**



| CÓDIGO | PUNTA | LONGITUD TOTAL | PIEZAS POR BOLSA | MAYOREO | MENUDEO |
|--------|-------|----------------|------------------|---------|---------|
| PB8    | 8 mm  | 75 mm          | 5                | \$105   | \$122   |
| PB12   | 12 mm | 75 mm          | 5                | \$135   | \$157   |

### PUNTAS TORX®



- Fabricadas en acero S2 acabado satinado.
- Para utilizar las puntas de 1" con herramienta de poder es necesario tener adaptador hexagonal.

**PRECIO POR BOLSA**



| CÓDIGO | PUNTA | LONGITUD TOTAL | PIEZAS POR BOLSA | MAYOREO | MENUDEO |
|--------|-------|----------------|------------------|---------|---------|
| PT10   | T10   | 1"             | 10               | \$32    | \$37    |
| PT15   | T15   | 1"             | 10               | \$32    | \$37    |
| PT20   | T20   | 1"             | 10               | \$32    | \$37    |
| PT25   | T25   | 1"             | 10               | \$32    | \$37    |
| PT30   | T30   | 1"             | 10               | \$32    | \$37    |
| PT252  | T25   | 2"             | 10               | \$61    | \$71    |
| PT302  | T30   | 2"             | 10               | \$61    | \$71    |

### PUNTA DOBLE ESTÁNDAR Y PHILLIPS®



- Fabricadas en acero S2 acabado satinado.
- Ideal para utilizar con destornillador de puntas intercambiables.
- Excede la norma ASME B107.600.

**PRECIO POR BOLSA**



| CÓDIGO | PUNTA                        | LONGITUD TOTAL | PIEZAS POR BOLSA | MAYOREO | MENUDEO |
|--------|------------------------------|----------------|------------------|---------|---------|
| PPH2PL | Phillips® #2 / estándar 1/4" | 1-1/2"         | 10               | \$61    | \$71    |

### EXHIBIDOR CON PUNTAS

**280 GAVETAS**



Contenido: pág. 506.

| CÓDIGO   | MEDIDA            | MAYOREO | MENUDEO |
|----------|-------------------|---------|---------|
| EXPUNTAC | 38.5 x 20 x 26 cm | \$1,565 | \$1,815 |

## MATRACAS PARA PUNTAS

### MATRACAS PARA PUNTAS HEXAGONALES



4749T

- Permite generar mayor torque que utilizando un destornillador de puntas convencional.
- Sistema quick release.

1/4"



4749PT

- Para trabajos en espacios reducidos.
- Fabricadas en cromo-vanadio.

**URREA**

| CÓDIGO                 | 4749T  | 4749PT  |
|------------------------|--------|---------|
| TAMAÑO DE PUNTA        | 1/4"   | 1/4"    |
| LONGITUD TOTAL         | 4"     | -       |
| ANCHO CABEZA           | 13/16" | -       |
| ESPESOR CABEZA         | 3/8"   | -       |
| DIÁMETRO TOTAL         | -      | 1-1/2"  |
| ESPESOR CABEZA         | -      | 2/16"   |
| QUICK RELEASE          | ✓      | -       |
| DIENTES                | 60     | 72      |
| ÁNGULO DE RECUPERACIÓN | 6°     | 5°      |
| CABEZA                 | Pera   | Redonda |
| MAYOREO                | \$335  | \$235   |
| MENUDEO                | \$389  | \$273   |

**RASTRILLOS**

**RASTRILLOS PARA ASFALTO**



AGRICULTURA Y JARDINERÍA  
PÁGINA 361



130653

- Cabeza forjada de acero alto carbono.
- Dientes rectos ideales para el manejo de asfaltos.
- Dientes de 1/4" de espesor.
- Cabo pulido y barnizado.

*Nueva imagen se surtirá de acuerdo a rotación de inventarios.*

**GRANEL**

| CÓDIGO | DIENTES | LARGO DE CABO | 📦 | MAYOREO | MENUDEO |
|--------|---------|---------------|---|---------|---------|
| 130653 | 14      | 60"           | 6 | \$295   | \$342   |
| 130654 | 16      | 60"           | 3 | \$300   | \$348   |

**RASTRILLOS RECTOS**



130650

- Cabeza forjada de acero alto carbono.
- Dientes de 1/4" de espesor.
- Cabo pulido y barnizado.

*Nueva imagen se surtirá de acuerdo a rotación de inventarios.*

**GRANEL**

| CÓDIGO | DIENTES | LARGO DE CABO | 📦 | MAYOREO | MENUDEO |
|--------|---------|---------------|---|---------|---------|
| 130650 | 14      | 60"           | 6 | \$155   | \$180   |
| 130651 | 16      | 60"           | 6 | \$175   | \$203   |

**RASTRILLOS JARDINEROS**



130656

- Con arco y dientes curvos
- Cabeza forjada de acero alto carbono.
- Dientes de 1/4" de espesor.
- Cabo pulido y barnizado.

*Nueva imagen se surtirá de acuerdo a rotación de inventarios.*

**GRANEL**

| CÓDIGO | DIENTES | LARGO DE CABO | 📦 | MAYOREO | MENUDEO |
|--------|---------|---------------|---|---------|---------|
| 130656 | 15      | 48"           | 6 | \$150   | \$174   |
| 130657 | 17      | 54"           | 6 | \$155   | \$180   |

**RASTRILLO MCLEOD**



**NUEVO**



- Herramienta forestal para combatir incendios. Cabeza doble función, azadón para remover tierra y rastrillo para jalar o empujar ramaje.

**GRANEL**

| CÓDIGO | DIENTES | LARGO DE CABO | 📦 | MAYOREO | MENUDEO |
|--------|---------|---------------|---|---------|---------|
| RASTML | 6       | 48"           | 1 | \$385   | \$447   |

**CABOS PARA RASTRILLO**



CAB34E CAB33E

- Cabo de madera estufada y pulida.

*Nueva imagen se surtirá de acuerdo a rotación de inventarios.*

**GRANEL**

| CÓDIGO | LARGO | 📦 | MAYOREO | MENUDEO |
|--------|-------|---|---------|---------|
| CAB34E | 48"   | 6 | \$68    | \$79    |
| CAB35E | 54"   | 6 | \$75    | \$87    |
| CAB33E | 60"   | 3 | \$74    | \$86    |

**RASPADORES FORJADOS**

**RASPADORES FORJADOS CON CABO DE MADERA Y PUÑO PLÁSTICO**



130704

- Forjado en acero alto carbono 1070.
- Diseño de puño plástico reforzado de alto impacto.
- Filo debastado.

*Nueva imagen se surtirá de acuerdo a rotación de inventarios.*

**GRANEL**

| CÓDIGO | LARGO DE MANGO | ANCHO DE ESCOPLA | 📦 | MAYOREO | MENUDEO |
|--------|----------------|------------------|---|---------|---------|
| 130704 | 42"            | 4"               | 3 | \$209   | \$242   |
| 130705 | 42"            | 7"               | 3 | \$229   | \$266   |

**RASPADORES FORJADOS CON MANGO LARGO**



130701

- Forjado en acero alto carbono 1070.
- Cabo encerado.
- Filo debastado.

*Nueva imagen se surtirá de acuerdo a rotación de inventarios.*

**GRANEL**

| CÓDIGO | LARGO DE MANGO | ANCHO DE ESCOPLA | 📦 | MAYOREO | MENUDEO |
|--------|----------------|------------------|---|---------|---------|
| 130701 | 54"            | 4"               | 1 | \$219   | \$254   |
| 130703 | 54"            | 7"               | 1 | \$249   | \$289   |

**CABOS PARA RASPADORES**



- Diseño de puño plástico reforzado de alto impacto.



CAB48 CAB47

- Cabo de madera estufada y pulida.

**GRANEL**

| CÓDIGO | LARGO | 📦 | MAYOREO | MENUDEO |
|--------|-------|---|---------|---------|
| CAB48  | 42"   | 3 | \$120   | \$139   |
| CAB47  | 54"   | 3 | \$130   | \$151   |

**REMACHADORAS**

**REMACHADORA TIPO ACORDEÓN**

USO INDUSTRIAL

CUERPO DE ALUMINIO



- Mayor fuerza de impacto.
- Mordazas templada para mayor duración.
- Cuerpo de aluminio.
- Sistema de eslabones de acero reforzado para mejor desempeño mecánico.
- Incluye 5 boquillas intercambiables para remaches de 1/8" a 1/4" (3.2 mm a 6.4 mm).



| CÓDIGO | BOQUILLAS                        | 📦 | MAYOREO | MENUDEO |
|--------|----------------------------------|---|---------|---------|
| UPS25  | 1/8", 5/32" 3/16", 15/64" y 1/4" | 1 | \$1,575 | \$1,827 |

**REMACHADORA TIPO ACORDEÓN**

USO MÁSTER



112515

**BOQUILLAS**

|        |        |
|--------|--------|
| 1/8"   | 3.2 mm |
| 5/32"  | 4.0 mm |
| 3/16"  | 4.8 mm |
| 1/4"   | 6.0 mm |
| 15/64" | 6.4 mm |



112515RK

- Cabeza y maneral de Zamak.
- Articulación de acero.
- Incluye boquillas y llave especial para cambio de boquilla.

| CÓDIGO   | DESCRIPCIÓN                                     | 📦 | MAYOREO | MENUDEO |
|----------|---|---|---------|---------|
| 112515   | Tipo acordeón                                   | 1 | \$459   | \$532   |
| 112515RK | Kit de refacción para remachadora tipo acordeón | 1 | \$82    | \$95    |

**REMACHADORA MANUAL**

USO INDUSTRIAL

CUERPO DE ALUMINIO

10" LONGITUD TOTAL



- Mayor fuerza de impacto.
- Mordazas templada para mayor duración.
- Incluye 4 boquillas intercambiables para remaches.
- Cuerpo fabricado en aluminio de alta resistencia.
- Sistema de 2 mordazas templadas para mejor sujeción del remache.



| CÓDIGO | BOQUILLAS                  | 📦 | MAYOREO | MENUDEO |
|--------|----------------------------|---|---------|---------|
| UPS15  | 3/32", 1/8", 5/32" y 3/16" | 1 | \$489   | \$567   |

**REMACHADORA DE TIJERA 2 MANOS**

USO MÁSTER



112516

**BOQUILLAS**

|       |        |
|-------|--------|
| 1/8"  | 3.2 mm |
| 5/32" | 4.0 mm |
| 3/16" | 4.8 mm |



112516RK

- Brazos largos con mangos de neopreno.
- Reduce el esfuerzo de uso por la acción adicional de palanca.

| CÓDIGO   | DESCRIPCIÓN                                   | 📦 | MAYOREO | MENUDEO |
|----------|---|---|---------|---------|
| 112516   | Tipo tijera                                   | 1 | \$255   | \$296   |
| 112516RK | Kit de refacción para remachadora tipo tijera | 1 | \$60    | \$70    |

**REMACHADORAS MANUALES**

USO PROFESIONAL 10"



112513RK

112513

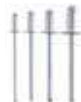

- Incluye 4 boquillas y llave para cambio.
- Nariz larga que no requiere ajuste de mordaza.
- Incluye 60 remaches.



112521

**BOQUILLAS**

|       |        |
|-------|--------|
| 3/32" | 2.4 mm |
| 1/8"  | 3.2 mm |
| 5/32" | 4.0 mm |
| 3/16" | 4.8 mm |



112521RK



112520

| CÓDIGO   | DESCRIPCIÓN  | 📦 | MAYOREO | MENUDEO |
|----------|--|---|---------|---------|
| 112513   | Cabeza móvil                                       | 1 | \$325   | \$377   |
| 112513RK | Kit de refacción para remachadora con cabeza móvil |   | \$42    | \$49    |
| 112521   | Con remaches                                       | 1 | \$149   | \$173   |
| 112520   | Profesional  | 1 | \$130   | \$151   |
| 112521RK | Kit de refacción para remachadora profesional 10"  |   | \$41    | \$48    |

**REMACHADORAS**



USO DOMÉSTICO 10"

PVL



143401RK

143401

- Mangos de vinil para mayor comodidad.
- Incluye práctica llave para hacer el cambio de boquilla.

| CÓDIGO   | DESCRIPCIÓN                           | 📦 | MAYOREO | MENUDEO |
|----------|---------------------------------------|---|---------|---------|
| 143401   | Sin remaches                          | 1 | \$96    | \$111   |
| 143402   | Con remaches                          | 1 | \$110   | \$128   |
| 143401RK | Kit de refacción para remachadora 10" | 1 | \$42    | \$49    |

REMACHES

Todos los remaches Surtek cuentan con:

- Cabeza suave para facilitar el trabajo manual.
- Bolsa resellable para facilitar el almacenamiento.

REMACHES DIÁMETRO 1/8"



USO GENERAL

- Rango de agarre máximo de 1/8" a 1/2".
- Cuerpo de aluminio.
- Clavo de acero.



| CÓDIGO | ANCHO IN (A) | AGARRE IN (B) | ANCHO MM (A) | AGARRE MM (B) | PIEZAS POR CAJA | PIEZAS POR BOLSA | 📦 | PRECIO POR CAJA |         |
|--------|--------------|---------------|--------------|---------------|-----------------|------------------|---|-----------------|---------|
|        |              |               |              |               |                 |                  |   | MAYOREO         | MENUDEO |
| 113400 | 1/8"         | 1/8"          | 3.18         | 3.18          | 1000            | 100              | 1 | \$179           | \$208   |
| 113401 | 1/8"         | 3/16"         | 3.18         | 4.76          | 1000            | 100              | 1 | \$189           | \$219   |
| 113402 | 1/8"         | 1/4"          | 3.18         | 6.35          | 1000            | 100              | 1 | \$199           | \$231   |
| 113403 | 1/8"         | 5/16"         | 3.18         | 7.94          | 1000            | 100              | 1 | \$199           | \$231   |
| 113404 | 1/8"         | 3/8"          | 3.18         | 9.53          | 1000            | 100              | 1 | \$200           | \$232   |
| 113405 | 1/8"         | 1/2"          | 3.18         | 12.7          | 1000            | 100              | 1 | \$220           | \$255   |

REMACHES DIÁMETRO 5/32"



USO GENERAL

- Rango de agarre máximo de 1/8" a 1/2".
- Cuerpo de aluminio.
- Clavo de acero.



| CÓDIGO | ANCHO IN (A) | AGARRE IN (B) | ANCHO MM (A) | AGARRE MM (B) | PIEZAS POR CAJA | PIEZAS POR BOLSA | 📦 | PRECIO POR CAJA |         |
|--------|--------------|---------------|--------------|---------------|-----------------|------------------|---|-----------------|---------|
|        |              |               |              |               |                 |                  |   | MAYOREO         | MENUDEO |
| 113406 | 5/32"        | 1/8"          | 3.97         | 3.18          | 1000            | 100              | 1 | \$250           | \$290   |
| 113407 | 5/32"        | 1/4"          | 3.97         | 6.35          | 1000            | 100              | 1 | \$250           | \$290   |
| 113408 | 5/32"        | 3/8"          | 3.97         | 9.53          | 500             | 100              | 1 | \$139           | \$161   |
| 113409 | 5/32"        | 1/2"          | 3.97         | 12.7          | 500             | 100              | 1 | \$150           | \$174   |

REMACHES DIÁMETRO 1/4"



USO GENERAL

- Rango de agarre máximo de 1/4" a 1/2".
- Cuerpo de aluminio.
- Clavo de acero.



| CÓDIGO | ANCHO IN (A) | AGARRE IN (B) | ANCHO MM (A) | AGARRE MM (B) | PIEZAS POR CAJA | PIEZAS POR BOLSA | 📦 | PRECIO POR CAJA |         |
|--------|--------------|---------------|--------------|---------------|-----------------|------------------|---|-----------------|---------|
|        |              |               |              |               |                 |                  |   | MAYOREO         | MENUDEO |
| 113418 | 1/4"         | 1/4"          | 6.35         | 6.35          | 250             | 50               | 1 | \$185           | \$215   |
| 113419 | 1/4"         | 3/8"          | 6.35         | 9.53          | 250             | 50               | 1 | \$195           | \$226   |
| 113420 | 1/4"         | 1/2"          | 6.35         | 12.7          | 250             | 50               | 1 | \$210           | \$244   |

REMACHES DIÁMETRO 3/16"



USO GENERAL

- Rango de agarre máximo de 1/8" a 3/4".
- Cuerpo de aluminio.
- Clavo de acero.



| CÓDIGO | ANCHO IN (A) | AGARRE IN (B) | ANCHO MM (A) | AGARRE MM (B) | PIEZAS POR CAJA | PIEZAS POR BOLSA | 📦 | PRECIO POR CAJA |         |
|--------|--------------|---------------|--------------|---------------|-----------------|------------------|---|-----------------|---------|
|        |              |               |              |               |                 |                  |   | MAYOREO         | MENUDEO |
| 113410 | 3/16"        | 1/8"          | 4.76         | 3.18          | 500             | 100              | 1 | \$175           | \$203   |
| 113411 | 3/16"        | 1/4"          | 4.76         | 6.35          | 500             | 100              | 1 | \$189           | \$219   |
| 113412 | 3/16"        | 3/8"          | 4.76         | 9.53          | 500             | 100              | 1 | \$219           | \$254   |
| 113413 | 3/16"        | 1/2"          | 4.76         | 12.7          | 500             | 100              | 1 | \$235           | \$273   |
| 113414 | 3/16"        | 5/8"          | 4.76         | 15.88         | 250             | 50               | 1 | \$120           | \$139   |
| 113415 | 3/16"        | 3/4"          | 4.76         | 19.05         | 250             | 50               | 1 | \$140           | \$162   |

REMACHES DIÁMETRO 3/16" CABEZA ANCHA



USO GENERAL

- Mayor área de sujeción.
- Rango de agarre máximo de 3/8" a 1/2".
- Cuerpo de aluminio.



Cabeza ancha.



| CÓDIGO | ANCHO IN (A) | AGARRE IN (B) | ANCHO MM (A) | AGARRE MM (B) | PIEZAS POR CAJA | PIEZAS POR BOLSA | 📦 | PRECIO POR CAJA |         |
|--------|--------------|---------------|--------------|---------------|-----------------|------------------|---|-----------------|---------|
|        |              |               |              |               |                 |                  |   | MAYOREO         | MENUDEO |
| 113416 | 3/16"        | 3/8"          | 4.76         | 9.53          | 500             | 100              | 1 | \$130           | \$151   |
| 113417 | 3/16"        | 1/2"          | 4.76         | 12.7          | 500             | 100              | 1 | \$139           | \$161   |

**SURTEK**  
HERRAMIENTAS PARA PROFESIONALES

LA HERRAMIENTA  
CORRECTA

**REVOLVEDORES**

**REVOLVEDORES DE PINTURA**



USO GENERAL



123349

- Para revolver todo tipo de pinturas, pastas, adhesivos, resanadores, compuestos, mezclas de cemento, etc.
- Operación silenciosa y autocontrolable.

**GRANEL**

| CÓDIGO | MEDIDA  | 📦 | MAYOREO | MINUENDO |
|--------|---------|---|---------|----------|
| 123349 | 2 x 15" | 1 | \$76    | \$88     |
| 123350 | 4 x 29" | 1 | \$87    | \$101    |

**RODILLOS Y ACCESORIOS PARA PINTAR**

**RENDIMIENTO DE PINTURA**

- La función de la felpa es aplicar la pintura, NO conservarla.



• OTROS RODILLOS



• RODILLOS SURTEK



**ESPECIALES PVC**

- Ideal para aplicar textura o para obtener un acabado tipo estuco en una sola aplicación.
- Formulado especialmente para dejar textura rugosa. Montado en tubo de PVC, resistente a los solventes.



**MICROFIBRA**

- Ideal para realizar acabados finos, las microfibras de poliéster permiten tener una mejor retención de pintura en la parte superior. Al mismo tiempo permite desarrollar una mejor cobertura sobre la superficie.



**ESPONJA**

- Calidad profesional para superficies lisas, techos, concreto y paredes de block.



**FELPA**

- Para proyectos en interior, ideales para retoques en superficies lisas.



**NAILON**

- Para proyectos en interior, ideales para pintar barandales.

**RODILLOS PARA PINTAR DE POLIÉSTER**



USO PROFESIONAL



123356

- Maneral con entrada para extensión.



123357

- Ideal para la aplicación de pintura tanto en interiores y exteriores, gracias a su variedad de tamaños y espesores en felpa es útil para cualquier tipo de superficie y acabado.
- Elaborados con materiales de primera calidad que permite optimizar el rendimiento de la pintura.
- Felpa adherida por termofusión resistente a toda clase de solventes.
- Cuerpo interno de polipropileno.

| CÓDIGO | LONGITUD | ESPOSOR | SUPERFICIE RECOMENDADA DE USO | 📦 | MAYOREO | MINUENDO |
|--------|----------|---------|-------------------------------|---|---------|----------|
| 123356 | 4"       | 3/4"    | Rugosa                        | 1 | \$31    | \$36     |
| 123383 | 7"       | 5/8"    | Rugosa                        | 1 | \$30    | \$35     |
| 123340 | 9"       | 3/8"    | Lisa                          | 1 | \$35    | \$41     |
| 123381 | 9"       | 5/8"    | Rugosa                        | 1 | \$35    | \$41     |
| 123341 | 9"       | 3/4"    | Rugosa                        | 1 | \$36    | \$42     |
| 123382 | 9"       | 9/1"    | Extra rugosa                  | 1 | \$38    | \$44     |
| 123342 | 9"       | 1-1/4"  | Extra rugosa                  | 1 | \$39    | \$45     |
| 123380 | 12"      | 5/8"    | Rugosa                        | 1 | \$46    | \$53     |

**REPUESTOS DE RODILLOS PARA PINTAR DE POLIÉSTER**

| CÓDIGO | PARA CÓDIGO | LONGITUD | ESPOSOR DE LA FELPA | 📦 | MAYOREO | MINUENDO |
|--------|-------------|----------|---------------------|---|---------|----------|
| 123357 | 123356      | 4"       | 3/4"                | 1 | \$11    | \$13     |
| 123387 | 123383      | 7"       | 5/8"                | 1 | \$16    | \$19     |
| 123343 | 123340      | 9"       | 3/8"                | 1 | \$18    | \$21     |
| 123385 | 123381      | 9"       | 5/8"                | 1 | \$19    | \$22     |
| 123344 | 123341      | 9"       | 3/4"                | 1 | \$20    | \$23     |
| 123386 | 123382      | 9"       | 1"                  | 1 | \$21    | \$24     |
| 123345 | 123342      | 9"       | 1-1/4"              | 1 | \$23    | \$27     |
| 123384 | 123380      | 12"      | 5/8"                | 1 | \$25    | \$29     |

**RODILLOS PARA PINTAR DE ESPONJA**

**NUEVO**



USO PROFESIONAL



Excepto 123389.



123394

- Maneral con entrada para extensión.



123397

- Ideal para la aplicación de pintura tanto en interiores y exteriores, especialmente para retoques de pintura en grandes superficies lisas y semilisas.
- Elaborados con materiales de primera calidad que permite optimizar el rendimiento de la pintura.
- Ideales para grandes superficies ya que por su naturaleza absorbente cubrirá más área por cada carga de pintura.
- Cuerpo interno de polipropileno.

| CÓDIGO | LONGITUD | ESPOSOR | SUPERFICIE RECOMENDADA DE USO | 📦 | MAYOREO | MINUENDO |
|--------|----------|---------|-------------------------------|---|---------|----------|
| 123389 | 4"       | 3/8"    | Lisa                          | 1 | \$29    | \$34     |
| 123393 | 9"       | 3/8"    | Lisa                          | 1 | \$60    | \$70     |
| 123394 | 9"       | 3/4"    | Rugosa                        | 1 | \$68    | \$79     |

**REPUESTOS DE RODILLOS PARA PINTAR DE ESPONJA**

| CÓDIGO  | PARA CÓDIGO | LONGITUD | ESPOSOR DE LA FELPA | 📦 | MAYOREO | MINUENDO |
|---------|-------------|----------|---------------------|---|---------|----------|
| *123391 | 4"          | 3/8"     | 3/8"                | 1 | \$13    | \$15     |
| 123397  | 9"          | 3/8"     | 3/8"                | 1 | \$41    | \$48     |
| 123398  | 9"          | 3/4"     | 3/4"                | 1 | \$50    | \$58     |



**RODILLOS Y ACCESORIOS PARA PINTAR**

**RODILLOS PARA PINTAR DE MICROFIBRA**



123392



123396

- Ideal para trabajos en interiores y exteriores donde se requiera de un acabado fino.
- Elaborados con materiales de primera calidad que permite optimizar el rendimiento de la pintura.
- Maneral con entrada para extensión.
- Las microfibras de poliéster permiten tener una mejor retención de pintura en la parte superior.
- Al mismo tiempo permite desarrollar una mejor cobertura sobre la superficie.

| CÓDIGO   | LONGITUD | ESPESOR DE LA ESPONJA | SUPERFICIE RECOMENDADA DE USO | UNIDAD | MAYOREO | MENUDEO |
|----------|----------|-----------------------|-------------------------------|--------|---------|---------|
| 123392   | 9"       | 3/8"                  | Lisa                          | 1      | \$52    | \$60    |
| REPUESTO |          |                       |                               |        |         |         |
| 123396   | 9"       | 3/8"                  | Lisa                          | 1      | \$28    | \$32    |

**RODILLOS PARA PINTAR DE PVC**



123395



123399

- Ideal para aplicar textura y obtener un acabado tipo estuco en una sola aplicación.
- Elaborado con PVC de la mas alta calidad resistente a solventes.
- Especialmente diseñado para acabados texturizados.
- Incluye rosca para extensión.

| CÓDIGO   | LONGITUD | ESPESOR DE LA ESPONJA | SUPERFICIE RECOMENDADA DE USO | UNIDAD | MAYOREO | MENUDEO |
|----------|----------|-----------------------|-------------------------------|--------|---------|---------|
| 123395   | 9"       | 7/16"                 | Para pasta texturizadora      | 1      | \$73    | \$85    |
| REPUESTO |          |                       |                               |        |         |         |
| 123399   | 9"       | 7/16"                 | Para pasta texturizadora      | 1      | \$62    | \$72    |

**EXTENSIONES TELESCÓPICAS PARA PINTAR**



- Cuerpo de acero.
- Punta de rosca para ajustar los rodillos.

| CÓDIGO | LONGITUD | UNIDAD | MAYOREO | MENUDEO |
|--------|----------|--------|---------|---------|
| CAB55  | 1.2 m    | 1      | \$29    | \$34    |
| CAB56  | 2.4 m    | 1      | \$52    | \$60    |

**CHAROLA PARA RODILLOS**



- Diseño especial para optimizar el uso de la pintura.
- Estructura de base reforzada.

| CÓDIGO | MEDIDAS   | UNIDAD | MAYOREO | MENUDEO |
|--------|-----------|--------|---------|---------|
| 123347 | 14" x 11" | 1      | \$21    | \$24    |

**RODILLO PARA PINTAR DE NAILON**



123388



123390

- Ideal para la aplicación de pintura tanto en interiores y exteriores, especialmente para zonas de detalle donde se requiera un acabado fino y que la pintura no salpique.
- Elaborados con materiales de primera calidad que permite optimizar el rendimiento de la pintura.
- Cuerpo interno de polipropileno.
- Incluye rosca para extensión.

| CÓDIGO   | LONGITUD | ESPESOR DE LA ESPONJA | SUPERFICIE RECOMENDADA DE USO | UNIDAD | MAYOREO | MENUDEO |
|----------|----------|-----------------------|-------------------------------|--------|---------|---------|
| 123388   | 4"       | 3/8"                  | Lisa                          | 1      | \$26    | \$30    |
| REPUESTO |          |                       |                               |        |         |         |
| 123390   | 4"       | 3/8"                  | Lisa                          | 1      | \$8.40  | \$9.70  |

**MANERALES PARA RODILLOS PARA PINTAR**

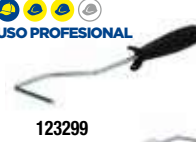

123299



123346



123297

- Mango profesional con estructura de acero y entrada para extensión reforzada con casquillo.
- Puede utilizarse con todos los repuestos de rodillo.

| CÓDIGO | CAPACIDAD                          | UNIDAD | MAYOREO | MENUDEO |
|--------|------------------------------------|--------|---------|---------|
| 123299 | Maneral para rodillos 4" sin jaula | 1      | \$16    | \$19    |
| 123298 | Maneral para rodillos 4"           | 1      | \$26    | \$30    |
| 123346 | Maneral para rodillos 9"           | 1      | \$31    | \$36    |
| 123297 | Maneral reforzado para rodillos 9" | 1      | \$47    | \$55    |

**JUEGO PARA PINTAR**



3 PIEZAS



- Contenido
- 1 Base para rodillos de 10,4" x 4,1".
  - 1 Maneral para rodillos 9".
  - 1 Repuesto para rodillos de 9"

- Para pintar paredes, techos y otras grandes superficies.

| CÓDIGO | DESCRIPCIÓN          | UNIDAD | MAYOREO | MENUDEO |
|--------|----------------------|--------|---------|---------|
| 123361 | Kit pintura 3 piezas | 1      | \$62    | \$72    |

**RAYADOR Y VOLTEADOR**

**RAYADOR DE ALUMINIO**



- Fabricado en aluminio de una sola pieza para evitar desprendimiento del mango.
- Útil para realizar marcar sobre las filas, aristas y orillas.
- Útiles en la elaboración de banquetas y cantos.

| CÓDIGO | DESCRIPCIÓN | UNIDAD | MAYOREO | MENUDEO |
|--------|-------------|--------|---------|---------|
| 123195 | Rayador     | 6      | \$91    | \$106   |

**VOLTEADOR DE ALUMINIO**



- Útil para matar filas, aristas y orillas dejando acabados redondeados.
- Útiles en la elaboración de banquetas y cantos.

| CÓDIGO | DESCRIPCIÓN | UNIDAD | MAYOREO | MENUDEO |
|--------|-------------|--------|---------|---------|
| 123194 | Volteador   | 6      | \$91    | \$106   |

**SERRUCHOS**



Los serruchos de carpintero Surtek cuentan con:

- Hojas fabricadas en acero al carbón que aportan mayor resistencia y prolonga su vida útil.
- Mango ergonómico que mejora la sujeción y el desempeño al cortar.



• Dientes con triple filo tipo diamante para cortar 50% + rápido que los serruchos convencionales.

**SERRUCHOS TRIPLE FILO CON MANGO BIMATERIAL**



EXTRA PESADO MATERIAL DE LA HOJA 7 DIENTES POR PULGADA



34018

- Adecuado para cortes en maderas desde blandas hasta duras y tablaroca.
- Diseño de dientes cruzados de triple filo.
- 7 dientes por pulgada.
- Recubrimiento de TPFE que protege la cuchilla contra desgaste y óxido.
- Mango bimaterial de ABS con TPE con inserto de aluminio.



| CÓDIGO | LONGITUD DE HOJA | ESPESOR DE HOJA | 📦 | MAYOREO | MENUDEO |
|--------|------------------|-----------------|---|---------|---------|
| 34014  | 14"              | 0.85 mm         | 1 | \$305   | \$354   |
| 34016  | 16"              | 0.85 mm         | 1 | \$320   | \$371   |
| 34018  | 18"              | 0.85 mm         | 1 | \$330   | \$383   |
| 34020  | 20"              | 0.85 mm         | 1 | \$350   | \$406   |
| 34022  | 22"              | 0.85 mm         | 1 | \$365   | \$423   |

**SERRUCHOS DE COSTILLA**

USO PROFESIONAL 7 DIENTES POR PULGADA



120226

- Hoja fabricada en acero al alto carbón templado y pulido.
- Mango de madera estufada.

GRANEL

| CÓDIGO | LONGITUD DE HOJA | ESPESOR DE HOJA | 📦 | MAYOREO | MENUDEO |
|--------|------------------|-----------------|---|---------|---------|
| 120226 | 10"              | 0.90 mm         | 4 | \$78    | \$90    |
| 120227 | 12"              | 0.90 mm         | 4 | \$109   | \$126   |
| 120228 | 14"              | 0.90 mm         | 4 | \$120   | \$139   |

**SERRUCHOS TRIPLE FILO RECUBIERTOS TPFE CON MANGO DE MADERA**

USO PROFESIONAL 7 DIENTES POR PULGADA TRIPLE FILO

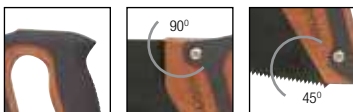

Cacha cubierta de neopreno ergonómica y antideslizante.

Cacha de madera en escuadra para marcar cortes sin necesidad de una regla.



120206

- Hoja fabricada en acero SK5 templado y pulido.
- Recubrimiento de TPFE en toda la hoja.

GRANEL

| CÓDIGO | LONGITUD DE HOJA | ESPESOR DE HOJA | 📦 | MAYOREO | MENUDEO |
|--------|------------------|-----------------|---|---------|---------|
| 120205 | 22"              | 1 mm            | 4 | \$175   | \$203   |
| 120206 | 24"              | 1 mm            | 4 | \$185   | \$215   |

**SERRUCHO PARA TABLAROCA CON MANGO BIMATERIAL**

USO PROFESIONAL



120900

- Hoja de acero SK5.
- Mango ergonómico bimaterial antideslizante.
- Hoja fabricada en acero al alto carbón templado y pulido.

GRANEL

| CÓDIGO | LONGITUD DE HOJA | ESPESOR DE HOJA | 📦  | MAYOREO | MENUDEO |
|--------|------------------|-----------------|----|---------|---------|
| 120900 | 9"               | 0.70 mm         | 12 | \$63    | \$73    |

**SERRUCHOS TRIPLE FILO CON MANGO DE MADERA**

USO GENERAL 12 DIENTES POR PULGADA CORTE DE MATERIALES BLANDOS

SERRUCHOS JARDINEROS PÁGINA 360



120247

- Hoja fabricada en acero al alto carbón templado y pulido.
- Costilla de lámina de acero.
- Para corte fino de materiales de dureza media, listones, contrachapados y plásticos.

GRANEL

| CÓDIGO | LONGITUD DE HOJA | LONGITUD DE HOJA | 📦 | MAYOREO | MENUDEO |
|--------|------------------|------------------|---|---------|---------|
| 120245 | 18"              | 0.90 mm          | 4 | \$96    | \$111   |
| 120246 | 20"              | 0.90 mm          | 4 | \$105   | \$122   |
| 120247 | 22"              | 0.90 mm          | 4 | \$109   | \$126   |
| 120248 | 24"              | 0.90 mm          | 4 | \$120   | \$139   |
| 120249 | 26"              | 0.90 mm          | 4 | \$175   | \$203   |

**SERRUCHOS CON MANGO DE MADERA**



USO DOMÉSTICO PVL



142008

- Hoja fabricada en acero al alto carbón templado y pulido.
- Mango de madera estufada.
- Hoja de acero SAE 1050.

GRANEL

| CÓDIGO | LONGITUD DE HOJA | ESPESOR DE HOJA | 📦 | MAYOREO | MENUDEO |
|--------|------------------|-----------------|---|---------|---------|
| 142008 | 16"              | 0.90 mm         | 4 | \$54    | \$63    |
| 142009 | 18"              | 0.90 mm         | 4 | \$58    | \$67    |
| 142010 | 20"              | 0.90 mm         | 4 | \$70    | \$81    |
| 142011 | 22"              | 0.90 mm         | 4 | \$99    | \$115   |

**TARRAJAS**

**TARRAJA ELÉCTRICA PARA TUBO**



EXTRA PESADO 900W 120V 60Hz PVL

8 PIEZAS 1/2" 3/4" 1" 1-1/4" 1-1/2" 2"



Tarraja eléctrica para tubo de 1/2" a 2"

| CÓDIGO | DESCRIPCIÓN         | 📦 | MAYOREO  | MENUDEO  |
|--------|---------------------|---|----------|----------|
| 862    | Peines de 1/2" a 2" | 1 | \$49,015 | \$56,857 |

**TARRAJAS PARA TUBOS NPT**



USO INDUSTRIAL

9 PIEZAS NPT 1/2" 1-1/4" 3/4" 1-1/2" 1" 2"



- Peines fabricados en acero templado con acabado pavonado.
- Dados fabricados en fundición nodular.
- Utilizar aceites para tarrajar antes de su uso (ACE851 o ACE851G).

| CÓDIGO | DESCRIPCIÓN         | 📦 | MAYOREO  | MENUDEO  |
|--------|---------------------|---|----------|----------|
| 851    | Peines de 1/2" a 2" | 1 | \$12,755 | \$14,796 |

5 PIEZAS NPT 1/2" 3/4" 1"



- Peines fabricados en acero templado con acabado pavonado.
- Dados fabricados en fundición nodular.
- Utilizar aceites para tarrajar antes de su uso (ACE851 o ACE851G).

| CÓDIGO | DESCRIPCIÓN         | 📦 | MAYOREO | MENUDEO |
|--------|---------------------|---|---------|---------|
| 850    | Peines de 1/2" a 1" | 1 | \$5,765 | \$6,687 |

HERRAMIENTAS 1

TARRAJAS

MANERALES PARA DADOS DE TARRAJA



USO INDUSTRIAL



Utilizar aceites para tarrajear antes de su uso (ACE851 o ACE851G).

| CÓDIGO | CAPACIDAD DADOS | MAYOREO | MENUDEO |
|--------|-----------------|---------|---------|
| 850RH  | 1-1/2", 2"      | \$3,159 | \$3,664 |

ADAPTADOR PARA DADOS DE TARRAJA



USO INDUSTRIAL



Utilizar aceites para tarrajear antes de su uso (ACE851 o ACE851G).

| CÓDIGO | CAPACIDAD DADO | MAYOREO | MENUDEO |
|--------|----------------|---------|---------|
| 850HA  | 1/4" - 1-1/4"  | \$695   | \$806   |

DADOS DE TARRAJA



USO INDUSTRIAL  
NPT



Utilizar aceites para tarrajear antes de su uso (ACE851 o ACE851G).

| CÓDIGO    | DESCRIPCIÓN | MAYOREO | MENUDEO |
|-----------|-------------|---------|---------|
| 850-1/4   | 1/4" NPT    | \$1,180 | \$1,369 |
| 850-3/8   | 3/8" NPT    | \$1,180 | \$1,369 |
| 850-1/2   | 1/2" NPT    | \$1,180 | \$1,369 |
| 850-3/4   | 3/4" NPT    | \$1,180 | \$1,369 |
| 850-1     | 1" NPT      | \$1,390 | \$1,612 |
| 850-1 1/4 | 1-1/4" NPT  | \$1,539 | \$1,785 |
| 850-1 1/2 | 1-1/2" NPT  | \$2,450 | \$2,842 |
| 850-2     | 2" NPT      | \$2,450 | \$2,842 |

PEINES PARA TARRAJA



USO INDUSTRIAL  
NPT



Utilizar aceites para tarrajear antes de su uso (ACE851 o ACE851G).

| CÓDIGO     | DESCRIPCIÓN | MAYOREO | MENUDEO |
|------------|-------------|---------|---------|
| 850-1/4P   | 1/4" NPT    | \$805   | \$934   |
| 850-3/8P   | 3/8" NPT    | \$805   | \$934   |
| 850-1/2P   | 1/2" NPT    | \$805   | \$934   |
| 850-3/4P   | 3/4" NPT    | \$805   | \$934   |
| 850-1P     | 1" NPT      | \$805   | \$934   |
| 850-1 1/4P | 1-1/4" NPT  | \$820   | \$951   |
| 850-1 1/2P | 1-1/2" NPT  | \$1,310 | \$1,520 |
| 850-2P     | 2" NPT      | \$1,310 | \$1,520 |

TARRAJA AJUSTABLE PARA TUBO



EXTRA PESADO  
5 PIEZAS

MATRACA DOBLE



- Sistema de matraca doble con centrado fácil para garantizar roscas perfectas.
- Cuerpo fabricado en acero fundido.
- Peines fabricados en aleación de acero.
- Diseño de cuerpo abierto, facilita la caída de la viruta.
- Cuerpo pesado y robusto, los mangos facilitan el trabajo.

| CÓDIGO | CAPACIDAD MÍNIMA DE ROSCADO | CAPACIDAD MÁXIMA DE ROSCADO | MAYOREO  | MENUDEO  |
|--------|-----------------------------|-----------------------------|----------|----------|
| 853    | 1-1/2"                      | 4"                          | \$44,099 | \$51,155 |

TARRAJAS PARA TUBOS NPT

USO PROFESIONAL

9 PIEZAS  
Importante lubricar antes y después de su uso.

| Cant. | Dados                       |
|-------|-----------------------------|
| 1     | 1/2"                        |
| 1     | 3/4"                        |
| 1     | 1"                          |
| 1     | 1-1/4"                      |
| 1     | 1-1/2"                      |
| 1     | 2"                          |
| 1     | Maneral para dados Aceitera |



- Mango removible con puño soft grip.
- Cabeza con sistema de matraca fabricada en hierro nodular.
- Hilos de peines afilados y endurecidos.

| CÓDIGO | DESCRIPCIÓN         | MAYOREO | MENUDEO |
|--------|---------------------|---------|---------|
| TMP10  | Peines de 1/2" a 2" | \$2,745 | \$3,184 |

5 PIEZAS  
Importante lubricar antes y después de su uso.

| Cant. | Dados              |
|-------|--------------------|
| 1     | 1/2"               |
| 1     | 3/4"               |
| 1     | 1"                 |
| 1     | Maneral para dados |



- Mango removible con puño soft grip.
- Cabeza con sistema de matraca fabricada en hierro nodular.
- Hilos de peines afilados y endurecidos.

| CÓDIGO | DESCRIPCIÓN         | MAYOREO | MENUDEO |
|--------|---------------------|---------|---------|
| TMP5   | Peines de 1/2" a 1" | \$1,170 | \$1,357 |

REPUESTOS PARA TARRAJAS

USO PROFESIONAL



| CÓDIGO                                 | MEDIDA | MATERIAL       | PARA CÓDIGO  | MAYOREO | MENUDEO |
|--|--------|----------------|--------------|---------|---------|
| <b>Manerales para dados de tarraja</b> |        |                |              |         |         |
| MAT01                                  | N/A    | Hierro nodular | TMP10        | \$535   | \$621   |
| MAT02                                  | N/A    | Hierro nodular | TMP5         | \$770   | \$893   |
| <b>Adaptador para dados de tarraja</b> |        |                |              |         |         |
| ADT01                                  | N/A    | Hierro nodular | TMP5 y TMP10 | \$140   | \$162   |
| <b>Dados de tarrajas</b>               |        |                |              |         |         |
| TMP-1/2                                | 1/2"   | 9CR2           | TMP5 y TMP10 | \$209   | \$242   |
| TMP-3/4                                | 3/4"   | 9CR2           | TMP5 y TMP10 | \$220   | \$255   |
| TMP-1                                  | 1"     | 9CR2           | TMP5 y TMP10 | \$240   | \$278   |
| TMP-2                                  | 2"     | 9CR2           | TMP5 y TMP10 | \$555   | \$644   |
| <b>Peines para tarrajas</b>            |        |                |              |         |         |
| JPT-1/2                                | 1/2"   | 9CR2           | TMP-1/2      | \$80    | \$93    |
| JPT-3/4                                | 3/4"   | 9CR2           | TMP-3/4      | \$80    | \$93    |
| JPT-1                                  | 1"     | 9CR2           | TMP-1        | \$91    | \$106   |
| JPT-2                                  | 2"     | 9CR2           | TMP-2        | \$130   | \$151   |

TARRAJAS PARA TUBOS

USO PROFESIONAL

4 PIEZAS

Importante lubricar antes y después de su uso.

| Código | DADOS Pulgadas  |
|--------|-----------------|
| TMF3   | 1/2", 3/4" y 1" |

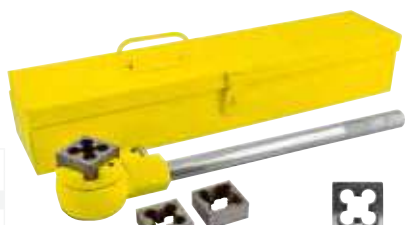

- Dados intercambiables.
- Mango removible moleteado para facilitar el agarre.
- Dados fabricados en acero de alta calidad para larga duración.
- Dados con acabado tropicalizado para evitar la corrosión.
- Dados maquinados en máquinas de precisión.

| CÓDIGO | PIEZAS | MAYOREO | MENUDEO |
|--------|--------|---------|---------|
| TMF3   | 4      | \$2,655 | \$3,080 |

| CÓDIGO | DADO | MAYOREO | MENUDEO |
|--------|------|---------|---------|
| 121090 | 1/2" | \$315   | \$365   |
| 121091 | 3/4" | \$365   | \$423   |
| 121092 | 1"   | \$565   | \$655   |

TARRAJA DE DADOS PARA TUBO DE PVC

USO GENERAL

6 PIEZAS

Importante lubricar antes y después de su uso.

| Código | DADOS Pulgadas            |
|--------|---------------------------|
| TMF3   | 3 Dados de 1/2, 3/4" y 1" |



- Mango ergonómico de polipropileno.
- Dados con acabado tropicalizado para evitar la corrosión.
- Dados maquinados en máquinas de precisión.

| CÓDIGO | PIEZAS | MAYOREO | MENUDEO |
|--------|--------|---------|---------|
| TMP3   | 6      | \$795   | \$922   |

**TIJERAS**

**TIJERAS INDUSTRIALES O PARA SASTRERÍA**



**NUEVO**



TIJS11

- Ensamble fuerte con tuerca de seguridad.
- Filos templados para máxima durabilidad.
- Para varios usos en la industria y también se puede usar en pollerías.



| CÓDIGO | MEDIDA | 📦 | MAYOREO | MENUDEO |
|--------|--------|---|---------|---------|
| TIJS8  | 8"     | 6 | \$139   | \$161   |
| TIJS9  | 9-1/2" | 6 | \$165   | \$191   |
| TIJS11 | 11"    | 6 | \$195   | \$226   |

**TIJERAS PARA COSTURA**



**NUEVO**



TIJC8

- Tijera de acero inoxidable con filo suave especial para costura.
- Mango de PP.



| CÓDIGO | MEDIDA       | 📦 | MAYOREO | MENUDEO |
|--------|--------------|---|---------|---------|
| TIJC8  | 8" (203 mm)  | 1 | \$79    | \$92    |
| TIJC9  | 9" (228 mm)  | 1 | \$85    | \$99    |
| TIJC10 | 10" (254 mm) | 1 | \$91    | \$106   |

**TIJERAS PARA OFICINA**



**NUEVO**



TIJ06

- Tijera de acero inoxidable con filo suave especial para oficina.
- Mango 60% de PP.
- Agarre suave.



| CÓDIGO | MEDIDA          | 📦 | MAYOREO | MENUDEO |
|--------|-----------------|---|---------|---------|
| TIJ05  | 5-1/4" (133 mm) | 1 | \$48    | \$56    |
| TIJ06  | 6-1/2" (165 mm) | 1 | \$55    | \$64    |
| TIJ08  | 8-1/4" (209 mm) | 1 | \$70    | \$81    |

**TIJERA UTILITARIA**



**NUEVO**



- Tijeras multiusos de acero inoxidable con borde liso.
- Mango 60% de PP.
- Agarre suave.

| CÓDIGO | MEDIDA      | 📦 | MAYOREO | MENUDEO |
|--------|-------------|---|---------|---------|
| TIJM8  | 8" (203 mm) | 1 | \$109   | \$126   |

**TIJERAS PARA ESTILISTA**



**NUEVO**



TIJE5

TIJE6



- Tijera de acero inoxidable con filo suave especial para estilista.

| CÓDIGO | MEDIDA          | 📦 | MAYOREO | MENUDEO |
|--------|-----------------|---|---------|---------|
| TIJE5  | 5-1/2" (140 mm) | 1 | \$35    | \$41    |
| TIJE6  | 6-1/2" (165 mm) | 1 | \$38    | \$44    |

**TIJERAS PARA OFICINA**



**FOY**

**\$ PVL**

**NUEVO**



TIJ06F

TIJ07F

TIJ08F

TIJERAS PARA PODAR  
PÁGINA 363



- Tijera de acero inoxidable con filo suave especial para oficina.
- Mango de PP.

| CÓDIGO | MEDIDA      | 📦 | MAYOREO | MENUDEO |
|--------|-------------|---|---------|---------|
| TIJ06F | 6" (152 mm) | 1 | \$27    | \$31    |
| TIJ07F | 7" (177 mm) | 1 | \$32    | \$37    |
| TIJ08F | 8" (203 mm) | 1 | \$43    | \$50    |

**TIJERA PARA PELUQUERO**



**FOY**

**\$ PVL**



T841871/2



| CÓDIGO    | MEDIDA | 📦  | MAYOREO | MENUDEO |
|-----------|--------|----|---------|---------|
| T841871/2 | 7-1/2" | 12 | \$77    | \$89    |

**TIJERAS PARA COSTURA**



**FOY**

**\$ PVL**



T86426

T86427



| CÓDIGO | MEDIDA | 📦  | MAYOREO | MENUDEO |
|--------|--------|----|---------|---------|
| T86426 | 6"     | 12 | \$64    | \$74    |
| T86427 | 7"     | 12 | \$83    | \$96    |

**TIJERAS PAR COSTURA OJO GRANDE**



**FOY**

**\$ PVL**



T83416

T83417



- Forjadas en acero inoxidable.
- Con tornillo de ajuste.

| CÓDIGO | MEDIDA | 📦  | MAYOREO | MENUDEO |
|--------|--------|----|---------|---------|
| T83416 | 6"     | 12 | \$78    | \$90    |
| T83417 | 7"     | 12 | \$90    | \$104   |

**TIJERAS PARA BORDAR**



**FOY**

**\$ PVL**



TIJB3

T83754



| CÓDIGO | MEDIDA | 📦  | MAYOREO | MENUDEO |
|--------|--------|----|---------|---------|
| TIJB3  | 3-3/4" | 1  | \$47    | \$55    |
| T83754 | 4"     | 12 | \$44    | \$51    |

**TIJERAS PARA UÑAS**



**FOY**

**\$ PVL**



T835931/2

T883331/2

TIJCU3

TIJU4

- Para uñas
- Para cutícula
- Para cutícula
- Para uñas



| CÓDIGO    | MEDIDA | 📦  | MAYOREO | MENUDEO |
|-----------|--------|----|---------|---------|
| T835931/2 | 3-1/2" | 12 | \$45    | \$52    |
| T883331/2 | 3-1/2" | 12 | \$45    | \$52    |
| TIJCU3    | 3-3/4" | 1  | \$50    | \$58    |
| TIJU4     | 4-1/2" | 1  | \$56    | \$65    |

TIJERAS PARA HOJALATERO



TIJERA PARA HOJALATERO MÚLTIPLES USOS TIPO AVIACIÓN



USO PESADO

MANGO RUBBER GRIP



- Esta tijera es ideal para cortes largos y rápidos corta lámina de acero hasta calibre 20 por su diseño y material en que está construida también puede cortar materiales como papel, plástico, hojas de hule espuma, aluminio, vinil y muchos más.
- Multiplica la fuerza de la mano por la acción compuesta.
- Seguro para mantener las tijeras cerradas y facilitar su almacenamiento.
- Protección para la mano.

GRANEL

| CÓDIGO | LONGITUD | LONGITUD CORTE | MANGO COLOR | MAYOREO | MENUDEO |
|--------|----------|----------------|-------------|---------|---------|
| 303U   | 10"      | 1-3/4"         | Rojo        | 3 \$439 | \$509   |

TIJERAS PARA HOJALATERO TIPO AVIACIÓN



USO INDUSTRIAL MANGO RUBBER GRIP



303S Tipo aviación recta



303B Tipo aviación bulldog universal



303R Tipo aviación derecha



303RS Para hojalatero tipo aviación acodadas 15° derecha



303L Tipo aviación izquierda



303LS Para hojalatero tipo aviación acodadas 15° izquierda

- Corta diferentes materiales incluyendo papel, plástico, hojas de metal, aluminio, vinyl, etc.

- Ideal para la industria paillera.
- Se usan principalmente para cortar láminas de acero al carbón, acero inoxidable, y metales no ferrosos.
- Hojas más fuertes: hojas forjadas, fabricadas con una aleación de molibdeno.
- Resorte de trabajo pesado: resorte en espiral doble enrollado, irrompible y garantizado incondicionalmente.
- El material no resbala: 40 dientes por pulgada evitan el resbalamiento.

| DESCRIPCIÓN       | CÓDIGO | CORTE     | ÁNGULO DE TRABAJO | COLOR    | CAPACIDAD DE CORTE |            |            | LONGITUD TOTAL | LONGITUD DE CORTE | PIEZAS | MAYOREO |         | GRANEL |
|-------------------|--------|-----------|-------------------|----------|--------------------|------------|------------|----------------|-------------------|--------|---------|---------|--------|
|                   |        |           |                   |          | COBRE              | ACERO      | INOX       |                |                   |        | MAYOREO | MENUDEO |        |
| Tipo aviación     | 303S   | Recto     |                   | Amarillo | Calibre 16         | Calibre 18 | Calibre 22 | 10"            | 1-3/4"            | 3      | \$470   | \$545   | •      |
| Tipo aviación     | 303R   | Derecha   |                   | Verde    | Calibre 16         | Calibre 18 | Calibre 22 | 10"            | 1-5/8"            | 3      | \$470   | \$545   | •      |
| Tipo aviación     | 303L   | Izquierda |                   | Rojo     | Calibre 16         | Calibre 18 | Calibre 22 | 10"            | 1-5/8"            | 3      | \$470   | \$545   | •      |
| Bulldog universal | 303B   |           |                   | Amarillo | Calibre 16         | Calibre 18 | Calibre 22 | 9-1/2"         | 1"                | 3      | \$555   | \$644   | •      |
| Acodada           | 303RS  | Derecha   |                   | Verde    | Calibre 16         | Calibre 18 | Calibre 22 | 10"            | 1-5/8"            | 3      | \$620   | \$719   | •      |
| Acodada           | 303LS  | Izquierda |                   | Rojo     | Calibre 16         | Calibre 18 | Calibre 22 | 10"            | 1-5/8"            | 3      | \$620   | \$719   | •      |

TIJERAS PARA HOJALATERO TIPO AVIACIÓN

USO PROFESIONAL RUBBER GRIP



115111



115112



115110

- Fabricadas en CR-V.
- Mangos recubiertos de plastisol texturizados.
- El color del mango indica el tipo de uso.

| CÓDIGO | CORTE     | PIEZAS | MAYOREO | MENUDEO | GRANEL |
|--------|-----------|--------|---------|---------|--------|
| 115111 | Derecha   | 6      | \$175   | \$203   | •      |
| 115110 | Izquierda | 6      | \$175   | \$203   | •      |
| 115112 | Recta     | 6      | \$175   | \$203   | •      |

| CÓDIGO  | 115115 |
|---------|--------|
| PIEZAS  | 3      |
| EMPAQUE |        |
| MAYOREO | 1      |
| MAYOREO | \$520  |
| MENUDEO | \$603  |
|         | •      |
|         | •      |
|         | •      |

## TIJERAS PARA HOJALATERO

### TIJERAS PARA HOJALATERO

USO INDUSTRIAL **MANGO RUBBER GRIP**

**URREA**

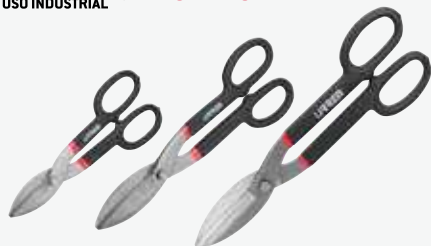

- Corta diferentes materiales principalmente láminas de acero al carbón (con dureza hasta 5 HRC) y metales no ferrosos.
- El diseño de sus mangos permite una cómoda sujeción y fácil operación.
- Ángulo de filo de acero 5°.



| CÓDIGO | LONGITUD TOTAL | LONGITUD CORTE | ☐ | MAYOREO | MENUDEO |
|--------|----------------|----------------|---|---------|---------|
| 320G   | 10"            | 1-3/4"         | 1 | \$210   | \$244   |
| 322G   | 12"            | 2-1/2"         | 1 | \$259   | \$300   |
| 324G   | 14"            | 4"             | 1 | \$340   | \$394   |

### TIJERAS PARA HOJALATERO

USO PROFESIONAL **RUBBER GRIP**



TJH11



TJH10A  
Angulada

- Fabricado en acero al carbono.
- Recubrimiento satinado para evitar la corrosión.
- Mangos con cubierta de plastisol texturizado antiderrapante.

- Forjada en acero al alto carbono.
- Ideal para cortes angulados en lámina y metales.



| CÓDIGO | LONGITUD TOTAL | LONGITUD DE CORTE | ☐ | MAYOREO | MENUDEO |
|--------|----------------|-------------------|---|---------|---------|
| TJH7   | 7"             | 1-7/8"            | 4 | \$130   | \$151   |
| T00    | 8"             | 2-1/8"            | 4 | \$149   | \$173   |
| T01    | 10"            | 2-5/8"            | 4 | \$185   | \$215   |

| CÓDIGO | LONGITUD TOTAL | LONGITUD DE CORTE | ☐ | MAYOREO | MENUDEO |
|--------|----------------|-------------------|---|---------|---------|
| T02    | 12"            | 3-1/2"            | 4 | \$230   | \$267   |
| T03    | 14"            | 3-3/4"            | 2 | \$260   | \$302   |
| TJH16  | 16"            | 4-1/4"            | 2 | \$435   | \$505   |

| CÓDIGO | LONGITUD TOTAL | LONGITUD DE CORTE | ☐ | MAYOREO | MENUDEO |
|--------|----------------|-------------------|---|---------|---------|
| TJH10A | 10"            | 2-5/8"            | 4 | \$210   | \$244   |

### TIJERAS PARA HOJALATERO

USO DOMÉSTICO **Mango rubber grip**

**FOY**

\$ PVL



143134



| CÓDIGO | LONGITUD TOTAL | LONGITUD DE CORTE | ☐ | MAYOREO | MENUDEO |
|--------|----------------|-------------------|---|---------|---------|
| 143133 | 8"             | 2-1/8"            | 3 | \$120   | \$139   |
| 143134 | 10"            | 2-3/4"            | 3 | \$155   | \$180   |
| 143135 | 12"            | 3-1/2"            | 3 | \$189   | \$219   |

## TIJERAS TRASQUILADORAS

### TIJERAS TRASQUILADORAS

USO PROFESIONAL



- Tijeras con mango recubierto de plastisol texturizado.
- Cuchillas con acabado pavonado que evita corrosión.

**GRANEL**

| CÓDIGO | LONGITUD TOTAL | ☐ | MAYOREO | MENUDEO |
|--------|----------------|---|---------|---------|
| T08    | 8"             | 1 | \$185   | \$215   |
| T11    | 12"            | 1 | \$240   | \$278   |

## TENAZAS

### TENAZAS

USO PROFESIONAL



115129

- Fabricada en acero templado.
- Para cortar y doblar cable y alambre.
- Mordaza con doble función, sujeta y corta cable eléctrico.



115117

- Fabricada en acero cromo vanadio.
- Doble recubrimiento en mango.

• Exceden la norma ASME B107.600.

| CÓDIGO | LONGITUD                        | ☐ | MAYOREO | MENUDEO |
|--------|---------------------------------|---|---------|---------|
| 115129 | Tenaza medio corte<br>9"        | 6 | \$87    | \$101   |
| 115118 | Tenaza para azulejero<br>8-1/2" | 6 | \$209   | \$242   |



115118

- Con diente de carburo de tungsteno.
- Con resorte para facilitar su apertura.
- Mango recubierto de vinil antiderrapante.



115116

- Fabricada en acero al carbón.
- Doble recubrimiento en mango.

| CÓDIGO | LONGITUD                     | ☐ | MAYOREO | MENUDEO |
|--------|------------------------------|---|---------|---------|
| 115117 | Tenaza para plafonero<br>8"  | 6 | \$160   | \$186   |
| 115116 | Tenaza para carpintero<br>8" | 6 | \$119   | \$138   |

### TENAZA PARA CARPINTERO

USO DOMÉSTICO

**FOY**

\$ PVL



| CÓDIGO | LONGITUD | ☐ | MAYOREO | MENUDEO |
|--------|----------|---|---------|---------|
| 142212 | 8"       | 6 | \$83    | \$96    |

TIRALÍNEAS

TIRALÍNEAS

USO PESADO CUERPO DE ABS ALTA RESISTENCIA

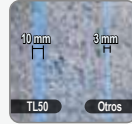

URREA

- Ideal para el trazado de construcciones grandes como edificios, naves industriales o infraestructura carretera.
- Sistema de rebobinado rápido.
- Resistente hilo de algodón de 3.5 - 4 mm de diámetro que brinda gran resistencia y las marcas en el suelo son muy visibles.



| CÓDIGO | LONGITUD DE HILO | CAPACIDAD DE TIZA | 📦 | MAYOREO | MENUDEO |
|--------|------------------|-------------------|---|---------|---------|
| TL50   | 50 m             | 600 g / 21 oz     | 1 | \$680   | \$789   |

TIRALÍNEAS CON CUERPO DE ACERO INOXIDABLE

USO PESADO CUERPO DE ABS ALTA RESISTENCIA REBOBINADO RÁPIDO 6x1 INCLUYE NIVEL



URREA



- Cuerpo bimetálico de Acero Inoxidable y TPR.
- Rebobinado 6 x 1 más rápido con mecanismo de bloqueo.
- Hilo de poliéster resistente al rompimiento y de fácil absorción de tiza.
- Gancho metálico en el extremo, permite fijarse en clavos y repisas, se incrusta en tabla roca.



| CÓDIGO | LONGITUD DE HILO | CAPACIDAD DE TIZA | 📦 | MAYOREO | MENUDEO |
|--------|------------------|-------------------|---|---------|---------|
| TL30S  | 30 m             | 113 g / 4 oz      | 1 | \$305   | \$354   |

TIRALÍNEAS CON CUERPO BIMATERIAL

USO PESADO CUERPO DE ABS ALTA RESISTENCIA REBOBINADO RÁPIDO 6x1 INCLUYE NIVEL



- Mango bimetálico con TPR anti-impacto.
- Rebobinado 6 x 1 más rápido con mecanismo de bloqueo.
- Hilo de poliéster resistente al rompimiento y de fácil absorción de tiza.
- Gancho metálico en el extremo, permite fijarse en clavos y repisas, se incrusta en tabla roca.



| CÓDIGO | LONGITUD DE HILO | CAPACIDAD DE TIZA | 📦 | MAYOREO | MENUDEO |
|--------|------------------|-------------------|---|---------|---------|
| TL30B  | 30 m             | 113 g / 4 oz      | 1 | \$325   | \$377   |

TIRALÍNEAS CON CUERPO DE ZAMAC

USO INDUSTRIAL CUERPO DE ZAMAC DOBLE USO TIRALÍNEAS Y PLOMADA



- Hilo de poliéster resistente al rompimiento y de fácil absorción de tiza.
- Gancho metálico en el extremo, permite fijarse en clavos y repisas, se incrusta en tabla roca.



| CÓDIGO | LONGITUD DE HILO | CAPACIDAD DE TIZA | 📦 | MAYOREO | MENUDEO |
|--------|------------------|-------------------|---|---------|---------|
| TL30Z  | 30 m             | 86 g / 3 oz       | 1 | \$190   | \$220   |

TIRALÍNEAS CON CUERPO PLÁSTICO

USO INDUSTRIAL CUERPO DE ABS ALTA RESISTENCIA INCLUYE TIZA ROJA 113 g (4 oz)



- Hilo de poliéster resistente al rompimiento y de fácil absorción de tiza.



| CÓDIGO | LONGITUD DE HILO | CAPACIDAD DE TIZA | 📦 | MAYOREO | MENUDEO |
|--------|------------------|-------------------|---|---------|---------|
| TL30P  | 30 m             | 86 g / 3 oz       | 1 | \$305   | \$354   |

TIRALÍNEAS CON CUERPO METÁLICO

USO PROFESIONAL INCLUYE TIZA 4 OZ

2 PIEZAS



- Sistema de freno que se libera automáticamente al rebobinar.
- Sistema de llenado que evita desperdicios.



| CÓDIGO | LONGITUD DE HILO | CAPACIDAD DE TIZA | 📦 | MAYOREO | MENUDEO |
|--------|------------------|-------------------|---|---------|---------|
| 130561 | 30 m             | 113 g / 4 oz      | 6 | \$170   | \$197   |

TIRALÍNEAS CON CUERPO PLÁSTICO

USO PROFESIONAL INCLUYE TIZA 4 OZ

3 PIEZAS



- Cuerpo fabricado en plástico ABS.
- Manija abatible que se almacena después de su uso.
- Hilo fabricado en poliéster resistente al rompimiento.
- Incluye nivel de hilo con gota de acrílico.



| CÓDIGO | LONGITUD DE HILO | CAPACIDAD DE TIZA | 📦 | MAYOREO | MENUDEO |
|--------|------------------|-------------------|---|---------|---------|
| 130562 | 15 m             | 113 g / 4 oz      | 6 | \$78    | \$90    |
| 130569 | 30 m             | 113 g / 4 oz      | 1 | \$130   | \$151   |

TIZAS DE REPUESTO

USO PROFESIONAL



130570

130575

- Sistema de llenado que evita desperdicios.
- Las tizas fosforescentes son ideales para marcar líneas en lugares de poca luminosidad.
- Tiza extra fina.

GRANEL

| CÓDIGO | COLOR | TIZA         | 📦 | MAYOREO | MENUDEO |
|--------|-------|--------------|---|---------|---------|
| 130570 | Blue  | 227 g / 8 oz | 6 | \$22    | \$26    |
| 130575 | Red   | 227 g / 8 oz | 6 | \$22    | \$26    |

TIRALÍNEAS CON CUERPO PLÁSTICO

USO DOMÉSTICO INCLUYE TIZA

2 PIEZAS



- Cuerpo fabricado en plástico ABS.
- Hilo fabricado en poliéster resistente al rompimiento.
- Manija abatible que se almacena después de su uso.
- Incluye nivel de hilo con gota de acrílico.
- Tiza de 4oz.



| CÓDIGO | LONGITUD DE HILO | CAPACIDAD DE TIZA | 📦 | MAYOREO | MENUDEO |
|--------|------------------|-------------------|---|---------|---------|
| 142612 | 15 m             | 113 g / 4 oz      | 1 | \$76    | \$88    |
| 142611 | 30 m             | 113 g / 4 oz      | 6 | \$119   | \$138   |

**TIROLERA**

**TIROLERA**



- Fabricada en lámina pinto para mayor durabilidad y resistente a la corrosión.
- Rodillo de hule vulcanizado para un mejor desempeño de la máquina.
- Caja engargolada sellada herméticamente.



| CÓDIGO | CAPACIDAD        | 📦 | MAYOREO | MENUDEO |
|--------|------------------|---|---------|---------|
| TG103  | 2.5 l / 0,66 gal | 1 | \$575   | \$667   |

**TORNILLOS DE BANCO**

**PRENSAS TIPO MORSA**

**FABRICADO EN HIERRO FUNDIDO**  
USO INDUSTRIAL MALEABLE DE ALTA RESISTENCIA



PMOR1



PMOR3



• 4 orificios amplios de montaje.



• Quijada fija con geometría de 3 prismas longitudinales y uno transversal para sujetar piezas de diferentes geometrías.

- Base y guías de avance rectificadas para máxima precisión.
- Ideales para taladros de columna y otros centros de maquinado
- NOM-050-SCFI-2004.



| CÓDIGO | ANCHO DE MORDAZA | APERTURA MÁXIMA | PROFUNDIDAD DE GARGANTA | POSICIONES | 📦 | MAYOREO | MENUDEO | CÓDIGO | ANCHO DE MORDAZA | APERTURA MÁXIMA | PROFUNDIDAD DE GARGANTA | POSICIONES | 📦 | MAYOREO | MENUDEO |
|--------|------------------|-----------------|-------------------------|------------|---|---------|---------|--------|------------------|-----------------|-------------------------|------------|---|---------|---------|
| PMOR1  | 4"               | 3-5/8"          | 1-3/16"                 | 1          | 1 | \$2,360 | \$2,738 | PMOR3  | 4"               | 3-1/2"          | 1-3/16"                 | 3          | 1 | \$2,929 | \$3,398 |

**TORNILLOS DE BANCO**

**BASE GIRATORIA 360°**  
EXTRA PESADO



424XP

- Fabricados en hierro nodular de 60,000 psi.
- Genera hasta 80KN de fuerza.
- Lubricación de por vida: grasa permanente sellada internamente libre de mantenimiento



| CÓDIGO                  | 424XP   | 425XP   | 426XP   | 428XP    |
|-------------------------|---------|---------|---------|----------|
| ANCHO DE MORDAZA        | 4-1/2"  | 5-1/2"  | 6-1/2"  | 8"       |
| APERTURA MÁXIMA         | 4-1/2"  | 5-1/2"  | 6-1/2"  | 8"       |
| PROFUNDIDAD DE GARGANTA | 3-1/2"  | 3-3/4"  | 4"      | 7-1/2"   |
| MORDAZAS PARA TUBO      | 2-1/2"  | 3"      | 3-1/2"  | 3-1/2"   |
| 📦                       | 1       | 1       | 1       | 1        |
| MAYOREO                 | \$4,100 | \$5,005 | \$6,505 | \$9,045  |
| MENUDEO                 | \$4,756 | \$5,806 | \$7,546 | \$10,492 |

**TORNILLOS DE BANCO**

**BASE GIRATORIA 360°**  
USO PESADO

4 puntos de sujeción.

Mordazas con tratamiento térmico para sujetar tubo.



425HD

- Lubricación de por vida: grasa permanente sellada internamente libre de mantenimiento.
- Genera hasta 45KN de fuerza
- Cuerpo de fundición de hierro maleable con pintura electrostática.

**ACERO AL CARBÓN** **TEXTURA DIAMANTE** **TERMINADO PULIDO**



427HDK



428HDK

- Fabricadas en acero al carbono.
- Terminado pulido sin revestimiento.
- Superficie texturizada tipo diamante para mejor agarre.

| CÓDIGO                  | 424HD     | 425HD         | 426HD         | 427HD         |
|-------------------------|-----------|---------------|---------------|---------------|
| ANCHO DE MORDAZA        | 4"        | 5"            | 6"            | 8"            |
| APERTURA MÁXIMA         | 4-1/4"    | 5-15/64"      | 5-63/64"      | 8-1/2"        |
| PROFUNDIDAD DE GARGANTA | 3-27/64"  | 3-47/64"      | 4-9/64"       | 4-31/64"      |
| MORDAZAS PARA TUBO      | 1/4" a 2" | 1/4" a 2-1/2" | 1/4" a 2-1/2" | 1/4" a 2-1/2" |
| 📦                       | 1         | 1             | 1             | 1             |
| MAYOREO                 | \$2,930   | \$3,849       | \$4,645       | \$5,835       |
| MENUDEO                 | \$3,399   | \$4,465       | \$5,388       | \$6,769       |

**BOLSA**

| CÓDIGO                  | 424HDK    | 425HDK    | 426HDK    | 427HDK    | 428HDK                     |
|-------------------------|-----------|-----------|-----------|-----------|----------------------------|
| PARA TORNILLO           | 424HD     | 425HD     | 426HD     | 427HD     | 424HD, 425HD, 426HD, 427HD |
| SEPARACIÓN DE ORIFICIOS | 2-1/2"    | 2-1/2"    | 4"        | 4"        | N/A                        |
| MEDIDA DE TORNILLOS (A) | 7/16"     | 7/16"     | 1/2"      | 1/2"      | 1/2"                       |
| MEDIDA DE TORNILLOS (B) | 3/16"     | 3/16"     | 1/4"      | 1/4"      | 3/16"                      |
| TORNILLOS INCLUIDOS     | 2         | 2         | 2         | 2         | 2                          |
| MORDAZAS INCLUIDAS      | 2 (1 par) | 2 (1 par) | 2 (1 par) | 2 (1 par) | 2 (1 par)                  |
| 📦                       | 1         | 1         | 1         | 1         | 1                          |
| MAYOREO                 | \$285     | \$390     | \$520     | \$809     | \$390                      |
| MENUDEO                 | \$331     | \$452     | \$603     | \$938     | \$452                      |



**TORNILLOS DE BANCO**

**TORNILLOS DE BANCO**



**BASE GIRATORIA 360°**



424N

**ACERO AL CARBÓN**

**TEXTURA DIAMANTE**

**TERMINADO PULIDO**



424NK

- Base giratoria 360° para facilitar el acomodo de piezas.
- Genera hasta 39KN de fuerza.
- Fabricado en hierro fundido maleable.
- Mordaza para tubo de hasta 2" de diámetro.
- Quijadas forjadas.

- Fabricadas en acero al carbono S45C.
- Superficie texturizada tipo diamante para mejor agarre.
- Recubrimiento de óxido negro que evita la corrosión.

| CÓDIGO                  | 424N      | 425N      | 426N      | 428N      |
|-------------------------|-----------|-----------|-----------|-----------|
| ANCHO DE MORDAZA        | 4"        | 5"        | 6"        | 8"        |
| APERTURA MÁXIMA         | 4-1/4"    | 5-15/64"  | 5-63/64"  | 8-1/2"    |
| PROFUNDIDAD DE GARGANTA | 3-27/64"  | 3-47/64"  | 4-9/64"   | 4-31/64"  |
| MORDAZAS PARA TUBO      | 1/4" a 2" | 1/4" a 2" | 1/4" a 2" | 1/4" a 2" |
| ☐                       | 1         | 1         | 1         | 1         |
| MAYOREO                 | \$2,305   | \$3,000   | \$3,809   | \$4,769   |
| MENUEO                  | \$2,674   | \$3,480   | \$4,418   | \$5,532   |

| REFACCIONES DE MORDAZA  |           |           |           |           |
|-------------------------|-----------|-----------|-----------|-----------|
| CÓDIGO                  | 424NK     | 425NK     | 426NK     | 428NK     |
| PARA TORNILLO           | 424N      | 425N      | 426N      | 428N      |
| SEPARACIÓN DE ORIFICIOS | 2-1/2"    | 2-1/2"    | 4"        | 4"        |
| MEDIDA DE TORNILLOS (A) | 1/2"      | 1/2"      | 1/2"      | 1/2"      |
| MEDIDA DE TORNILLOS (B) | 3/16"     | 3/16"     | 1/4"      | 1/4"      |
| TORNILLOS INCLUIDOS     | 2         | 2         | 2         | 2         |
| MORDAZAS INCLUIDAS      | 2 (1 par) | 2 (1 par) | 2 (1 par) | 2 (1 par) |
| ☐                       | 1         | 1         | 1         | 1         |
| MAYOREO                 | \$359     | \$435     | \$495     | \$605     |
| MENUEO                  | \$416     | \$505     | \$574     | \$702     |

**TORNILLO DE BANCO MULTIPROPÓSITOS**



**BASE GIRATORIA 360°**



- Giro de la mandíbula de 90° a la izquierda y a la derecha.
- Genera hasta 35KN de fuerza.
- Ideal para sujetar objetos en cualquier ángulo.
- 3 tipos de quijada que permiten sujetar prácticamente cualquier geometría.

| CÓDIGO                  | 425MP   |
|-------------------------|---------|
| ANCHO DE MORDAZA        | 5"      |
| APERTURA MÁXIMA         | 5"      |
| PROFUNDIDAD DE GARGANTA | 2-5/8"  |
| MORDAZAS PARA TUBO      | 2"      |
| ☐                       | 1       |
| MAYOREO                 | \$3,079 |
| MENUEO                  | \$3,572 |

**TORNILLOS DE BANCO LIGEROS**



- Fabricados en hierro gris de alta resistencia.
- Giro de base de 220°.
- Mordazas de acero templado.
- Con mordazas para sujetar tubo.

| CÓDIGO | ANCHO DE MORDAZA | APERTURA MÁXIMA | APERTURA MÁXIMA | ☐ | MAYOREO | MENUEO  |
|--------|------------------|-----------------|-----------------|---|---------|---------|
| 107060 | 3-1/2"           | 3-1/2"          | 2-5/16"         | 1 | \$960   | \$1,114 |
| 107061 | 4"               | 5-3/4"          | 2-3/4"          | 1 | \$1,235 | \$1,433 |

**TORNILLOS DE BANCO**



107026

- Mordazas forjadas.
- Base giratoria a 360°.
- Alta resistencia en trabajos pesados.
- Con guía de acero y cuerpo de acero gris de alta resistencia.

| CÓDIGO | ANCHO DE MORDAZA | APERTURA MÁXIMA | PROFUNDIDAD DE GARGANTA | ☐ | MAYOREO | MENUEO  |
|--------|------------------|-----------------|-------------------------|---|---------|---------|
| 107024 | 4"               | 4"              | 2-1/4"                  | 1 | \$1,450 | \$1,682 |
| 107025 | 5"               | 5"              | 2-5/8"                  | 1 | \$2,045 | \$2,372 |
| 107026 | 6"               | 6"              | 3"                      | 1 | \$2,765 | \$3,207 |
| 107028 | 8"               | 8"              | 3-1/2"                  | 1 | \$3,399 | \$3,943 |
| 107030 | 10"              | 10"             | 4"                      | 1 | \$6,955 | \$8,068 |

**TORNILLO DE BANCO**



- Fabricado en hierro gris.
- 3 orificios de montaje.
- Amplia base para golpear objetos.

| CÓDIGO | APERTURA MÁXIMA | PROFUNDIDAD GARGANTA | ANCHO DE MORDAZA | ☐ | MAYOREO | MENUEO  |
|--------|-----------------|----------------------|------------------|---|---------|---------|
| 424F   | 3-1/2"          | 2"                   | 4"               | 1 | \$609   | \$706   |
| 425F   | 3-1/2"          | 2"                   | 5"               | 1 | \$839   | \$973   |
| 426F   | 4"              | 2-1/4"               | 6"               | 1 | \$1,215 | \$1,409 |
| 428F   | 5-1/4"          | 2-5/8"               | 8"               | 1 | \$2,209 | \$2,562 |

**TORQUÍMETROS**

**TORQUÍMETRO DE TRUENO ESCALA DUAL CABEZA FLEXIBLE FT-LB/NM**



EXTRA PESADO ESCALA DUAL FT-LB / NM



- Sistema de trueno: cuando se alcanza el torque definido se produce un clic perceptible al tacto.
- Cabeza articulada para aplicaciones en espacios reducidos.
- Sistema quick release.
- Sistema tipo matraca accionado en dos posiciones para giro a la izquierda y derecha.



| CÓDIGO | TIPO            | LONGITUD | CUADRO | RANGO / CAPACIDAD |            |   | MAYOREO | MENUDEO |
|--------|-----------------|----------|--------|-------------------|------------|---|---------|---------|
|        |                 |          |        | FT - LB           | NM         |   |         |         |
| 6007   | Cabeza flexible | 16-9/16" | 3/8"   | 10-80             | 16.9-105.1 | 1 | \$4,849 | \$5,625 |

**TORQUÍMETROS DE TRUENO ESCALA DUAL FT-LB/NM**



EXTRA PESADO ESCALA DUAL FT-LB / NM



6012A

- Sistema de trueno: cuando se alcanza el torque definido se produce un clic perceptible al tacto.



| CÓDIGO | LONGITUD | CUADRO | RANGO / CAPACIDAD |            |   | MAYOREO  | MENUDEO  |
|--------|----------|--------|-------------------|------------|---|----------|----------|
|        |          |        | FT - LB           | NM         |   |          |          |
| 6006   | 15-1/2"  | 3/8"   | 5-75              | 98.2-102   | 1 | \$4,215  | \$4,889  |
| 6012A  | 15-3/4"  | 3/8"   | 10-100            | 16.9-132.2 | 1 | \$4,305  | \$4,994  |
| 6016   | 19"      | 1/2"   | 20-150            | 34-197     | 1 | \$4,890  | \$5,672  |
| 60143  | 24-7/16" | 1/2"   | 30-250            | 47-332     | 1 | \$5,335  | \$6,189  |
| 6020   | 42-1/4"  | 3/4"   | 100-600           | 169-779    | 1 | \$15,695 | \$18,206 |
| 6021   | 70"      | 1"     | 200-1,000         | 305-1,322  | 1 | \$40,090 | \$46,504 |

**TORQUÍMETRO DE TRUENO ESCALA DUAL FT-LB/NM**



EXTRA PESADO ESCALA DUAL FT-LB / NM



- Sistema de trueno: cuando se alcanza el torque definido se produce un clic perceptible al tacto.
- Torquímetro de trueno con escala dual ft-lb/Nm
- Cabeza fija



| CÓDIGO | TIPO        | LONGITUD | CUADRO | RANGO / CAPACIDAD |               |   | MAYOREO   | MENUDEO   |
|--------|-------------|----------|--------|-------------------|---------------|---|-----------|-----------|
|        |             |          |        | FT - LB           | NM            |   |           |           |
| 6022   | Cabeza fija | 108-1/2" | 1"     | 300-2,000         | 406.7-2,711.6 | 1 | \$106,660 | \$123,726 |

**TORQUÍMETROS DE TRUENO ESCALA DUAL IN-LB/NM**



EXTRA PESADO ESCALA DUAL IN-LB / NM



6061A

- Sistema de trueno: cuando se alcanza el torque definido se produce un clic perceptible al tacto.



| CÓDIGO | LONGITUD | CUADRO | RANGO / CAPACIDAD |           |   | MAYOREO | MENUDEO |
|--------|----------|--------|-------------------|-----------|---|---------|---------|
|        |          |        | IN - LB           | NM        |   |         |         |
| 6061A  | 9-15/16" | 1/4"   | 10-50             | 1.1-5.6   | 1 | \$4,319 | \$5,010 |
| 6062A  | 10-1/8"  | 1/4"   | 20-150            | 2.2-16.9  | 1 | \$4,390 | \$5,092 |
| 6064A  | 11-1/4"  | 3/8"   | 30-250            | 3.3-28.2  | 1 | \$4,495 | \$5,214 |
| 6066A  | 15-1/2"  | 3/8"   | 100-750           | 11.2-84.7 | 1 | \$4,340 | \$5,034 |

**SURTEK**  
HERRAMIENTAS PARA PROFESIONALES

**INVERSIÓN SEGURA  
EN TU TALLER**



TORQUÍMETROS

TORQUÍMETROS DE TRUENO UNA ESCALA



6010NM

- Nueva escala en bajo relieve imborrable.
- Una escala.
- Sistema quick release.
- Sistema de trueno: cuando se alcanza el torque definido se produce un clic perceptible al tacto.
- Matraca reversible de 3 posiciones: giro a la izquierda, giro a la derecha y posición fija de cuadro.
- Una vez definido el torque, no requiere ajuste entre apriete y apriete.
- Su diseño para uso continuo provee al usuario una excelente herramienta de precisión para torques específicos.



ESCALA FT-LB

| CÓDIGO | LONGITUD  | CUADRO | RANGO FT - LB   | MAYOREO  | MENUDEO  |
|--------|-----------|--------|-----------------|----------|----------|
| 6007FL | 16-3/4"   | 3/8"   | 5-75 ft-lb      | \$3,160  | \$3,666  |
| 6010FL | 16-3/4"   | 3/8"   | 10-100 ft-lb    | \$3,229  | \$3,746  |
| 6015FL | 20-1/2"   | 1/2"   | 20-150 ft-lb    | \$3,669  | \$4,256  |
| 6025FL | 23-3/4"   | 1/2"   | 30-250 ft-lb    | \$4,000  | \$4,640  |
| 6045FL | 40-15/16" | 3/4"   | 50-450 ft-lb    | \$11,770 | \$13,653 |
| 6060FL | 48-7/16"  | 3/4"   | 100-600 ft-lb   | \$11,770 | \$13,653 |
| 601KFL | 45-11/16" | 1"     | 200-1,000 ft-lb | \$30,069 | \$34,880 |

ESCALA IN-LB

| CÓDIGO | LONGITUD | CUADRO | RANGO IN - LB   | MAYOREO | MENUDEO |
|--------|----------|--------|-----------------|---------|---------|
| 6005IL | 8-1/16"  | 1/4"   | 10-50 in-lb     | \$3,239 | \$3,757 |
| 6015IL | 8-1/16"  | 1/4"   | 20-150 in-lb    | \$3,295 | \$3,822 |
| 6025IL | 9-9/16"  | 3/8"   | 30-250 in-lb    | \$3,370 | \$3,909 |
| 601KIL | 16-3/4"  | 3/8"   | 200-1,000 in-lb | \$3,255 | \$3,776 |
| 603KIL | 23-3/4"  | 1/2"   | 600-3,000 in-lb | \$3,669 | \$4,256 |

ESCALA NM

| CÓDIGO | LONGITUD | CUADRO | RANGO NM   | MAYOREO  | MENUDEO  |
|--------|----------|--------|------------|----------|----------|
| 6002NM | 9-9/16"  | 1/4"   | 5-25 Nm    | \$2,370  | \$2,749  |
| 6010NM | 16-3/4"  | 3/8"   | 20-100 Nm  | \$3,160  | \$3,666  |
| 6035NM | 23-3/4"  | 1/2"   | 50-350 Nm  | \$4,000  | \$4,640  |
| 6080NM | 48-7/16" | 3/4"   | 150-800 Nm | \$11,770 | \$13,653 |

JUEGOS DE REFACCIÓN PARA TORQUÍMETROS



6047RS



| CÓDIGO  | PARA MODELO                    | MAYOREO | MENUDEO |
|---------|--------------------------------|---------|---------|
| 6047RS  | 6005IL, 6015IL, 6002NM         | \$105   | \$122   |
| 6052RS  | 6025IL                         | \$115   | \$133   |
| 6052RSA | 6007FL, 6010FL, 6010NM, 601KIL | \$115   | \$133   |
| 6054RS  | 6015FL, 6025FL, 6035NM, 603KIL | \$155   | \$180   |
| 6056RS  | 6060FL, 6045FL, 6080NM         | \$650   | \$754   |
| 6058RS  | 601KFL                         | \$1,695 | \$1,966 |

TORQUÍMETRO DE TRUENO IN-LB



ESPECIFICACIONES 107102

|                      |                                      |
|----------------------|--------------------------------------|
| Entrada de cuadro    | 3/8" (10 mm)                         |
| Capacidad de torsión | 120 - 960 in-lb<br>(1.4 - 11.1 m-kg) |

- Sistema de trueno que reduce la posibilidad de error.
- (trueno pulg-lb, trueno pie-lb y aguja pie-lb):
- Uso profesional (no industrial).
- No incluye certificado de calibración.

| CÓDIGO | LONGITUD             | CUADRO | RANGO FT-LB | MAYOREO | MENUDEO |
|--------|----------------------|--------|-------------|---------|---------|
| 107102 | De 120 a 960 in - lb | 3/8"   | 0-140 ft-lb | \$719   | \$834   |

TORQUÍMETROS DE TRUENO FT-LB



107103

ESPECIFICACIONES 107103

| ESPECIFICACIONES     | 107103                              | 107104                              |
|----------------------|-------------------------------------|-------------------------------------|
| Entrada de cuadro    | 1/2" (13 mm)                        | 3/4" (19 mm)                        |
| Capacidad de torsión | 10 - 150 ft-lb<br>(1.4 - 20.7 m-kg) | 50 - 300 ft-lb<br>(6.9 - 41.4 m-kg) |

- Sistema de trueno que reduce la posibilidad de error.
- (trueno pulg-lb, trueno pie-lb y aguja pie-lb):
- Uso profesional (no industrial).
- No incluye certificado de calibración.

| CÓDIGO | LONGITUD            | CUADRO | RANGO FT-LB  | MAYOREO | MENUDEO |
|--------|---------------------|--------|--------------|---------|---------|
| 107103 | De 10 a 150 ft - lb | 1/2"   | 10-150 ft-lb | \$1,085 | \$1,259 |
| 107104 | De 50 a 300 ft - lb | 3/4"   | 50-300 ft-lb | \$2,585 | \$2,999 |

TORQUÍMETRO DE AGUJA FT-LB



ESPECIFICACIONES 107100

|                      |                                   |
|----------------------|-----------------------------------|
| Entrada de cuadro    | 1/2" (13 mm)                      |
| Capacidad de torsión | 0 - 140 ft-lb<br>(0 - 19.35 m-kg) |

- Escala de medición dual que permite aplicar torque en ambos sentidos.
- (trueno pulg-lb, trueno pie-lb y aguja pie-lb):
- Uso profesional (no industrial).
- No incluye certificado de calibración.

| CÓDIGO | LONGITUD           | CUADRO | RANGO FT-LB | MAYOREO | MENUDEO |
|--------|--------------------|--------|-------------|---------|---------|
| 107100 | De 0 a 140 ft - lb | 1/2"   | 0-140 ft-lb | \$319   | \$370   |

**ZAPAPICOS**

**ZAPAPICOS Y TALACHOS CON MANGO DE FIBRA DE VIDRIO**



\$ PVL



- Mango de fibra de vidrio de 36", más resistente al trabajo rudo y a las condiciones ambientales.
- Ojo ovalado estándar No. 6 para un ajuste más firme.

**ATADO**

| CÓDIGO | TIPO           | PESO          |   | MAYOREO | MENUDEO |
|--------|----------------|---------------|---|---------|---------|
| ZP5MF  | Zapa - pico    | 5 lb - 2,2 kg | 4 | \$295   | \$342   |
| ZP7MF  | Zapa - pico    | 7 lb - 3,2 kg | 4 | \$370   | \$429   |
| TP5MF  | Talacho - pico | 5 lb - 2,2 kg | 4 | \$295   | \$342   |

**ZAPAPICOS Y TALACHOS MANGO DE MADERA CON INSERTO PLÁSTICO**



\$ PVL



- Madera estufada.
- Acabado encerado.
- Inserto plástico para un mejor ensamble con la cabeza.
- Mango 36".

*Nueva imagen se surtirá de acuerdo a rotación de inventarios.*

**ATADO**

| CÓDIGO | TIPO            | PESO          |   | MAYOREO | MENUDEO |
|--------|-----------------|---------------|---|---------|---------|
| ZP5M   | Zapa - pico     | 5 lb - 2,2 kg | 4 | \$259   | \$300   |
| ZP7M   | Zapa - pico     | 7 lb - 3,2 kg | 4 | \$335   | \$389   |
| PP5M   | Pico - pico     | 5 lb - 2,2 kg | 4 | \$259   | \$300   |
| TP5M   | Talacho - pico  | 5 lb - 2,2 kg | 4 | \$259   | \$300   |
| TH5M   | Talacho - hacha | 5 lb - 2,2 kg | 4 | \$259   | \$300   |

**ZAPAPICOS Y TALACHOS**



Excepto ZP7.

\$ PVL

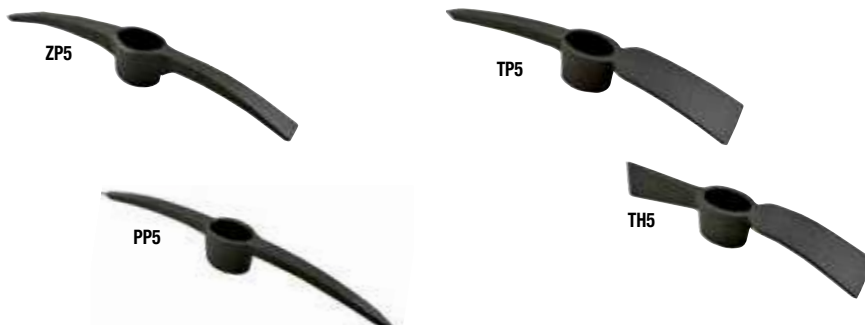

- Forjadas en acero 1045 de alta resistencia.
- Resistencia y dureza adecuada para maximizar el desempeño.
- Sométicas a tratamiento térmico para mayor durabilidad.
- Acabado cubierto con pintura en polvo que ofrece mayor protección.
- Ojo ovalado estándar No. 6 para un ajuste más firme.

*Nueva imagen se surtirá de acuerdo a rotación de inventarios.*

**GRANEL**

| CÓDIGO | TIPO            | PESO          |   | MAYOREO | MENUDEO |
|--------|-----------------|---------------|---|---------|---------|
| ZP5    | Zapa - pico     | 5 lb - 2,2 kg | 6 | \$180   | \$209   |
| ZP7    | Zapa - pico     | 7 lb - 3,2 kg | 4 | \$260   | \$302   |
| PP5    | Pico - pico     | 5 lb - 2,2 kg | 6 | \$180   | \$209   |
| TP5    | Talacho - pico  | 5 lb - 2,2 kg | 6 | \$180   | \$209   |
| TH5    | Talacho - hacha | 5 lb - 2,2 kg | 6 | \$180   | \$209   |

**MANGO PARA ZAPAPICO DE FIBRA DE VIDRIO**



- Zona de agarre con grip antideslizante que absorbe impactos.
- Alma de fibra de vidrio para uso extrapesado.

**ATADO**

| CÓDIGO | LARGO |   | MAYOREO | MENUDEO |
|--------|-------|---|---------|---------|
| CAB6F  | 36"   | 1 | \$130   | \$151   |

**MANGO DE MADERA PARA ZAPAPICO CON INSERTO PLÁSTICO**



- Madera estufada.
- Acabado encerado.
- Inserto plástico para un mejor ensamble con la cabeza.

**ATADO**

| CÓDIGO | LARGO |   | MAYOREO | MENUDEO |
|--------|-------|---|---------|---------|
| CAB6   | 36"   | 6 | \$91    | \$106   |

**SURTEK**  
HERRAMIENTAS PARA PROFESIONALES

**HERRAMIENTAS  
AUTOMOTRICES**



**02**

**LA MANO DERECHA  
DE LOS MECÁNICOS**

[urrea.com](http://urrea.com)

Estamos mejorando constantemente nuestros productos, es por esto que la información, imagen, características y disponibilidad de los mismos pueden cambiar sin previo aviso.

**CARROCERÍA**

**MARTILLOS PARA LAMINERO MANGO BIMATERIAL**



**USO PESADO**

• Martillo de cabeza redonda plana y cuadrada plana, para suavizar las superficies metálicas dañadas en esquinas.



1424FV

• Martillo con cabeza redonda plana y cabeza angosta especial para terminados en filos y molduras.



1427FV

• Martillo desabollador con cabeza plana y punta larga, para alisar abolladuras en lámina de metal y en partes profundas.



1428FV



| CÓDIGO | DIÁMETRO CABEZA | LARGO CABEZA | LONGITUD TOTAL | CAJAS | MAYOREO | MENUDEO | CÓDIGO | DIÁMETRO CABEZA | LARGO CABEZA | LONGITUD TOTAL | CAJAS | MAYOREO | MENUDEO | CÓDIGO | DIÁMETRO CABEZA | LARGO CABEZA | LONGITUD TOTAL | CAJAS | MAYOREO | MENUDEO |
|--------|-----------------|--------------|----------------|-------|---------|---------|--------|-----------------|--------------|----------------|-------|---------|---------|--------|-----------------|--------------|----------------|-------|---------|---------|
| 1424FV | 1-1/4"          | 4"           | 13"            | 1     | \$205   | \$238   | 1427FV | 1-3/8"          | 4-1/2"       | 13"            | 1     | \$205   | \$238   | 1428FV | 1-3/8"          | 5-7/8"       | 13"            | 1     | \$205   | \$238   |

**MARTILLOS PARA LAMINERO MANGO DE MADERA**



**USO INDUSTRIAL**

• Mango de madera de encino que ofrece gran resistencia al impacto.  
• Grabado en láser en empuñadura para mejor agarre.



1421



1427



1424



1428

• Martillo para laminero con dos cabezas redondas planas, forjado de acero aleado y con doble tratamiento térmico. Ideal para eliminar abolladuras, arrugas, ondulaciones y otras fallas o daños en la lámina.

• Martillo para terminados.

• Martillo para acabados lisos.

• Martillo desabollador una cabeza.



| CÓDIGO | DIÁMETRO CABEZA | LARGO CABEZA | LONGITUD TOTAL | CAJAS | MAYOREO | MENUDEO | CÓDIGO | DIÁMETRO CABEZA | LARGO CABEZA | LONGITUD TOTAL | CAJAS | MAYOREO | MENUDEO | CÓDIGO | DIÁMETRO CABEZA | LARGO CABEZA | LONGITUD TOTAL | CAJAS | MAYOREO | MENUDEO |
|--------|-----------------|--------------|----------------|-------|---------|---------|--------|-----------------|--------------|----------------|-------|---------|---------|--------|-----------------|--------------|----------------|-------|---------|---------|
| 1421   | 1-1/4"          | 6"           | 12"            | 1     | \$230   | \$267   | 1427   | 1-3/8"          | 4-1/2"       | 12"            | 1     | \$199   | \$231   | 1424   | 1-1/4"          | 4"           | 12"            | 1     | \$199   | \$231   |
| 1428   | 1-1/2"          | 5-7/8"       | 12"            | 1     | \$199   | \$231   |        |                 |              |                |       |         |         |        |                 |              |                |       |         |         |

**MARTILLOS PARA LAMINERO CABEZA PULIDA MANGO HICKORY**



**USO PROFESIONAL**



MHP1



MHP2



MHP3



MHP4

• Martillo doble boca, redonda y cuadrada.

• Martillo desabollador cabeza plana y punta larga.

• Desabollador, cara plana redonda y punta corta.

• Martillo especial para terminados con una cara redonda y otra angosta.

| CÓDIGO | DESCRIPCIÓN   | PESO CABEZA | DIÁMETRO CABEZA | LONGITUD CABO | CAJAS | MAYOREO | MENUDEO |
|--------|---------------|-------------|-----------------|---------------|-------|---------|---------|
| MHP1   | Plana-plana   | 11 oz       | 1-1/8"          | 13"           | 1     | \$135   | \$157   |
| MHP2   | Plana-larga   | 11 oz       | 1-1/2"          | 13"           | 1     | \$135   | \$157   |
| MHP3   | Plana-corta   | 11 oz       | 1-1/2"          | 13"           | 1     | \$135   | \$157   |
| MHP4   | Plana-cruzada | 11 oz       | 1-1/2"          | 13"           | 1     | \$135   | \$157   |



• El Hickory americano es la mejor madera para la elaboración de mangos para herramienta por sus propiedades de resistencia al impacto, absorción de vibración y durabilidad.  
• Mango de Hickory antiderrapante.  
• Cumple con ANSI B173.1, federal GGG-H-86C, ASME B107.2.

**JUEGO DE MARTILLOS LAMINEROS Y ENTIBADORES**



**USO INDUSTRIAL**

**9**

**PIEZAS**

| CÓDIGO | DESCRIPCIÓN                           |
|--------|---------------------------------------|
| 1458   | Entibador tipo tacón                  |
| 1455   | Entibador recurvado                   |
| 1453   | Entibador tipo riel                   |
| 1456   | Entibador tipo cuchara curva          |
| 1451   | Entibador dentado                     |
| 1424FV | Martillo laminero para acabados lisos |
| 1427FV | Martillo laminero para terminados     |
| 1428FV | Martillo laminero desabollador        |
| CPU17  | Caja plástica 17" x 9" x 8"           |



• Forjados en acero de alto carbono, templado y revenido.  
• Ofrecen una solución completa en talleres de laminado y pintura para la reparación del chasis y carrocería.

| CÓDIGO | PIEZAS | CAJAS | MAYOREO | MENUDEO |
|--------|--------|-------|---------|---------|
| J1400  | 9      | 1     | \$4,919 | \$5,706 |

**ENTIBADORES**



**USO INDUSTRIAL**



1458

• Su diseño hace que sea posible alcanzar esquinas agudas y radios amplios.



1455

• Su diseño permite un buen agarre de mano.  
• Es ideal para reparar esquinas y la curvas en las fascias.



1453

• Proporciona un agarre conveniente y cómodo, aún en el golpe más duro.  
• Peso, balance y diferentes caras brindan un amplio uso.



1456

• Su mango permite llegar a lugares poco accesibles.  
• Puede ser utilizado para hacer palanca.



1451

• Cuenta con una cara dentada para reducir relieve causado por abolladuras.

• Forjados en acero de alto carbono, templado y revenido. Ofrecen una solución completa en talleres de laminado y pintura para la reparación del chasis y carrocería.



| CÓDIGO | TIPO          | PESO   | TERMINADO              | CAJAS | MAYOREO | MENUDEO |
|--------|---------------|--------|------------------------|-------|---------|---------|
| 1458   | Tacón         | 924 g  | Pulido                 | 1     | \$735   | \$853   |
| 1455   | Recurvado     | 1204 g | Negro óxido / pulido   | 1     | \$875   | \$1,015 |
| 1453   | Riel          | 1283 g | Negro óxido / pulido   | 1     | \$909   | \$1,054 |
| 1456   | Cuchara curva | 1200 g | Pulido con mango negro | 1     | \$845   | \$980   |
| 1451   | Dentado       | 1310 g | Negro óxido / pulido   | 1     | \$909   | \$1,054 |

**CARROCERÍA**

**JUEGO DE MARTILLOS LAMINEROS Y ENTIBADORES**

USO PROFESIONAL

**11**  
PIEZAS



**CONTENIDO**

- 1 Martillo
- 1 Entibador multicaras
- 1 Cabeza tipo cincel para ranurar angulada
- 1 Cabeza de cara angosta para molduras
- 1 Cabeza cóncava cuadrada
- 1 Cabeza cóncava curvada
- 1 Cabeza cóncava redonda
- 1 Cabeza multi curvas
- 1 Cabeza tipo bala
- 1 Cabeza tipo bola
- 1 Cabeza punta larga

• Martillo con sistema cambio de cabezas.

CAJA PLÁSTICA

| CÓDIGO | PIEZAS | CAJAS | MAYOREO | MENUDEO |
|--------|--------|-------|---------|---------|
| MDHK   | 11     | 1     | \$1,485 | \$1,723 |

**EQUIPO HIDRÁULICO PARA ALINEACIÓN**

USO INDUSTRIAL CAPACIDAD TOTAL

**12**  
PIEZAS

- Limitador hidráulico de recorrido.

- Válvula de seguridad contra sobrecargas.

- Capacidad máxima de carga de cadena 1,400 kg.
- Para enderezar el chasis.
- 20° de movimiento de brazo.
- Bomba con capacidad de 400 cm3.
- Ideal para reparar con precisión las carrocerías más fuertemente dañadas.



| CÓDIGO | CAPACIDAD | RECORRIDO | CAJAS | MAYOREO  | MENUDEO  |
|--------|-----------|-----------|-------|----------|----------|
| 2485   | 10t       | 135 mm    | 1     | \$62,160 | \$72,106 |



**EQUIPOS HIDRÁULICOS PARA CARROCERO**

USO INDUSTRIAL

10 t  
CAPACIDAD TOTAL

**26**  
PIEZAS

- Limitador hidráulico de recorrido.
- Válvula de seguridad contra sobrecargas.
- La carga máxima de trabajo de la cadena es de 1 t.
- Para reparaciones de carrocerías, trabajos de rescate y en cualquier aplicación de empuje, separación, tracción o elevación que requiera fuerza hidráulica.



2480

- Limitador hidráulico de recorrido.
- Válvula de seguridad contra sobrecargas.

20 t  
CAPACIDAD TOTAL

**14**  
PIEZAS

- El conjunto carrocerero más completo por número de accesorios y más seguro y robusto gracias a sus conexiones roscadas que permiten trabajar también a tracción, a diferencia de otros sistemas de conexión mucho más extendidos, pero menos fiables, y que sólo permiten el trabajo en empuje.
- Para reparaciones de carrocerías, trabajos de rescate y en cualquier aplicación de empuje, separación, tracción o elevación que requiera fuerza hidráulica.



2481

| CÓDIGO | CAPACIDAD | CARRERA DE PISTON | PRESION DE TRABAJO | RECORRIDO | CAJAS | MAYOREO  | MENUDEO  |
|--------|-----------|-------------------|--------------------|-----------|-------|----------|----------|
| 2480   | 10 t      | 5-5/16"           | 345 bar            | 135 mm    | 1     | \$23,730 | \$27,527 |
| 2481   | 20 t      | 5-1/8"            | 345 bar            | 130 mm    | 1     | \$33,515 | \$38,877 |

**EQUIPOS HIDRÁULICOS PARA CARROCERO**

USO PROFESIONAL

4 t  
CARGA MÁXIMA

**14**  
PIEZAS

- Limitador hidráulico contra sobrecargas.
- Válvula de seguridad contra sobrecargas.



EQC4

10 t  
CARGA MÁXIMA

**14**  
PIEZAS

- Limitador hidráulico contra sobrecargas.
- Válvula de seguridad contra sobrecargas.



EQC10

- Indispensable en los talleres de hojalatería.
- Extensiones y accesorios de hierro nodular, coples de acero al carbón.
- Bomba y cilindro reforzado.

| CÓDIGO | CAPACIDAD | CARRERA DEL PISTON | LONGITUD MÍNIMA DE PISTON | PRESIÓN DE TRABAJO | SUMINISTRO DE ACEITE | CAJAS | MAYOREO | MENUDEO |
|--------|-----------|--------------------|---------------------------|--------------------|----------------------|-------|---------|---------|
| EQC4   | 4 t       | 120 mm             | 280 mm                    | 56 Mpa             | 305 ml               | 1     | \$3,375 | \$3,915 |
| EQC10  | 10 t      | 127 mm             | 335 mm                    | 62 Mpa             | 435 ml               | 1     | \$4,459 | \$5,172 |



**CHASIS**

**JUEGO DE OPRESORES PARA RESORTES DE SUSPENSIÓN MACPHERSON**



USO INDUSTRIAL

**9**  
PIEZAS



- Comprime resortes en amortiguadores de suspensiones tipo McPherson en 3 puntas.
- Se puede utilizar con cuadro de mando de 1/2" o con dado o llave de 24 mm.
- No se utilice con herramienta de impacto.

| CÓDIGO | CAPACIDAD MÁXIMA DE PRESIÓN | MAYOREO | MENUDEO |
|--------|-----------------------------|---------|---------|
| 2323A  | 2,500 lb/ft                 | \$1,730 | \$2,007 |

**JUEGO DE OPRESORES PARA RESORTES DE SUSPENSIÓN MACPHERSON**



USO INDUSTRIAL

**2**  
PIEZAS



- Fácil de instalar.
- Seguro de operar.
- Tornillo diámetro: 5/8" - 11 UNC.
- Comprime fácil y rápidamente la mayoría de los resortes de suspensión tipo Macpherson.

| CÓDIGO | APERTURA MÁXIMA | LONGITUD | MAYOREO | MENUDEO |
|--------|-----------------|----------|---------|---------|
| 2320   | 9"              | 12"      | \$1,329 | \$1,542 |

**DADO PARA SUSPENSIÓN DE AUDI® Y VW®**



USO INDUSTRIAL

- Para remover fácilmente la tuerca de la torre del amortiguador en automóviles VW® y Audi®.
- Puede ser usado con una llave de 7/8" (22 mm).
- Fabricada en cromo molibdeno.
- Acabado pavonado.
- IMPORTANTE: se recomienda no usarlos como herramienta de impacto ya que no están diseñados para ello.



| CÓDIGO | HEXÁGONO | LONGITUD | MAYOREO | MENUDEO |
|--------|----------|----------|---------|---------|
| 2327   | 7/8"     | 1-3/4"   | \$155   | \$180   |

**JUEGO DE OPRESORES PARA RESORTES DE SUSPENSIÓN MACPHERSON**



USO PROFESIONAL

**2**  
PIEZAS



- Para la mayoría de los resortes de suspensión tipo Macpherson.
- Fabricado con acero aleado.
- Pernos tratados térmicamente.
- Se puede utilizar con herramienta manual o de impacto.

| CÓDIGO | LONGITUD | MAYOREO | MENUDEO |
|--------|----------|---------|---------|
| 107256 | 26" 600  | \$995   | \$1,154 |

**JUEGO DE HERRAMIENTA PARA TIRANTE INTERIOR**



USO PROFESIONAL

**8**  
PIEZAS



**CONTENIDO**

- 7 Llaves tipo pata de cuervo 1-3/16", 1-1/4", 1-5/16", 1-7/16", 14 mm, 17 mm, 33.6 mm
- 1 Barra extra larga de acero 20" (50,8 mm)

- Barra extra larga fabricada en acero.
- Terminado resistente a la corrosión.
- Para la remoción e instalación de tirantes interiores de dirección que no tienen el hexágono completo, sin necesidad de retirar el bastidor.

| CÓDIGO | CAPACIDAD | MAYOREO | MENUDEO |
|--------|-----------|---------|---------|
| 107377 | 10 t      | \$1,345 | \$1,560 |

**JUEGO DE HORQUILLAS SEPARADORAS Y ACCESORIOS**



USO PROFESIONAL

**5**  
PIEZAS



| Descripción                                    | Medidas  |            |       |
|--|----------|------------|-------|
|  | Pulgadas | Milímetros |       |
| Separador de brazo Pitman                      | A        | 4-15/16"   | 125.4 |
|  | B        | 13/32"     | 27.6  |
|  | C        | 2-55/64"   | 72.5  |
| Horquilla separadora de rótula de dirección    | A        | 4-15/16"   | 125.4 |
|  | B        | 11/16"     | 17.3  |
|  | C        | 3"         | 76    |
| Separador de junta de bola                     | A        | 4-15/16"   | 125.4 |
|  | B        | 31/32"     | 24.4  |
|  | C        | 2-63/64"   | 75.8  |
| Maneral con entrada para herramienta neumática | A        | 7-3/32"    | 180   |
| Maneral roscado para uso manual                | A        | 7-29/32"   | 201   |

- Útiles para separar juntas de rótulas y brazos pitman.

| CÓDIGO | CONTENIDO | MAYOREO | MENUDEO |
|--------|-----------|---------|---------|
| 107253 | 5         | \$785   | \$911   |

**HORQUILLAS SEPARADORAS**



USO PROFESIONAL



107251

- Ideal para separar tirantes de dirección.



107252

- Ideal para separar rótulas de dirección del nudillo de dirección.



- Para autos y camionetas ligeras.
- Recubrimiento cromado.

| CÓDIGO | TIPO    | A              | B      | C           | MAYOREO | MENUDEO       |         |   |       |       |
|--------|---------|----------------|--------|-------------|---------|---------------|---------|---|-------|-------|
| 107251 | Tirante | 15-25/32" pulg | 401 mm | 23/32" pulg | 18 mm   | 2-13/16" pulg | 71 mm   | 1 | \$249 | \$289 |
| 107252 | Rótula  | 11-13/16" pulg | 300 mm | 15/16" pulg | 24 mm   | 2-7/8" pulg   | 73.5 mm | 1 | \$225 | \$261 |

**PINZA PARA ABRAZADERA DE JUNTA HOMOCINÉTICA**



USO PROFESIONAL



Para instalar abrazaderas tipo oreja en cubrepolvos de juntas homocinéticas.



- Puede ser usada también en algunas abrazaderas de filtros de combustibles, bombas de agua y mangueras de sistemas de enfriamiento.

| CÓDIGO | APERTURA MÁXIMA | LONGITUD TOTAL | MAYOREO | MENUDEO |   |       |       |
|--------|-----------------|----------------|---------|---------|---|-------|-------|
| 107254 | 1-1/16" pulg    | 30 mm          | 9" pulg | 230 mm  | 1 | \$280 | \$325 |

**EXTRACTOR DE VOLANTE**



USO PROFESIONAL



- Remueve fácilmente la placa de bloqueo del volante.
- Diseño especial para vehículos con bolsas de aire.

| CÓDIGO | PROFUNDIDAD | APERTURA MÁXIMA | LONGITUD DE TORNILLO | MAYOREO | MENUDEO     |        |   |       |       |
|--------|-------------|-----------------|----------------------|---------|-------------|--------|---|-------|-------|
| 107297 | 4-3/4" pulg | 120 mm          | 2-3/8" pulg          | 60 mm   | 5-3/4" pulg | 146 mm | 1 | \$180 | \$209 |

HERRAMIENTAS AUTOMOTRICES 2



ESTÉTICA AUTOMOTRIZ

ABRILLANTADOR



USO PROFESIONAL  
PRODUCTO BIO-DEGRADABLE

AROMA A COCO



- Renueva, realza y protege partes plásticas, viniles y llantas.
- Evita la resequeidad y las fracturas sobre las superficies.
- Gran penetración y acabado antiestático.
- Resistente al calor o frío.
- Protección contra rayos UV.

**BOTE**

| CÓDIGO | CONTENIDO | UNIDAD | MAYOREO | MENUDEO |
|--------|-----------|--------|---------|---------|
| DA010  | 500 ml    | 1      | \$68    | \$79    |
| DA011  | 1000 ml   | 1      | \$105   | \$122   |

CERA CARNAÚBA



USO PROFESIONAL  
FÁCIL DE APLICAR



- Cera protectora para carrocería repelente de agua y polvo.
- Renueva la capa transparente de la lámina.
- Alta tolerancia al calor.
- De alta duración.

**BOTE**

| CÓDIGO | CONTENIDO | UNIDAD | MAYOREO | MENUDEO |
|--------|-----------|--------|---------|---------|
| DA030  | 250 ml    | 1      | \$70    | \$81    |

CERA EN PASTA 3 EN 1



USO PROFESIONAL  
FÁCIL DE APLICAR



- Una solución inmediata y completa para la carrocería del vehículo.
- Pule, abrillanta y encera en un paso.
- Elaborado con ceras naturales, abrillantadores y abrasivos.

**LATA**

| CÓDIGO | CONTENIDO | UNIDAD | MAYOREO | MENUDEO |
|--------|-----------|--------|---------|---------|
| DA031  | 340 g     | 1      | \$120   | \$139   |

CERA DE SILICONES



USO PROFESIONAL  
LIMPIA Y LUBRICA  
AROMA A ALMENDRA  
ACABADO MATE



- Renueva, realza y protege.
- Evita la resequeidad y las fracturas.
- Resistente al calor, frío y humedad.
- Prolonga la vida de los acabados.
- Protege contra rayos UV.

**BOTE**

| CÓDIGO | CONTENIDO | UNIDAD | MAYOREO | MENUDEO |
|--------|-----------|--------|---------|---------|
| DA020  | 300 ml    | 1      | \$54    | \$63    |

DESENGRASANTE



USO PROFESIONAL  
PARA TODO TIPO DE SUPERFICIES

PRODUCTO BIO-DEGRADABLE

DISUELVE Y ELIMINA GRASAS



VIDEO

- Para uso: automotriz, industrial y doméstico.
- Remueve grasa y aceite animal o mineral.
- Detergente alcalino y emulsificante de mugre acumulada.

**BOTE**

| CÓDIGO | CONTENIDO | UNIDAD | MAYOREO | MENUDEO |
|--------|-----------|--------|---------|---------|
| DA040  | 1000 ml   | 1      | \$53    | \$61    |

PULIMENTO



USO PROFESIONAL  
FÁCIL DE APLICAR Y RETIRAR

GRANO SUAVE

SE APLICA AL SOL O A LA SOMBRA



- Elaborado en grano suave.
- Desvanece rayas suaves.
- Limpia superficies de mugre y depósitos contaminantes.
- Proporciona brillo y tersura.

**BOTE**

| CÓDIGO | CONTENIDO | UNIDAD | MAYOREO | MENUDEO |
|--------|-----------|--------|---------|---------|
| DA070  | 250 ml    | 1      | \$73    | \$85    |

REMOVEDOR DE GOTAS



USO PROFESIONAL



- Líquido removedor de manchas en cristales originadas por gotas de agua y suciedad.
- Descontamina y elimina sarro del cristal.

**BOTE**

| CÓDIGO | CONTENIDO | UNIDAD | MAYOREO | MENUDEO |
|--------|-----------|--------|---------|---------|
| DA060  | 130 ml    | 1      | \$26    | \$30    |

SHAMPOO PARA AUTOS



USO PROFESIONAL  
2 EN 1 LAVA Y ENCERA

ESPUMOSO DE FÁCIL ENJUAGUE



- Remueve mugre, humo, hollín, lodo, etc.
- Crea una ligera capa de cera que protege y realza el brillo.

**BOTE**

| CÓDIGO | CONTENIDO | UNIDAD | MAYOREO | MENUDEO |
|--------|-----------|--------|---------|---------|
| DA050  | 1000 ml   | 1      | \$66    | \$77    |

FRENOS

BRUÑIDORA PARA FRENOS DE TAMBOR



USO INDUSTRIAL



- Ideal para para cilindros de 27/32".

| CÓDIGO | APERTURA MÍNIMA | APERTURA MÁXIMA | UNIDAD | MAYOREO | MENUDEO |
|--------|-----------------|-----------------|--------|---------|---------|
| 2392   | 1-1/4"          | 3-1/2"          | 1      | \$280   | \$325   |



| Repuestos |                    | CÓDIGO | DESCRIPCIÓN | UNIDAD | MAYOREO | MENUDEO |
|-----------|--------------------|--------|-------------|--------|---------|---------|
| 2392A     | Largo de piedra 2" | 1      | \$170       | \$197  |         |         |



BRUÑIDORAS PARA FRENOS DE TAMBOR



USO PROFESIONAL



- Eliminan todas las impurezas de los tambores de frenos.
- Utilizable en cualquier taladro Surtek.
- Presión ajustable y controlada por medio de una tuerca.
- Cabezas flexibles y de gran estabilidad en grandes velocidades.

| CÓDIGO | APERTURA MÍNIMA | APERTURA MÁXIMA | UNIDAD | MAYOREO | MENUDEO |
|--------|-----------------|-----------------|--------|---------|---------|
| 107202 | 1/2" 13         | 2-1/2" 63       | 4      | \$210   | \$244   |
| 107203 | 3/4" 19         | 2-1/2" 63       | 1      | \$210   | \$244   |
| 107204 | 1-1/4" 32       | 3-1/2" 89       | 1      | \$219   | \$254   |



| Repuestos |        | CÓDIGO | PARA CÓDIGOS | UNIDAD | MAYOREO | MENUDEO |
|-----------|--------|--------|--------------|--------|---------|---------|
| 107206    | 107202 | 6      | \$71         | \$82   |         |         |
| 107209    | 107203 | 6      | \$71         | \$82   |         |         |
| 107212    | 107204 | 6      | \$100        | \$116  |         |         |

**FRENOS**

**JUEGO DE HERRAMIENTAS PARA FRENOS**

USO PROFESIONAL

**7**  
PIEZAS



| Cantidad | Descripción                         |
|----------|-------------------------------------|
| 1        | Tenaza para frenos                  |
| 1        | Barra de ajuste                     |
| 1        | Herramienta para resorte de balatas |
| 1        | Contenedor de purga de frenos       |
| 1        | Separador de balatas                |
| 1        | Extractor del pistón del caliper    |
| 1        | Juego de mangueras y adaptadores    |



| CÓDIGO | PIEZAS | MAYOREO | MENUDEO |
|--------|--------|---------|---------|
| 107357 | 7      | \$955   | \$1,108 |

**JUEGO DE DADOS DE CALIPER**

USO INDUSTRIAL

**9**  
PIEZAS

| CÓDIGO   | CUADRO | PUNTA | MEDIDA |
|----------|--------|-------|--------|
| 523940W  | 3/8"   | ★     | T40    |
| 523945W  | 3/8"   | ★     | T45    |
| 543950W  | 1/2"   | ★     | T50    |
| 543955W  | 1/2"   | ★     | T55    |
| 4990-1/4 | 3/8"   | ☆     | 1/4"   |
| 4990-3/8 | 3/8"   | ☆     | 3/8"   |
| 49907M   | 3/8"   | ☆     | 7 mm   |
| 49908M   | 3/8"   | ☆     | 8 mm   |
| 499010M  | 3/8"   | ☆     | 10 mm  |



| CÓDIGO | PIEZAS | MAYOREO | MENUDEO |
|--------|--------|---------|---------|
| 5254TH | 9      | \$535   | \$621   |

**EXTRACTOR DEL PISTÓN DEL CALIPER**

USO PROFESIONAL



- Para autos con frenos de discos en las 4 ruedas.
- Para 6 diferentes diseños de cavidades de pistón.
- Cuadro de 3/8" para usar matraca y extensión.

| CÓDIGO | CUADRO | MAYOREO | MENUDEO |
|--------|--------|---------|---------|
| 107218 | 3/8"   | \$120   | \$139   |

**HERRAMIENTA PARA RONDANA DEL RESORTE DE FRENO**

USO INDUSTRIAL



- Medidas:  
1 = 7/8"  
2 = 11/16"
- Se ajustan a rondanas pequeñas y grandes.
- Amplia ventana que permite visualizar la alineación del perno con la ranura de la rondana.

| CÓDIGO | LONGITUD | APERTURA MÍNIMA | APERTURA MÁXIMA | MAYOREO | MENUDEO |
|--------|----------|-----------------|-----------------|---------|---------|
| 2011   | 5-1/4"   | 7/8"            | 11/16"          | \$185   | \$215   |

**HERRAMIENTA PARA RONDANA DEL RESORTE DE FRENO**

USO PROFESIONAL



- Se ajustan a rondanas pequeñas y grande.

| CÓDIGO | APERTURA MÍNIMA | APERTURA MÁXIMA | MAYOREO | MENUDEO |
|--------|-----------------|-----------------|---------|---------|
| 107216 | 5/8"            | 7/8"            | \$85    | \$99    |

**SEPARADOR DE BALATAS PARA FRENOS DE DISCO**

USO INDUSTRIAL



| CÓDIGO | APERTURA MÁXIMA | ANCHO | MAYOREO | MENUDEO |
|--------|-----------------|-------|---------|---------|
| 2010   | 4-1/2"          | 4"    | \$190   | \$220   |

**SEPARADOR DE BALATAS PARA FRENOS DE DISCO**

USO PROFESIONAL



- Para la mayoría de los autos y camionetas pequeñas.
- Comprime el pistón del freno de disco para una fácil instalación de la pastilla.

| CÓDIGO | DIMENSIONES      | APERTURA MÁXIMA | MAYOREO | MENUDEO |
|--------|------------------|-----------------|---------|---------|
| 107219 | 240 x 60 x 60 mm | 155 mm          | \$119   | \$138   |

**TENAZA PARA FRENOS**

USO INDUSTRIAL



- Permiten comprimir el resorte en los frenos de automóviles, sus mangos están diseñados para remover o instalar los resortes sobre el poste ancla.

| CÓDIGO | LONGITUD | ABERTURA | MAYOREO | MENUDEO |
|--------|----------|----------|---------|---------|
| 217    | 13-1/4"  | 13/16"   | \$350   | \$406   |

**TENAZA PARA FRENOS**

USO PROFESIONAL



- Tenaza con doble terminal para instalar y remover el resorte de los frenos.
- Cumple con GGG-P-00474.

| CÓDIGO | LONGITUD | APERTURA | MAYOREO | MENUDEO |
|--------|----------|----------|---------|---------|
| 107200 | 14-3/4"  | 13/16"   | \$249   | \$289   |

**LLANTAS**

**DADOS DE IMPACTO PARA RUEDAS DE CAMIÓN 6 PUNTAS**

USO PROFESIONAL

1" 6



107281



107282



- Fabricados en acero aleado.
- Para uso con herramienta neumática y eléctrica.

| CÓDIGO | CUADRO | HEXÁGONO | LONGITUD | MAYOREO | MENUDEO |
|--------|--------|----------|----------|---------|---------|
| 107279 | 1"     | 1-3/16"  | 3-3/8"   | \$295   | \$342   |
| 107280 | 1"     | 1-1/4"   | 3-3/8"   | \$329   | \$382   |
| 107281 | 1"     | 33 mm    | 3-3/8"   | \$335   | \$389   |
| 107282 | 1"     | 1-1/2"   | 3-3/8"   | \$335   | \$389   |

**DADO DE IMPACTO PARA RUEDAS DE CAMIÓN CON CUADRO PARA CAPUCHÓN**

USO PROFESIONAL

1"



- Fabricados en acero aleado.
- El cuadro interior del dado permite retirar o instalar el capuchón que se usa en el doble rodado y el hexágono las tuercas.
- Doble apertura, cuadro para capuchón de 13/16" y hexágono para tuercas de 1-1/2".

| CÓDIGO | CUADRO | CUADRO INTERIOR | HEXÁGONO | LONGITUD | MAYOREO | MENUDEO |
|--------|--------|-----------------|----------|----------|---------|---------|
| 107283 | 1"     | 13/16"          | 1-1/2"   | 3-13/16" | \$435   | \$505   |

LLANTAS

DADO DE IMPACTO PARA CAPUCHÓN



USO PROFESIONAL

- Fabricados en acero aleado.
- Para su uso con herramienta neumática y eléctrica.

| CÓDIGO | CUADRO | BOCA   | LONGITUD | MAYOREO | MENUEDO |
|--------|--------|--------|----------|---------|---------|
| 107284 | 1"     | 13/16" | 3-1/8"   | \$370   | \$429   |

EXTRACTOR DE CAPUCHÓN



USO PROFESIONAL

- Fabricados en acero aleado.
- Para camiones de 3 toneladas en adelante.

| CÓDIGO | EXTRACTOR | HEXÁGONO EXTERIOR | MAYOREO | MENUEDO |
|--------|-----------|-------------------|---------|---------|
| 107285 | 1-3/16"   | 1-1/2"            | \$390   | \$452   |

GAUGE DE CARÁTULA



USO PROFESIONAL

SELLADOR DE LLANTAS PÁGINA 481

- Para uso con autos.
- Con botón para fijar la lectura.

| CÓDIGO | PRESIÓN MÁXIMA | MAYOREO | MENUEDO |
|--------|----------------|---------|---------|
| 107269 | 60 psi         | \$119   | \$138   |

GAUGE TIPO LÁPIZ DE DOBLE CABEZA



USO PROFESIONAL

- Para su uso en autos y camiones ligeros.
- Cuerpo de acero cromado.
- Tamaño de rosca: NPT1/4".
- Tipo de conector: macho/hembra.
- Diseño de doble cabeza para válvulas con dirección interna y externa.
- Regleta medidora plástica.

| CÓDIGO | PRESIÓN MÁXIMA | LONGITUD TOTAL | MAYOREO | MENUEDO |
|--------|----------------|----------------|---------|---------|
| 107270 | 120 psi        | 20.50 cm       | \$58    | \$67    |

DESTORNILLADORES PARA VÁLVULAS



USO PROFESIONAL

- Para instalar y remover núcleos de válvulas estándar.

| CÓDIGO | LARGO  | ANCHO | ALTO  | MAYOREO | MENUEDO |
|--------|--------|-------|-------|---------|---------|
| 107267 | 86 mm  | 16 mm | 14 mm | \$55    | \$64    |
| 107264 | 115 mm | 12 mm | 12 mm | \$60    | \$70    |

HERRAMIENTA PARA MONTAJE Y DESMONTAJE DE ALMA DE VÁLVULAS



USO PROFESIONAL

- 4 herramientas en 1.
- Instala y quita almas de válvulas.
- Extrae almas de válvulas dañadas.
- Rectifica la rosca interna y externa de la válvula.

| CÓDIGO | DIMENSIONES      | MAYOREO | MENUEDO |
|--------|------------------|---------|---------|
| 107268 | 95 x 140 x 20 mm | \$135   | \$157   |

GAUGE TIPO LÁPIZ



USO DOMÉSTICO

GAUGES TIPO LÁPIZ



USO DOMÉSTICO

- Diseño de doble cabeza para válvulas con dirección interna y externa.
- Cuerpo metálico.
- Regleta medidora plástica.

| CÓDIGO | PRESIÓN MÁXIMA | LONGITUD TOTAL | MAYOREO | MENUEDO |
|--------|----------------|----------------|---------|---------|
| 140952 | 50 psi         | 20.90 cm       | \$26    | \$30    |
| 140953 | 50 psi         | 21.00 cm       | \$35    | \$41    |

JUEGO DE LLAVE DE CRUZ MULTIFUNCIONAL CON DADOS



USO PESADO

5 PIEZAS UAS SISTEMA DE SUJECCIÓN

CROMO-MOLIBDENO



URREA NUEVO

ACABADO FOSFATIZADO



GRANEL

- Espátula de uña para retirar polveras.
- Brazo para acoplar mango alta palanca 26HL1B (no incluido).

| CÓDIGO  | LARGO DE LLAVE | EXTREMO A         | EXTREMO B         | EXTREMO C | EXTREMO D              | MAYOREO | MENUEDO |
|---------|----------------|-------------------|-------------------|-----------|------------------------|---------|---------|
| LLC18MJ | 18"            | Cuadro Macho 1/2" | Cuadro Macho 1/2" | Espátula  | Entrada para llave UAS | \$420   | \$487   |

LLAVE DE CRUZ MULTIFUNCIONAL



USO PESADO

ACABADO FOSFATIZADO

UAS SISTEMA DE SUJECCIÓN



- Espátula de uña para retirar polveras.
- Brazo para acoplar mango alta palanca 26HL1B.

| CÓDIGO | LARGO DE LLAVE | EXTREMO A         | EXTREMO B         | EXTREMO C | EXTREMO D              | MAYOREO | MENUEDO |
|--------|----------------|-------------------|-------------------|-----------|------------------------|---------|---------|
| LLC18M | 18"            | Cuadro Macho 1/2" | Cuadro Macho 1/2" | Espátula  | Entrada para llave UAS | \$159   | \$184   |

LLAVES DE CRUZ



USO PESADO



URREA PRODUCTO MEJORADO

- Diseñadas para el cambio masivo de ruedas al ser fabricadas en acero aleado.
- Usos: remover tuercas o birlos para automóviles y camionetas.
- Nueva boca hexagonal brinda mayor seguridad y control al acoplarse al birlo, evitando deslizamientos.

Mejora disponible de acuerdo a rotación de inventarios.

| CÓDIGO | LONGITUD | PARA                             | MEDIDA DE BOCAS |      |        |        | MAYOREO | MENUEDO |
|--------|----------|----------------------------------|-----------------|------|--------|--------|---------|---------|
|        |          |                                  | A               | B    | C      | D      |         |         |
| UCL18  | 18"      | Automóvil y camionetas pick-up   | 17 mm           | 3/4" | 7/8"   | 13/16" | \$450   | \$522   |
| UCL20  | 20"      | Automóvil y camionetas pick-up   | 17 mm           | 3/4" | 7/8"   | 13/16" | \$480   | \$557   |
| UCL5   | 22"      | Automóvil y camionetas pick-up   | 17 mm           | 3/4" | 7/8"   | 13/16" | \$530   | \$615   |
| UCL26F | 26"      | Minibus y camioneta doble rodado | 1"              | 7/8" | 15/16" | 13/16" | \$540   | \$626   |
| UCL26  | 26"      | Minibus y camioneta doble rodado | 1-1/16"         | 1"   | 1-1/8" | 7/8"   | \$540   | \$626   |

LLAVES DE CRUZ



USO PROFESIONAL

ACABADO CROMADO y 7650S. Código 7650L y 7650S.

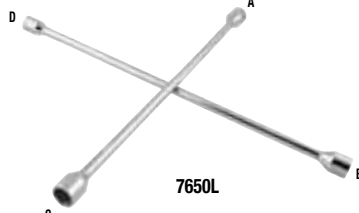

- Sirve para: remover tuercas o birlos.
- Diseñadas para el cambio masivo de ruedas al ser fabricadas en acero aleado.
- Cumple con GGG-W-644B.

| CÓDIGO | LONGITUD | PARA                             | MEDIDA DE BOCAS |        |        |         | MAYOREO | MENUEDO |
|--------|----------|----------------------------------|-----------------|--------|--------|---------|---------|---------|
|        |          |                                  | A               | B      | C      | D       |         |         |
| 7651N  | 14"      | Automóvil y camionetas pick-up   | 3/4"            | 7/8"   | 13/16" | 17 mm   | \$195   | \$226   |
| 7651C  | 18"      | Automóvil y camionetas pick-up   | 3/4"            | 7/8"   | 13/16" | 17 mm   | \$210   | \$244   |
| 7652C  | 20"      | Automóvil y camionetas pick-up   | 3/4"            | 7/8"   | 13/16" | 17 mm   | \$230   | \$267   |
| 7650L  | 26"      | Minibus y camioneta doble rodado | 1"              | 1-1/6" | 21 mm  | 24 mm   | \$410   | \$476   |
| 7650S  | 26"      | Minibus y camioneta doble rodado | 7/8"            | 1"     | 1-1/8" | 1-1/16" | \$420   | \$487   |

**LLANTAS**

**LLAVE DE CRUZ PLEGABLE**

USO PROFESIONAL **ACABADO CROMADO**



- Diseño plegable a 90° para un práctico almacenamiento.
- Fabricada en acero al carbón.
- Acabado pulido y cromado.
- Cumple con GGG-W-644B.

| CÓDIGO | LONGITUD | A    | MEDIDA DE BOCAS |   |  | D     | CAJAS | MAYOREO | MENUDEO |
|--------|----------|------|-----------------|---|--|-------|-------|---------|---------|
| LLC14P | 14"      | 3/4" | B               | C |  | 17 mm | 4     | \$230   | \$267   |

**LLAVES DE CRUZ**

USO GENERAL



- Acabado pulido y cromado.

| CÓDIGO | LONGITUD | MEDIDA DE BOCAS |      |        |       | D | CAJAS | MAYOREO | MENUDEO |
|--------|----------|-----------------|------|--------|-------|---|-------|---------|---------|
|        |          | A               | B    | C      | D     |   |       |         |         |
| 140414 | 14"      | 3/4"            | 7/8" | 13/16" | 17 mm | 4 | \$140 | \$162   |         |
| 140419 | 18"      | 3/4"            | 7/8" | 13/16" | 17 mm | 4 | \$175 | \$203   |         |
| 140420 | 20"      | 3/4"            | 7/8" | 13/16" | 17 mm | 4 | \$190 | \$220   |         |

**LLAVES DE ARTILLERÍA**

USO PESADO **6**

**URREA**  
PRODUCTO MEJORADO



- Nueva boca hexagonal y caja más profunda brinda mayor seguridad y control al acoplarse al birlo, evitando deslizamientos.
- No incluyen barra.
- \* Conocida como llave Unemon.
- *Mejora disponible de acuerdo a rotación de inventarios.*

| CÓDIGO | LONGITUD | MEDIDA DE BOCA "A" | MEDIDA DE BOCA "B" | MANERAL RECOMENDADO | CAJAS | MAYOREO | MENUDEO |
|--------|----------|--------------------|--------------------|---------------------|-------|---------|---------|
| *UCD33 | 17"      | 11/16"             | 33 mm              | 3RB                 | 1     | \$480   | \$557   |
| UCD5   | 17"      | 7/8"               | 15/16"             | 3RB                 | 1     | \$519   | \$602   |
| UCD6   | 17"      | 1"                 | 1-1/16"            | 3RB                 | 1     | \$519   | \$602   |
| UCD7   | 17"      | 7/8"               | 1-1/8"             | 3RB                 | 1     | \$519   | \$602   |
| UCD8   | 17"      | 1"                 | 1-1/8"             | 3RB                 | 1     | \$519   | \$602   |
| UCD9   | 17"      | 1-1/16"            | 1-1/4"             | 3RB                 | 1     | \$549   | \$637   |

**LLAVE DE ARTILLERÍA PARA RUEDA DE CAMIÓN CON CAPUCHÓN**

USO PESADO **6** **4**

**URREA**  
PRODUCTO MEJORADO



- Nueva boca hexagonal y caja más profunda brinda mayor seguridad y control al acoplarse al birlo, evitando deslizamientos.
- Boca cuadrada para aflojar o apretar el capuchón.
- No incluyen barra.
- *Mejora disponible de acuerdo a rotación de inventarios.*

| CÓDIGO | LONGITUD | BOCA HEXAGONAL | BOCA CUADRADA | MANERAL RECOMENDADO | CAJAS | MAYOREO | MENUDEO |
|--------|----------|----------------|---------------|---------------------|-------|---------|---------|
| UCD10  | 18"      | 1-1/2"         | 13/16"        | 2RB                 | 1     | \$645   | \$748   |

**LLAVES DE ARTILLERÍA**

USO PROFESIONAL **6** **4**

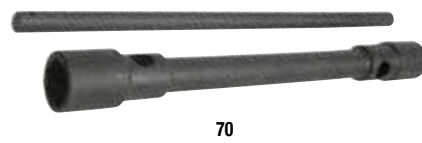

Boca cuadrado Boca hexágono

- Fabricadas en acero para el cambio masivo de ruedas.
- Ideales para las tuercas de camión y de autobús.
- Acabado pavonado.
- Incluyen barra

| CÓDIGO   | LONGITUD | BOCA "A" HEXAGONAL | BOCA "B" HEXAGONAL | BOCA "B" CUADRO | CAJAS | MAYOREO | MENUDEO |
|--|----------|--------------------|--------------------|-----------------|-------|---------|---------|
| <b>Con doble boca hexagonal</b>                          |          |                    |                    |                 |       |         |         |
| 70   | 18"      | 7/8"               | 15/16"             | n/a             | 1     | \$480   | \$557   |
| 72   | 16"      | 1"                 | 1-1/16"            | n/a             | 1     | \$480   | \$557   |
| 77   | 16"      | 1-1/16"            | 1-1/4"             | n/a             | 1     | \$505   | \$586   |
| 78   | 16"      | 1-1/8"             | 7/8"               | n/a             | 1     | \$459   | \$532   |
| 82   | 18"      | 30 mm              | 33 mm              | n/a             | 1     | \$580   | \$673   |
| <b>Con boca hexagonal y boca de cuadro para capuchón</b> |          |                    |                    |                 |       |         |         |
| 75   | 16"      | 15/16"             | 1-1/8"             | 13/16"          | 1     | \$540   | \$626   |
| 79   | 16"      | 1-1/2"             | n/a                | 13/16"          | 1     | \$585   | \$679   |

**REMOVEDOR DE LLANTAS**

USO PROFESIONAL



- Facilita la labor de cambiar llantas de 8" a 12".

| CÓDIGO | DIMENSIONES        | CAJAS | MAYOREO | MENUDEO |
|--------|--------------------|-------|---------|---------|
| 107371 | 970 x 220 x 190 mm | 1     | \$4,249 | \$4,929 |

**MOTOR**

**JUEGO DE BRUÑIDOR PARA MOTOR EXPANSIVO**

USO INDUSTRIAL

**4** PIEZAS



- Piedra abrasiva: suave/grano 80, fino/grano 180.

2390

- Longitud de 5".

2390A

| CÓDIGO | APERTURA MÍNIMA | APERTURA MÁXIMA | CAJAS | MAYOREO | MENUDEO |
|--------|-----------------|-----------------|-------|---------|---------|
| 2390   | 3"              | 5"              | 1     | \$8,600 | \$9,976 |

CAJA PLÁSTICA

| CÓDIGO | Repuestos |  | CAJAS | MAYOREO | MENUDEO |
|--------|-----------|--|-------|---------|---------|
|        | PULIDO    |  |       |         |         |
| 2390A  | Suave     |  | 1     | \$625   | \$725   |
| 2390B  | Fino      |  | 1     | \$625   | \$725   |

HERRAMIENTAS AUTOMOTRICES 2

**MOTOR**

**BRUÑIDORA PARA CILINDROS DE MOTOR**



USO INDUSTRIAL



2391



2391A

- Tripié portapiedras expandible, eje flexible.
- Piedra abrasiva extrafino grano 220.
- Piedras intercambiables.

**GRANEL**

| CÓDIGO | APERTURA MÍNIMA | APERTURA MÁXIMA | MAYOREO | MENUDEO     |
|--------|-----------------|-----------------|---------|-------------|
| 2391   | 2"              | 7"              | 1       | \$655 \$760 |

Repuestos

| CÓDIGO | LONGITUD | PULIDO     | MAYOREO | MENUDEO     |
|--------|----------|------------|---------|-------------|
| 2391A  | 3"       | Extra fino | 1       | \$210 \$244 |



**BRUÑIDORA PARA CILINDROS DE MOTOR**



USO PROFESIONAL



107227



107228

- Eliminan todas las impurezas de las partes internas de los cilindros automotrices.

Repuestos

| CÓDIGO | APERTURA MÍNIMA | APERTURA MÁXIMA | MAYOREO | MENUDEO     |
|--------|-----------------|-----------------|---------|-------------|
| 107227 | 2" 51           | 7" 178          | 1       | \$579 \$672 |

| CÓDIGO | TIPO PULIDO | MAYOREO | MENUDEO     |
|--------|-------------|---------|-------------|
| 107228 | Fino        | 1       | \$175 \$203 |
| 107229 | Medio       | 1       | \$175 \$203 |
| 107230 | Áspero      | 1       | \$175 \$203 |

**COMPRESORES DE VÁLVULAS**



USO PROFESIONAL



107224



107225

- Ideal para comprimir el resorte y sacar los retenes de las válvulas del motor.
- Mango ajustable que permite trabajar en espacios reducidos.

**GRANEL**

| CÓDIGO | APERTURA MÍN. | APERTURA MÁX. | ALTURA GARGANTA | MAYOREO | MENUDEO         |
|--------|---------------|---------------|-----------------|---------|-----------------|
| 107224 | 2-5/32"       | 55 6-7/8"     | 175 6-1/2"      | 1       | \$1,040 \$1,206 |
| 107225 | 1-3/8"        | 35 7-7/8"     | 200 9-7/8"      | 1       | \$1,705 \$1,978 |

**DADOS PARA BUJÍA CON NEOPRENO**



USO PROFESIONAL



F512050



F5826HPA

- Dados especiales para tener acceso a la cabeza del motor y acoplarse a la bujía.
- Con inserto de neopreno que sujeta la bujía y facilita la extracción.

| CÓDIGO                       | MEDIDA | MAYOREO | MENUDEO   |
|------------------------------|--------|---------|-----------|
| Dados para bujía cuadro 3/8" |        |         |           |
| F512050                      | 5/8"   | 6       | \$38 \$44 |
| F5126HPA                     | 13/16" | 6       | \$49 \$57 |
| Dados para bujía cuadro 1/2" |        |         |           |
| F582050                      | 5/8"   | 6       | \$47 \$55 |
| F5826HPA                     | 13/16" | 6       | \$56 \$65 |

**DADO PARA REMOVER EL MEDIDOR DE ACEITE CUADRO 1/2"**



USO PROFESIONAL



- Doble boca hexagonal de 1" y 1-1/16" especial para los bulbos sensores de presión de aceite de hasta 2-5/8" de longitud.

| CÓDIGO   | MEDIDA       | MAYOREO | MENUDEO     |
|----------|--------------|---------|-------------|
| BF583234 | 1" y 1-1/16" | 1       | \$200 \$232 |

**DADO PARA SENSOR DE OXÍGENO CUADRO 3/8"**



USO PROFESIONAL



- Dado para liberar el cable del sensor de oxígeno.

| CÓDIGO  | MEDIDA | MAYOREO | MENUDEO     |
|---------|--------|---------|-------------|
| BF5130S | 7/8"   | 1       | \$210 \$244 |

**JUEGO DE DESCONECTORES PARA LÍNEAS DE COMBUSTIBLE**



USO PROFESIONAL

**7 PIEZAS**



- Ideal para realizar acoplamientos rápidos en mangueras automotrices.
- Desconectar firmemente líneas de aire acondicionado y líneas de combustibles.

| CÓDIGO | PIEZAS | MAYOREO | MENUDEO    |
|--------|--------|---------|------------|
| 107346 | 7      | 1       | \$87 \$101 |

| Medidas  |            |
|----------|------------|
| Pulgadas | Milímetros |
| 1/4"     | 6.35       |
| 5/16"    | 7.93       |
| 7/8"     | 22.22      |
| 3/4"     | 3/4"       |
| 5/8"     | 5/8"       |
| 1/2"     | 1/2"       |
| 3/8"     | 3/8"       |

**ACOPLADOR CON SEGURO DE RESORTE PARA EL A/C Y LA LÍNEA DE COMBUSTIBLE**



USO PROFESIONAL



- Abre los seguros de resortes en líneas de combustible.
- Útil para los acoples de resorte de los equipos de aire acondicionado, el radiador y líneas de transmisión.

| CÓDIGO | PARA AUTOS       | MAYOREO | MENUDEO   |
|--------|------------------|---------|-----------|
| 107272 | Ford®, Chrysler® | 1       | \$84 \$97 |

**DESCONECTOR RÁPIDO PARA LÍNEA DE COMBUSTIBLE FUEL INJECTION**



USO PROFESIONAL



- Abre los seguros de resortes en líneas de combustible.

| CÓDIGO | PARA AUTOS            | MAYOREO | MENUDEO   |
|--------|-----------------------|---------|-----------|
| 107271 | GM®, Ford®, Chrysler® | 1       | \$68 \$79 |

**JUEGO DEDESTORNILLADOR PARA AJUSTE DEL CARBURADOR**



USO PROFESIONAL

**6 PIEZAS**



- Con 5 adaptadores de cambio rápido.
- Vástago de acero con resorte flexible.
- Guarda los adaptadores en el mango.

| CÓDIGO | LONGITUD TOTAL  | MAYOREO | MENUDEO     |
|--------|-----------------|---------|-------------|
| 107235 | 11-1/2" pulg mm | 1       | \$195 \$226 |

**LIMPIADOR DE CARBURADOR**



USO GENERAL



- Limpia la formación de depósitos, gomas, barnices, tierra y partículas provenientes de la gasolina, que se depositan en el carburador y en las partes de éste.
- Para limpieza general de partes metálicas en motores.

| CÓDIGO | CONTENIDO | MAYOREO | MENUDEO   |
|--------|-----------|---------|-----------|
| 134009 | 311 g     | 1       | \$47 \$55 |

**MOTOR**

**ESTETOSCOPIO PARA MECÁNICO**



**USO PESADO**  
**3**  
**PIEZAS**

- Micrófono profesional de alta sensibilidad que opera con batería de 9 V.
- Extensión flexible que permite escuchar ruidos en lugares de difícil acceso.
- Audífonos de alta sensibilidad que bloquean el ruido interior.
- Control de ajuste de volumen.



| CÓDIGO | PIEZAS | MAYOREO | MENUEDO |
|--------|--------|---------|---------|
| 2347   | 3      | \$1,810 | \$2,100 |

**ESTETOSCOPIO PARA MECÁNICO**



**USO INDUSTRIAL**



- Auriculares plásticos que aíslan ruidos externos.

| CÓDIGO | LONGITUD DE VARILLA | MAYOREO | MENUEDO |
|--------|---------------------|---------|---------|
| 2342   | 12" (304.8 mm)      | \$185   | \$215   |

**ESTETOSCOPIO PARA MECÁNICO**



**USO PROFESIONAL**



- Localiza rápidamente ruidos en el motor, cojinetes, transmisión, diferencial y baleros.
- Diafragma súper delgado que amplifica el sonido.

| CÓDIGO | LONGITUD DE VARILLA | MAYOREO | MENUEDO |
|--------|---------------------|---------|---------|
| 107246 | 12" (304.8 mm)      | \$119   | \$138   |

**JUEGO DE HERRAMIENTAS PARA LA BANDA DEL SERPENTÍN**



**8**  
**PIEZAS**



| Cantidad | Descripción                               |
|----------|---|
| 1        | Maneral largo 23" x 3/8"                  |
| 1        | Maneral corto 9" x 1/2"                   |
| 3        | Dado 3/8" (15 mm, 16 mm, 18 mm)           |
| 3        | Pata de cuervo 3/8" (13 mm, 14 mm, 15 mm) |

- Para instalar la banda en el sistema de poleas usando la polea sostenida con el resorte.
- Se utiliza cuando una llave o matraca convencional no tiene acceso.

| CÓDIGO | PIEZAS | MAYOREO | MENUEDO |
|--------|--------|---------|---------|
| 107259 | 8      | \$550   | \$638   |

**JUEGO DE EXTRACTOR E INSTALADOR DE POLEAS DE LA BOMBA DE DIRECCIÓN**



**6**  
**PIEZAS**



| Cantidad | Descripción                              |
|----------|--|
| 1        | Extractor 35 mm                          |
| 1        | Tornillo forzador 2.5"                   |
| 1        | Tornillo forzador 4"                     |
| 1        | Tornillo forzador punta rosca métrica 3" |
| 1        | Tornillo forzador de espiga alargada 4"  |
| 1        | Instalador 35 mm                         |

- Para extraer las poleas de la bomba de dirección.
- Se ajusta a poleas de 1-1/8" a 1-3/8".

| CÓDIGO | PIEZAS | MAYOREO | MENUEDO |
|--------|--------|---------|---------|
| 107293 | 6      | \$559   | \$648   |

**JUEGO DE LLAVES PARA FILTRO DE ACEITE TOYOTA®**



**3**  
**PIEZAS**



| CONTENIDO |                                    |
|-----------|------------------------------------|
| 1         | Llave para filtro 4 cilindros      |
| 1         | Llave para filtros 6 y 8 cilindros |
| 1         | Manguera con cople o conector      |

- Fabricados en aluminio.
- Permite drenar el aceite del recipiente antes de ser retirado.

| CÓDIGO | DESCRIPCIÓN             | MAYOREO | MENUEDO |
|--------|-------------------------|---------|---------|
| LF2500 | Para 4, 6 y 8 cilindros | \$1,145 | \$1,328 |

**LLAVES PARA QUITAR FILTROS AUTOAJUSTABLES 3 PATAS**



**USO INDUSTRIAL**



LF3000

| CÓDIGO | CAPACIDAD MÍNIMA | CAPACIDAD MÁXIMA | MAYOREO | MENUEDO |
|--------|------------------|------------------|---------|---------|
| LF3000 | 2-7/16"          | 3-3/4"           | \$530   | \$615   |
| LF4000 | 4-3/8"           | 5-5/8"           | \$580   | \$673   |

**LLAVES PARA QUITAR FILTROS AUTOAJUSTABLES**



**USO INDUSTRIAL**



LF5000

| CÓDIGO | CAPACIDAD MÍNIMA | CAPACIDAD MÁXIMA | MAYOREO | MENUEDO |
|--------|------------------|------------------|---------|---------|
| LF5000 | 2-1/2"           | 3-1/8"           | \$280   | \$325   |
| LF6000 | 3-1/8"           | 3-7/8"           | \$340   | \$394   |

**LLAVE PARA QUITAR FILTROS DE CAMIÓN**



**USO INDUSTRIAL**



| CÓDIGO | CAPACIDAD MÍNIMA | CAPACIDAD MÁXIMA | MAYOREO | MENUEDO |
|--------|------------------|------------------|---------|---------|
| LF2000 | 4-3/8"           | 5-5/8"           | \$245   | \$284   |

**LLAVES PARA QUITAR FILTROS UNIVERSALES**



**USO INDUSTRIAL**



- Su mango cubierto proporciona firmeza y comodidad al agarrar.

| CÓDIGO | CAPACIDAD MÍNIMA | CAPACIDAD MÁXIMA | MAYOREO | MENUEDO |
|--------|------------------|------------------|---------|---------|
| LF500  | 2-3/4"           | 3-1/8"           | \$130   | \$151   |
| LF1000 | 3-1/2"           | 3-3/4"           | \$135   | \$157   |

**LLAVE DE LONA PARA QUITAR FILTROS AUTOAJUSTABLES**



**USO INDUSTRIAL**



| CÓDIGO | CAPACIDAD MÍNIMA | CAPACIDAD MÁXIMA | MAYOREO | MENUEDO |
|--------|------------------|------------------|---------|---------|
| LF1500 | 0"               | 6"               | \$125   | \$145   |

**LLAVE PARA QUITAR FILTROS AUTOAJUSTABLES 3 BRAZOS**



**USO PROFESIONAL**



- Se ajusta al tamaño del filtro para removerlo con facilidad.

| CÓDIGO | CAPACIDAD MÍNIMA | CAPACIDAD MÁXIMA | MAYOREO | MENUEDO |
|--------|------------------|------------------|---------|---------|
| 107319 | 2-7/16"          | 4-3/4"           | \$305   | \$354   |

**LLAVE PARA QUITAR FILTROS AUTOAJUSTABLES 3 PATAS**



**USO PROFESIONAL**



- Llave ajustable que facilita el reemplazo del filtro de aceite.

| CÓDIGO | CAPACIDAD MÍNIMA | CAPACIDAD MÁXIMA | MAYOREO | MENUEDO |
|--------|------------------|------------------|---------|---------|
| 107314 | 2-1/2"           | 3-7/8"           | \$155   | \$180   |

HERRAMIENTAS AUTOMOTRICES 2

**MOTOR**

**LLAVES PARA QUITAR FILTROS UNIVERSALES**

USO PROFESIONAL



10  
De banda

- Banda de acero inoxidable que ofrece un gran agarre para la instalación o reemplazo de las llaves de filtro.

| CÓDIGO | CAPACIDAD MÍNIMA | CAPACIDAD MÁXIMA | MAYOREO | MENUDEO |
|--------|------------------|------------------|---------|---------|
| 5      | 2-3/4"           | 3-1/4"           | \$84    | \$97    |
| 10     | 3-7/16"          | 3-3/4"           | \$86    | \$100   |

**LLAVE DE LONA PARA QUITAR FILTROS AUTOAJUSTABLES**

USO PROFESIONAL



- Rápido ajuste en la medida del filtro que facilita su reemplazo.

| CÓDIGO | CAPACIDAD MÍNIMA | CAPACIDAD MÁXIMA | MAYOREO | MENUDEO |
|--------|------------------|------------------|---------|---------|
| 107315 | 6"               | 10-5/16"         | \$120   | \$139   |

**OPRESORES DE ANILLOS PARA MOTOR**

USO PROFESIONAL



107221



107275

- Bandas de resortes de 1/2".
- Control de embrague con mecanismo de matraca.
- Comprime los anillos sobre las ranuras del pistón hasta llegar al ras.

- Con llave hexagonal, válvula de seguridad y resorte especial de acero.
- Para instalar fácilmente pistones de motores diésel.

| CÓDIGO | PARA MOTOR | ALTURA pulg | ALTURA mm | APERTURA MÍNIMA pulg | APERTURA MÍNIMA mm | APERTURA MÁXIMA pulg | APERTURA MÁXIMA mm | MAYOREO | MENUDEO |
|--------|------------|-------------|-----------|----------------------|--------------------|----------------------|--------------------|---------|---------|
| 107221 | Gasolina   | 3-1/2"      | 89        | 2-1/8"               | 54                 | 5"                   | 127                | \$170   | \$197   |
| 107222 | Gasolina   | 3-1/2"      | 89        | 3-1/2"               | 89                 | 7"                   | 177.8              | \$190   | \$220   |
| 107275 | Diésel     | 5-7/8"      | 149       | 3-1/2"               | 89                 | 7"                   | 177.8              | \$210   | \$244   |

**COMPRESOR UNIVERSAL PARA RESORTE DE VÁLVULAS**

USO PROFESIONAL



| CÓDIGO | APERTURA MÁXIMA pulg | APERTURA MÁXIMA mm | LONGITUD DE QUIJADA pulg | LONGITUD DE QUIJADA mm | PROFUNDIDAD DE GARGANTA pulg | PROFUNDIDAD DE GARGANTA mm | MAYOREO | MENUDEO |
|--------|----------------------|--------------------|--------------------------|------------------------|------------------------------|----------------------------|---------|---------|
| 107378 | 4"                   | 102                | 4-1/4"                   | 108                    | 2-1/8"                       | 54                         | \$310   | \$360   |

**PINZA PARA INSTALAR ANILLOS DE PISTÓN**

USO PROFESIONAL



- Fabricada en acero.
- Mangos con recubrimiento plástico.
- Para instalar y remover fácilmente anillos de pistón.

| CÓDIGO | CAPACIDAD DE ANILLOS pulg | CAPACIDAD DE ANILLOS mm | MAYOREO | MENUDEO |
|--------|---------------------------|-------------------------|---------|---------|
| 107276 | 3/64" a 1/4"              | 1.2 a 6.3               | \$145   | \$168   |

**PISTOLAS DE TIEMPO DE AVANCE**

USO PROFESIONAL



107369



107368

- Luz de xenón que ofrece gran visibilidad a la lectura del tiempo.
- Con perilla giratoria para mostrar los grados de avance del tiempo.
- Detecta dwell, tacómetro y voltaje de la batería.
- Con monitor digital para fácil lectura.

| CÓDIGO | TIPO              | AVANCE        | DWELL     | VOLTAJE  | TACÓMETRO        | MAYOREO | MENUDEO |
|--------|-------------------|---------------|-----------|----------|------------------|---------|---------|
| 107369 | Perilla giratoria | 0 - 60 grados | n/a       | 0 - 16 V | 200 - 10 000 RPM | \$1,405 | \$1,630 |
| 107368 | Digital           | 0 - 60 grados | 0 - 99.9% | 0 - 16 V | 200 - 10 000 RPM | \$2,750 | \$3,190 |

**PISTOLA LIMPIA MOTORES**

USO PROFESIONAL



- Flujo de aire no continuo.
- Conector de aire intercambiable.
- Tipo de alimentación por succión.
- Diámetro interno de manguera recomendado 3/8".

| CÓDIGO | CAPACIDAD | MAYOREO | MENUDEO |
|--------|-----------|---------|---------|
| PLM1   | 1000 ml   | \$170   | \$197   |

**JUEGO DE REAVIVADOR DE ROSCAS PARA BUJÍAS**

USO PROFESIONAL

5 PIEZAS

- Repara permanentemente las roscas para bujías.
- Elimina la necesidad de cambiar totalmente la cabeza del motor.
- No requiere de barrenados o maquinados.
- Los insertos se autoincrustan dentro del agujero y nunca salen.



| CÓDIGO | ROSCAS        | MAYOREO | MENUDEO |
|--------|---------------|---------|---------|
| 107238 | M14 x 1.25 mm | \$249   | \$289   |

**RECTIFICADOR DE ROSCAS PARA BUJÍAS**

USO PROFESIONAL



- Ideal para limpiar sarro, restos de carbón y rectificar las roscas de las bujías.
- Se utiliza dado largo de 13/16".
- Doble extremo para roscas de 14 y 18 mm.

| CÓDIGO | ROSCAS        | MAYOREO | MENUDEO |
|--------|---------------|---------|---------|
| 107239 | M18 x 1.25 mm | \$91    | \$106   |

**SOCKETS DE TUBO PARA BUJÍAS**

USO PROFESIONAL



30P

- Acabado satinado, terminado pavonado.

| CÓDIGO | MEDIDA pulg | MEDIDA mm | LONGITUD pulg | LONGITUD mm | MAYOREO | MENUDEO |
|--------|-------------|-----------|---------------|-------------|---------|---------|
| 30P    | 5/8"        | 16        | 4"            | 102         | \$34    | \$39    |
| 40P    | 13/16"      | 21        | 3 3/4"        | 95          | \$39    | \$45    |

**MOTOR**

**SOPORTE PARA MOTOR**



- Dos ruedas frontales giratorias.

| CÓDIGO | CAPACIDAD          | MAYOREO | MENUDEO |
|--------|--------------------|---------|---------|
| 137050 | 454 kg<br>1,000 lb | \$2,515 | \$2,917 |

**VERIFICADOR DE COMPRESIÓN**



- Para motores de gasolina.
- Con adaptador universal de "empuje" que se ajusta a la mayoría de los agujeros para bujías.

| CÓDIGO | PRESIÓN MÍNIMA | PRESIÓN MÁXIMA | MAYOREO | MENUDEO |
|--------|----------------|----------------|---------|---------|
| 107367 | 50 psi         | 300 psi        | \$359   | \$416   |

**MEDIDOR DE COMPRESIÓN DE BOMBA DE GASOLINA**



- Presión máxima de lectura 100 psi (7 bar).
- Gran variedad de accesorios para la mayoría de los vehículos.
- Ideal para bomba de gasolina en motores fuel-injection.

| CÓDIGO | PRESIÓN | MAYOREO | MENUDEO |
|--------|---------|---------|---------|
| 107277 | 100 psi | \$679   | \$788   |

**SISTEMA ELÉCTRICO**

**ARRANCADORES DE BATERÍA**



**11 000 mAh**



AB11

- Incluye:  
Cable 3 en 1.  
Adaptador de corriente alterna.  
Caimanes para arrancar.  
Cable de alimentación para computadora.

**6 000 mAh**



AB6

- Incluye:  
Cable 3 en 1.  
Adaptador de corriente alterna.  
Caimanes para arrancar.

- Arrancador para autos, motocicletas y yates.
- Cargador para dispositivos móviles como celulares, tabletas y cámaras.
- Linterna LED con 3 funciones: encendido, s.o.s. y estroboscópico.



| CÓDIGO                  | AB11                                | AB6                     |
|-------------------------|-------------------------------------|-------------------------|
| USO                     | <b>USO PROFESIONAL</b>              | <b>USO PROFESIONAL</b>  |
| CAPACIDAD DE LA BATERÍA | 11,000 mAh                          | 6,000 mAh               |
| FRECUENCIA              | 60 Hz                               | 60 Hz                   |
| VOLTAJE DE SALIDA       | USB: 5 V --- 2 V                    | USB: 5 V --- 2 A máximo |
| PARA VEHICULO           | 12 V --- 500 A máximo               | 12 V --- 20 A máximo    |
| MODD CARGADOR           | 12 V - 16 V - 19 V --- 3.0 A máximo | -                       |
| CORRIENTE DE ARRANQUE   | 300 A                               | 200 A                   |
| TIEMPO DE CARGA         | 6 horas                             | 4 horas                 |
| PARA USO CON:           |                                     |                         |
| PESO                    | 510 g                               | 288 g                   |
| MAYOREO                 | \$2,240                             | \$1,555                 |
| MENUDEO                 | \$2,598                             | \$1,804                 |

**CARGADORES DE BATERÍA**



**127 V**  
**60 HZ**



CB50



CB180



CB200

- Temporizador ajustable para carga rápida.
- Portátil, gracias a sus llantas.

- Protección térmica automática.
- Incluyen cables de carga de 1.6 metros.
- Ciclo de trabajo para arranque de motor 3 seg/120 seg.
- Multifuncional: carga rápida, carga lenta y arranque de motor.



| CÓDIGO                   | CB200                  | CB180                  | CB50                   |
|--------------------------|------------------------|------------------------|------------------------|
| USO                      | <b>USO PROFESIONAL</b> | <b>USO PROFESIONAL</b> | <b>USO PROFESIONAL</b> |
| VOLTAJE DE SALIDA        | 6 / 12 V               | 12 / 24 V              | 12 V                   |
| CORRIENTE CARGA LENTA    | 2 A                    | 7 A                    | 2 A                    |
| CORRIENTE CARGA RÁPIDA   | 35 A                   | 40 A                   | 10 A                   |
| CORRIENTE DE ARRANQUE    | 200 A                  | 180 A                  | 50 A                   |
| TIEMPO DE ENCENDIDO      | 3 s                    | 3 s                    | 3 s                    |
| TIEMPO MÍNIMO DE APAGADO | 120 s                  | 120 s                  | 120 s                  |
| PARA USO CON:            |                        |                        |                        |
| PESO                     | 16 kg                  | 12 kg                  | 4.2 kg                 |
| MAYOREO                  | \$3,379                | \$2,919                | \$1,165                |
| MENUDEO                  | \$3,920                | \$3,386                | \$1,351                |

HERRAMIENTAS AUTOMOTRICES 2



SISTEMA ELÉCTRICO

CABLES PASACORRIENTE



USO INDUSTRIAL



200

- Cable y puntas 100% de cobre.
- Pinzas con pintura electrostática para protección y evitar corrosión.

| CÓDIGO | CALIBRE | LONGITUD | CAPACIDAD | 📦 | MAYOREO | MENUEDO |
|--------|---------|----------|-----------|---|---------|---------|
| 200    | 6 AWG   | 3 m      | 250A      | 1 | \$680   | \$789   |
| 200A   | 4 AWG   | 4.8 m    | 400A      | 1 | \$1,805 | \$2,094 |

CABLES PASACORRIENTE



USO PROFESIONAL



107343

- Caimanes de lámina de acero con acabado cobrizado para proteger y mejorar el contacto.

| CÓDIGO | CALIBRE | LONGITUD | CAPACIDAD | 📦 | MAYOREO | MENUEDO |
|--------|---------|----------|-----------|---|---------|---------|
| 107344 | 8 AWG   | 3 m      | 175 A     | 1 | \$205   | \$238   |
| 107343 | 8 AWG   | 3.6 m    | 175 A     | 1 | \$209   | \$242   |

CABLES PASACORRIENTE



USO GENERAL



140976

| CÓDIGO | CALIBRE | LONGITUD | CAPACIDAD | 📦 | MAYOREO | MENUEDO |
|--------|---------|----------|-----------|---|---------|---------|
| 140975 | 10 AWG  | 2 m      | 180 A     | 1 | \$100   | \$116   |
| 140976 | 10 AWG  | 2.5 m    | 150 A     | 1 | \$100   | \$116   |

USO GENERAL

INVERSORES DE CORRIENTE DC-AC



USO PROFESIONAL



1 000 W



IC61000

750 W



IC5750

400 W



IC5400

150 W



IC5150

100 W



IC5100

| CÓDIGO               | IC61000                | IC5750                 | IC5400                 | IC5150                 | IC5100                 |
|----------------------|------------------------|------------------------|------------------------|------------------------|------------------------|
| USO                  | <b>USO PROFESIONAL</b> | <b>USO PROFESIONAL</b> | <b>USO PROFESIONAL</b> | <b>USO PROFESIONAL</b> | <b>USO PROFESIONAL</b> |
| POTENCIA             | 1000 W                 | 750 W                  | 400 W                  | 150 W                  | 100 W                  |
| CORRIENTE MÁX.       | 94 A                   | 70 A                   | 37,5 A                 | 14 A                   | 10 A                   |
| VOLTAJE ENTRADA      | 12 V                   | 12 V                   | 12 V                   | 12 V                   | 12 V                   |
| VOLTAJE SALIDA       | 110 V                  | 110 V                  | 110 V                  | 110 V                  | 110 V                  |
| FRECUENCIA           | 60 Hz                  | 60 Hz                  | 60 Hz                  | 60 Hz                  | 60 Hz                  |
| CONTACTOS ELÉCTRICOS | 3                      | 2                      | 2                      | 1                      | 1                      |
| PUERTOS USB          | 2                      | 2                      | 2                      | 2                      | 1                      |
| PESO                 | 2,300 g                | 1,750 g                | 666 g                  | 261 g                  | 223 g                  |
| RECOMENDACIONES      |                        |                        |                        |                        |                        |
| INCLUYE              | Caimanes               | Caimanes y adaptador   | Caimanes y adaptador   | Adaptador              | Adaptador              |
| 📦                    | 1                      | 1                      | 1                      | 1                      | 1                      |
| MAYOREO              | \$2,760                | \$1,260                | \$915                  | \$789                  | \$480                  |
| MENUEDO              | \$3,202                | \$1,462                | \$1,061                | \$915                  | \$557                  |

NOTA: Las recomendaciones están basadas en consumo promedio de los equipos, revise el consumo de su equipo antes de conectarlo. Esta recomendación es individual si desea conectarlos simultáneamente sume el consumo y revise que no exceda la potencia del inversor.

HIDRÓMETRO PARA BATERÍAS



USO PROFESIONAL



- Mediciones precisas en frío o caliente.
- Para sistemas de 6, 12 y 24 voltios.

| CÓDIGO | CAPACIDAD                     | 📦 | MAYOREO | MENUEDO |
|--------|-------------------------------|---|---------|---------|
| 107365 | 1100 - 1300 g/cm <sup>3</sup> | 1 | \$125   | \$145   |

LIPIADOR DE TERMINALES



USO INDUSTRIAL



- Limpia la corrosión de las terminales, así como de los conectores de los cables que llegan a éstas.
- Fabricado con cerdas de acero latonado y plástico ABS.

| CÓDIGO | LONGITUD DEL CEPILLO | 📦     | MAYOREO | MENUEDO |       |
|--------|----------------------|-------|---------|---------|-------|
|        | PULG                 | MM    |         |         |       |
| 2353   | 3-3/4"               | 95.25 | 1       | \$135   | \$157 |

LIPIADOR DE TERMINALES



USO PROFESIONAL



- Limpia la corrosión de las terminales, así como de los conectores de los cables.

| CÓDIGO | LONGITUD DEL CEPILLO | 📦  | MAYOREO | MENUEDO |       |
|--------|----------------------|----|---------|---------|-------|
|        | pulg                 | mm |         |         |       |
| 107313 | 1-7/64"              | 28 | 1       | \$87    | \$101 |

PROBADOR DE CABLES DE BUJÍAS



USO PROFESIONAL



- Se conecta entre la bujía y el cable de la bujía para detectar funcionalidad en la ignición.
- Para localizar cables de bujías defectuosos.

| CÓDIGO | DIMENSIONES      | 📦 | MAYOREO | MENUEDO |
|--------|------------------|---|---------|---------|
| 107307 | 70 x 195 x 20 mm | 1 | \$130   | \$151   |

**USO GENERAL**

**BANCO PARA MECÁNICO CON CAJONES**

- 4 RUEDAS GIRATORIAS
- USO PESADO



- 2 cajones a los costados.
- 1 espacio de almacenaje debajo del asiento.
- 2 charolas porta herramienta.
- Estructura de acero cromado.
- 4 ruedas, dos con freno.

| CÓDIGO | ALTURA MÁXIMA | MEDIDA ASIENTO | CAPACIDAD MÁXIMA | MAYOREO | MENUDEO |
|--------|---------------|----------------|------------------|---------|---------|
| 9984   | 46 cm         | 250 x 360 mm   | 150 kg           | \$2,545 | \$2,952 |

**BANCOS PARA MECÁNICO CON PALANCA PARA AJUSTE DE ALTURA**

- ASIENTO GIRATORIO
- ALTURA AJUSTABLE
- USO PESADO



- Base metálica.
- Respaldo y asiento acolchado.
- Estructura de acero cromado.
- Con tapas antiderrapantes.
- Dimensiones del respaldo 300 x 150 mm.

| CÓDIGO | ALTURA MÍNIMA | ALTURA MÁXIMA | DIÁMETRO ASIENTO | CAPACIDAD MÁXIMA | MAYOREO | MENUDEO |
|--------|---------------|---------------|------------------|------------------|---------|---------|
| 9985   | 71 cm         | 82 cm         | 35 cm            | 150 kg           | \$2,150 | \$2,494 |

- ASIENTO GIRATORIO
- ALTURA AJUSTABLE
- USO INDUSTRIAL



- Giratorio y con palanca de altura para ajustarse a las necesidades del usuario.
- Base metálica.
- Estructura de acero cromado.
- Con tapas antiderrapantes.
- Dimensiones del asiento 300 x 350 mm.

| CÓDIGO | ALTURA MÍNIMA | ALTURA MÁXIMA | CAPACIDAD MÁXIMA | MAYOREO | MENUDEO |
|--------|---------------|---------------|------------------|---------|---------|
| 9987   | 58 cm         | 78 cm         | 150 kg           | \$2,010 | \$2,332 |

HERRAMIENTAS AUTOMOTRICES

**BANCO PARA MECÁNICO GIRATORIO ACOLCHONADO**

- ASIENTO GIRATORIO
- USO INDUSTRIAL



- Resistente banco con cuatro patas de acero cromado.
- Superficie acolchonada.
- Estructura de acero cromado.
- Con tapas antiderrapantes.
- Diámetro del asiento 350 mm.

| CÓDIGO | ALTURA MÍNIMA | DIÁMETRO ASIENTO | CAPACIDAD MÁXIMA | MAYOREO | MENUDEO |
|--------|---------------|------------------|------------------|---------|---------|
| 9988   | 75 cm         | 13-3/4"          | 150 kg           | \$1,525 | \$1,769 |

**RUEDAS DE RESPUESTO PARA BANCO PARA MECÁNICO**

- USO INDUSTRIAL



F9984

R9984

- Material de rueda: polipropileno.
- Material de soporte: acero al carbono.

**BOLSA**

| CÓDIGO | DESCRIPCIÓN          | PARA CÓDIGO | MAYOREO | MENUDEO |
|--------|----------------------|-------------|---------|---------|
| F9984  | Con freno y espiga   | 9984        | \$225   | \$261   |
| R9984  | Con espiga sin freno | 9984        | \$225   | \$261   |

**BANCO PARA MECÁNICO ACOLCHONADO**

- USO PROFESIONAL



- Bases antiderrapantes.
- Estructura de acero cromado.
- Asiento acolchonado fabricado en PVC.

| CÓDIGO | ALTURA MÍNIMA | DIÁMETRO ASIENTO | CAPACIDAD MÁXIMA | MAYOREO | MENUDEO |
|--------|---------------|------------------|------------------|---------|---------|
| 137079 | 770 mm        | 14" / 356 mm     | 120 kg           | \$1,345 | \$1,560 |

**BANCO PARA MECÁNICO GIRATORIO ACOLCHONADO**

- RUEDAS GIRATORIAS
- USO PROFESIONAL



- Bandeja inferior herramienta o partes pequeñas.
- Asiento acojinado y ruedas giratorias.
- Altura ajustable.

| CÓDIGO | ALTURA MÍNIMA | ALTURA MÁXIMA | MEDIDA ASIENTO pulg | MM  | CAPACIDAD MÁXIMA | MAYOREO | MENUDEO |
|--------|---------------|---------------|---------------------|-----|------------------|---------|---------|
| 137074 | 381 mm        | 489 mm        | 15"                 | 381 | 136 kg           | \$1,245 | \$1,444 |

**BANCO PARA MECÁNICO MÓVIL ACOLCHONADO**

- 4 RUEDAS GIRATORIAS
- USO PROFESIONAL



R137071

- Base acolchada recubierta de PVC.
- Depósito para guardar herramientas.
- Estructura de acero cromado con 4 ruedas de PVC de 2".

| CÓDIGO | ALTURA MÁXIMA | MEDIDA ASIENTO | CAPACIDAD MÁXIMA | MAYOREO | MENUDEO |
|--------|---------------|----------------|------------------|---------|---------|
| 137071 | 365 mm        | 360 mm         | 90 kg            | \$849   | \$985   |

Repuesto

| CÓDIGO  | PARA CÓDIGO | MAYOREO | MENUDEO |
|---------|-------------|---------|---------|
| R137071 | 137071      | \$93    | \$108   |

**CAMA PARA MECÁNICO AJUSTABLE ACOLCHONADA**

- 6 RUEDAS GIRATORIAS
- RESPALDO AJUSTABLE 3 POSICIONES
- USO INDUSTRIAL



- Fuerte y ligera estructura de aluminio que evita la oxidación.
- Cómoda superficie acolchonada.
- Preferentemente usada en el mantenimiento automotriz.

| CÓDIGO | CAPACIDAD MÁXIMA | LONGITUD     | ALTURA           | MAYOREO | MENUDEO |
|--------|------------------|--------------|------------------|---------|---------|
| 9995A  | 150 kg           | 43" / 109 cm | 6-11/16" / 17 cm | \$2,525 | \$2,929 |

USO GENERAL

CAMA PARA MECÁNICO ACOLCHONADA

6 RUEDAS GIRATORIAS

USO INDUSTRIAL



- Resistente marco de acero.
- Diseño confortable y almohadilla para la cabeza.

| CÓDIGO | CAPACIDAD MÁXIMA | LONGITUD     | ALTURA           | MAYOREO | MENUDEO |
|--------|------------------|--------------|------------------|---------|---------|
| 9995   | 150 kg           | 102 cm / 40" | 11 cm / 4-11/32" | \$1,945 | \$2,256 |

GAMAS PARA MECÁNICO PLÁSTICAS

6 RUEDAS GIRATORIAS

USO INDUSTRIAL

CHAROLAS MAGNÉTICAS



9991A

- Fabricadas en polipropileno.
- Soporte acolchonado para la cabeza.
- Compartimentos laterales para tener la herramienta siempre al alcance.

| CÓDIGO | CAPACIDAD MÁXIMA | LONGITUD | ALTURA | MAYOREO        | MENUDEO           |
|--------|------------------|----------|--------|----------------|-------------------|
| 9991   | 150 kg           | 40"      | 102 cm | 12 cm / 4-3/4" | \$1,495 / \$1,734 |
| 9991A  | 110 kg           | 36"      | 91 cm  | 12 cm / 4-3/4" | \$1,175 / \$1,363 |

RUEDAS DE RESPUESTO PARA CAMAS PARA MECÁNICO

USO INDUSTRIAL



R9995



R9995A



R9991A



R9991

- Material de rueda: polipropileno.
- Material de soporte: acero al carbono.

BOLSA

| CÓDIGO | RUEDA GIRATORIA   | PARA CÓDIGO | MAYOREO | MENUDEO |
|--------|-------------------|-------------|---------|---------|
| R9995  | 2 1/2" con espiga | 9995        | \$155   | \$180   |
| R9995A | 3 1/2" con espiga | 9995A       | \$189   | \$219   |
| R9991A | 3" con placa      | 9991A       | \$119   | \$138   |
| R9991  | 2" con placa      | 9991        | \$129   | \$150   |

CAMA-BANCO PARA MECÁNICO AJUSTABLE ACOLCHONADA

6 RUEDAS GIRATORIAS

USO PROFESIONAL



137067

- Cabecera ajustable a tres posiciones.
- Función de cama o banco.
- Cubierta acolchonada de vinilo resistente.
- Ruedas giratorias.
- Estructura metálica resistente y durable.

| CÓDIGO | CAPACIDAD MÁXIMA | LARGO / ANCHO | ALTURA     | MAYOREO | MENUDEO           |
|--------|------------------|---------------|------------|---------|-------------------|
| 137067 | 150 kg           | 48" x 16"     | 1,219 x 40 | 3"      | \$2,049 / \$2,377 |

CAMA PARA MECÁNICO AJUSTABLE ACOLCHONADA

6 RUEDAS GIRATORIAS

USO PROFESIONAL



137068

- Cabecera ajustable a tres posiciones.
- Cubierta acolchonada de vinilo resistente.
- Ruedas giratorias.
- Estructura metálica resistente y durable.

| CÓDIGO | CAPACIDAD MÁXIMA | LARGO / ANCHO | ALTURA      | MAYOREO | MENUDEO           |
|--------|------------------|---------------|-------------|---------|-------------------|
| 137068 | 150 kg           | 40" x 16"     | 1,016 x 406 | 2-1/2"  | \$1,365 / \$1,583 |

Ruedas de repuesto

| CÓDIGO  | PARA CÓDIGO                    | MAYOREO | MENUDEO |
|---------|--------------------------------|---------|---------|
| R137068 | 137067, 137068, 137069, 137070 | \$120   | \$139   |

CAMAS PARA MECÁNICO ACOLCHONADAS

6 RUEDAS GIRATORIAS

USO PROFESIONAL



137069

- Cubierta acolchonada de vinilo resistente.
- Ruedas giratorias.
- Estructura metálica resistente y durable.

| CÓDIGO | CAPACIDAD MÁXIMA | LARGO / ANCHO | ALTURA      | MAYOREO | MENUDEO           |
|--------|------------------|---------------|-------------|---------|-------------------|
| 137070 | 120 kg           | 35-1/2" x 17" | 914 x 432   | 3-1/4"  | \$910 / \$1,056   |
| 137069 | 150 kg           | 40" x 16"     | 1,016 x 406 | 2-1/2"  | \$1,055 / \$1,224 |

CAMAS PARA MECÁNICO PLÁSTICAS

6 RUEDAS GIRATORIAS

USO PROFESIONAL



137073

- 2 compartimentos laterales.
- Diseño ergonómico y confortable.
- Soporte acolchonado.

| CÓDIGO | CAPACIDAD MÁXIMA | LARGO / ANCHO | ALTURA      | MAYOREO | MENUDEO           |
|--------|------------------|---------------|-------------|---------|-------------------|
| 137066 | 150 kg           | 36" x 16"     | 914 x 406   | 1-1/2"  | \$945 / \$1,096   |
| 137073 | 120 kg           | 40" x 20"     | 1,016 x 508 | 4-1/2"  | \$1,110 / \$1,288 |

Repuesto

| CÓDIGO  | PARA CÓDIGO | MAYOREO | MENUDEO |
|---------|-------------|---------|---------|
| R137066 | 137066      | \$94    | \$109   |
| R137073 | 137073      | \$82    | \$95    |

CHAROLAS MAGNÉTICAS

LÁMINA CALIBRE 25

BASE MAGNÉTICA



2302

2303

2305

- Fabricada en acero inoxidable.
- Recubierta con pintura electrostática.
- Base de hule resistente a aceite y gasolina.

| CÓDIGO | TIPO        | MEDIDAS         | MAYOREO | MENUDEO |
|--------|-------------|-----------------|---------|---------|
| 2302   | Redonda     | 6"              | \$100   | \$116   |
| 2303   | Rectangular | 5-1/2"          | \$189   | \$219   |
| 2305   | Rectangular | 11" x 11-13/16" | \$369   | \$428   |

CHAROLAS MAGNÉTICAS

BASE MAGNÉTICA

USO PROFESIONAL



107362

107361

- De acero inoxidable.
- Base de hule resistente a solventes.
- Se adhiere a cualquier superficie ferrosa.

| CÓDIGO | TIPO        | MEDIDAS          | MAYOREO | MENUDEO |
|--------|-------------|------------------|---------|---------|
| 107362 | Rectangular | 5-1/2" x 9-7/16" | \$175   | \$203   |
| 107361 | Redonda     | 6"               | \$91    | \$106   |

2 HERRAMIENTAS AUTOMOTRICES

**USO GENERAL**

**ESPEJO DE INSPECCIÓN TELESCÓPICO**



**GIRA 360°**  
USO INDUSTRIAL



| CÓDIGO | EXTENSIÓN MÍNIMA PUL | EXTENSIÓN MÁXIMA PUL | MAYOREO | MENUDEO     |
|--------|----------------------|----------------------|---------|-------------|
| 2373   | 11-1/4"              | 286                  | 15-1/4" | 387         |
|        |                      |                      | 1       | \$159 \$184 |

**ESPEJOS DE INSPECCIÓN TELESCÓPICOS**

USO PROFESIONAL

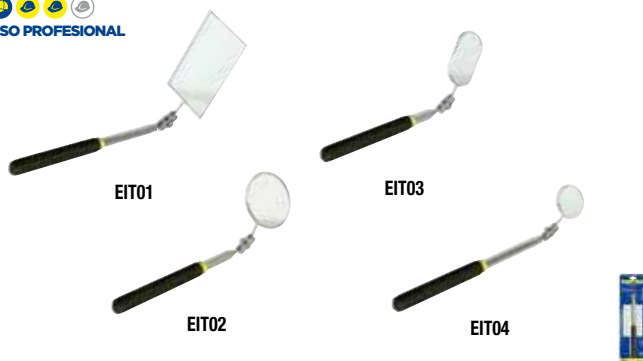

| CÓDIGO | TAMAÑO DEL ESPEJO | EXTENSIÓN MÍNIMA |     | EXTENSIÓN MÁXIMA |     | MAYOREO | MENUDEO   |
|--------|-------------------|------------------|-----|------------------|-----|---------|-----------|
|        |                   | pulg             | mm  | pulg             | mm  |         |           |
| EIT01  | 5 x 9 cm          | 11-3/4"          | 298 | 17-5/16"         | 440 | 1       | \$82 \$95 |
| EIT02  | 5 cm              | 10-1/8"          | 258 | 15-3/4"          | 400 | 1       | \$65 \$75 |
| EIT03  | 3 x 5 cm          | 8"               | 203 | 28-1/8"          | 715 | 1       | \$65 \$75 |
| EIT04  | 3 cm              | 9-1/4"           | 235 | 14-3/4"          | 375 | 1       | \$65 \$75 |

**PINZA PARA ABRAZADERAS**

USO PROFESIONAL

Para instalar o remover fácilmente abrazaderas automotrices tipo:

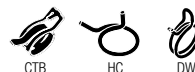

- Puntas giratorias.
- Sistema de matraca de firme sujeción.
- Mangos cubiertos de doble plastisol.

| CÓDIGO | APERTURA MÁXIMA pulg | LONGITUD TOTAL mm | MAYOREO | MENUDEO     |
|--------|----------------------|-------------------|---------|-------------|
|        |                      |                   |         |             |
|        |                      |                   | 1       | \$210 \$244 |

HERRAMIENTAS AUTOMOTRICES

**LEVANTADORES MAGNÉTICOS**

USO INDUSTRIAL



| CÓDIGO             | 2377                            | 2378                              | 2374                              | 2346                                | 2375                                 | 2376                                 |
|--------------------|---------------------------------|-----------------------------------|-----------------------------------|-------------------------------------|--------------------------------------|--------------------------------------|
| CAPACIDAD DE CARGA | 3.6 kg                          | 500 g con imán<br>5 kg con tenaza | 1 kg                              | 450 g                               | 1.6 kg                               | 3.6 kg                               |
| EXTENSIÓN MÁXIMA   | 203 mm a 695 mm<br>8" a 27-3/8" | Capacidad de apertura de 30 mm    | 170 mm a 660 mm<br>6-11/16" a 26" | 114 mm a 413 mm<br>4-1/2" a 16-1/4" | 175 mm a 668 mm<br>6-7/8" a 26-5/16" | 175 mm a 668 mm<br>6-7/8" a 26-5/16" |
| MAYOREO            | \$185                           | \$289                             | \$340                             | \$85                                | \$149                                | \$170                                |
| MENUDEO            | \$215                           | \$335                             | \$394                             | \$99                                | \$173                                | \$197                                |

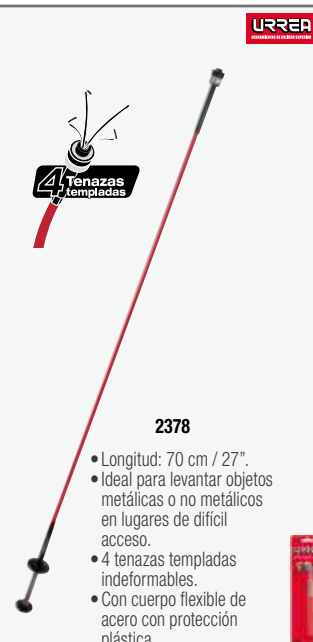

| CÓDIGO   | 2378 |
|--|------|
| Longitud: 70 cm / 27"  |      |
| Ideal para levantar objetos metálicos o no metálicos en lugares de difícil acceso. |      |
| 4 tenazas templadas indeformables.   |      |
| Con cuerpo flexible de acero con protección plástica.                              |      |

**LEVANTADORES MAGNÉTICOS**

USO PROFESIONAL



| CÓDIGO             | MT01        | MT02        | MT04     | MT03     |
|--------------------|-------------|-------------|----------|----------|
| TIPO               | Telescópico | Telescópico | Flexible | Flexible |
| EXTENSIÓN MÍN pulg | 5-1/8"      | 5"          | -        | -        |
| EXTENSIÓN MÍN mm   | 130 mm      | 127 mm      | -        | -        |
| EXTENSIÓN MÁX pulg | 25"         | 25"         | 23"      | 20"      |
| EXTENSIÓN MÁX mm   | 635 mm      | 635 mm      | 584 mm   | 508 mm   |
| CAPACIDAD DE CARGA | 1.5 kg      | 0.45 kg     | 2 kg     | 0.45 kg  |
| MAYOREO            | \$51        | \$49        | \$130    | \$68     |
| MENUDEO            | \$59        | \$57        | \$151    | \$79     |

**PICO PARA ANILLOS DE SELLADO DE CAMISA**

USO PROFESIONAL



| CÓDIGO | LONGITUD | MAYOREO | MENUDEO     |
|--------|----------|---------|-------------|
| 107299 | 290 mm   | 1       | \$100 \$116 |

**REMOVEDOR DE TAPIERÍA**

USO PROFESIONAL



| CÓDIGO | MATERIAL                       | MAYOREO | MENUDEO   |
|--------|--------------------------------|---------|-----------|
| 107379 | Acero templado acabado cromado | 1       | \$73 \$85 |

**RASPADOR DE VIDRIO**

USO PROFESIONAL



| CÓDIGO | ANCHO pulg | ANCHO mm | MAYOREO | MENUDEO   |
|--------|------------|----------|---------|-----------|
| 120128 | 2-1/2"     | 64       | 1       | \$60 \$70 |

**SURTEK**  
HERRAMIENTAS PARA PROFESIONALES

**EQUIPOS HIDRÁULICOS  
Y DE LEVANTE**



**03**

**SOPORTE DE  
CONFIANZA**

[urrea.com](http://urrea.com)

Estamos mejorando constantemente nuestros productos, es por esto que la información, imagen, características y disponibilidad de los mismos pueden cambiar sin previo aviso.

## GATOS DE PATÍN



El gato es una máquina empleada para la elevación de cargas que puede ser mecánica o hidráulica. Los gatos hidráulicos Surtek se emplean para la elevación de grandes pesos.

Para prolongar la vida útil del producto se recomienda atender las siguientes recomendaciones.

- Los gatos hidráulicos se deben usar como equipo de levante únicamente, ponga soportes de seguridad debajo del vehículo después de levantarlo y antes de comenzar a trabajar.
- Nunca exceda la capacidad del gato.
- Siempre utilice el gato en superficies sólidas y niveladas.
- No intente mover el gato cuando está cargado.
- No utilizar líquido de frenos.
- Nunca permanezca debajo del vehículo o encienda el motor del mismo mientras éste sea soportado únicamente por el gato.

## GATOS HIDRONEUMÁTICOS DE PATÍN



USO PESADO



- Doble función de operación.
- Presión de operación 100-140 psi.
- Dispositivo de control de descenso.
- Válvula de seguridad contra sobrecargas.
- Limitador hidráulico de recorrido.
- Producto que ofrece diferentes capacidades de carga de acuerdo a la altura de levante.
- Paraliza la operación si el operador pierde involuntariamente el control.

Espera fecha de lanzamiento.

| CÓDIGO             | 2501      | 2501B     |
|--------------------|-----------|-----------|
| CAPACIDAD          | 15 - 30 t | 15 - 30 t |
| ALTURA MÍNIMA      | 18.5 cm   | 15.9 cm   |
| ALTURA MÁXIMA 15 T | 37 cm     | 30 cm     |
| ALTURA MÁXIMA 30 T | 27.5 cm   | 22.3 cm   |
| LONGITUD           | 80.7 cm   | 51.8 cm   |
| PESO               | 46.5 kg   | 43.5 kg   |
| ⊞                  | 1         | 1         |
| MAYOREO            | \$53,869  | \$48,480  |
| MENUDEO            | \$62,488  | \$56,237  |



NUEVO



## GATOS HIDRÁULICOS DE PATÍN



USO PESADO



- Pedal de aproximación a la carga.
- Incorpora un dispositivo mecánico de seguridad en prevención de un descenso involuntario o accidental de la carga. De producirse, el brazo elevador quedará bloqueado a 320 mm del suelo.

**1.5 t**  
CAPACIDAD DE CARGA



2460  
De largo alcance

**2 t**  
CAPACIDAD DE CARGA



2461A



PRODUCTO MEJORADO

NUEVO

**20 t**  
CAPACIDAD DE CARGA



2465

| CÓDIGO        | *2460    | 2461A    | *2462    | 2463     | 2464     | 2465     |
|---------------|----------|----------|----------|----------|----------|----------|
| CAPACIDAD     | 1.5 t    | 2 t      | 4 t      | 6 t      | 10 t     | 20 t     |
| ALTURA MÍNIMA | 16.5 cm  | 13.5 cm  | 19.2 cm  | 22 cm    | 27 cm    | 20 cm    |
| ALTURA MÁXIMA | 79 cm    | 47 cm    | 53 cm    | 58 cm    | 60.5 cm  | 61.5 cm  |
| LONGITUD      | 122 cm   | 90 cm    | 112 cm   | 125 cm   | 153.5 cm | 158.5 cm |
| PESO          | 22 kg    | 35 kg    | 50 kg    | 82 kg    | 85 kg    | 235 kg   |
| ⊞             | 1        | 1        | 1        | 1        | 1        | 1        |
| MAYOREO       | \$17,385 | \$11,699 | \$16,440 | \$27,599 | \$34,589 | \$76,865 |
| MENUDEO       | \$20,167 | \$13,571 | \$19,070 | \$32,015 | \$40,123 | \$89,163 |

## GATOS HIDRÁULICOS DE PATÍN



USO INDUSTRIAL

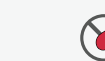

## GATO HIDRÁULICO DE PATÍN DE ALUMINIO



USO INDUSTRIAL

**1.3 t**  
CAPACIDAD DE CARGA



- 2 ruedas giratorias.
- Bomba sellada.
- Pistón cromado.
- Pedal de accionamiento para más fácil acceso.



| CÓDIGO        | 2461N    | 2462N    | 2463N    | 2464N    | 2465N    |
|---------------|----------|----------|----------|----------|----------|
| CAPACIDAD     | 2 t      | 3 t      | 5 t      | 10 t     | 20 t     |
| ALTURA MÍNIMA | 14 cm    | 14 cm    | 16 cm    | 17 cm    | 22 cm    |
| ALTURA MÁXIMA | 80 cm    | 62 cm    | 56 cm    | 57 cm    | 68 cm    |
| LONGITUD      | 130 cm   | 137 cm   | 137 cm   | 148 cm   | 154 cm   |
| PESO          | 68 kg    | 84 kg    | 102 kg   | 141 kg   | 215 kg   |
| ⊞             | 1        | 1        | 1        | 1        | 1        |
| MAYOREO       | \$10,890 | \$13,645 | \$19,870 | \$29,400 | \$52,269 |
| MENUDEO       | \$12,632 | \$15,828 | \$23,049 | \$34,104 | \$60,632 |



- Construido con aluminio de alta resistencia grado aeronáutico.
- Diseño extra bajo que permite introducirse en carros de poca altura.
- Rueda delantera ancha que evita hundimientos.
- Palanca larga desarmable, fácil de guardar.
- Levante rápido, con 6 bombeos levanta a su máxima altura.

| CÓDIGO | CAPACIDAD | ALTURA MÍNIMA | ALTURA MÁXIMA | LONGITUD | ⊞ | MAYOREO | MENUDEO |
|--------|-----------|---------------|---------------|----------|---|---------|---------|
| 2460A  | 1.3 t     | 85 mm         | 347 mm        | 60 cm    | 1 | \$7,140 | \$8,282 |

EQUIPOS HIDRÁULICOS Y DE LEVANTE

**GATOS DE PATÍN**

**GATOS HIDRÁULICOS DE PATÍN**

USO PROFESIONAL

\$ PVL

NUEVO

2 t  
CAPACIDAD DE CARGA



GPP2

3 t  
CAPACIDAD DE CARGA



GPP3

5 t  
CAPACIDAD DE CARGA



GPP5

10 t  
CAPACIDAD DE CARGA



GPP10

20 t  
CAPACIDAD DE CARGA



GPP20

| CÓDIGO | CAPACIDAD    | SUSTITUYE A |
|--------|--------------|-------------|
| GPP2   | 2 toneladas  | 137090      |
| GPP3   | 3 toneladas  | 137091      |
| GPP5   | 5 toneladas  | 137092      |
| GPP10  | 10 toneladas | 137093      |
| GPP20  | 20 toneladas | 137094      |

| CÓDIGO        | GPP2     | GPP3     | GPP5     | GPP10    | GPP20    |
|---------------|----------|----------|----------|----------|----------|
| CAPACIDAD     | 2 t      | 3 t      | 5 t      | 10 t     | 20 t     |
| ALTURA MINIMA | 14 cm    | 14 cm    | 16 cm    | 17 cm    | 22 cm    |
| ALTURA MAXIMA | 80 cm    | 66 cm    | 56 cm    | 57 cm    | 68 cm    |
| LONGITUD      | 130 cm   | 114 cm   | 137 cm   | 148 cm   | 154 cm   |
| PESO          | 58 kg    | 56 kg    | 90 kg    | 130 kg   | 215 kg   |
| 🔧             | 1        | 1        | 1        | 1        | 1        |
| MAYOREO       | \$9,665  | \$10,155 | \$14,575 | \$25,139 | \$42,810 |
| MENUDEO       | \$11,211 | \$11,780 | \$16,907 | \$29,161 | \$49,660 |

- Maneral de levante desmontable con mango de grip plástico antiderrapante.
- Ruedas giratorias traseras que facilitan el acomodo del gato.
- Estructura de acero reforzado.
- Asa plástica para fácil transportación.
- Con bomba de aproximación y carga.
- Válvula de liberación en maneral.

**GATOS HIDRÁULICOS DE PATÍN COMPACTOS**

USO PROFESIONAL

NUEVO

2 t  
CAPACIDAD DE CARGA



GPC2

3 t  
CAPACIDAD DE CARGA



GPC3

- Elevación rápida y perfil bajo.

3.5 t  
CAPACIDAD DE CARGA



GPE35

| CÓDIGO | CAPACIDAD     | SUSTITUYE A |
|--------|---------------|-------------|
| GPC2   | 2 toneladas   | 137000      |
| GPC3   | 3 toneladas   | 137002      |
| GPC35  | 3.5 toneladas | 137003      |

| CÓDIGO        | GPC2    | GPC3    | GPE35   |
|---------------|---------|---------|---------|
| CAPACIDAD     | 2 t     | 3 t     | 3.5 t   |
| ALTURA MINIMA | 13 cm   | 13.5 cm | 7 cm    |
| ALTURA MAXIMA | 33 cm   | 52 cm   | 50.8 cm |
| LONGITUD      | 44.3 cm | 64 cm   | 70.2 cm |
| PESO          | 8.2 kg  | 35.8 kg | 43 kg   |
| 🔧             | 1       | 1       | 1       |
| MAYOREO       | \$979   | \$3,925 | \$5,209 |
| MENUDEO       | \$1,136 | \$4,553 | \$6,042 |

- Cuerpo de acero.
- Ruedas giratorias traseras que facilitan el acomodo del gato.
- Maneral de levante de acero con grip plástico.

**GATO HIDRÁULICO DE PATÍN COMPACTO**

USO DOMÉSTICO

FOY

\$ PVL

NUEVO



GPF1

| CÓDIGO | CAPACIDAD     | SUSTITUYE A |
|--------|---------------|-------------|
| GPF1   | 1.5 toneladas | 140991      |

| CÓDIGO        | GPF1    |
|---------------|---------|
| CAPACIDAD     | 1.5 t   |
| ALTURA MINIMA | 13.5 cm |
| ALTURA MÁXIMA | 30 cm   |
| LONGITUD      | 38.2 cm |
| PESO          | 5.6 kg  |
| 🔧             | 1       |
| MAYOREO       | \$670   |
| MENUDEO       | \$777   |

- Cuerpo de acero.
- Maneral de acero con grip plástico.

**GATOS DE BOTELLA**

**GATOS HIDRÁULICOS DE BOTELLA**



USO PESADO



Uso vertical y horizontal.



Limitador hidráulico de recorrido.



Válvula de seguridad contra sobrecargas (a partir de 8 toneladas).

- Asa giratoria con alojamiento para la palanca (a partir de 20 toneladas).
- Palanca telescópica de tres piezas galvanizada.
- Amplia y sólida base que brinda un excelente soporte y estabilidad al momento de operar.
- Ideal para levantar autos y camiones.
- Dispositivo de control de descenso.



2420



**GATOS HIDRÁULICOS DE BOTELLA**



USO INDUSTRIAL



Uso vertical y horizontal.



Limitador hidráulico de recorrido.



Válvula de seguridad contra sobrecargas.

- Ideal para levantar autos y camiones.
- Pistón fabricado en acero.
- Tubo cámara fabricado en acero.



2412N



| CÓDIGO | CAPACIDAD | ALTURA MÍNIMA | ALTURA MÁXIMA | 📦 | MAYOREO | MENUDEO  |
|--------|-----------|---------------|---------------|---|---------|----------|
| 2401   | 2t        | 16.8 cm       | 33.8 cm       | 1 | \$1,309 | \$1,518  |
| 2403   | 3t        | 16.8 cm       | 33.8 cm       | 1 | \$1,530 | \$1,775  |
| 2405   | 5t        | 21.2 cm       | 43.7 cm       | 1 | \$1,940 | \$2,250  |
| 2408   | 8t        | 21.9 cm       | 44.4 cm       | 1 | \$2,300 | \$2,668  |
| 2412   | 12t       | 22.6 cm       | 45.1 cm       | 1 | \$2,849 | \$3,305  |
| 2420   | 20t       | 23.4 cm       | 45.9 cm       | 1 | \$3,805 | \$4,414  |
| 2435   | 35t       | 24.2 cm       | 46.7 cm       | 1 | \$5,575 | \$6,467  |
| 2440   | 40t       | 24.6 cm       | 39.6 cm       | 1 | \$9,699 | \$11,251 |
| 2450   | 50t       | 26 cm         | 40 cm         | 1 | \$9,960 | \$11,554 |

| CÓDIGO | CAPACIDAD | ALTURA MÍNIMA | ALTURA MÁXIMA | 📦 | MAYOREO | MENUDEO |
|--------|-----------|---------------|---------------|---|---------|---------|
| 2402N  | 2t        | 18.1 cm       | 35 cm         | 1 | \$759   | \$880   |
| 2404N  | 4t        | 19.4 cm       | 38 cm         | 1 | \$875   | \$1,015 |
| 2406N  | 6t        | 21.6 cm       | 43 cm         | 1 | \$1,125 | \$1,305 |
| 2408N  | 8t        | 23 cm         | 47 cm         | 1 | \$1,330 | \$1,543 |
| 2412N  | 12t       | 23 cm         | 47.5 cm       | 1 | \$1,650 | \$1,914 |
| 2420N  | 20t       | 24.2 cm       | 47.7 cm       | 1 | \$2,209 | \$2,562 |

**EXHIBIDOR CON 9 GATOS DE BOTELLA USO PESADO**



9 PIEZAS



Contenido pág. 503

| CÓDIGO | DESCRIPCIÓN                            | 📦 | MAYOREO  | MENUDEO  |
|--------|--|---|----------|----------|
| DB1401 | Rack con 9 gatos de botella uso pesado | 1 | \$38,119 | \$44,218 |

**EXHIBIDOR CON 10 GATOS DE BOTELLA USO INDUSTRIAL**



10 PIEZAS



Contenido pág. 503

| CÓDIGO | DESCRIPCIÓN                                 | 📦 | MAYOREO  | MENUDEO  |
|--------|---|---|----------|----------|
| DB1402 | Rack con 10 gatos de botella uso industrial | 1 | \$14,109 | \$16,366 |

**GATO HIDRONEUMÁTICO DE BOTELLA**



USO PROFESIONAL

20 t CAPACIDAD DE CARGA



- Conexión de aire 1/4 x 18 NPT.
- Presión 90-120 psi.

| CÓDIGO | CAPACIDAD | ALTURA MÍNIMA | ALTURA MÁXIMA | 📦 | MAYOREO | MENUDEO |
|--------|-----------|---------------|---------------|---|---------|---------|
| 137122 | 20 t      | 26 cm         | 50.4 cm       | 1 | \$8,409 | \$9,754 |

**GATOS HIDRÁULICOS DE BOTELLA**



USO PROFESIONAL



2t CAPACIDAD DE CARGA



4t CAPACIDAD DE CARGA



6t CAPACIDAD DE CARGA



8t CAPACIDAD DE CARGA



12t CAPACIDAD DE CARGA

| CÓDIGO | CAPACIDAD    | SUSTITUYE A |
|--------|--------------|-------------|
| GBS2   | 2 toneladas  | 137080      |
| GBS4   | 4 toneladas  | 137081      |
| GBS6   | 6 toneladas  | 137082      |
| GBS8   | 8 toneladas  | 137083      |
| GBS12  | 12 toneladas | 137084      |
| GBS20  | 20 toneladas | 137086      |
| GBS32  | 32 toneladas | 137087      |
| GBS50  | 50 toneladas | 137088      |

- Cuerpo fabricado en acero.
- Empaques de nailon y hule.
- Amplia base de acero.
- Embolo de acero accionado por aceite hidráulico SAE10.
- Cumplen con NOM-114-SCFI-2016.



16t CAPACIDAD DE CARGA



20t CAPACIDAD DE CARGA



32t CAPACIDAD DE CARGA



50t CAPACIDAD DE CARGA

GBS16

GBS20

GBS32

GBS50



Empaques para gato

| CÓDIGO               | GBS2    | GBS4   | GBS6    | GBS8    | GBS12   | GBS16   | GBS20   | GBS32   | GBS50   |
|----------------------|---------|--------|---------|---------|---------|---------|---------|---------|---------|
| CAPACIDAD            | 2 t     | 4 t    | 6 t     | 8 t     | 12 t    | 16 t    | 20 t    | 32 t    | 50 t    |
| ALTURA MÍNIMA        | 15.8 cm | 18 cm  | 19.7 cm | 20.5 cm | 21.5 cm | 22.5 cm | 24.4 cm | 28.5 cm | 30 cm   |
| ALTURA MÁXIMA        | 30.8 cm | 35 cm  | 38.2 cm | 39 cm   | 40 cm   | 42.5 cm | 44.9 cm | 46.5 cm | 48 cm   |
| RECORRIDO HIDRÁULICO | 9 cm    | 11 cm  | 12.5 cm | 12.5 cm | 12.5 cm | 14 cm   | 14.5 cm | 18 cm   | 18 cm   |
| RECORRIDO EXTENSIBLE | 6 cm    | 6 cm   | 6 cm    | 6 cm    | 6 cm    | 6 cm    | 6 cm    | /       | /       |
| PESO                 | 2.2 kg  | 3.1 kg | 4.1 kg  | 4.9 kg  | 6.5 kg  | 7.6 kg  | 10.2 kg | 13.2 kg | 30 kg   |
| 📦                    | 1       | 1      | 1       | 1       | 1       | 1       | 1       | 1       | 1       |
| MAYOREO              | \$405   | \$479  | \$585   | \$725   | \$855   | \$959   | \$1,130 | \$1,539 | \$3,140 |
| MENUDEO              | \$470   | \$556  | \$679   | \$841   | \$992   | \$1,112 | \$1,311 | \$1,785 | \$3,642 |

| CÓDIGO | PARA CÓDIGO | 📦 | MAYOREO | MENUDEO |
|--------|-------------|---|---------|---------|
| GBS2R  | GBS2        | 1 | \$18    | \$21    |
| GBS4R  | GBS4        | 1 | \$20    | \$23    |
| GBS6R  | GBS6        | 1 | \$22    | \$26    |
| GBS8R  | GBS8        | 1 | \$23    | \$27    |
| GBS12R | GBS12       | 1 | \$26    | \$30    |
| GBS16R | GBS16       | 1 | \$27    | \$31    |
| GBS20R | GBS20       | 1 | \$30    | \$35    |
| GBS32R | GBS32       | 1 | \$34    | \$39    |
| GBS50R | GBS50       | 1 | \$48    | \$56    |

EQUIPOS HIDRÁULICOS Y DE LEVANTE



GATOS PARA TRANSMISIÓN Y DE TIJERA

GATO HIDRÁULICO TELESCÓPICO DE FOSA PARA TRANSMISIÓN

URREA  
\$ PVL  
USO PESADO  
CAPACIDAD DE CARGA 450 kg



- Asiento universal ajustable con cadena de seguridad.
- Bomba de acción de pie.
- Construcción de doble pistón.
- Base con ruedas.

| CÓDIGO | CAPACIDAD | ALTURA MÁXIMA | ☐ | MAYOREO  | MENUDEO  |
|--------|-----------|---------------|---|----------|----------|
| 2488   | 450 kg    | 176 cm        | 1 | \$11,305 | \$13,114 |

GATOS HIDRÁULICOS TELESCÓPICOS DE FOSA PARA TRANSMISIÓN

URREA  
\$ PVL  
USO INDUSTRIAL



- Soportes de diseño único para las charolas receptoras de aceite.
- Bloque de espuma protectora para amortiguar la carga.
- Bomba de acción de pie.
- Ruedas de 360° para un mejor desplazamiento.
- Diámetro de las ruedas: 80 mm.
- Distancia entre mordazas: 31.5 cm.
- Profundidad de mordazas: 6 cm.
- Largo de base: 61 cm (para modelo 24881) y 72 cm (para modelos 24882 y 24883).

| CÓDIGO | CAPACIDAD | ALTURA MÍNIMA | ALTURA MÁXIMA | ☐ | MAYOREO  | MENUDEO  |
|--------|-----------|---------------|---------------|---|----------|----------|
| 24881  | 300 kg    | 120 cm        | 205 cm        | 1 | \$10,515 | \$12,197 |
| 24882  | 750 kg    | 111 cm        | 193 cm        | 1 | \$12,469 | \$14,464 |
| 24883  | 1200 kg   | 111 cm        | 192.5 cm      | 1 | \$18,595 | \$21,570 |

GATO HIDRÁULICO PARA TRANSMISIÓN

URREA  
\$ PVL  
USO INDUSTRIAL  
CAPACIDAD DE CARGA 1 t



- Adecuado para montar transmisiones, motores y cajas de cambio.
- Incluye cadena para sujetar la carga.
- Base con ruedas.
- Bomba multiposición.

| CÓDIGO | CAPACIDAD | ALTURA MÁXIMA | ☐ | MAYOREO  | MENUDEO  |
|--------|-----------|---------------|---|----------|----------|
| 2489   | 1 t       | 73 cm         | 1 | \$32,635 | \$37,857 |

GATOS HIDRÁULICOS PARA TRANSMISIÓN

URREA  
\$ PVL  
USO PROFESIONAL



- Pistón con tratamiento y pulido.
- Pintura base aceite.
- Facilita la labor de montar y desmontar transmisiones, motores y cajas de cambio.
- Incluye cadena para sujetar la carga.
- Pistón con anillo de sellado de poliuretano tipo "Y" con un anillo de respaldo, lo que evita que la carga caiga lentamente y el derrame del aceite.

| CÓDIGO        | 137110   | 137111   |
|---------------|----------|----------|
| CAPACIDAD     | 500 kg   | 1 t      |
| ALTURA MÍNIMA | 21.5 cm  | 21 cm    |
| ALTURA MÁXIMA | 59 cm    | 78 cm    |
| PESO          | 38.5 kg  | 75 kg    |
| ☐             | 1        | 1        |
| MAYOREO       | \$8,729  | \$16,195 |
| MENUDEO       | \$10,126 | \$18,786 |

ADAPTADOR DE GATO PARA TRANSMISIÓN

URREA  
\$ PVL  
USO PROFESIONAL  
CAPACIDAD DE CARGA 200 kg



- Sistema de sujeción universal para usarse con los gatos de patín profesionales.

| CÓDIGO | CAPACIDAD | ☐ | MAYOREO | MENUDEO |
|--------|-----------|---|---------|---------|
| 137112 | 200 kg    | 1 | \$2,405 | \$2,790 |

GATOS DE TIJERA

URREA  
\$ PVL  
USO PROFESIONAL  
CAPACIDAD DE CARGA 800 kg



URREA  
\$ PVL  
USO PROFESIONAL  
CAPACIDAD DE CARGA 1 t



| CÓDIGO | CAPACIDAD  | SUSTITUYE A |
|--------|------------|-------------|
| GTIS1  | 1 tonelada | 137010      |

- Base extra-ancha ofrece un fácil posicionamiento.
- Incluye manivela.

| CÓDIGO        | GTIS800 | GTIS1   |
|---------------|---------|---------|
| CAPACIDAD     | 800 kg  | 1 t     |
| ALTURA MÍNIMA | 10 cm   | 8.5 cm  |
| ALTURA MÁXIMA | 30 cm   | 35.5 cm |
| PESO          | 2.40 kg | 1.60 kg |
| ☐             | 1       | 1       |
| MAYOREO       | \$335   | \$420   |
| MENUDEO       | \$389   | \$487   |

GATO HIDRÁULICO PARA MOTOCICLETA

URREA  
\$ PVL  
USO PROFESIONAL  
CAPACIDAD DE CARGA 500 kg



- Facilita la reparación y mantenimiento de motocicletas.

| CÓDIGO        | 137120  |
|---------------|---------|
| CAPACIDAD     | 500 kg  |
| ALTURA MÍNIMA | 11.4 cm |
| ALTURA MÁXIMA | 43 cm   |
| PESO          | 37.8 kg |
| ☐             | 1       |
| MAYOREO       | \$5,445 |
| MENUDEO       | \$6,316 |

## PRENSAS HIDRÁULICAS

### PRENSAS HIDRONEUMÁTICAS



USO PESADO

- Limitador hidráulico de recorrido.
- Pistón con retorno automático.
- Válvula de seguridad contra sobrecargas.

- Pistón con retorno automático.
- Limitador hidráulico de recorrido.
- Válvula de seguridad contra sobrecargas.
- Operación manual o neumática.



2475

URREA

\$ PVL

| CÓDIGO                  | 2473     | 2474     | 2475     | 2476      |
|-------------------------|----------|----------|----------|-----------|
| CAPACIDAD               | 20 t     | 30 t     | 50 t     | 75 t      |
| RANGO DE TRABAJO        | 91 cm    | 99.5 cm  | 89 cm    | 90 cm     |
| RUTA HIDRÁULICA         | 18.5 cm  | 16 cm    | 17.5 cm  | 24 cm     |
| PESO TOTAL DE LA PRENSA | 101 kg   | 154 kg   | 243 kg   | 460 kg    |
| 📦                       | 1        | 1        | 1        | 1         |
| MAYOREO                 | \$21,650 | \$34,190 | \$47,415 | \$122,045 |
| MENUDEO                 | \$25,114 | \$39,660 | \$55,001 | \$141,572 |

### PRENSAS HIDRÁULICAS CON PEDAL



USO PESADO

- Limitador hidráulico de recorrido.
- Pistón con retorno automático.
- Válvula de seguridad contra sobrecargas.

- Todos los mandos a pedal.
- Mesa de trabajo ajustable en distintas alturas.
- Husillo extensible para aproximación más rápido y/o ajuste fino.
- Incluyen 2 apoyos en "V" con guía de sujeción y orificio de extracción.
- Patentado cilindro deslizable a lo largo del cabezal en estos modelos.



URREA

\$ PVL

| CÓDIGO                  | 2471P    | 2472P    |
|-------------------------|----------|----------|
| CAPACIDAD               | 30 t     | 50 t     |
| RANGO DE TRABAJO        | 47 cm    | 46.5 cm  |
| RUTA HIDRÁULICA         | 19.5 cm  | 19.5 cm  |
| PESO TOTAL DE LA PRENSA | 180 kg   | 225 kg   |
| 📦                       | 1        | 1        |
| MAYOREO                 | \$63,085 | \$73,509 |
| MENUDEO                 | \$73,179 | \$85,270 |

### PRENSAS HIDRÁULICAS



USO PESADO

- Limitador hidráulico de recorrido.
- Pistón con retorno automático.
- Válvula de seguridad contra sobrecargas.

- Bandeja móvil para almacenar piezas, herramientas, líquidos, etc.
- Incluye 2 apoyos en "V" guiados de sujeción y orificio de extracción.
- Mesa de trabajo ajustable en distintas alturas.
- Útil charola en la base.
- Porta mandril (no incluye mandriles).



2471

URREA

\$ PVL

PRODUCTO MEJORADO

| CÓDIGO | CAPACIDAD | PESO KG | 📦 | MAYOREO  | MENUDEO  |
|--------|-----------|---------|---|----------|----------|
| 2468   | 15 t      | 48      | 1 | \$19,229 | \$22,306 |
| 2471   | 30 t      | 112     | 1 | \$37,329 | \$43,302 |
| 2472   | 50 t      | 145     | 1 | \$54,859 | \$63,636 |

### PRENSA HIDRÁULICA CON HUSILLO EXTENDIBLE



USO PESADO

30 t  
CAPACIDAD DE CARGA

- Husillo extensible para un acercamiento más rápido y preciso a la posición de trabajo.

- Limitador hidráulico de recorrido.
- Pistón con retorno automático.
- Válvula de seguridad contra sobrecargas.

- Manómetro incrustado dentro del cuerpo.
- Bandeja móvil para almacenar piezas, herramientas, líquidos, etc.
- Incluye 2 apoyos en "V" guiados de sujeción y orificio de extracción.
- Mesa de trabajo ajustable en distintas alturas.
- Fácil acceso a los elementos hidráulicos.



URREA

\$ PVL

PRODUCTO MEJORADO

| CÓDIGO | CAPACIDAD | PESO KG | 📦 | MAYOREO  | MENUDEO  |
|--------|-----------|---------|---|----------|----------|
| 2470   | 30 t      | 104     | 1 | \$29,820 | \$34,591 |

### PRENSAS HIDRÁULICAS CON GATO DE BOTELLA



USO INDUSTRIAL

MESA AJUSTABLE

- Limitador hidráulico de recorrido.
- Válvula de seguridad contra sobrecargas.

- Principalmente su función es la compresión vertical de piezas que varían en su tamaño.
- Normalmente son piezas difíciles de trabajar, por lo mismo que es necesario realizar un ajuste más fuerte.
- Resiste golpes y vibraciones.
- Cuenta con propiedades resistentes a la corrosión.
- Cabrestante para una manipulación fácil y rápida de la mesa de trabajo.



24701

12 t  
CAPACIDAD DE CARGA  
• Incluye pistón y manómetro.



24702

20 t  
CAPACIDAD DE CARGA  
• Incluye pistón y manómetro.

URREA

\$ PVL

| CÓDIGO                    | 24700   | 24701    | 24702    | 24703    |
|---------------------------|---------|----------|----------|----------|
| CAPACIDAD                 | 4 t     | 12 t     | 20 t     | 30 t     |
| RANGO DE TRABAJO          | 26.6 cm | 57.2 cm  | 69 cm    | 70.5 cm  |
| MOVIMIENTO DE PALANCA     | 12.5 cm | 11 cm    | 14.8 cm  | 15 cm    |
| ALTURA TOTAL DE LA PRENSA | 80 cm   | 130 cm   | 150 cm   | 16.3 cm  |
| ANCHO TOTAL DE LA PRENSA  | 50.7 cm | 59.5 cm  | 70.6 cm  | 82.5 cm  |
| 📦                         | 1       | 1        | 1        | 1        |
| MAYOREO                   | \$5,779 | \$9,739  | \$13,300 | \$18,610 |
| MENUDEO                   | \$6,704 | \$11,297 | \$15,428 | \$21,588 |

EQUIPOS HIDRÁULICOS Y DE LEVANTE

**PRENSAS**

**PRENSAS HIDRÁULICAS CON PISTÓN**



NUEVO

- Estructura reforzada de vigueta tipo "C".
- Pistón con retroceso automático.
- Manómetro medidor de presión.
- Cuerpo de acero de 3 mm de espesor.
- Mesa de trabajo ajustable a distintas alturas.
- Base con orificios para sujeción al suelo.
- Pistón reversible telescópico.

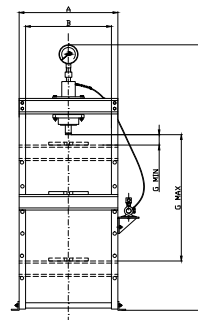

| CÓDIGO | CAPACIDAD |        | RANGO DE TRABAJO (G) |            | RECORRIDO HIDRÁULICO (R) |         | ANCHO DE MESA (A) |           | ANCHO EXTERIOR (B) |         | MAYOREO | MENUDEO  |          |
|--------|-----------|--------|----------------------|------------|--------------------------|---------|-------------------|-----------|--------------------|---------|---------|----------|----------|
|        | T         | LB     | CM                   | IN         | MM                       | IN      | MM                | IN        | MM                 | IN      |         |          |          |
| PHIP12 | 12 t      | 24,000 | 0-98 cm              | 0-38-9/16" | 25 cm                    | 9-7/8"  | 40 cm             | 15-3/4"   | 53 cm              | 20-7/8" | 1       | \$8,920  | \$10,347 |
| PHIP20 | 20 t      | 40,000 | 0-92 cm              | 0-36-1/4"  | 26 cm                    | 10-1/4" | 50 cm             | 19-11/16" | 65 cm              | 25-5/8" | 1       | \$10,675 | \$12,383 |

**PRENSAS HIDRÁULICAS CON GATO DE BOTELLA**



NUEVO

| CÓDIGO | CAPACIDAD | SUSTITUYE A |
|--------|-----------|-------------|
| PHI12  | 12 t      | 137040      |
| PHI20  | 20 t      | 137041      |

- Estructura reforzada de vigueta tipo "C".
- Travesaño de acero que evita que el armazón se abra bajo la carga.
- Presión ejercida por gato hidráulico.
- Válvula de sobrecarga.
- Cuerpo de acero de 3 mm de espesor.
- Mesa de trabajo ajustable a distintas alturas.
- Base con orificios para sujeción al suelo.

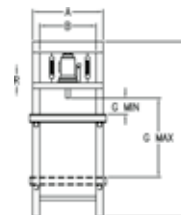

| CÓDIGO | CAPACIDAD |        | RANGO DE TRABAJO (G) |           | RECORRIDO HIDRÁULICO (R) |        | ANCHO DE MESA (A) |           | ANCHO EXTERIOR (B) |         | MAYOREO | MENUDEO  |          |
|--------|-----------|--------|----------------------|-----------|--------------------------|--------|-------------------|-----------|--------------------|---------|---------|----------|----------|
|        | T         | LB     | CM                   | IN        | MM                       | IN     | MM                | IN        | MM                 | IN      |         |          |          |
| PHI12  | 12 t      | 24,000 | 0-69,5 cm            | 0-27-3/8" | 14 cm                    | 5-1/2" | 40 cm             | 15-3/4"   | 53 cm              | 20-7/8" | 1       | \$4,460  | \$5,174  |
| PHI20  | 20 t      | 40,000 | 0-75 cm              | 0-29-1/2" | 18 cm                    | 7"     | 50 cm             | 19-11/16" | 65 cm              | 25-5/8" | 1       | \$7,075  | \$8,207  |
| PHI30  | 30 t      | 60,000 | 0-80 cm              | 0-31-1/2" | 20 cm                    | 7-7/8" | 53 cm             | 20-7/8"   | 66 cm              | 26"     | 1       | \$11,065 | \$12,835 |

**TORRES PARA AUTOMÓVIL**

**TORRES PARA AUTOMÓVIL DE HIERRO FUNDIDO**



- Cuerpo construido de una sola pieza.
- Espiga de fundición con mecanismo de matraca.
- Recubiertas de esmalte de alto grado.
- Patas con gran área para resistir el hundimiento.
- Asiento largo.
- La capacidad de carga se logra utilizando un par de soportes.
- Leva auto-asegurable.

**IMPORTANTE: por su seguridad no utilice gatos hidráulicos si piensa durar un tiempo prolongado por debajo del auto, para este fin use soportes.**



• 1 par por caja.



**PRECIO POR PAR**

| CÓDIGO | CAPACIDAD POR PAR | ALTURA MÍNIMA | ALTURA MÁXIMA | MAYOREO | MENUDEO |
|--------|-------------------|---------------|---------------|---------|---------|
| 194    | 3 t               | 30 cm         | 43 cm         | 985     | \$1,143 |
| 195    | 6 t               | 39 cm         | 61 cm         | \$1,885 | \$2,187 |
| 196    | 12 t              | 44 cm         | 72 cm         | \$3,709 | \$4,302 |

**TORRES PARA AUTOMÓVIL**



- Cuerpo construido de una sola pieza.
- Espiga de fundición con mecanismo de matraca.
- Patas con gran área para resistir el hundimiento.
- Asiento largo.
- La capacidad de carga se logra utilizando un par de soportes.
- **IMPORTANTE: por su seguridad no utilice gatos hidráulicos si piensa durar un tiempo prolongado por debajo del auto, para este fin use soportes.**



• 1 par por caja.



**PRECIO POR PAR**

| CÓDIGO | CAPACIDAD POR PAR | ALTURA MÍNIMA | ALTURA MÁXIMA | MAYOREO | MENUDEO |
|--------|-------------------|---------------|---------------|---------|---------|
| 137052 | 3 t               | 28.5 cm       | 40.5 cm       | \$635   | \$737   |
| 137053 | 6 t               | 37.5 cm       | 59 cm         | \$1,215 | \$1,409 |

**PLUMAS**



Las plumas hidráulicas Surtek pueden ser utilizadas en los talleres mecánicos para levantar motores de autos. Su brazo ajustable a distintas distancias permite manipular la carga de forma sencilla y práctica. Todas las plumas Surtek tienen:  
Brazo extendible que ofrece diferentes alturas y capacidades de levante.

**PLUMAS HIDRÁULICAS PLEGABLES CON PATAS PARALELAS**



Válvula de seguridad contra sobrecargas.



Limitador hidráulico de recorrido.



Dispositivo de control de descenso.



**\$ PVL**



2490P

**2 RUEDAS GIRATORIAS**

- Construidas con acero de alto grado y fabricadas bajo estrictos estándares de calidad.
- El sistema LCS detecta cuando la grúa está bajo carga, de modo que cuando se ha completado la operación y desaparecen los riesgos se acelera la velocidad de descenso sin carga.
- Ambos modelos cuentan con diseño plegable que facilitan el almacenaje.

| CÓDIGO                    | 2490P              | 2491P              |
|---------------------------|--------------------|--------------------|
| CAPACIDAD DE CARGA        | 1 t                | 2 t                |
| RANGO DE LEVANTAMIENTO    | 158 - 220 cm       | 174 - 246 cm       |
| EXTENSIÓN DEL BRAZO       | 96 - 130 cm        | 120 - 161 cm       |
| ANCHO GENERAL             | 87 cm              | 107 cm             |
| MATERIAL DE LA ESTRUCTURA | Acero              | Acero              |
| POSICIÓN DE BRAZO         | CAPACIDAD DE CARGA | CAPACIDAD DE CARGA |
| 1                         | 1,000 kg           | 2,000 kg           |
| 2                         | 900 kg             | 1,750 kg           |
| 3                         | 800 kg             | 1,500 kg           |
| 4                         | 700 kg             | 1,250 kg           |
| ☑                         | 1                  | 1                  |
| MAYOREO                   | <b>\$28,980</b>    | <b>\$47,169</b>    |
| MENUDEO                   | <b>\$33,617</b>    | <b>\$54,716</b>    |

EQUIPOS HIDRÁULICOS Y DE LEVANTE

**PLUMAS HIDRÁULICAS PLEGABLES PATAS EN "V"**



Válvula de seguridad contra sobrecargas.



Limitador hidráulico de recorrido.



Dispositivo de control de descenso.



**\$ PVL**



2490A

**2 RUEDAS GIRATORIAS**

- Construidas con acero de alto grado y fabricadas bajo estrictos estándares de calidad.
- El sistema LCS detecta cuando la grúa está bajo carga, de modo que cuando se ha completado la operación y desaparecen los riesgos se acelera la velocidad de descenso sin carga.
- Ambos modelos cuentan con diseño plegable que facilitan el almacenaje.

| CÓDIGO                    | 2490A              | 2491A              |
|---------------------------|--------------------|--------------------|
| CAPACIDAD DE CARGA        | 1 t                | 2 t                |
| RANGO DE LEVANTAMIENTO    | 158 - 220 cm       | 174 - 246 cm       |
| EXTENSIÓN DEL BRAZO       | 96 - 130 cm        | 120 - 161 cm       |
| ANCHO GENERAL             | 97 cm              | 108 cm             |
| MATERIAL DE LA ESTRUCTURA | Acero              | Acero              |
| POSICIÓN DE BRAZO         | CAPACIDAD DE CARGA | CAPACIDAD DE CARGA |
| 1                         | 1,000 kg           | 2,000 kg           |
| 2                         | 900 kg             | 1,750 kg           |
| 3                         | 800 kg             | 1,500 kg           |
| 4                         | 700 kg             | 1,250 kg           |
| ☑                         | 1                  | 1                  |
| MAYOREO                   | <b>\$26,469</b>    | <b>\$43,275</b>    |
| MENUDEO                   | <b>\$30,704</b>    | <b>\$50,199</b>    |

PLUMAS

PLUMA HIDRONEUMÁTICA PLEGABLE

USO INDUSTRIAL POSICIÓN DE LEVANTAMIENTO ADAPTABLE CAPACIDAD DE CARGA 2 t

URREA

\$ PVL



6 RUEDAS GIRATORIAS

- Construidas con un acero de alto grado y hechas con estrictos estándares de calidad y durabilidad. Pintura con terminado libre de plomo que asegura un terminado duradero y ayuda a prevenir el óxido.
- Dos modos de operación; modo manual y modo neumático.
- Patas plegables para facilitar almacenaje.
- Pistón tratado y pulido para resistir el desgarramiento.



| CÓDIGO                  | 2492               |
|-------------------------|--------------------|
| CAPACIDAD DE CARGA      | 2t                 |
| ALCANCE DE BRAZO MÍNIMO | 100 cm             |
| ALCANCE DE BRAZO MÁXIMO | 1,540 cm           |
| RANGO DE LEVANTAMIENTO  | 229,5 cm           |
| EXTENSIÓN DEL BRAZO     | 100 - 150 cm       |
| ANCHO GENERAL           | 140 cm             |
| POSICIÓN DE BRAZO       | CAPACIDAD DE CARGA |
| 1                       | 2,000 kg           |
| 2                       | 1,500 kg           |
| 3                       | 1,000 kg           |
| 4                       | 500 kg             |
| ☑                       | 1                  |
| MAYOREO                 | \$13,850           |
| MENUDEO                 | \$16,066           |

PLUMAS HIDRÁULICAS PLEGABLES

USO INDUSTRIAL POSICIÓN DE LEVANTAMIENTO ADAPTABLE

URREA

\$ PVL



1 t CAPACIDAD DE CARGA  
2 RUEDAS TRASERAS GIRATORIAS  
2 RUEDAS DELANTERAS FIJAS

2493

- Ideales para elevar diversos tipos de carga como: motores, tambos de lámina, costales, cajas de madera, etc.
- Construidas con un acero de alto grado y hechas con estrictos estándares de calidad y durabilidad.



2 t CAPACIDAD DE CARGA  
6 RUEDAS GIRATORIAS

2494

- Pintura con terminado libre de plomo aplicado a través de un baño de químicos para asegurar un terminado duradero y ayudar a prevenir el óxido.
- Pistón tratado y pulido para resistir el desgarramiento.
- Los modelos cuentan con patas plegables que facilitan el almacenaje.



| CÓDIGO                  | 2493               | 2494               |
|-------------------------|--------------------|--------------------|
| CAPACIDAD DE CARGA      | 1 t                | 2 t                |
| ALCANCE DE BRAZO MÍNIMO | 87 cm              | 100 cm             |
| ALCANCE DE BRAZO MÁXIMO | 1,140 cm           | 1,540 cm           |
| RANGO DE LEVANTAMIENTO  | 191 cm             | 229,5 cm           |
| EXTENSIÓN DEL BRAZO     | 87 - 114 cm        | 100 - 154 cm       |
| ANCHO GENERAL           | 95 cm              | 104 cm             |
| POSICIÓN DE BRAZO       | CAPACIDAD DE CARGA | CAPACIDAD DE CARGA |
| 1                       | 1,000 kg           | 2,000 kg           |
| 2                       | 750 kg             | 1,500 kg           |
| 3                       | 500 kg             | 1,000 kg           |
| 4                       | 250 kg             | 500 kg             |
| ☑                       | 1                  | 1                  |
| MAYOREO                 | \$10,439           | \$11,505           |
| MENUDEO                 | \$12,109           | \$13,346           |

**PLUMAS**

**PLUMAS HIDRÁULICAS PLEGABLES**

**NUEVO**



**USO PROFESIONAL**

**1 t**  
CAPACIDAD DE CARGA

**6**  
RUEDAS GIRATORIAS

**2 t**  
CAPACIDAD DE CARGA

**6**  
RUEDAS GIRATORIAS

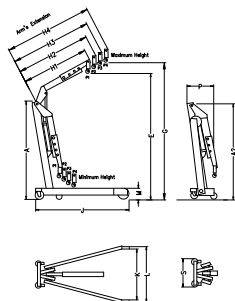

**PLUP1**



**PLUP2**

| CÓDIGO | CAPACIDAD | SUSTITUYE A |
|--------|-----------|-------------|
| PLUP1  | 1 t       | 137022      |
| PLUP2  | 2 t       | 137021      |

| Posición | Capacidad | Extensión del brazo | Altura mínima | Altura máxima |
|----------|-----------|---------------------|---------------|---------------|
| 1        | 1,000 Kg  | 91 cm               | 40 cm         | 178 cm        |
| 2        | 750 Kg    | 100 cm              | 32.5 cm       | 186 cm        |
| 3        | 500 kg    | 109 cm              | 25 cm         | 194 cm        |
| 4        | 250 Kg    | 118 cm              | 17 cm         | 202 cm        |

| Posición | Capacidad | Extensión del brazo | Altura mínima | Altura máxima |
|----------|-----------|---------------------|---------------|---------------|
| 1        | 2000 Kg   | 104.5 cm            | 33 cm         | 187 cm        |
| 2        | 1500 Kg   | 122.5 cm            | 17.5 cm       | 201 cm        |
| 3        | 1000 kg   | 140.5 cm            | -             | 215 cm        |
| 4        | 500 Kg    | 158.5 cm            | -             | 229 cm        |

- Sistema plegable para mejor almacenamiento
- Brazo extensible con perno para fijar su posicionamiento.
- Resistentes por su diseño y construcción.



| CÓDIGO | CAPACIDAD DE CARGA | ALTURA (A) | EXTENSIÓN DEL BRAZO (H) | DISTANCIA ENTRE POSICIONES (I) | LARGO DE LA BASE (J) | MEDIDAS               |                    |                    |                     |                   | ALTURA PLEGADO (A2) | MAYOREO | MENUDEO |         |
|--------|--------------------|------------|-------------------------|--------------------------------|----------------------|-----------------------|--------------------|--------------------|---------------------|-------------------|---------------------|---------|---------|---------|
|        |                    |            |                         |                                |                      | GROSOR DE LA BASE (M) | ANCHO INTERIOR (K) | ANCHO EXTERIOR (L) | ANCHO POSTERIOR (S) | LARGO PLEGADO (P) |                     |         |         |         |
| PLUP1  | 1 t                | 131.5 cm   | 85 cm                   | 9 cm                           | 151 cm               | 18 cm                 | 78 cm              | 92 cm              | 60 cm               | 51 cm             | 141 cm              | 1       | \$6,579 | \$7,632 |
| PLUP2  | 2 t                | 137.5 cm   | 95 cm                   | 18 cm                          | 163.5 cm             | 18 cm                 | 85 cm              | 99 cm              | 60 cm               | 57 cm             | 147 cm              | 1       | \$7,959 | \$9,232 |

**PLUMA HIDRÁULICA FIJA CON EXTENSIÓN**

**NUEVO**



**USO PROFESIONAL**

**2 t**  
CAPACIDAD DE CARGA

**4**  
RUEDAS GIRATORIAS

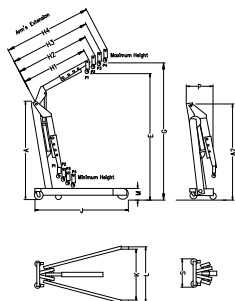

| CÓDIGO | CAPACIDAD | SUSTITUYE A |
|--------|-----------|-------------|
| PLUE2  | 2 t       | 137024      |

| Posición | Capacidad | Extensión del brazo | Altura mínima | Altura máxima |
|----------|-----------|---------------------|---------------|---------------|
| 1        | 2000 Kg   | 104.5 cm            | 29 cm         | 183 cm        |
| 2        | 1500 Kg   | 122.5 cm            | 13 cm         | 198 cm        |
| 3        | 1000 kg   | 140.5 cm            | -             | 212 cm        |
| 4        | 500 Kg    | 158.5 cm            | -             | 227 cm        |

- Brazo extensible con perno para fijar su posicionamiento.
- Extensiones laterales y frontales para una mayor estabilidad.
- Resistentes por su diseño y construcción.



| CÓDIGO | CAPACIDAD DE CARGA | ALTURA (A) | EXTENSIÓN DEL BRAZO (H) | DISTANCIA ENTRE POSICIONES (I) | LARGO DE LA BASE (J) | MEDIDAS               |                    |                    |                     |                   | ALTURA PLEGADO (A2) | MAYOREO | MENUDEO |          |
|--------|--------------------|------------|-------------------------|--------------------------------|----------------------|-----------------------|--------------------|--------------------|---------------------|-------------------|---------------------|---------|---------|----------|
|        |                    |            |                         |                                |                      | GROSOR DE LA BASE (M) | ANCHO INTERIOR (K) | ANCHO EXTERIOR (L) | ANCHO POSTERIOR (S) | LARGO PLEGADO (P) |                     |         |         |          |
| PLUE2  | 2 t                | 135.5 cm   | 95 cm                   | 18 cm                          | 145 cm               | 17.5 cm               | 60 cm              | 72 cm              | 92.5 cm             | 50 cm             | 143 cm              | 1       | \$9,100 | \$10,556 |

**SURTEK**  
HERRAMIENTAS PARA PROFESIONALES

**HERRAMIENTAS  
DE PODER**



**SURTEK**

**04**

**MÁS CONFIANZA,  
MÁS PODER**

[urrea.com](http://urrea.com)

Estamos mejorando constantemente nuestros productos, es por esto que la información, imagen, características y disponibilidad de los mismos pueden cambiar sin previo aviso.

# HERRAMIENTAS ELÉCTRICAS PORTÁTILES

## TECNOLOGÍA AVANZADA DE MOTOR LIBRE DE CARBONES. DESCONÉCTATE Y LIBÉRATE DE LOS CABLES



### MOTOR SIN CARBONES

La nueva tecnología BRUSHLESS funciona a través de un microprocesador en lugar de los tradicionales carbones reduciendo la fricción y el sobrecalentamiento.

Hasta 10x mayor vida útil del motor.  
Has 30% más potencia.  
Hasta 1.5x mayor tiempo de trabajo.



### ALTO RENDIMIENTO AÚN EN CONDICIONES EXTREMAS

Puede trabajar en temperaturas desde -20°C hasta 40 °C sin afectar su rendimiento. Indicador de nivel de carga de la batería de 4-LED.

MOTOR CON CARBONES



**SIERRA CALADORA**  
CÓDIGO SKB920

**ATORNILLADOR DE IMPACTO**  
CÓDIGO AI1120



**SIERRA CIRCULAR**  
CÓDIGO SCB1120

MOTORES SIN CARBONES

MISMA BATERÍA,

DIFERENTES HERRAMIENTAS.



**PISTOLA DE IMPACTO**  
CÓDIGO LI1120



**ROTMARTILLO A BATERÍA**  
CÓDIGO RB1120



De 0 a 100% en sólo 60 min.

4

HERRAMIENTAS DE PODER

### JUEGOS DE HERRAMIENTAS INALÁMBRICAS

#### JUEGO DE HERRAMIENTA DE PODER INALÁMBRICA



MEGA PESADO **3 PIEZAS**

\$ PVL

NUEVO

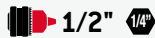

#### CONTENIDO

|        |                                  |   |
|--------|----------------------------------|---|
| MP117  | Maleta portaherramientas 17"     | 1 |
| AI1120 | Atornillador impacto 20 V        | 1 |
| RB1120 | Rotomartillo batería Li-ion 20 V | 1 |
|        | Baterías                         | 3 |
|        | Cargador                         | 2 |

• NOM-003-SCFI-2014.  
Espere fecha de lanzamiento.

| CÓDIGO | PIEZAS | MAYOREO  | MENUDEO  |
|--------|--------|----------|----------|
| JPI01  | 3      | \$16,360 | \$18,978 |

#### JUEGO DE HERRAMIENTA DE PODER INALÁMBRICA



MEGA PESADO **3 PIEZAS**

\$ PVL

NUEVO



#### CONTENIDO

|        |                                  |   |
|--------|----------------------------------|---|
| MP117  | Maleta portaherramientas 17"     | 1 |
| LI1120 | Pistola de impacto 1/2" 20 V     | 1 |
| RB1120 | Rotomartillo batería Li-ion 20 V | 1 |
|        | Baterías                         | 3 |
|        | Cargador                         | 1 |

• NOM-003-SCFI-2014.  
Espere fecha de lanzamiento.

| CÓDIGO | PIEZAS | MAYOREO  | MENUDEO  |
|--------|--------|----------|----------|
| JPI02  | 3      | \$16,249 | \$18,849 |

#### JUEGO DE HERRAMIENTA PARA CONSTRUCCIÓN



MEGA PESADO **4 PIEZAS**

\$ PVL

NUEVO

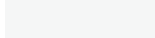

#### CONTENIDO

|         |                               |   |
|---------|-------------------------------|---|
| MP117   | Maleta portaherramientas 17"  | 1 |
| SCB1120 | Sierra circular 7-1/4" 20 V   | 1 |
| BAT20U  | Batería Li-ion 20 V universal | 1 |
| CHAR20U | Cargador universal            | 1 |

• NOM-003-SCFI-2014.  
Espere fecha de lanzamiento.

| CÓDIGO | PIEZAS | MAYOREO | MENUDEO  |
|--------|--------|---------|----------|
| JCO1   | 4      | \$9,149 | \$10,613 |

#### JUEGO DE HERRAMIENTA PARA CONSTRUCCIÓN



EXTRA PESADO **4 PIEZAS**

\$ PVL

NUEVO

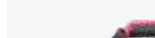

#### CONTENIDO

|         |                               |   |
|---------|-------------------------------|---|
| MP117   | Maleta portaherramientas 17"  | 1 |
| SKB920  | Sierra caladora 65 mm 20 V    | 1 |
| BAT20U  | Batería Li-ion 20 V universal | 1 |
| CHAR20U | Cargador universal            | 1 |

• NOM-003-SCFI-2014.  
Espere fecha de lanzamiento.

| CÓDIGO | PIEZAS | MAYOREO | MENUDEO |
|--------|--------|---------|---------|
| JCO2   | 4      | \$6,300 | \$7,308 |



ROTOMARTILLO A BATERÍA

ROTOMARTILLO A BATERÍA LI-ION 20 V **URREA**

MEGA PESADO MOTOR SIN CARBONES **BRUSHLESS MOTOR** PESO LIGERO **\$ PVL**

TECNOLOGÍA LITIO-ION CARGA RÁPIDA FUNCIÓN REVERSIBLE **NUEVO**

VELOCIDAD VARIABLE **20V** 1/2"



• Función de rotomartillo.

| INCLUIDO |                        |
|----------|------------------------|
| 2        | Batería Lítio-ion 20 V |
| 1        | Cargador               |
| 1        | Maletín plástico       |

- Luz LED de trabajo.
- Selector de cambio de giro.
- Broquero de metal sin llave.
- Interruptor de velocidad variable.

| CÓDIGO               | RB1120                |
|----------------------|-----------------------|
| VOLTAJE              | 20V - 4.0 Ah          |
| CAPACIDAD            | 1/2" (13 mm)          |
| VELOCIDAD MÁXIMA     | 0-500 / 0-1,850 r/min |
| POSICIONES DE TORQUE | 24                    |
| TORQUE MÁXIMO        | 70 Nm                 |
| PESO                 | 1.6 kg (3.5 lb)       |
| MAYOREO              | \$9,635               |
| MENUDEO              | \$11,177              |

ATORNILLADOR Y PISTOLA DE IMPACTO A BATERÍA

ATORNILLADOR A BATERÍA **URREA**

MEGA PESADO MOTOR SIN CARBONES **BRUSHLESS MOTOR** PESO LIGERO **\$ PVL**

TECNOLOGÍA LITIO-ION CARGA RÁPIDA FUNCIÓN REVERSIBLE **NUEVO**

VELOCIDAD VARIABLE **20V** 1/4"



| INCLUIDO |                      |
|----------|----------------------|
| 1        | Batería 4.0 AH       |
| 1        | Cargador inteligente |

- Luz LED de trabajo.
- Empuñadura de goma antiderrapante.

| CÓDIGO              | AI1120               |
|---------------------|----------------------|
| VOLTAJE             | 20V - 4.0 Ah         |
| ENCASTRE            | 1/4" punta hexagonal |
| CAPACIDAD           | n/a                  |
| VELOCIDAD SIN CARGA | 0 - 2,800 r/min      |
| IMPACTOS POR MINUTO | 3,300                |
| TORQUE MÁXIMO       | 160 Nm               |
| TIEMPO DE OPERACIÓN | 50 min / 15 min      |
| PESO                | 1.5 kg (3.3 lb)      |
| MAYOREO             | \$6,670              |
| MENUDEO             | \$7,737              |

PISTOLA DE IMPACTO A BATERÍA **URREA**

MEGA PESADO MOTOR SIN CARBONES **BRUSHLESS MOTOR** PESO LIGERO **\$ PVL**

TECNOLOGÍA LITIO-ION CARGA RÁPIDA FUNCIÓN REVERSIBLE **NUEVO**

**20V** 1/4"



| INCLUIDO |                      |
|----------|----------------------|
| 1        | Batería 4.0 AH       |
| 1        | Cargador inteligente |

- Luz LED de trabajo.
- Empuñadura de goma antiderrapante.

| CÓDIGO              | LI1120          |
|---------------------|-----------------|
| VOLTAJE             | 20V - 4.0 Ah    |
| ENCASTRE            | n/a             |
| CAPACIDAD           | 1/2"            |
| VELOCIDAD SIN CARGA | 2,200 r/min     |
| IMPACTOS POR MINUTO | 3,000           |
| TORQUE MÁXIMO       | 170 Nm          |
| TIEMPO DE OPERACIÓN | 50 min / 15 min |
| PESO                | 1.5 kg (3.3 lb) |
| MAYOREO             | \$6,549         |
| MENUDEO             | \$7,597         |

PISTOLAS NEUMÁTICAS PÁGINA 326

SIERRA CALADORA A BATERÍA

SIERRA CALADORA A BATERÍA **URREA**

EXTRA PESADO **CARGA RÁPIDA** **\$ PVL**

**20V** **NUEVO**



• Motor con carbones.

| ACCESORIOS |                 |
|------------|-----------------|
| 1          | Sierra de corte |
| 1          | Llave hexagonal |

- Compatibles con la nueva línea inalámbrica.
- No incluyen cargador ni batería, se venden por separado.

| CÓDIGO                         | SKB920          |
|--------------------------------|-----------------|
| VOLTAJE                        | 20V             |
| VELOCIDAD SIN CARGA            | 2,200 r/min     |
| TIEMPO DE OPERACIÓN            | 50 min / 15 min |
| PESO                           | 1.5 kg (3.3 lb) |
| CAPACIDAD DE CORTE DE MADERA   | 2-1/2"          |
| CAPACIDAD DE CORTE DE ALUMINIO | 3/8"            |
| CAPACIDAD DE CORTE DE ACERO    | 1/4"            |
| MAYOREO                        | \$2,395         |
| MENUDEO                        | \$2,778         |

SIERRA CIRCULAR A BATERÍA

SIERRA CIRCULAR A BATERÍA **URREA**

MEGA PESADO **CARGA RÁPIDA** **\$ PVL**

**20V** **NUEVO**



| ACCESORIOS |                 |
|------------|-----------------|
| 1          | Sierra de corte |
| 1          | Llave hexagonal |

- Compatibles con la nueva línea inalámbrica.
- No incluyen cargador ni batería, se venden por separado.

| CÓDIGO                   | SCB1120         |
|--------------------------|-----------------|
| VOLTAJE                  | 20V             |
| CAPACIDAD DISCO          | 7-1/4"          |
| VELOCIDAD SIN CARGA      | 4,500 r/min     |
| TIEMPO DE OPERACIÓN      | 50 min / 15 min |
| PESO                     | 3.5 kg (7.7 lb) |
| CAPACIDAD DE CORTE A 90° | 2-7/16"         |
| CAPACIDAD DE CORTE A 45° | 1-13/16"        |
| MAYOREO                  | \$5,390         |
| MENUDEO                  | \$6,252         |

BATERÍA Y CARGADOR

BATERÍA Y CARGADOR **URREA**

MEGA PESADO **CARGA RÁPIDA** **\$ PVL** **NUEVO**

TECNOLOGÍA LITIO-ION



- Las baterías solo son compatibles con los códigos marcados.
- Cargadores de carga rápida y baterías de alta eficiencia.

| CÓDIGO  | DESCRIPCIÓN  | MAYOREO | MENUDEO |
|---------|--|---------|---------|
| *BAT20U | Batería de Lítio Ion 20V para RB1120, AI1120, LI1120, SCB1120 y SKB920 | \$2,065 | \$2,395 |
| CHAR20U | Cargador para RB1120, AI1120, LI1120, SCB1120, SKB920                  | \$1,255 | \$1,456 |

ATORNILLADORES A BATERÍA

ATORNILLADOR A BATERÍA LI-ION **\$ PVL**

USO GENERAL **NOM** BATERÍA 3.6 V TECNOLOGÍA LITIO-ION FUNCIÓN REVERSIBLE

VELOCIDAD VARIABLE



- Base con almacenaje para puntas.
- Cargador tipo soporte de carga rápida 45 min.
- Incluye 1 batería Lítio-Ion, cargador y 13 puntas intercambiables.
- Batería Lítio-Ion con mayor duración y desempeño que las baterías tradicionales (no hay efecto memoria).
- Este atornillador Surtek cumple con la NOM-003-SCFI.

| CÓDIGO                 | AR436          |
|------------------------|----------------|
| POTENCIA               | 3.6V           |
| ENTRADA (PORTA PUNTAS) | Hexagonal 1/4" |
| VELOCIDAD SIN CARGA    | 180 rpm        |
| TORQUE MÁXIMO          | 4.5 Nm         |
| TIEMPO DE OPERACIÓN    | 20/10 min      |
| PESO                   | -              |
| MAYOREO                | \$975          |
| MENUDEO                | \$1,131        |

ATORNILLADOR RECARGABLE 4.8V NI-CD **\$ PVL**

USO PROFESIONAL **NOM** BATERÍA 4.8 V BATERÍA NI-CD FUNCIÓN REVERSIBLE

VELOCIDAD VARIABLE



- Luz LED de trabajo.
- Incluye una batería de Ni-Cd, cargador y 6 puntas intercambiables.
- Este atornillador Surtek cumple con la NOM-003-SCFI.

| CÓDIGO                 | AR548          |
|------------------------|----------------|
| POTENCIA               | 4.8 V          |
| ENTRADA (PORTA PUNTAS) | Hexagonal 1/4" |
| VELOCIDAD SIN CARGA    | 180 rpm        |
| TORQUE MÁXIMO          | 3.5 Nm         |
| TIEMPO DE OPERACIÓN    | 20/10 min      |
| PESO                   | 0.345 kg       |
| MAYOREO                | \$375          |
| MENUDEO                | \$435          |

## ROTOMARTILLOS A BATERÍA

### ROTOMARTILLOS A BATERÍA

**NOM**

FUNCIÓN REVERSIBLE

VELOCIDAD VARIABLE

BROQUERO 1/2"

\$ PVL

18 V



USO MÁSTER

TECNOLOGÍA LITIO-ION

RB718A



USO PROFESIONAL

BATERÍA NI-CD

RB618

- Rotomartillo, taladro, atornillador.
- Broquero rápido de metal.
- Interruptor de velocidad variable.
- Carga rápida.
- Incluye una batería de Litio-ion 18 V, 1 cargador inteligente, 6 brocas y 6 puntas.

- Broquero rápido.
- Interruptor de velocidad variable.
- Selector de cambio de giro.
- Luz LED de trabajo.
- Rotomartillo, taladro, atornillador.
- Incluye 1 batería de Ni-Cd de 18 V, 1 cargador, 6 brocas y 6 puntas.



• Estos rotomartillos Surtek cumplen con la NOM-003-SCFI.

| CÓDIGO               | RB718A                               | RB618                                |
|----------------------|--------------------------------------|--------------------------------------|
| USO                  | <b>USO MÁSTER</b>                    | <b>USO PROFESIONAL</b>               |
| POTENCIA             | 18 V                                 | 18 V                                 |
| CAPACIDAD            | 1/2"                                 | 1/2"                                 |
| VELOCIDAD SIN CARGA  | 1=0-400 rpm, 2=0-1,500 rpm           | 1=0-400 rpm, 2=0-1,500 rpm           |
| FUNCIONES            | Taladro, rotomartillo y atornillador | Taladro, rotomartillo y atornillador |
| POSICIONES DE TORQUE | 21                                   | 21                                   |
| TORQUE MÁXIMO        | 35 Nm                                | 21 Nm                                |
| TIEMPO DE OPERACIÓN  | 30/10 min                            | 30/15 min                            |
| PESO                 | 1.74 kg                              | 1.72 kg                              |
| ☑                    | 1                                    | 1                                    |
| MAYOREO              | \$2,010                              | \$1,810                              |
| MENUEO               | \$2,332                              | \$2,100                              |

## BATERÍAS Y CARGADORES

### BATERÍAS Y CARGADORES

TECNOLOGÍA LITIO-ION

USO PROFESIONAL



BAT-RB618

USO MÁSTER



CHAR-RB718A

USO PROFESIONAL



CHAR-RB618

USO PROFESIONAL



CHAR-TBA612

| CÓDIGO       | DESCRIPCIÓN                           | ☑ | MAYOREO | MENUEO |
|--------------|---------------------------------------|---|---------|--------|
| BAT-RB718A   | Batería de Litio Ion 18V para RB718A  | 1 | \$795   | \$922  |
| BAT-RB618    | Batería de Ni-Cd 18 V para RB618      | 1 | \$575   | \$667  |
| BAT-TBA612   | Batería de Litio Ion 12 V para TBA612 | 1 | \$529   | \$614  |
| *BAT-TBA310  | Batería de Ni-Cd 9,6 V para TBA310    | 1 | \$319   | \$370  |
| CHAR-RB718A  | Cargador para RB718A                  | 1 | \$470   | \$545  |
| CHAR-RB618   | Cargador para RB618                   | 1 | \$420   | \$487  |
| CHAR-TBA612  | Cargador para TBA612                  | 1 | \$395   | \$458  |
| *CHAR-TBA310 | Cargador para TBA310                  | 1 | \$189   | \$219  |

## TALADROS A BATERÍA

### TALADRO/ATORNILLADOR A BATERÍA

USO PROFESIONAL

**NOM**

\$ PVL

12 V

FUNCIÓN REVERSIBLE

VELOCIDAD VARIABLE

BROQUERO 3/8"

TECNOLOGÍA LITIO-ION



- Broquero rápido.
- Interruptor de velocidad variable.
- Selector de cambio de giro.
- 2 velocidades mecánicas.
- Luz LED de trabajo.
- Taladro-atornillador.
- Cumple con la NOM-003-SCFI.
- Tensión: 12 VCD.



| CÓDIGO               | TBA612                     |
|----------------------|----------------------------|
| USO                  | <b>USO PROFESIONAL</b>     |
| POTENCIA             | 12 V                       |
| CAPACIDAD            | 3/8"                       |
| VELOCIDAD SIN CARGA  | 1=0-400 rpm, 2=0-1,500 rpm |
| FUNCIONES            | Taladro y atornillador     |
| POSICIONES DE TORQUE | 18                         |
| TORQUE MÁXIMO        | 26 Nm                      |
| TIEMPO DE OPERACIÓN  | 30/10 min                  |
| PESO                 | 0.99 kg                    |
| ☑                    | 1                          |
| MAYOREO              | \$1,430                    |
| MAYOREO              | \$1,659                    |

### TALADRO/ATORNILLADOR A BATERÍA

**FOY**

USO DOMÉSTICO

**NOM**

\$ PVL

9.6 V

Función reversible

Tamaño de broquero 3/8"

Velocidad variable

9.6 V



| ESPECIFICACIONES     |                        |
|----------------------|------------------------|
| Potencia             | 9.6 V                  |
| Capacidad            | 3/8"                   |
| Velocidad sin carga  | 0-550 rpm              |
| Funciones            | Taladro y atornillador |
| Posiciones de torque | 15                     |
| Torque máximo        | 10 Nm                  |
| Tiempo de operación  | 10 min/10 min          |
| Peso                 | 1,17 kg                |

- Cumple con la NOM-003-SCFI.
- Broquero rápido.
- Interruptor de velocidad variable.
- Selector de cambio de giro.
- Luz LED de trabajo.
- Taladro, atornillador.
- Incluye 1 batería de Ni-Cd de 9.6 V y 1 cargador.



| CÓDIGO | BROQUERO | ☑ | MAYOREO | MENUEO |
|--------|----------|---|---------|--------|
| TBA310 | 3/8"     | 1 | \$785   | \$911  |

## CEPILLO ELÉCTRICO

### CEPILLO ELÉCTRICO

USO GENERAL

**NOM**

\$ PVL

800 W  
120 V



#### ESPECIFICACIONES

|                           |              |
|---------------------------|--------------|
| Ancho de cepillado        | 3 1/4"       |
| Profundidad del cepillado | 3 mm         |
| Potencia                  | 800 W        |
| Voltaje                   | 120 V / 60Hz |
| Velocidad sin carga       | 16000 rpm    |
| Peso                      | 2.8 kg       |

- Cumple con la NOM-003-SCFI.
- Perilla de ajuste de profundidad de cepillado de 0 a 3 mm.
- Base aleada y cuchillas de doble filo para mejor terminado.
- Usos: desbaste de piezas y modelado de chafanes o biselés.
- Incluye: Bolsa recolectora de residuos. Guía para cortes rectos.



| CÓDIGO | ANCHO DE CEPILLADO | ☑ | MAYOREO | MENUEO  |
|--------|--------------------|---|---------|---------|
| CE403B | 3 1/4"             | 1 | \$1,519 | \$1,762 |

## DESTORNILLADOR / ATORNILLADOR ELÉCTRICO

### ATORNILLADOR PARA TABLAROCA 520 W

\$ PVL

USO PROFESIONAL

**NOM**

1/4"

FUNCIÓN REVERSIBLE

VELOCIDAD VARIABLE

520 W 120 V



#### ESPECIFICACIONES

|                       |                |
|-----------------------|----------------|
| Potencia              | 520 W          |
| Voltaje / frecuencia  | 120 V / 60 Hz  |
| Velocidad sin carga   | 0-4,500 rpm    |
| Capacidad de boquilla | Hexagonal 1/4" |





















- Cumple con la NOM-003-SCFI.
- Selector de cambio de giro.
- Botón de traba de interruptor para operaciones continuas.
- Collarín de ajuste con tope de profundidad.
- Clip de sujeción.
- Incluye cintillo de seguridad que asegura el taladro a tu mano.



| CÓDIGO | MEDIDA | POTENCIA | ☑ | MAYOREO | MENUEO  |
|--------|--------|----------|---|---------|---------|
| AT614  | 1/4"   | 520 W    | 1 | \$1,210 | \$1,404 |

ESMERILADORAS ANGULARES

TABLA COMPARATIVA DE ESMERILADORAS ANGULARES

|   | USO / TIEMPO DE USO   | DIÁMETRO DE DISCO | ROSCA DE EJE | POTENCIA WATTS | VOLTAJE ~ / FRECUENCIA HZ | VELOCIDAD RPM | PESO KG | CICLO DE TRABAJO | CONSUMO ENERGÉTICO | EFICIENCIA ENERGÉTICA   | APLICACIÓN      |
|---|---|-------------------|--------------|----------------|---------------------------|---------------|---------|------------------|--------------------|---|-----------------|
|  <b>EA1209HV</b> |  | 9"                | M14          | 2,450          | 220 / 60                  | 6,500         | 4.9     | 60 / 15 min      | 1.35 kWh           |  | Metal<br>Piedra |
|  <b>EA1109A</b>  | <b>MEGA PESADO</b>  | 9"                | 5/8"         | 2,600          | 120 / 60                  | 6,500         | 6.45    | 60 / 15 min      | 1.8 kWh            |  | Metal<br>Piedra |
|  <b>EA1107A</b>  | 60 MIN/15 MIN<br>HASTA 8 HORAS DIARIAS  | 7"                | 5/8"         | 2,600          | 120 / 60                  | 8,500         | 6.35    | 60 / 15 min      | 1.8 kWh            |  | Metal<br>Piedra |
|  <b>EA1009A</b>  |  | 9"                | 5/8"         | 2,400          | 120 / 60                  | 6,000         | 5.5     | 50 / 15 min      | 1.68 kWh           |  | Metal           |
|  <b>EA1007A</b>  | <b>EXTRA PESADO</b>   | 7"                | 5/8"         | 2,400          | 120 / 60                  | 8,000         | 5.5     | 50 / 15 min      | 1.68 kWh           |  | Metal           |
|  <b>EA1005</b>   | 50 MIN/15 MIN<br>HASTA 8 HORAS DIARIAS  | 5"                | 5/8"         | 1,500          | 120 / 60                  | 11,000        | 3.8     | 50 / 15 min      | 1.44 kWh           |  | Metal           |
|  <b>EA609</b>    |  | 9"                | 5/8"         | 2,000          | 120 / 60                  | 6,000         | 5.5     | 30 / 10 min      | 1 kWh              |  | Metal           |
|  <b>EA607</b>    | <b>USO PROFESIONAL</b>  | 7"                | 5/8"         | 2,000          | 120 / 60                  | 8,100         | 5.5     | 30 / 10 min      | 1 kWh              |  | Metal           |
|  <b>EA505</b>    | 30 MIN/10 MIN<br>HASTA 6 HORAS DIARIAS  | 4-1/2"-5"         | 5/8"         | 710            | 120 / 60                  | 11,500        | 1.75    | 30 / 10 min      | 0.5 kWh            |  | Metal           |

ESMERILADORAS ANGULARES

DOBLE AISLAMIENTO

 **MEGA PESADO**

 **DISCO 9"**

**220V**



**EA1209HV**

 **MEGA PESADO**

 **DISCO 9"**



**EA1109A**

 **MEGA PESADO**

 **DISCO 7"**



**EA1107A**

 **EXTRA PESADO**

 **DISCO 9"**



**EA1009A**

 **EXTRA PESADO**

 **DISCO 7"**



**EA1007A**

 **EXTRA PESADO**

 **DISCO 4-1/2"-5"**



**EA1005**



- Caja de engranes metálica.
- Cable de alimentación de caucho.
- Empuñadura adicional ajustable en 3 posiciones con sistema anti-vibración.
- Motor montado con baleros recubiertos de neopreno.
- Sistema de ajuste rápido de guarda.
- Terminación en goma.
- Botón de traba del eje.

- Motor montado con baleros NSK® recubiertos de neopreno
- Caja de engranes metálica.
- Cable de alimentación de caucho que ofrece mayor flexibilidad y mejor aislamiento que los cables tradicionales.
- Estator con capa protectora con resina de epóxico para una mejor protección de aislamientos contra polvo-residuos y prolongar la vida del producto en el trabajo rudo.

- Motor montado con baleros NSK® que proporciona una gran velocidad y operación suave.
- Caja de engranes metálica.
- Cable de alimentación de caucho que ofrece mayor flexibilidad y mejor aislamiento que los cables tradicionales.
- Estator con capa protectora con resina de epóxico para una mejor protección de aislamientos contra polvo-residuos y prolongar la vida del producto en el trabajo rudo.

- Caja de engranes metálica.
- Cable de alimentación de caucho.
- Empuñadura adicional ajustable en 3 posiciones con sistema anti-vibración.
- Motor montado con baleros recubiertos de neopreno.
- Sistema de ajuste rápido de guarda.
- Terminación en goma.
- Botón de traba del eje.

- Cambio rápido de carbonos desde el exterior.
- Interruptor de seguridad.
- Caja de engranes metálica.

| CÓDIGO                     | EA1209HV  | EA1109A   | EA1107A   | *EA1009A   | *EA1007A  | EA1005  |
|----------------------------|---|---|---|--|---|---|
| USO                        |  |  |  |  |  |  |
| CAPACIDAD DISCO            | 9"  | 9"  | 7"  | 9"   | 7"  | 4-1/2"-5"   |
| POTENCIA                   | 2,450 W   | 2,600 W   | 2,600 W   | 2,400 W  | 2,400 W   | 1,500 W   |
| VOLTAJE                    | 220 V ~ 60Hz  | 120 V ~ 60Hz  | 120 V ~ 60Hz  | 120 V - 60 Hz  | 120 V - 60 Hz   | 120 V ~ 60Hz  |
| VELOCIDAD SIN CARGA        | 6,500 r/min   | 6,500 r/min   | 8,500 r/min   | 6,000 r/min  | 8,000 r/min   | 11,000 r/min  |
| ROSCA DE EJE               | M14   | 5/8"  | 5/8"  | 5/8"   | 5/8"  | 5/8"  |
| TIEMPO DE OPERACIÓN        | 60 min / 15 min   | 60 min / 15 min   | 60 min / 15 min   | 40 min / 15 min  | 40 min / 15 min   | 50 min / 15 min   |
| PESO                       | 4.9 kg  | 6.45 kg   | 6.35 kg   | 5.5 kg   | 5.5 kg  | 3.8 kg  |
| ACCESORIOS                 |   |   |   |  |   |   |
| LLAVE PARA CAMBIO DE DISCO | •   | •   | •   | •  | •   | •   |
| EMPUÑADURA ADICIONAL       | •   | •   | •   | •  | •   | •   |
| GUARDA PROTECTORA          | •   | •   | •   | •  | •   | •   |
| ☞                          | 1   | 1   | 1   |  |   | 1   |
| MAYOREO                    | \$4,125   | \$5,100   | \$4,560   | \$3,925  | \$3,509   | \$3,135   |
| MENUEDO                    | \$4,785   | \$5,916   | \$5,290   | \$4,553  | \$4,070   | \$3,637   |

## ESMERILADORAS ANGULARES



Las esmeriladoras angulares Surtek incorporan los últimos avances tecnológicos en sistema de transmisión de fuerza, ergonomía y eficiencia. Dentro de las innovaciones que presenta Surtek para sus esmeriladoras angulares encontramos:

- Embobinados en mayor calibre y número de vueltas. Teniendo un resultado de mayor horas de trabajo diarias.
- Enfriamiento directo para una elevada capacidad de sobrecarga y una larga vida útil.

### ESMERILADORAS ANGULARES

**NOM** DOBLE AISLAMIENTO

\$ PVL

USO PROFESIONAL 2 000 W 120 V DISCO 9"



EA609

USO PROFESIONAL 2 000 W 120 V DISCO 7"



EA607

USO PROFESIONAL 710 W 120 V DISCO 4-1/2" y 5"



EA505

NUEVO

• Estas esmeriladoras Surtek cumplen con la NOM-003-SCFI.

| CÓDIGO                     | EA609                  | EA607                  | EA505                  |
|----------------------------|------------------------|------------------------|------------------------|
| USO                        | <b>USO PROFESIONAL</b> | <b>USO PROFESIONAL</b> | <b>USO PROFESIONAL</b> |
| CAPACIDAD DE DISCO         | 9"                     | 7"                     | 4-1/2"-5"              |
| POTENCIA                   | 2,000 W                | 2,000 W                | 710 W                  |
| VOLTAJE / FRECUENCIA       | 120 V / 60 Hz          | 120 V / 60 Hz          | 120 V / 60 Hz          |
| VELOCIDAD SIN CARGA        | 6,000 rpm              | 8,100 rpm              | 11,500 rpm             |
| ROSCA DE EJE               | 5/8"                   | 5/8"                   | 5/8"                   |
| PESO                       | 5.5 kg                 | 5.5 kg                 | 1.75 kg                |
| ACCESORIOS                 |                        |                        |                        |
| GUARDA PROTECTORA          | 1                      | 1                      | -                      |
| LLAVE PARA CAMBIO DE DISCO | 1                      | 1                      | 1                      |
| EMPUÑADURA ADICIONAL       | 1                      | 1                      | 1                      |
| MAYOREO                    | \$2,039                | \$1,730                | \$929                  |
| MENUEDO                    | \$2,365                | \$2,007                | \$1,078                |

### MINI ESMERILADORAS ANGULARES

#### TABLA COMPARATIVA DE MINI ESMERILADORAS ANGULARES

|  |         | USO / TIEMPO DE USO                                       | DIÁMETRO DE DISCO | ROSCA DE EJE | POTENCIA WATTS | VOLTAJE ~ / FRECUENCIA HZ | VELOCIDAD RPM | PESO KG | CICLO DE TRABAJO | CONSUMO ENERGÉTICO | EFICIENCIA ENERGÉTICA | APLICACIÓN      |
|--|---------|---|-------------------|--------------|----------------|---------------------------|---------------|---------|------------------|--------------------|-----------------------|-----------------|
|  | EA1204  | MEGA PESADO<br>60 MIN/15 MIN<br>HASTA 12 HORAS DIARIAS    | 4-1/2"            | M14          | 850            | 120 / 60                  | 11,000        | 1.6     | 60 / 15 min      | 0.45 kWh           | 61%                   | Metal<br>Piedra |
|  | EA1104  |   | 4-1/2"            | 5/8"         | 860            | 120 / 60                  | 11,000        | 2.1     | 60 / 15 min      | 0.43 kWh           | 66%                   | Metal           |
|  | EA1004A |   | 4-1/2"            | 5/8"         | 1,010          | 120 / 60                  | 10,000        | 1.7     | 60 / 15 min      | 0.7 kWh            | 70%                   | Metal<br>Piedra |
|  | EA904B  | EXTRA PESADO<br>60 MIN/15 MIN<br>HASTA 8 HORAS DIARIAS    | 4-1/2"            | 5/8"         | 850            | 120 / 60                  | 11,000        | 1.87    | 50 / 15 min      | 0.60 kWh           | 60%                   | Metal<br>Piedra |
|  | EA904HV |   | 4-1/2"            | 5/8"         | 720            | 220 / 60                  | 10,000        | 1.5     | 50 / 15 min      | 0.50 kWh           | 70%                   | Metal<br>Piedra |
|  | EA904A  |   | 4-1/2"            | 5/8"         | 720            | 120 / 60                  | 10,000        | 1.5     | 50 / 15 min      | 0.50 kWh           | 70%                   | Metal<br>Piedra |
|  | EA804   | USO PESADO<br>50 MIN/15 MIN<br>HASTA 8 HORAS DIARIAS      | 4-1/2"            | 5/8"         | 900            | 120 / 60                  | 11,000        | 2       | 50 / 15 min      | 0.50 kWh           | 52%                   | Metal           |
|  | EA804A  |   | 4-1/2"            | 5/8"         | 900            | 120 / 60                  | 11,000        | 1.85    | 50 / 15 min      | 0.50 kWh           | 52%                   | Metal           |
|  | EA404C  | USO PROFESIONAL<br>30 MIN/10 MIN<br>HASTA 6 HORAS DIARIAS | 4-1/2"            | 5/8"         | 800            | 120 / 60                  | 11,000        | 3.0     | 20/ 10 min       | 0.36 kWh           | 45%                   | Metal           |
|  | EA404D  |   | 4-1/2"            | 5/8"         | 550            | 120 / 60                  | 11,000        | 1.5     | 30/ 10 min       | 0.35 kWh           | 45%                   | Metal           |
|  | EA304A  | USO DOMÉSTICO<br>10 MIN/10 MIN<br>HASTA 2 HORAS DIARIAS   | 4-1/2"            | 5/8"         | 500            | 120 / 60                  | 11,000        | 1.6     | 10 / 10 min      | 0.35 kWh           | 35%                   | Metal           |

MINI ESMERILADORAS ANGULARES

JUEGO DE MINI ESMERILADORA ANGULAR CON ACCESORIOS



NUEVO

USO PESADO

DISCO 4-1/2"  
27 PIEZAS



CONTENIDO

|        |                                    |    |
|--------|------------------------------------|----|
| CPUC20 | Caja plástica 21"                  | 1  |
| EA804  | Mini esmeriladora 4-1/2" 900 W     | 1  |
| AMGD04 | Disco para metal 4-1/2"            | 10 |
| AMSS04 | Disco para acero inoxidable 4-1/2" | 10 |
| USGGG  | Guante para mecánico grande        | 1  |
| USL016 | Lentes de seguridad Sport          | 1  |
| USO2   | Orejera ajustable                  | 1  |
| 292WR  | Pinza presión curva 10"            | 1  |
| 1586LH | Flexometro industrial 6 m x 25 mm  | 1  |

• NOM-003-SCFI-2014.

CAJA PLÁSTICA

| CÓDIGO | PIEZAS | MAYOREO | MENUDEO |
|--------|--------|---------|---------|
| JP27   | 27     | \$2,895 | \$3,358 |

JUEGO DE MINI ESMERILADORA ANGULAR CON ACCESORIOS



NUEVO

EXTRA PESADO

DISCO 4-1/2"  
9 PIEZAS



CONTENIDO

|        |  |   |
|--------|--|---|
| EA904B | Esmeriladora angular 4-1/2" 850 W                                    | 1 |
| USGNG  | Guante nailon con recubrimiento de poliuretano espumoso talla grande | 1 |
| USL016 | Lentes de seguridad "Sport" claro                                    | 1 |
| AMSS04 | Disco abrasivo tipo 1 para acero inoxidable 4-1/2" x 3/64"           | 5 |
| EMUG   | Estuche multiusos grande   | 1 |

| CÓDIGO | PIEZAS | MAYOREO | MENUDEO |
|--------|--------|---------|---------|
| JH9A   | 9      | \$2,705 | \$3,138 |

JUEGO DE MINI ESMERILADORA ANGULAR CON ACCESORIOS



NUEVO

USO PESADO

DISCO 4-1/2"  
7 PIEZAS



CONTENIDO

|         |                                     |   |
|---------|-------------------------------------|---|
| EA804AK | Esmeriladora angular                | 1 |
|         | Llave para cambio de disco          | 1 |
|         | Empuñadura adicional                | 1 |
|         | Guarda de seguridad                 | 1 |
|         | Par de guantes                      | 1 |
|         | Discos de corte de acero inoxidable | 5 |
|         | Manual de usuario                   | 1 |

CAJA PLÁSTICA

| CÓDIGO  | PIEZAS | MAYOREO | MENUDEO |
|---------|--------|---------|---------|
| EA804AK | 7      | \$1,915 | \$2,221 |

MINI ESMERILADORAS ANGULARES 4-1/2"



MEGA PESADO



EA1204

• Empuñadura con sistema anti-vibración.

MEGA PESADO



EA1104

• Motor a prueba de polvo, caja de engranes metálica, aislamiento epóxico.

EXTRA PESADO



EA1004A

• Estátor con capa protectora con resina de epóxico para una mejor protección de aislamiento contra polvo-residuos.

EXTRA PESADO



EA904B

• Motor montado con baleros NSK® que proporciona una gran velocidad y operación suave.  
• Diseño de interruptor tipo paleta para mayor comodidad y control.  
• Caja de engranes metálica.  
• Cable de alimentación de caucho que ofrece mayor flexibilidad y mejor aislamiento que los cables tradicionales.  
• Estator con capa protectora con resina de epóxico para una mejor protección de aislamientos contra polvo-residuos.

EXTRA PESADO



EA904HV

• Interruptor de palanca que soporta mayor amperaje y mayor número de ciclos de encendido-apagado que los interruptores convencionales.

EXTRA PESADO



EA904A

• Motor a prueba de polvo, caja de engranes metálica, aislamiento epóxico.

USO PESADO



EA804

• Acceso rápido a carbones.

USO PESADO



EA804A

• Motor profesional con debanados de cobre aislados, resiste temperaturas superiores a los 200° alargando las horas/uso de su máquina.  
• Sistema de ventilación con aspas más gruesas.  
• Interruptor con protector anti-polvo.  
• Baleros NSK®.

| CÓDIGO              | EA1204          | EA1104          | EA1004A         | EA904B          | EA904HV         | EA904A          | EA804           | EA804A          |
|---------------------|-----------------|-----------------|-----------------|-----------------|-----------------|-----------------|-----------------|-----------------|
| USO                 | MEGA PESADO     | MEGA PESADO     | EXTRA PESADO    | EXTRA PESADO    | EXTRA PESADO    | EXTRA PESADO    | USO PESADO      | USO PESADO      |
| CAPACIDAD DISCO     | 4-1/2"          | 4-1/2"          | 4-1/2"          | 4-1/2"          | 4-1/2"          | 4-1/2"          | 4-1/2"          | 4-1/2"          |
| POTENCIA            | 850 W           | 860 W           | 1,010 W         | 850 W           | 720 W           | 720 W           | 900 W           | 900 W           |
| VOLTAJE/FRECUENCIA  | 120 V-60Hz      | 120 V-60Hz      | 120 V ~/60 Hz   | 120 V-60Hz      | 220 V ~/60 Hz   | 120 V ~/60 Hz   | 120 V-60Hz      | 120 V-60Hz      |
| VELOCIDAD SIN CARGA | 11,000 r/min    | 11,000 r/min    | 10,000 r/min    | 11,000 r/min    | 10,000 r/min    | 10,000 r/min    | 11,000 r/min    | 11,000 r/min    |
| ROSCA DE EJE        | M14             | 5/8"            | 5/8"            | 5/8"            | 5/8"            | 5/8"            | 5/8"            | 5/8"            |
| TIEMPO DE OPERACIÓN | 60 min / 15 min | 60 min / 15 min | 60 min / 15 min | 50 min / 15 min | 50 min / 15 min | 50 min / 15 min | 50 min / 15 min | 50 min / 15 min |
| PESO                | 1.6 kg          | 2.1 kg          | 1.7 kg          | 1.87 kg         | 1.5 kg          | 1.5 kg          | 2 Kg            | 1.85 kg         |
| ACCESORIOS          |                 |                 |                 |                 |                 |                 |                 |                 |
| DISCO DE 4-1/2"     | -               | 1               | -               | -               | -               | -               | -               | -               |
| MAYOREO             | \$2,849         | \$2,479         | \$2,429         | \$2,219         | \$2,219         | \$2,110         | \$1,210         | \$1,210         |
| MENUDEO             | \$3,305         | \$2,876         | \$2,818         | \$2,574         | \$2,574         | \$2,448         | \$1,404         | \$1,404         |

**MINI ESMERILADORAS ANGULARES**

**JUEGO DE ESMERILADORA ANGULAR CON ACCESORIOS**

USO GENERAL

**19**  
PIEZAS



| CÓDIGO  | DESCRIPCIÓN                    |
|---------|--------------------------------|
| EA404D  | 1 Esmeriladora ang 4-1/2" 550W |
| 123325  | 5 Disco 1/27 metal 4-1/2x1/8"  |
| 123320  | 5 Disco 1/27 metal 4-1/2x1/4"  |
| 137402  | 1 Guante nailon-poliu G        |
| G0S01   | 1 Lentes seg panoraminc transp |
| 137676  | 1 Orejera ajustable            |
| B122064 | 1 Flexómetro soft grip 5m      |
| 115085  | 1 Jgo 3 pinzas presión bimata  |
| CPS20   | 1 Caja plástica 21 x 11 x 10"  |

**NUEVO**

CAJA PLÁSTICA

Espera fecha de lanzamiento.

| CÓDIGO | PIEZAS | MAYOREO | MENUEDO |
|--------|--------|---------|---------|
| JP19   | 19     | \$1,785 | \$2,071 |

**MINI ESMERILADORAS ANGULARES 4-1/2"**

**NOM**

USO GENERAL 800 W 120 V DISCO 4-1/2"



EA404C

USO GENERAL 550 W 120 V DISCO 4-1/2"



EA404D

| CÓDIGO                     | EA404C      | EA404D        |
|----------------------------|-------------|---------------|
| USO                        | USO GENERAL | USO GENERAL   |
| CAPACIDAD DE DISCO         | 4-1/2"      | 4-1/2"        |
| POTENCIA                   | 800 W       | 550 W         |
| VOLTAJE / FRECUENCIA       | 120 V       | 120 V / 60 Hz |
| VELOCIDAD SIN CARGA        | 11,000 rpm  | 11,000 rpm    |
| ROSCA DE EJE               | 5/8"        | 5/8"          |
| PESO                       | 3.0 kg      | 1.5 kg        |
| ACCESORIOS                 |             |               |
| GUARDA PROTECTORA          | 1           | 1             |
| LLAVE PARA CAMBIO DE DISCO | 1           | 1             |
| EMPUÑADURA ADICIONAL       | 1           | 1             |
| MAYOREO                    | \$760       | \$609         |
| MENUEDO                    | \$882       | \$706         |

HERRAMIENTAS DE PODER

**MINI ESMERILADORA ANGULAR 4-1/2"**

USO DOMÉSTICO

**NOM**

Tamaño de disco 4-1/2"

500 W 120 V

**FOY**

USO DOMÉSTICO

**NUEVO**



| CÓDIGO               | EA304A        |
|----------------------|---------------|
| CAPACIDAD DE DISCO   | 4-1/2"        |
| POTENCIA             | 500 W         |
| VOLTAJE / FRECUENCIA | 120 V / 60 Hz |
| VELOCIDAD SIN CARGA  | 11,000 rpm    |
| ROSCA DE EJE         | 5/8"          |
| TIEMPO DE OPERACIÓN  | 10 min/10 min |
| PESO                 | 1.6 kg        |
| MAYOREO              | \$489         |
| MENUEDO              | \$567         |

- Trabajo ligero en desbaste de cordones de soldadura así como preparación de superficies metálicas.
- Caja de engranes metálica que incrementa la vida útil.
- Cumple con la NOM-003-SCF-2014.

**GRABADOR ELÉCTRICO**

**GRABADOR ELÉCTRICO**

USO DOMÉSTICO

**NOM**

13 W 120 V

**FOY**

USO DOMÉSTICO



| ESPECIFICACIONES     |              |
|----------------------|--------------|
| Voltaje / frecuencia | 120V / 60 Hz |
| Potencia             | 13 W         |
| Golpes por minuto    | 6,000        |
| Peso                 | 0.450 kg     |

- Este grabador Surtek cumple con la NOM-003-SCFI.
- 2 plantillas.
- 1 manual de usuario.

| CÓDIGO | GOLPES POR MINUTO | MAYOREO | MENUEDO |
|--------|-------------------|---------|---------|
| GR351  | 6,000             | \$405   | \$470   |

**JUEGOS DE HERRAMIENTA ELÉCTRICA**

**JUEGO DE HERRAMIENTA ELÉCTRICA EN CAJA PLÁSTICA**

USO PESADO

**24**  
PIEZAS



CONTENIDO:

|        |                             |
|--------|-----------------------------|
| RM712D | Rotomartillo 1/2"           |
| EA804A | Esmeriladora angular 4-1/2" |
| U386   | Discos desbaste (5 piezas)  |
| USL005 | Lentes seguridad            |
| G5115  | Brocas                      |
| CPU20  | Caja plástica 21"           |

CAJA PLÁSTICA

| CÓDIGO | PIEZAS | DESCRIPCIÓN                                | MAYOREO | MENUEDO |
|--------|--------|--|---------|---------|
| JPU02  | 24     | Juego de herramienta de poder y accesorios | \$5,050 | \$5,858 |

**JUEGO DE HERRAMIENTA ELÉCTRICA EN CAJA PLÁSTICA**

USO PESADO

**3**  
PIEZAS



CONTENIDO:

|        |                             |
|--------|-----------------------------|
| RM812B | Rotomartillo 1/2"           |
| EA804  | Esmeriladora angular 4-1/2" |
| CPU20  | Caja plástica 21"           |

CAJA PLÁSTICA

| CÓDIGO | PIEZAS | DESCRIPCIÓN                   | MAYOREO | MENUEDO |
|--------|--------|-------------------------------|---------|---------|
| JPU01  | 3      | Juego de herramienta de poder | \$3,440 | \$3,990 |

**JUEGO DE HERRAMIENTA ELÉCTRICA EN CAJA PLÁSTICA**

USO PROFESIONAL

**3**  
PIEZAS



| CÓDIGO | DESCRIPCIÓN                 |
|--------|-----------------------------|
| RM512B | Rotomartillo 1/2"           |
| EA404C | Esmeriladora angular 4-1/2" |
| CPS20  | Caja plástica 21"           |

CAJA PLÁSTICA

| CÓDIGO | PIEZAS | MAYOREO | MENUEDO |
|--------|--------|---------|---------|
| JPS01  | 3      | \$1,875 | \$2,175 |

LIJADORAS DE BANDA Y DISCO

LIJADORA DE BANDA  
720 W 120 V

USO PESADO



ACCESORIOS

- 1 Lija de 3 x 21"
- Sistema de cambio rápido de lija.
- Perilla de selección de velocidad.
- Botón de traba.

\$ PVL



| CÓDIGO              | LB821             |
|---------------------|-------------------|
| USO                 | <b>USO PESADO</b> |
| POTENCIA            | 720 W             |
| VOLTAJE/FRECUENCIA  | 120 V- 60Hz       |
| BANDA DE LIJA       | 3" x 21"          |
| VELOCIDAD DE BANDA  | 380 m/min         |
| VELOCIDAD SIN CARGA | 600-1,100 rpm     |
| TIEMPO DE OPERACIÓN | 50 min / 15 min   |
| CAPACIDAD           | 3" x 21"          |
| PESO                | 3.8 kg            |
| 📦                   | 1                 |
| MAYOREO             | \$2,395           |
| MENUDEO             | \$2,778           |

LIJADORAS DE DISCO Y HOJA

EXTRA PESADO **DOBLE AISLAMIENTO**

VELOCIDAD VARIABLE

- ACCESORIOS
- 2 Lija de 5"
  - 1 Recolector



LR905A

1/4" DE HOJA TAMAÑO DE LIJA

ACABADO FINO

- ACCESORIOS
- 2 Lija de 1/4" de hoja
  - 1 Recolector



L0914

| CÓDIGO              | LR905A              | L0914               |
|---------------------|---------------------|---------------------|
| USO                 | <b>EXTRA PESADO</b> | <b>EXTRA PESADO</b> |
| FUNCIÓN             | Roto-orbital        | Orbital             |
| POTENCIA            | 360 W               | 280 W               |
| VOLTAJE/FRECUENCIA  | 120 V- 60Hz         | 120 V-60 Hz         |
| TAMAÑO DE LIJA      | 5"                  | 1/4 de hoja         |
| ÓRBITAS POR MINUTO  | 0-13,000            | 14,000              |
| TIEMPO DE OPERACIÓN | 50 min / 20 min     | 50 min / 20 min     |
| CAPACIDAD           | 5"                  | 1/4 de hoja de lija |
| PESO                | 1.8 kg              | 1.7 kg              |
| 📦                   | 1                   | 1                   |
| MAYOREO             | \$1,980             | \$1,665             |
| MENUDEO             | \$2,297             | \$1,931             |

LIJADORA DE BANDA Y DISCO ESTACIONARIA

USO PESADO **8"** DISCO DE LIJA **4" x 36"** BANDA DE LIJA **550 W**

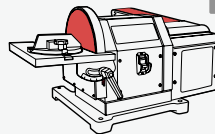

CÓDIGO **LE834**

|                     |                 |
|---------------------|-----------------|
| POTENCIA            | 3/4 HP          |
| VOLTAJE/FRECUENCIA  | 120 V-60 Hz     |
| CAPACIDAD DE BANDA  | 4" x 36"        |
| CAPACIDAD DE DISCO  | 8"              |
| VELOCIDAD DE BANDA  | 658 m/min       |
| VELOCIDAD SIN CARGA | 3,450 rpm       |
| TIEMPO DE OPERACIÓN | 50 min / 15 min |
| USO POR DÍA         | Máximo 10 h     |
| PESO                | 24.8 kg         |
| 📦                   | 1               |
| MAYOREO             | \$7,535         |
| MENUDEO             | \$8,741         |

- Lijado en bisel 0 - 60°.
- Lijado en inglete 0 - 45°.

LIJADORA DE BANDA Y DISCO ESTACIONARIA

USO PROFESIONAL **NOM** BANDA DE LIJA **4" x 36"** DISCO DE LIJA **6"** **373 W 120 V**



- Lijadora en horizontal y vertical.
- Tamaño de banda 9" x 6.2" (224 x 160 mm).
- Base de hierro fundido para mayor estabilidad.
- Fácil cambio de banda sin herramienta.

ESPECIFICACIONES

|                                   |       |
|-----------------------------------|-------|
| Inclinación de la mesa de trabajo | 0-60° |
| Inclinación de la mesa de banda   | 0-90° |

CÓDIGO **LE612**

|                      |                          |
|----------------------|--------------------------|
| FUNCIÓN              | De banda y disco         |
| POTENCIA             | 373 W (1/2 HP)           |
| VOLTAJE / FRECUENCIA | 120V- / 60 Hz            |
| CAPACIDAD DE LIJA    | Banda 4" x 36", disco 6" |
| VELOCIDAD SIN CARGA  | 550 rpm                  |
| TIEMPO DE OPERACIÓN  | 30 min / 10 min          |
| PESO                 | 17.62 kg                 |
| 📦                    | 1                        |
| MAYOREO              | \$4,655                  |
| MENUDEO              | \$5,400                  |

LIJADORA DE BANDA

USO PROFESIONAL **NOM**

BANDA DE LIJA **3" x 21"** **950 W 120 V**



- Sistema de cambio rápido de lija.
- Bolsa recolectora.
- Cumple con la NOM-003-SCFI.

CÓDIGO **LB521B**

| CÓDIGO               | LB521B                 |
|----------------------|------------------------|
| USO                  | <b>USO PROFESIONAL</b> |
| POTENCIA             | 950 W                  |
| VOLTAJE / FRECUENCIA | 120V~ / 60 Hz          |
| CAPACIDAD DE LIJA    | Lija 3" x 21"          |
| VELOCIDAD SIN CARGA  | 380 rpm                |
| TIEMPO DE OPERACIÓN  | 30 min / 10 min        |
| PESO                 | 3.8 kg                 |
| 📦                    | 1                      |
| MAYOREO              | \$1,759                |
| MENUDEO              | \$2,040                |

LIJADORAS DE DISCO Y HOJA

USO PROFESIONAL **NOM** VELOCIDAD VARIABLE

USO PROFESIONAL **1/2** HOJA DE **1/2** **300 W 120 V**



L0612A

- Base de aluminio.
- Pinzas de sujeción de la lija.
- Control de velocidad variable.

Cumplen con la NOM-003-SCFI.

CÓDIGO **L0612A**

| CÓDIGO               | L0612A                 |
|----------------------|------------------------|
| USO                  | <b>USO PROFESIONAL</b> |
| FUNCIÓN              | Orbital                |
| POTENCIA             | 300 W                  |
| VOLTAJE / FRECUENCIA | 120V~ / 60 Hz          |
| CAPACIDAD DE LIJA    | 1/2 hoja               |
| VELOCIDAD SIN CARGA  | 6,000 - 12,000 rpm     |
| TIEMPO DE OPERACIÓN  | 30 min / 10 min        |
| PESO                 | 1.5 kg                 |
| 📦                    | 1                      |
| MAYOREO              | \$1,349                |
| MENUDEO              | \$1,565                |

USO PROFESIONAL **1/4** HOJA DE **1/4** **270 W 120 V**



LR505

- Sistema anti-vibración.
- Velocidad variable.
- Es liviana, fácil de controlar con una mano y no produce mucho ruido.

CÓDIGO **LR505**

| CÓDIGO               | LR505                  |
|----------------------|------------------------|
| USO                  | <b>USO PROFESIONAL</b> |
| FUNCIÓN              | Roto - orbital         |
| POTENCIA             | 270 W                  |
| VOLTAJE / FRECUENCIA | 120 V ~ / 60 Hz        |
| CAPACIDAD DE LIJA    | 5"                     |
| VELOCIDAD SIN CARGA  | 5,000 - 12,000 rpm     |
| TIEMPO DE OPERACIÓN  | 30 min / 15 min        |
| PESO                 | 1.75 kg                |
| 📦                    | 1                      |
| MAYOREO              | \$1,085                |
| MENUDEO              | \$1,259                |

USO GENERAL **1/4** HOJA DE **1/4** **240 W 120 V**



L0414A

- Interruptor a prueba de polvo.
- Con goma anti-deslizante.
- Pinzas que permiten el cambio rápido de lija, cartucho de filtro.

CÓDIGO **L0414A**

| CÓDIGO               | L0414A             |
|----------------------|--------------------|
| USO                  | <b>USO GENERAL</b> |
| FUNCIÓN              | Orbital            |
| POTENCIA             | 240 W              |
| VOLTAJE / FRECUENCIA | 120V~ / 60 Hz      |
| CAPACIDAD DE LIJA    | 1/4 hoja           |
| VELOCIDAD SIN CARGA  | 13,000 rpm         |
| TIEMPO DE OPERACIÓN  | 30 min / 15 min    |
| PESO                 | 1.45 kg            |
| 📦                    | 1                  |
| MAYOREO              | \$740              |
| MENUDEO              | \$858              |

## HERRAMIENTA MULTIPROPÓSITOS

### HERRAMIENTA MULTIPROPÓSITOS



**NOM 300 W 120 V**

**20**  
PIEZAS



#### ESPECIFICACIONES

|                      |               |
|----------------------|---------------|
| Potencia             | 300 W         |
| Voltaje / frecuencia | 120 V / 60 Hz |
| Velocidad sin carga  | 13,000 opm    |

#### ACCESORIOS

|    |                              |
|----|------------------------------|
| 2  | Hojas de sierra de 65 mm     |
| 1  | Hoja de sierra de media luna |
| 1  | Almohadilla de lijado        |
| 1  | Raspador                     |
| 14 | Repuestos de lija            |

- 18° de ángulo de oscilación.
- Accesorios para diversos trabajos-acabados (lijados, cortes, rebajes, etc).
- Oscilaciones variables para un mejor control y desempeño con diferentes materiales.
- Esta herramienta multiusos Surtek cumple con la NOM-003-SCFI.



| CÓDIGO | OSCILACIONES POR MINUTO | POTENCIA | 📦 | MAYOREO | MENUDEO |
|--------|-------------------------|----------|---|---------|---------|
| MH600  | 10,000 - 18,000         | 300 W    | 1 | \$1,699 | \$1,971 |

### JUEGO DE ACCESORIOS PARA HERRAMIENTA MULTIPROPÓSITOS



**19**  
PIEZAS



#### Contenido

|    |                              |
|----|------------------------------|
| 2  | Hojas de sierra de 65 mm     |
| 1  | Hoja de sierra de media luna |
| 1  | Almohadilla de lijado        |
| 1  | Raspador                     |
| 14 | Repuestos de lija            |



| CÓDIGO | PIEZAS | 📦 | MAYOREO | MENUDEO |
|--------|--------|---|---------|---------|
| KMH600 | 19     | 1 | \$260   | \$302   |

## MOTO TOOL

### JUEGO DE MOTO TOOL ELÉCTRICO



**NOM VELOCIDAD VARIABLE**

**46** 160 W 120 V  
PIEZAS



#### ESPECIFICACIONES

|                      |                    |
|----------------------|--------------------|
| Potencia             | 160 W              |
| Voltaje / frecuencia | 120 V / 60 Hz      |
| Velocidad sin carga  | 9,000 - 32,000 rpm |
| Capacidad del collet | 1/8"               |

#### CONTENIDO

|   |                                  |    |                           |
|---|----------------------------------|----|---------------------------|
| 1 | Moto tool o rectificador         | 4  | Fresas diamantadas        |
| 2 | Boquillas de 1/8" (3,1 mm)       | 1  | Broca                     |
| 1 | Eje flexible                     | 1  | Llave de boca             |
| 1 | Soporte telescópico              | 4  | Bandas de lija            |
| 1 | Prensa de mesa                   | 10 | Discos abrasivos de corte |
| 1 | Adaptador para lija de banda     | 10 | Discos de lija            |
| 1 | Adaptador para discos de corte   | 1  | Piedra de afilado         |
| 1 | Adaptador para fieltro de pulido | 3  | Fieltros de pulido        |
| 3 | Puntas montadas                  |    |                           |

- Este juego moto-tool Surtek cumple con la NOM-003-SCFI.
- Rectificador y grabador, diseñado para realizar perforaciones, desbastes, pulidos, grabados, cortes, fresados y limpieza en trabajos sobre madera, metal y plástico.
- Botones para controlar la velocidad del rectificador.



| CÓDIGO | PIEZAS | 📦 | MAYOREO | MENUDEO |
|--------|--------|---|---------|---------|
| MT514A | 46     | 1 | \$1,225 | \$1,421 |

### JUEGO DE ACCESORIOS PARA MOTO TOOL 250



**250**  
PIEZAS



| CANT. | DESCRIPCIÓN               |
|-------|---------------------------|
| 39    | Bandas de lija            |
| 1     | Rueda flap                |
| 5     | Ruedas de felpa           |
| 1     | Rueda de lana             |
| 1     | Punta de felpa elipsoidal |
| 2     | Ruedas esmeril de goma    |
| 2     | Mandriles                 |
| 4     | Adaptadores de latón      |
| 8     | Puntas montadas de goma   |
| 2     | Grasa para pulir          |
| 36    | Ruedas de lija roja       |
| 30    | Ruedas de lija negra      |
| 60    | Discos de papel de lija   |
| 5     | Discos de corte reforzado |
| 1     | Llave                     |
| 4     | Mandriles para ruedas     |

- Ideales para lijar, pulir, cortar, afilar y desbastar.



| CÓDIGO | PIEZAS | 📦 | MAYOREO | MENUDEO |
|--------|--------|---|---------|---------|
| 119303 | 250    | 1 | \$699   | \$811   |

### JUEGO DE ACCESORIOS PARA MOTO TOOL 150



**150**  
PIEZAS



| CANT. | DESCRIPCIÓN           |
|-------|-----------------------|
| 71    | Ruedas para cortar    |
| 22    | Ruedas para desbaste  |
| 13    | Discos para pulir     |
| 12    | Bandas de lija        |
| 7     | Cepillos de carda     |
| 7     | Cortadores de lima    |
| 4     | Mandriles para ruedas |
| 4     | Brocas                |
| 4     | Boquillas             |
| 2     | Mandriles para lijas  |
| 1     | Rueda flap            |
| 1     | Llave                 |
| 1     | Piedra                |
| 1     | Estuche plástico      |

- Ideales para lijar, pulir, cortar, afilar y desbastar.



| CÓDIGO | PIEZAS | 📦 | MAYOREO | MENUDEO |
|--------|--------|---|---------|---------|
| 119301 | 150    | 1 | \$515   | \$597   |

HERRAMIENTAS DE PODER



**PISTOLAS PARA SILICÓN**

**PISTOLAS PARA BARRAS DE SILICÓN**

**NOM**



USO PROFESIONAL

80 W TEMPERATURA  
127 V 180 °C



PS612



USO PROFESIONAL

25 W TEMPERATURA  
127 V 170 °C



PS611



USO PROFESIONAL

10 W TEMPERATURA  
127 V 160 °C



PS610

\$ PVL

**BARRAS DE SILICÓN**



USO PROFESIONAL



112912

- Con boquilla de metal.
- Incluyen 2 barras de silicón.
- Gatillo de fácil control para un flujo constante del silicón.
- Estas pistolas cumplen con la NOM-003-SCFI.

| CÓDIGO               | PS612                  | PS611                  | PS610                  |
|----------------------|------------------------|------------------------|------------------------|
| USO                  | <b>USO PROFESIONAL</b> | <b>USO PROFESIONAL</b> | <b>USO PROFESIONAL</b> |
| BARRA                | 1/2"                   | 1/2"                   | 5/16"                  |
| POTENCIA             | 80 W                   | 25 W                   | 10 W                   |
| VOLTAJE / FRECUENCIA | 127 V                  | 127 V                  | 127 V                  |
| 📦                    | 1                      | 1                      | 1                      |
| MAYOREO              | \$190                  | \$125                  | \$83                   |
| MENUEO               | \$220                  | \$145                  | \$96                   |

- \*Mayor longitud que las barras de silicón convencionales contribuyen a mejorar el rendimiento.
- \*Barras de silicón en bolsa de un kilogramo.
- Blister con 12 piezas.

| CÓDIGO     | DIÁMETRO | LARGO | 📦 | MAYOREO | MENUEO |
|------------|----------|-------|---|---------|--------|
| En blister |          |       |   |         |        |
| 112912     | 1/2"     | 10 cm | 1 | 31      | \$36   |
| 112910     | 5/16"    | 10 cm | 1 | \$17    | \$20   |
| En bolsa   |          |       |   |         |        |
| *112918    | 1/2"     | 15 cm | 1 | \$225   | \$261  |
| *112920    | 1/2"     | 30 cm | 1 | \$225   | \$261  |

**PISTOLAS DE CALOR**

**PISTOLAS DE CALOR**

**DOBLE AISLAMIENTO**



EXTRA PESADO



PC960



USO PESADO



PC800A

- Tobera de 1" de diámetro.

| ACCESORIOS          |   |
|---------------------|---|
| Raspador            | 1 |
| Boquilla reflectora | 1 |

| ACCESORIOS          |   |                        |   |
|---------------------|---|------------------------|---|
| Raspador            | 1 | Boquilla concentrada   | 2 |
| Boquilla deflectora | 1 | Boquilla de protección | 1 |
| Boquilla reflectora | 1 |                        |   |

\$ PVL

**PISTOLA DE CALOR**

**USO PROFESIONAL**

**NOM**

1 500 W  
127 V

- Cumple con la NOM-003-SCFI.
- Interruptor de 3 posiciones.
- Sistema de enfriamiento/apagado que evita sobrecalentamiento, igual a más vida útil.
- Núcleo cerámico, prolonga la vida de la resistencia igual a más horas de uso en su producto.
- Equipada con fusible térmico de corte automático.



| ACCESORIOS                         |  |
|------------------------------------|--|
| 1 Raspador                         |  |
| 1 Boquilla concentradora           |  |
| 1 Boquilla de protección de vidrio |  |
| 1 Boquilla deflectora              |  |
| 1 Boquilla reflectora              |  |

| CÓDIGO                | PC960               | PC800A            |
|-----------------------|---------------------|-------------------|
| USO                   | <b>EXTRA PESADO</b> | <b>USO PESADO</b> |
| POTENCIA              | 1,800 W             | 1,800 W           |
| VOLTAJE/FRECUENCIA    | 120V-60 Hz          | 127V-60 Hz        |
| RANGOS DE TEMPERATURA | 60 °C - 600 °C      | 50 °C - 600 °C    |
| TIEMPO DE OPERACIÓN   | 45 min / 10 min     | 50 min / 15 min   |
| SUMINISTRO DE AIRE    | 300-500 l/min       | 300-500 l/min     |
| PESO                  | 0.85 kg             | 0.9 kg            |
| 📦                     | 1                   | 1                 |
| MAYOREO               | \$1,750             | \$1,210           |
| MENUEO                | \$2,030             | \$1,404           |

| CÓDIGO                | PC600           |
|-----------------------|-----------------|
| POTENCIA              | 1,500 W         |
| VOLTAJE/FRECUENCIA    | 120V-60 Hz      |
| RANGOS DE TEMPERATURA | 296 °C - 626 °C |
| TIEMPO DE OPERACIÓN   | 30 min / 10 min |
| SUMINISTRO DE AIRE    | ????            |
| PESO                  | 0.80 Kg         |
| 📦                     | 1               |
| MAYOREO               | \$975           |
| MENUEO                | \$1,131         |

**PISTOLA DE IMPACTO**

**PISTOLA DE IMPACTO ELÉCTRICA**

USO PESADO  
**1,100 W**  
**120 V**



| CÓDIGO              | LI812             |
|---------------------|-------------------|
| USO                 | <b>USO PESADO</b> |
| CAPACIDAD           | 1/2"              |
| POTENCIA            | 1,100 W           |
| VELOCIDAD SIN CARGA | 2,200 rpm         |
| IMPACTOS POR MINUTO | 3,000             |
| TORQUE MÁXIMO       | 474 Nm            |
| TIEMPO DE OPERACIÓN | 50 min / 15 min   |
| PESO                | 3.4 kg            |
| 📦                   | 1                 |
| MAYOREO             | \$3,435           |
| MENUEO              | \$3,985           |

- Caja de engranes metálica.
- Interruptor que cambia la rotación de giro a la derecha o a la izquierda fácilmente, permitiendo ajustar o desajustar rápidamente las tuercas.

**PULIDORAS**

**PULIDORA ANGULAR 7"**

USO PESADO  
**1,300 W**  
**120 V**



| CÓDIGO              | LP807B            |
|---------------------|-------------------|
| USO                 | <b>USO PESADO</b> |
| CAPACIDAD DISCO     | 7"                |
| POTENCIA            | 1,300 W           |
| TIEMPO DE OPERACIÓN | 50 min / 15 min   |
| VOLTAJE/FRECUENCIA  | 120 V ~ 60 Hz     |
| VELOCIDAD SIN CARGA | 900 - 3,000 rpm   |
| PESO                | 3 kg              |
| 📦                   | 1                 |
| MAYOREO             | \$2,879           |
| MENUEO              | \$3,340           |

- Ideal para pulir pintura automotriz, diferentes tipos de metales y madera.
- Rápido acceso para carbones desde el exterior.

**PULIDORAS**

**PULIDORAS ANGULARES**

**NOM** VELOCIDAD VARIABLE **1 200 W 120 V**

**USO MÁSTER**



**LP707**

**ACCESORIOS**

Bonete para pulido  
Empuñadura adicional "D"

- Mayor rango de revoluciones que cubre acabados más finos.
- Mayor fuerza de pulido.
- Cumple con la NOM-003-SCFI.
- Interruptor de traba para trabajo continuo.
- Empuñadura tipo "D" que facilita su uso.

**USO PROFESIONAL**



**LP607A**

**ACCESORIOS**

Bonete para pulido  
Empuñadura adicional "D"

- Velocidad variable.
- Caja de engranes metálica.
- Botón traba de eje.
- Empuñadura tipo "D" que facilita su uso.
- Botón de seguridad.
- Cumple con la NOM-003-SCFI.

**\$ PVL**

HERRAMIENTAS AUTOMOTRICES  
PÁGINA 235

**PULIDORA AUTOMOTRIZ**

**FOY**

**NOM** **USO DOMÉSTICO**

**\$ PVL**

**120 W 120 V**



**ACCESORIOS**

Bonete tipo toalla  
Bonete afelpado

- Movimiento roto-orbital.
- Cumple con la NOM-003-SCFI.

**CÓDIGO**

**PA309A**

**USO**

**USO DOMÉSTICO**

|                     |              |
|---------------------|--------------|
| CAPACIDAD DISCO     | 9-1/2"       |
| POTENCIA            | 120 W        |
| VOLTAJE/FRECUENCIA  | 120V / 60 Hz |
| VELOCIDAD SIN CARGA | 2,500 rpm    |
| PESO                | 2,4 kg       |
| MAYOREO             | \$809        |
| MENUDEO             | \$938        |

**BONETES PARA PULIDORA**

**USO PROFESIONAL**



**129021**



**129040**

| CANTIDAD | DESCRIPCIÓN       |
|----------|-------------------|
| 4        | Bonetes para cera |
| 2        | Bonetes de toalla |
| 1        | Bonete pulidor    |

**BLÍSTER**

| CÓDIGO | DESCRIPCIÓN               | MAYOREO | MENUDEO |
|--------|---------------------------|---------|---------|
| 129040 | Juego 7 bonetes 10"       | 175     | \$203   |
| 129013 | Bonete 7" (tipo pulidor)  | \$45    | \$52    |
| 129021 | Bonete 10" (tipo pulidor) | \$51    | \$59    |

**TALADROS Y ROTOMARTILLOS**

**TABLA COMPARATIVA DE TALADROS Y ROTOMARTILLOS**

|  |                     |                     | W              | V                         |                          |         |                  |                    |  | APLICACIONES | FUNCIONES |          |         |              |           |
|--|---------------------|---------------------|----------------|---------------------------|--------------------------|---------|------------------|--------------------|--|--------------|-----------|----------|---------|--------------|-----------|
|  | USO / TIEMPO DE USO | MEDIDA DEL BROQUERO | POTENCIA WATTS | VOLTAJE ~ / FRECUENCIA HZ | VELOCIDAD RPM            | PESO KG | CICLO DE TRABAJO | CONSUMO ENERGÉTICO |  | METAL        | MADERA    | CONCRETO | TALADRO | ROTOMARTILLO | DEMOLEDOR |
|  | <b>RME1030</b>      | SDS Plus            | 900            | 120/ 60                   | 0-850                    | 4.1     | 60 / 15 min      | 0.85 kWh           |  |              |           |          |         |              |           |
|  | <b>RM912</b>        | 1/2"                | 900            | 120/ 60                   | 1= 0-1,050<br>2= 0-3,000 | 2.5     | 60 / 15 min      | 0.35 kWh           |  |              |           |          |         |              |           |
|  | <b>TE938</b>        | 3/8"                | 450            | 120/ 60                   | 1,600                    | 1.58    | 60 / 15 min      | 0.35 kWh           |  |              |           |          |         |              |           |
|  | <b>RM822</b>        | SDS Plus            | 660            | 120/ 60                   | 0-1,200                  | 2.5     | 50 / 15 min      | 0.45 kWh           |  |              |           |          |         |              |           |
|  | <b>RM812C</b>       | 1/2"                | 850            | 120/ 60                   | 0-2,700                  | 2.3     | 50 / 15 min      | 0.37 kWh           |  |              |           |          |         |              |           |
|  | <b>RM838B</b>       | 3/8"                | 850            | 120/ 60                   | 0-2,700                  | 2.1     | 50 / 15 min      | 0.4 kWh            |  |              |           |          |         |              |           |
|  | <b>TE812A</b>       | 1/2"                | 850            | 120/ 60                   | 0-650                    | 3.0     | 50 / 15 min      | 0.85 kWh           |  |              |           |          |         |              |           |
|  | <b>RM712D</b>       | 1/2"                | 1,050          | 120/ 60                   | 1= 0-1,100<br>2= 0-2,800 | 1.5     | 30 / 10 min      | 0.32 kWh           |  |              |           |          |         |              |           |
|  | <b>RM740</b>        | SDS Plus            | 1,000          | 127/ 60                   | 850                      | 3.8     | 30 / 10 min      | 1 kWh              |  |              |           |          |         |              |           |
|  | <b>RM720A</b>       | SDS Plus            | 720            | 120/ 60                   | 0 - 1,100                | 3.8     | 25 / 10 min      | 0.65 kWh           |  |              |           |          |         |              |           |
|  | <b>RM612C</b>       | 1/2"                | 700            | 120/ 60                   | 0 - 2,800                | 2       | 25 / 10 min      | 0.5 kWh            |  |              |           |          |         |              |           |
|  | <b>RM512C</b>       | 1/2"                | 650            | 120/ 60                   | 0 - 2,800                | 2       | 25 / 10 min      | 0.45 kWh           |  |              |           |          |         |              |           |
|  | <b>RM512B</b>       | 1/2"                | 810            | 120/ 60                   | 0 - 2,800                | 2.19    | 20 / 10 min      | 0.35 kWh           |  |              |           |          |         |              |           |
|  | <b>RM538</b>        | 3/8"                | 600            | 120/ 60                   | 0 - 2,800                | 2       | 20 / 10 min      | 0.42 kWh           |  |              |           |          |         |              |           |
|  | <b>TEL538</b>       | 3/8"                | 400            | 120/ 60                   | 0 - 3,000                | 1.56    | 25 / 10 min      | 0.28 kWh           |  |              |           |          |         |              |           |
|  | <b>RM412A</b>       | 1/2"                | 500            | 120/ 60                   | 0 - 3,000                | 1.65    | 30 / 10 min      | 0.35 kWh           |  |              |           |          |         |              |           |
|  | <b>RM438C</b>       | 3/8"                | 500            | 120/ 60                   | 0 - 3,000                | 1.65    | 30 / 10 min      | 0.35 kWh           |  |              |           |          |         |              |           |
|  | <b>RM312C</b>       | 1/2"                | 500            | 120/ 60                   | 0 - 3,000                | 1.55    | 20 / 10 min      | 0.35 kWh           |  |              |           |          |         |              |           |
|  | <b>RM338A</b>       | 3/8"                | 500            | 120/ 60                   | 0 - 3,000                | 1.55    | 20 / 10 min      | 0.35 kWh           |  |              |           |          |         |              |           |

HERRAMIENTAS DE PODER

ROTOMARTILLOS

JUEGO DE ROTOMARTILLO 1/2" Y ACCESORIOS



USO PESADO

16  
PIEZAS



NUEVO

| CONTENIDO |   |    |
|-----------|---|----|
| RM812C    | Rotomartillo 1/2" 850 W                         | 1  |
| G5115     | Juego de 15 brocas uso general 1-1/16"- 1/2"    | 1  |
| 9684      | Destornillador ámbar Phillips® #2 1/4" x 4-1/4" | 1  |
| 9604      | Destornillador ámbar plano 1/4"x4"              | 1  |
| 12004     | Punta de poder 1/4" Phillips® #2 x 1-15/16"     | 10 |
| 1616A     | Martillo de uña curva 16 oz antivibración       | 1  |
| CPU20     | Caja plástica 21"                               | 1  |

• NOM-003-SCFI-2014.

CAJA PLÁSTICA

| CÓDIGO | PIEZAS | MAYOREO | MENUDEO |
|--------|--------|---------|---------|
| JP16   | 16     | \$3,780 | \$4,385 |

ROTOMARTILLOS DE 2 VELOCIDADES MECÁNICAS

FUNCIÓN REVERSIBLE DOBLE AISLAMIENTO VELOCIDAD VARIABLE 2 VELOCIDADES MECÁNICAS



EXTRA PESADO



RM912

- Botón de traba.
- Caja de engranes metálica.
- Empuñadura soft grip antideslizante.
- Selector de función: taladro / rotomartillo.
- Luz LED que indica conexión a corriente.



USO PESADO



RM712D

- Botón de traba.
- Caja de engranes metálica.
- Empuñadura soft grip antideslizante.
- Selector de función: taladro / rotomartillo.



| CÓDIGO                               | RM912            | RM712D           |
|--------------------------------------|------------------|------------------|
| USO                                  | EXTRA PESADO     | USO PESADO       |
| CAPACIDAD                            | 1/2"             | 1/2"             |
| POTENCIA                             | 900 W            | 1050 W           |
| VOLTAJE                              | 120 V            | 120 V            |
| VELOCIDAD SIN CARGA                  | 1=0-1,080 r/min  | 1=0-1,100 r/min  |
| IMPACTOS POR MINUTO                  | 2= 0-3,000 r/min | 2= 0-2,800 r/min |
| TIEMPO DE OPERACIÓN                  | 1,800-4,800 gpm  | 44,800           |
| PESO                                 | 60 min / 15 min  | 30 min / 10 min  |
|                                      | 2.5 kg           | 1.5 kg           |
| CAPACIDAD DE PERFORACIÓN             |                  |                  |
| CAPACIDAD DE PERFORACIÓN DE MADERA   | 25.4 mm          | 20 mm            |
| CAPACIDAD DE PERFORACIÓN DE ACERO    | 13 mm            | 8 mm             |
| CAPACIDAD DE PERFORACIÓN DE CONCRETO | 19 mm            | 13 mm            |
|                                      | 1                | 1                |
| MAYOREO                              | \$3,770          | \$2,039          |
| MENUDEO                              | \$4,373          | \$2,365          |

ROTOMARTILLOS

FUNCIÓN REVERSIBLE DOBLE AISLAMIENTO VELOCIDAD VARIABLE



USO PESADO



RM812C

- Caja de engranes metálica.
- Botón de traba para trabajos continuos.
- Selector de cambio de giro.
- Interruptor de velocidad variable.

- Triple reducción de velocidad por engranajes.
- Incrementa el torque para un adecuado uso de accesorios grandes.



USO PESADO



RM838B

- Caja de engranes metálica.
- Botón de traba para trabajos continuos.
- Selector de cambio de giro.
- Interruptor de velocidad variable.



| CÓDIGO                               | RM812C          | RM838B          |
|--------------------------------------|-----------------|-----------------|
| USO                                  | USO PESADO      | USO PESADO      |
| CAPACIDAD                            | 1/2"            | 3/8"            |
| POTENCIA                             | 800 W           | 800 W           |
| VOLTAJE                              | 120 V           | 120 V           |
| VELOCIDAD SIN CARGA                  | 0-2,700 r/min   | 0-2,700 r/min   |
| IMPACTOS POR MINUTO                  | 43,200          | 43,200          |
| TIEMPO DE OPERACIÓN                  | 50 min / 15 min | 50 min / 15 min |
| PESO                                 | 2.3 kg          | 2.1 kg          |
| CAPACIDAD DE PERFORACIÓN             |                 |                 |
| CAPACIDAD DE PERFORACIÓN DE MADERA   | 25.4 mm         | 25.4 mm         |
| CAPACIDAD DE PERFORACIÓN DE ACERO    | 9.5 mm          | 9.5 mm          |
| CAPACIDAD DE PERFORACIÓN DE CONCRETO | 13 mm           | 13 mm           |
|                                      | 1               | 1               |
| MAYOREO                              | \$1,605         | \$1,595         |
| MENUDEO                              | \$1,862         | \$1,850         |

**ROTOMARTILLOS**



Dentro de las innovaciones que presenta Surtek en sus rotomartillos encontramos:



**MAYOR TIEMPO DE TRABAJO**

• Embobinados de mayor calibre y número de vueltas. Teniendo un resultado de mayor horas de trabajo diarias.

**ENFRIAMIENTO DIRECTO**

• Enfriamiento directo para una elevada capacidad de sobrecarga y una larga vida útil.

**LARGA VIDA ÚTIL**

**JUEGO DE ROTOMARTILLO 1/2" Y ACCESORIOS**

USO PROFESIONAL

**BROQUERO 1/2"**

**NUEVO**

**20 PIEZAS**

| CÓDIGO  | DESCRIPCIÓN                                  |
|---------|--|
| RM512B  | 1 Rotomartillo 1/2" 810 W                    |
| JBAV10  | 1 Juego 10 brocas alta velocidad con cobalto |
| 119191  | 1 Juego de 6 brocas para concreto            |
| 137323  | 1 Lente de seguridad transparente            |
| B122081 | 1 Flexómetro anti-impacto 5 m x 1"           |
| CPSC20  | 1 Caja plástica 21" compacta                 |



**CAJA PLÁSTICA**

• NOM-003-SCFI-2014.

| CÓDIGO      | PIEZAS | MAYOREO | MENUDEO |
|-------------|--------|---------|---------|
| <b>JP20</b> | 20     | \$1,469 | \$1,704 |

**JUEGO DE ROTOMARTILLO 1/2" Y ACCESORIOS**

USO PROFESIONAL

**BROQUERO 1/2"**

**18 PIEZAS**

| CÓDIGO | DESCRIPCIÓN                 |
|--------|-----------------------------|
| RM612C | 1 Rotomartillo              |
|        | 1 Llave para broquero       |
|        | 1 Mango ajustable adicional |
|        | 1 Tope de profundidad       |
|        | 9 Brocas                    |
|        | 6 Puntas de poder           |
|        | 1 Manual de usuario         |



**\$ PVL**

• Este juego de rotomartillo Surtek cumple con la NOM-003-SCFI.

| CÓDIGO         | BROQUERO | MAYOREO | MENUDEO |
|----------------|----------|---------|---------|
| <b>RM612CK</b> | 1/2"     | \$1,715 | \$1,989 |

**ROTOMARTILLOS**

**NOM 120 V**

**FUNCIÓN REVERSIBLE**

**VELOCIDAD VARIABLE**

**\$ PVL**

**NUEVO**

**BROCAS PÁGINA 23**



**VIDEO**

USO PROFESIONAL

**700 W**

**BROQUERO 1/2"**



**RM612C**

USO PROFESIONAL

**650 W**

**BROQUERO 1/2"**



**RM512C**

USO PROFESIONAL

**810 W**

**BROQUERO 1/2"**



**RM512B**

USO PROFESIONAL

**600 W**

**BROQUERO 3/8"**



**RM538**

USO GENERAL

**500 W**

**BROQUERO 1/2"**



**RM412A**

USO GENERAL

**500 W**

**BROQUERO 3/8"**



**RM438C**

• Estos rotomartillos Surtek cumplen con la NOM-003-SCFI.

| CÓDIGO                                    | RM612C  | RM512C  | RM512B   | RM538   | RM412A  | RM438C  |
|---|---|---|--|---|---|---|
| USO                                       | USO PROFESIONAL   | USO PROFESIONAL   | USO PROFESIONAL  | USO PROFESIONAL   | USO GENERAL   | USO GENERAL   |
| POTENCIA                                  | 700 W   | 650 W   | 810 W  | 600 W   | 500 W   | 500 W   |
| VOLTAJE / FRECUENCIA                      | 120 V /60 Hz  | 120 V /60 Hz  | 120 V /60 Hz   | 120 V /60 Hz  | 120 V /60 Hz  | 120 V /60 Hz  |
| BROQUERO                                  | 1/2" (13 mm)  | 1/2" (13 mm)  | 1/2" (13 mm)   | 3/8" (10 mm)  | 1/2" (13 mm)  | 3/8" (10 mm)  |
| VELOCIDAD SIN CARGA                       | 0 - 2,800 rpm   | 0 - 2,800 rpm   | 0 - 2,800 rpm  | 0 - 2,800 rpm   | 0 - 3 000 rpm   | 0 - 3 000 rpm   |
| FUNCIONES                                 | Taladro y rotomartillo  | Taladro y rotomartillo  | Taladro y rotomartillo   | Taladro y rotomartillo  | Taladro y rotomartillo                                | Taladro y rotomartillo                                |
| TIEMPO DE OPERACIÓN                       | 30 / 10 min   | 30 / 15 min   | 30 / 15 min  | 30 / 15 min   | 30 / 10 min   | 30 / 10 min   |
| PESO                                      | 2 kg  | 2 kg  | 2.19 kg  | 2 kg  | 1.65 kg   | 1.65 kg   |
| CAPACIDAD DE PERFORACIÓN MÁX              |   |   |  |   |   |   |
| MADERA                                    | 25,4 mm   | 25 mm   | 25,4 mm  | 25 mm   | 20 mm   | 20 mm   |
| CONCRETO                                  | 16 mm   | 13 mm   | 16 mm  | 13 mm   | 12 mm   | 12 mm   |
| ACERO                                     | 13 mm   | 10 mm   | 13 mm  | 10 mm   | 10 mm   | 10 mm   |
| ACCESORIOS                                | 1 mango adicional ajustable<br>1 tope de profundidad<br>1 llave para broquero | 1 mango adicional ajustable<br>1 tope de profundidad<br>1 llave para broquero | 1 empuñadura adicional ajustable<br>1 tope de profundidad<br>1 llave para broquero | 1 mango adicional ajustable<br>1 tope de profundidad<br>1 llave para broquero | 1 mango adicional ajustable<br>1 tope de profundidad" | 1 mango adicional ajustable<br>1 tope de profundidad" |
| CARACTERÍSTICAS                           |   |   |  |   |   |   |
| SELECTOR DE FUNCIÓN: TALADRO-ROTOMARTILLO | •   | •   | •  | •   | •   | •   |
| BOTÓN DE TRABA PARA TRABAJOS CONTINUOS    | •   | •   | •  | •   | •   | •   |
| MAYOREO                                   | \$1,249   | \$1,049   | \$975  | \$860   | \$645   | \$585   |
| MENUDEO                                   | \$1,449   | \$1,217   | \$1,131  | \$998   | \$748   | \$679   |

HERRAMIENTAS DE PODER

4

ROTOMARTILLOS

ROTOMARTILLOS

NOM 500W 120V

FOY

\$ PVL

NUEVO

USO DOMÉSTICO

Tamaño de broquero 1/2"



RM312C

- Selector de función:
- taladro-rotomartillo.
- Botón de traba para operación continua.
- Mango adicional ajustable.
- Tope de profundidad.

USO DOMÉSTICO

Tamaño de broquero 3/8"



RM338A

- Selector de función:
- taladro-rotomartillo.
- Botón de traba para operación continua.
- Mango adicional ajustable.
- Tope de profundidad.

• Estos rotomartillos Foy cumplen con la NOM-003-SCFI.

| CÓDIGO                          | RM312C        | RM338A        |
|---------------------------------|---------------|---------------|
| USO                             | USO DOMÉSTICO | USO DOMÉSTICO |
| POTENCIA                        | 500 W         | 500 W         |
| VOLTAJE / FRECUENCIA            | 120 V - 60 Hz | 120 V - 60 Hz |
| BROQUERO                        | 1/2" (13 mm)  | 3/8" (10 mm)  |
| VELOCIDAD SIN CARGA             | 0 - 3,000 rpm | 0 - 3,000 rpm |
| CONSUMO ENERGÉTICO              | 0.35 kWh      | 0.35 kWh      |
| TIEMPO DE OPERACIÓN             | 20 / 10 min   | 20 / 10 min   |
| PESO                            | 1.55 kg       | 1.55 kg       |
| CAPACIDAD DE PERFORACIÓN MÁXIMA |               |               |
| MADERA                          | 20 mm         | 20 mm         |
| CONCRETO                        | 12 mm         | 12 mm         |
| ACERO                           | 10 mm         | 10 mm         |
| ☑                               | 1             | 1             |
| MAYOREO                         | \$539         | \$469         |
| MENUDEO                         | 625           | \$544         |

TALADROS

TALADRO ESPADA 1/2"

USO PESADO 850W 120V 1/2"

URREA

\$ PVL



- Triple reducción de velocidad por engranajes.
- Incrementa el torque para un adecuado uso de accesorios grandes.
- Botón de traba de interruptor.

| CÓDIGO                             | TE812A          |
|------------------------------------|-----------------|
| USO                                | USO PESADO      |
| CAPACIDAD                          | 1/2"            |
| POTENCIA                           | 850 W           |
| VELOCIDAD SIN CARGA                | 0-650 rpm       |
| TORQUE MÁXIMO                      | 50 Nm           |
| TIEMPO DE OPERACIÓN                | 50 min / 15 min |
| PESO                               | 3 kg            |
| CAPACIDAD DE PERFORACIÓN           |                 |
| CAPACIDAD DE PERFORACIÓN DE MADERA | 38 mm           |
| CAPACIDAD DE PERFORACIÓN DE ACERO  | 16 mm           |
| ☑                                  | 1               |
| MAYOREO                            | \$2,715         |
| MENUDEO                            | \$3,149         |

TALADRO DE 3/8"

EXTRA PESADO DOBLE AISLAMIENTO 3/8" FUNCIÓN REVERSIBLE

URREA

\$ PVL



TE938

- Motor montado con valeros NSK® para un trabajo más suave.
- Caja de engranajes metálica.
- Botón de traba para trabajos continuos.
- Selector de cambio de giro.

| CÓDIGO                               | TE938           |
|--------------------------------------|-----------------|
| USO                                  | USO PESADO      |
| CAPACIDAD                            | 3/8"            |
| POTENCIA                             | 450 W           |
| VOLTAJE                              | 120 V           |
| VELOCIDAD SIN CARGA                  | 1,600 r/min     |
| IMPACTOS POR MINUTO                  | n/a             |
| TIEMPO DE OPERACIÓN                  | 30 min / 10 min |
| PESO                                 | 1.58 kg         |
| CAPACIDAD DE PERFORACIÓN             |                 |
| CAPACIDAD DE PERFORACIÓN DE MADERA   | 20 mm           |
| CAPACIDAD DE PERFORACIÓN DE ACERO    | 10 mm           |
| CAPACIDAD DE PERFORACIÓN DE CONCRETO | n/a             |
| ☑                                    | 1               |
| MAYOREO                              | \$1,359         |
| MENUDEO                              | \$1,576         |

TALADRO 3/8"

USO PROFESIONAL 400W 120V BROQUERO 3/8" FUNCIÓN REVERSIBLE VELOCIDAD VARIABLE

\$ PVL



- Este taladro Surtek cumple con la NOM-003-SCFI.

| CÓDIGO                             | TEL538          |
|------------------------------------|-----------------|
| USO                                | USO PROFESIONAL |
| CAPACIDAD                          | 3/8"            |
| POTENCIA                           | 400 W           |
| VOLTAJE                            | 120 V           |
| VELOCIDAD SIN CARGA                | 0 - 3,000 rpm   |
| TIEMPO DE OPERACIÓN                | 30 min / 15 min |
| PESO                               | 1.56 kg         |
| CAPACIDAD DE PERFORACIÓN           |                 |
| CAPACIDAD DE PERFORACIÓN DE MADERA | 20 mm           |
| CAPACIDAD DE PERFORACIÓN DE ACERO  | 10 mm           |
| ☑                                  | 1               |
| MAYOREO                            | \$1,135         |
| MENUDEO                            | \$1,317         |

BROQUEROS CON LLAVE PARA ROTOMARTILLO

USO INDUSTRIAL

URREA



RMCHK38

| CÓDIGO      | RMCHK38           | RMCHK12A          | RMCHK12           |
|-------------|-------------------|-------------------|-------------------|
| CAPACIDAD   | 3/8"              | 1/2"              | 1/2"              |
| DESCRIPCIÓN | Rosca 3/8" - 24NF | Rosca 1/2" - 20NF | Rosca 3/8" - 24NF |
| ☑           | 1                 | 1                 | 1                 |
| MAYOREO     | \$189             | \$245             | \$245             |
| MENUDEO     | \$219             | \$284             | \$284             |

BROQUEROS PARA ROTOMARTILLO

USO PROFESIONAL



119401



119408

- Incluye llave.
- Cuerpo y quijadas templadas.
- Mejor agarre y resistencia al desgaste.
- Su uso no requiere llave.
- Ajuste a una sola mano.
- Broquero de cambio rápido.

Broqueros con llave para rotomartillo

| CÓDIGO | BROQUERO | ENCASTRE | HILOS / PULG | ☑ | MAYOREO | MENUDEO |
|--------|----------|----------|--------------|---|---------|---------|
| 119400 | 3/8"     | 3/8"     | 24 NF        | 1 | \$67    | \$78    |
| 119401 | 3/8"     | 1/2"     | 20 NF        | 1 | \$67    | \$78    |
| 119402 | 1/2"     | 3/8"     | 24 NF        | 1 | \$78    | \$90    |
| 119403 | 1/2"     | 1/2"     | 20 NF        | 1 | \$78    | \$90    |

Broqueros de cierre rápido sin llave para rotomartillo

| CÓDIGO | BROQUERO | ENCASTRE | HILOS / PULG | ☑ | MAYOREO | MENUDEO |
|--------|----------|----------|--------------|---|---------|---------|
| 119405 | 3/8"     | 3/8"     | 24 NF        | 1 | \$73    | \$85    |
| 119408 | 1/2"     | 1/2"     | 20 NF        | 1 | \$73    | \$85    |

**ROTOMARTILLOS ELECTRONEUMÁTICOS**

**ROTOMARTILLO ELECTRONEUMÁTICO SDS PLUS 4.5 JOULES**

EXTRA PESADO  
**900 W**  
**120 V**

FUNCIÓN REVERSIBLE

SDS PLUS

**4.5 J**  
ENERGÍA DE IMPACTO

**URREA**  
\$ PVL



- Funciones:  
- Taladro.  
- Rotomartillo.  
- Martillo.  
- Cíncel + ángulo ajustable con 12 posiciones.
- Empuñadura de goma antiderrapante (soft grip).
- Velocidad variable controlada por el gatillo.
- Bóton de traba para su uso continuo.

| CÓDIGO                   | RME1030         |
|--------------------------|-----------------|
| USO                      | EXTRA PESADO    |
| ZANCO                    | SDS-plus        |
| POTENCIA                 | 900 W           |
| VOLTAJE/FRECUENCIA       | 120 V- 60 Hz    |
| ENERGÍA DE IMPACTO       | 4.5 J           |
| VELOCIDAD                | 0-850 r/min     |
| GOLPES POR MINUTO        | 0-3,700 gpm     |
| TIEMPO DE OPERACIÓN      | 60 min / 15 min |
| PESO                     | 4.1 kg          |
| CAPACIDAD DE PERFORACIÓN |                 |
| MADERA                   | 30 mm           |
| ACERO                    | 13 mm           |
| CONCRETO                 | 30 mm           |
| ☑                        | 1               |
| MAYOREO                  | \$11,069        |
| MENUDEO                  | \$12,840        |

**ROTOMARTILLO ELECTRONEUMÁTICO SDS PLUS 2.2 JOULES**

USO PESADO  
**660 W**  
**120 V**

FUNCIÓN REVERSIBLE

SDS PLUS

**2.2 J**  
ENERGÍA DE IMPACTO

**URREA**  
\$ PVL



- Tope de profundidad.
- Empuñadura de goma antiderrapante (soft grip).
- Velocidad variable controlada por el gatillo.
- Bóton de traba para su uso continuo.

| CÓDIGO                   | RM822           |
|--------------------------|-----------------|
| USO                      | USO PESADO      |
| ZANCO                    | SDS-plus        |
| POTENCIA                 | 660 W           |
| VOLTAJE/FRECUENCIA       | 120 V- 60 Hz    |
| ENERGÍA DE IMPACTO       | 2.2 J           |
| VELOCIDAD                | 0-1,200 r/min   |
| GOLPES POR MINUTO        | 0-4,300         |
| TIEMPO DE OPERACIÓN      | 50 min / 15 min |
| PESO                     | 2.5 kg          |
| CAPACIDAD DE PERFORACIÓN |                 |
| MADERA                   | 30 mm           |
| ACERO                    | 22 mm           |
| CONCRETO                 | 12 mm           |
| ☑                        | 1               |
| MAYOREO                  | \$6,035         |
| MENUDEO                  | \$7,001         |

**ROTOMARTILLO ELECTRONEUMÁTICO SDS-PLUS 4 JOULES**

USO MÁSTER  
**1 000 W**  
**127 V**

NOM ENCASTRE SDS PLUS

ENERGÍA DE IMPACTO 4 J

\$ PVL



- Ayuda a perforar materiales pesados sin mayor dificultad.
- Este rotomartillo Surtek cumple con la NOM-003-SCFI.
- Selector de funciones: taladro, martillo.
- Selector de accionamiento de función: Martillo o percusor.

| CÓDIGO                   | RM740        |
|--------------------------|--------------|
| ZANCO                    | SDS Plus     |
| POTENCIA                 | 1,000 W      |
| VOLTAJE/FRECUENCIA       | 127 V /60 Hz |
| ENERGÍA DE IMPACTO       | 4 J          |
| VELOCIDAD                | 850 rpm      |
| GOLPES POR MINUTO        | 4,000        |
| PESO                     | 3.8 kg       |
| CAPACIDAD DE PERFORACIÓN |              |
| MADERA                   | 32 mm        |
| ACERO                    | 13 mm        |
| CONCRETO                 | 26 mm        |
| ☑                        | 1            |
| MAYOREO                  | \$2,750      |
| MENUDEO                  | \$3,190      |

**ROTOMARTILLO ELECTRONEUMÁTICO SDS-PLUS 2 JOULES**

USO MÁSTER  
**720 W**  
**120 V**

NOM ENCASTRE SDS PLUS

ENERGÍA DE IMPACTO 2 J

\$ PVL



- Este rotomartillo Surtek cumple con la NOM-003-SCFI.
- Selector de funciones: taladro, martillo y rotomartillo.
- Función de rotación de cíncel.
- Empuñadura adicional ajustable a cualquier posición.
- Selector de cambio de giro accionado con una sola mano.

| CÓDIGO                   | RM720A        |
|--------------------------|---------------|
| ZANCO                    | SDS Plus      |
| POTENCIA                 | 720 W         |
| VOLTAJE/FRECUENCIA       | 120 V /60 Hz  |
| ENERGÍA DE IMPACTO       | 2 J           |
| VELOCIDAD                | 0 - 1,100 rpm |
| GOLPES POR MINUTO        | 0 - 5,830     |
| PESO                     | 3.8 kg        |
| CAPACIDAD DE PERFORACIÓN |               |
| MADERA                   | 30 mm         |
| ACERO                    | 13 mm         |
| CONCRETO                 | 26 mm         |
| ☑                        | 1             |
| MAYOREO                  | \$2,530       |
| MENUDEO                  | \$2,935       |

**RECTIFICADORES**

**JUEGO DE RECTIFICADOR CON ACCESORIOS**

EXTRA PESADO  
**9**  
PIEZAS

NUEVO



| CÓDIGO | PIEZAS   | MAYOREO | MENUDEO |
|--------|--|---------|---------|
| REC914 | Rectificador recto 1/4" 400 W  | 1       |         |
| APM5B  | Juego de 5 puntas montadas tipo B                                    | 1       |         |
| USL016 | Lentes de seguridad "Sport" claro                                    | 1       |         |
| USGNG  | Guante nailon con recubrimiento de poliuretano espumoso talla grande | 1       |         |
| EMUG   | Estuche multiusos grande   | 1       |         |

| CÓDIGO | PIEZAS | MAYOREO | MENUDEO |
|--------|--------|---------|---------|
| JH9    | 9      | \$3,100 | \$3,596 |

**RECTIFICADORES**

DOBLE AISLAMIENTO

VELOCIDAD VARIABLE



- Interruptor deslizable para una fácil operación a una sola mano.
- Cable de alimentación de caucho que ofrece mayor flexibilidad y mejor aislamiento que los cables tradicionales.

2,700 r/min VELOCIDAD DE MOTOR



- Interruptor deslizable para una fácil operación a una sola mano.

28,500 r/min VELOCIDAD DE MOTOR



- Cable de alimentación de caucho que ofrece mayor flexibilidad y mejor aislamiento que los cables tradicionales.

- Equipados con carbones auto-stop que proporcionan paro total automático en el motor ante fallas para proteger la máquina al terminarse la vida útil del carbón.
- Montado sobre baleros blindados.

| CÓDIGO              | REC1114              | REC1014         | REC914          |
|---------------------|----------------------|-----------------|-----------------|
| USO                 | MEGA PESADO          | EXTRA PESADO    | EXTRA PESADO    |
| CAPACIDAD COLLET    | 1/8" y 1/4"          | 1/4"            | 1/8" y 1/4"     |
| POTENCIA            | 750 W                | 550 W           | 400 W           |
| VOLTAJE/FRECUENCIA  | 120 V- 60Hz          | 120 V- 60Hz     | 120 V- 60Hz     |
| VELOCIDAD SIN CARGA | 7,000 - 28,000 r/min | 2,700 r/min     | 28,500 r/min    |
| TIEMPO DE OPERACIÓN | 50 min / 15 min      | 60 min / 15 min | 50 min / 15 min |
| PESO                | 2 kg                 | 3.4 kg          | 1.62 kg         |
| ☑                   | 1                    | 1               | 1               |
| MAYOREO             | \$3,825              | \$2,695         | \$2,425         |
| MENUDEO             | \$4,437              | \$3,126         | \$2,813         |

4 HERRAMIENTAS DE PODER

**ROUTERS**

**ROUTER**

EXTRA PESADO

**1,300 W**  
**120 V**



**URREA**  
\$ PVL

**NUUEVO**

| CÓDIGO               | RR912                 |
|----------------------|-----------------------|
| USO                  | EXTRA PESADO          |
| POTENCIA             | 1,300 W               |
| VOLTAJE/ FRECUENCIA  | 120 V - 60 Hz         |
| DIÁMETRO DE COLLET   | 1/4" - 1/2"           |
| PROFUNDIDAD DE CORTE | 2"                    |
| VELOCIDAD SIN CARGA  | 11,000 - 25,000 r/min |
| CICLO DE TRABAJO     | 50 min/ 20 min        |
| PESO                 | 4.5 kg                |
| ☞                    | 1                     |
| MAYOREO              | \$4,200               |
| MENUDEO              | \$4,872               |
| REPUESTO             |                       |
| CÓDIGO               | CAR-122               |
| DESCRIPCIÓN          | Para código RR912     |
| ☞                    | 6                     |
| MAYOREO              | \$91                  |
| MENUDEO              | \$106                 |

- Router para hacer trabajos de decoración, rebaje, biselado, uniones, entre otros, sobre madera y otros materiales.
- Base con luz LED de trabajo.
- Velocidad variable.
- Extra pesado.
- Motor de arranque suave.

**ROUTER**

USO PROFESIONAL

**1,200 W**  
**120 V**



\$ PVL

**NUUEVO**

| CÓDIGO               | RR612               |
|----------------------|---------------------|
| USO                  | USO PROFESIONAL     |
| POTENCIA             | 1,200 W             |
| VOLTAJE/ FRECUENCIA  | 120 V - 60 Hz       |
| DIÁMETRO DE COLLET   | 1/4" - 1/3"         |
| PROFUNDIDAD DE CORTE | 2-1/16"             |
| VELOCIDAD SIN CARGA  | 11,000-28,000 r/min |
| CICLO DE TRABAJO     | 30 min/ 15 min      |
| PESO                 | 3.5 kg              |
| ☞                    | 1                   |
| MAYOREO              | \$2,705             |
| MENUDEO              | \$3,138             |
| REPUESTO             |                     |
| CÓDIGO               | CAR-121             |
| DESCRIPCIÓN          | Para código RR612   |
| ☞                    | 6                   |
| MAYOREO              | \$91                |
| MENUDEO              | \$81                |

- Router para hacer trabajos de decoración, rebaje, biselado, uniones, entre otros, sobre madera y otros materiales.
- Velocidad variable.
- Manerales de goma.
- Base de aluminio.
- NOM-024-SCFI-2013, NOM-003-SCFI-2014.

**SIERRAS CALADORAS**

**SIERRA CALADORA A BATERÍA**

EXTRA PESADO  
**20 V**

**CARGA RÁPIDA** **TECNOLOGÍA LITIO-ION**



- Motor con carbones.

- Compatibles con la nueva línea inalámbrica.
- No incluyen cargador ni batería, se venden por separado.

| CÓDIGO                         | SKB920          |
|--------------------------------|-----------------|
| USO                            | EXTRA PESADO    |
| VOLTAJE                        | 20 V            |
| VELOCIDAD SIN CARGA            | 2,200 r/min     |
| TIEMPO DE OPERACIÓN            | 50 min / 15 min |
| PESO                           | 1.5 kg (3.3 lb) |
| CAPACIDAD DE CORTE             |                 |
| CAPACIDAD DE CORTE DE MADERA   | 2-1/2"          |
| CAPACIDAD DE CORTE DE ALUMINIO | 3/8"            |
| CAPACIDAD DE CORTE DE ACERO    | 1/4"            |
| ☞                              | 1               |
| MAYOREO                        | \$2,395         |
| MENUDEO                        | \$2,778         |

**SIERRA CALADORA PENDULAR**

EXTRA PESADO

VELOCIDAD VARIABLE

**DOBLE AISLAMIENTO** **SEGUETA TIPO T** **GUÍA LASER**



- Caja de engranes metálica.
- Sistema de aspirado o soplado.
- Incluye láser que permite realizar cortes precisos.

| CÓDIGO                 | SK904           |
|------------------------|-----------------|
| USO                    | EXTRA PESADO    |
| POTENCIA               | 710 W           |
| VOLTAJE/FRECUENCIA     | 120 V- 60Hz     |
| VELOCIDAD SIN CARGA    | 0-3,000 r/min   |
| TIEMPO DE OPERACIÓN    | 50 min / 15 min |
| PESO                   | 2.9 kg          |
| CAPACIDAD DE CORTE     |                 |
| CORTE MÁX. DE MADERA   | 80 mm           |
| CORTE MÁX. DE ALUMINIO | 10 mm           |
| CORTE MÁX. DE METAL    | 10 mm           |
| ☞                      | 1               |
| MAYOREO                | \$2,955         |
| MENUDEO                | \$3,428         |

**SIERRAS CALADORAS**

**NOM** **VELOCIDAD VARIABLE**

**USO PROFESIONAL**  
**710 W**  
**TIPO DE ZANCO, T**



SK503B

**USO GENERAL**  
**600 W**  
**TIPO DE ZANCO, T**



SK403D

- Perilla para selección de movimiento pendular de 3 posiciones.
- Control de velocidad variable de 6 posiciones.
- Base inclinable de 0 a 45° para cortes biselados.
- Para cortes de precisión con cortes rectos, curvos o biselados en madera, aluminio y acero.
- Cumplen con la NOM-003-SCFI.
- *Espera fecha de lanzamiento.*

| CÓDIGO               | SK503B          | SK403D          |
|----------------------|-----------------|-----------------|
| USO                  | USO PROFESIONAL | USO GENERAL     |
| POTENCIA             | 710 W           | 600 W           |
| VOLTAJE / FRECUENCIA | 120 V / 60 Hz   | 120 V / 60 Hz   |
| VELOCIDAD SIN CARGA  | 0 - 3,300 rpm   | 800 - 3,000 rpm |
| CICLO DE TRABAJO     | 15 min / 5 min  | 20 min / 5 min  |
| PESO                 | 2 kg            | 1.93 kg         |
| CAPACIDAD DE CORTE   |                 |                 |
| MADERA               | 65 mm           | 65 mm           |
| ALUMINIO             | 8 mm            | 8 mm            |
| ACERO                | 6 mm            | 6 mm            |
| ☞                    | 1               | 1               |
| MAYOREO              | \$910           | \$875           |
| MENUDEO              | \$1,056         | \$1,015         |

**SIERRAS CALADORAS**

**SIERRA CALADORA**

USO DOMÉSTICO **NOM**

400 W



**FOY**

\$ PVL

**NUEVO**



|                              |                |
|------------------------------|----------------|
| CÓDIGO                       | SK302B         |
| POTENCIA                     | 400 W          |
| VOLTAJE / FRECUENCIA         | 120 V / 60 Hz  |
| VELOCIDAD SIN CARGA          | 3,300 rpm      |
| PESO                         | 1,36 kg        |
| CICLO DE TRABAJO             | 15 min / 5 min |
| CAPACIDAD DE CORTE           |                |
| CAPACIDAD DE CORTE EN MADERA | 55 mm          |
| ✂                            | 1              |
| MAYOREO                      | \$530          |
| MENUEO                       | \$615          |

- Cortes de precisión con cortes rectos, curvos o biselados en madera, aluminio y acero.
- Base inclinable de 0 a 45° para cortes biselados.
- Botón de traba para una operación continua.
- Cumple con la NOM-003-SCFI-2014.



**JUEGOS DE SEGUETAS PARA SIERRA CALADORA**

USO PROFESIONAL

29 PIEZAS



| Pzas. | Dientes               | Long.  |
|-------|-----------------------|--------|
| 2     | 14 DPP                | 2-3/4" |
| 2     | 8 DPP                 | 3-1/8" |
| 2     | 6 DPP                 | 3-1/2" |
| 2     | 6 DPP                 | 4"     |
| 2     | 8 DPP                 | 4"     |
| 2     | 10 DPP                | 3-1/8" |
| 2     | 10 DPP                | 3-1/2" |
| 2     | 10 DPP                | 4"     |
| 2     | 14 DPP                | 3"     |
| 2     | 18 DPP                | 3"     |
| 2     | 24 DPP                | 3"     |
| 2     | 7 DPP                 | 5-3/4" |
| 2     | 7 DPP                 | 3"     |
| 2     | Tipo cuchillo         | 3-3/8" |
| 1     | Estuche portaseguetas |        |

USO PROFESIONAL

16 PIEZAS



| Pzas. | Dientes       | Long.   |
|-------|---------------|---------|
| 1     | 12 DPP        | 2-3/4"  |
| 2     | 10 DPP        | 3-5/8"  |
| 3     | 10 DPP        | 3-1/4"  |
| 3     | 6 DPP         | 3-3/16" |
| 3     | 18 DPP        | 2-3/4"  |
| 2     | 14 DPP        | 2-3/4"  |
| 1     | 8 DPP         | 3-3/4"  |
| 1     | Tipo cuchillo | 3-1/4"  |

| CÓDIGO | PIEZAS | ✂ | MAYOREO | MENUEO |
|--------|--------|---|---------|--------|
| 120790 | 29     | 6 | \$289   | \$335  |
| 120791 | 16     | 6 | \$125   | \$145  |

4

HERRAMIENTAS DE PODER

**SEGUETAS PARA SIERRA CALADORA ZANCO "T" PARA CORTE RECTO EN MADERA**

USO PROFESIONAL

TIPO DE ZANCO: T



PRECIO POR PAQUETE con 5 seguetas

| CÓDIGO | DIENTES | LONGITUD MM | ACABADO  | ✂  | MAYOREO | MENUEO |
|--------|---------|-------------|----------|----|---------|--------|
| 120763 | 6 DPP   | 100         | Grueso   | 10 | \$52    | \$60   |
| 120764 | 8 DPP   | 100         | Estándar | 10 | \$52    | \$60   |
| 120761 | 10 DPP  | 100         | Fino     | 10 | \$52    | \$60   |
| 120762 | 10 DPP  | 75          | Fino     | 10 | \$52    | \$60   |
| 120767 | 12 DPP  | 77          | Fino     | 10 | \$52    | \$60   |

**SEGUETAS PARA SIERRA CALADORA ZANCO "T" PARA CORTES RECTOS EN METALES, PLÁSTICOS Y ALUMINIO**

USO PROFESIONAL

TIPO DE ZANCO: T



PRECIO POR PAQUETE con 5 seguetas

| CÓDIGO   | DIENTES | LONGITUD MM | ACABADO    | ✂  | MAYOREO | MENUEO |
|----------|---------|-------------|------------|----|---------|--------|
| *120769  | 8 DPP   | 100         | Estándar   | 10 | \$52    | \$60   |
| **120766 | 18 DPP  | 76          | Super fino | 10 | \$52    | \$60   |
| *120765  | 21 DPP  | 75          | Super fino | 10 | \$52    | \$60   |

**SEGUETAS PARA SIERRA CALADORA ZANCO "U" PARA CORTE RECTO EN MADERA**

USO PROFESIONAL

TIPO DE ZANCO: U



PRECIO POR PAQUETE con 5 seguetas

| CÓDIGO | DIENTES | LONGITUD MM | ACABADO  | ✂  | MAYOREO | MENUEO |
|--------|---------|-------------|----------|----|---------|--------|
| 120773 | 6 DPP   | 100         | Grueso   | 10 | \$52    | \$60   |
| 120777 | 6 DPP   | 100         | Grueso   | 10 | \$52    | \$60   |
| 120774 | 8 DPP   | 92          | Estándar | 10 | \$52    | \$60   |
| 120772 | 10 DPP  | 100         | Fino     | 10 | \$52    | \$60   |

**SEGUETAS PARA SIERRA CALADORA ZANCO "U" PARA CORTES RECTOS EN METALES, PLÁSTICOS Y ALUMINIO**

USO PROFESIONAL

TIPO DE ZANCO: U



PRECIO POR PAQUETE con 5 seguetas

| CÓDIGO | DIENTES | LONGITUD MM | ACABADO    | ✂  | MAYOREO | MENUEO |
|--------|---------|-------------|------------|----|---------|--------|
| 120776 | 12 DPP  | 76          | Fino       | 10 | \$52    | \$60   |
| 120775 | 24 DPP  | 76          | Extra fino | 10 | \$52    | \$60   |

**SEGUETAS PARA SIERRA CALADORA ZANCOS "U" Y "T" PARA CORTES CURVOS EN MADERA**

USO PROFESIONAL

TIPO DE ZANCO: T

TIPO DE ZANCO: U



PRECIO POR PAQUETE con 5 seguetas

| CÓDIGO | ZANCO | DIENTES | LONGITUD MM | ACABADO | ✂  | MAYOREO | MENUEO |
|--------|-------|---------|-------------|---------|----|---------|--------|
| 120770 | T     | 6 DPP   | 100         | Grueso  | 10 | \$52    | \$60   |
| 120768 | T     | 12 DPP  | 77          | Fino    | 10 | \$52    | \$60   |
| 120771 | U     | 14 DPP  | 70          | Fino    | 10 | \$52    | \$60   |

**RECOMENDACIÓN DE SEGUETA**

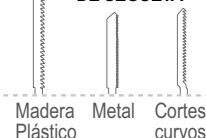

**SELECCIONA LA SEGUETA CORRECTA PARA EL MATERIAL QUE SE CORTARÁ**

El uso de la seguenta equivocada dará como resultado marcas de quemaduras en el material o daños en tu sierra caladora. Lubrica el rodillo de contacto a la seguenta de corte antes de usarla.



SIERRAS CIRCULARES

SIERRA CIRCULAR A BATERÍA 7-1/4"

MEGA PESADO MOTOR SIN CARBONES  
 BRUSHLESS MOTOR  
 TECNOLOGÍA LITIO-ION  
 CARGA RÁPIDA



\$ PVL

NUEVO

20V



| ACCESORIOS |                 |
|------------|-----------------|
| 1          | Sierra de corte |
| 1          | Llave hexagonal |
| 1          | Disco           |
| 1          | Guía paralela   |



| CÓDIGO               | SCB1120         |
|----------------------|-----------------|
| CAPACIDAD DISCO      | 7-1/4"          |
| VOLTAJE              | 20 V            |
| VELOCIDAD SIN CARGA  | 4,500 r/min     |
| TIEMPO DE OPERACIÓN  | 50 min / 15 min |
| PESO                 | 3.5 kg (7.7 lb) |
| PROFUNDIDAD DE CORTE |                 |
| A 90°                | 2-7/16"         |
| A 45°                | 1-13/16"        |
| ☞                    | 1               |
| MAYOREO              | \$5,390         |
| MENUDEO              | \$6,252         |

- Compatibles con la nueva línea inalámbrica.
- No incluyen cargador ni batería, se venden por separado.

SIERRA CIRCULAR 7-1/4"

EXTRA PESADO  
 DOBLE AISLAMIENTO  
 MAGNESIO



\$ PVL



| CÓDIGO               | SC907B          |
|----------------------|-----------------|
| USO                  | EXTRA PESADO    |
| POTENCIA             | 1,500 W         |
| VOLTAJE/FRECUENCIA   | 120 V-60Hz      |
| VELOCIDAD SIN CARGA  | 5,000 r/min     |
| TIEMPO DE OPERACIÓN  | 50 min / 20 min |
| ROSCA DE EJE         | 5/8"            |
| DISCO                | 7 1/4"          |
| PESO                 | 4.2 kg          |
| PROFUNDIDAD DE CORTE |                 |
| A 90°                | 40 - 60 mm      |
| A 45°                | 40 mm           |
| ☞                    | 1               |
| MAYOREO              | \$2,550         |
| MENUDEO              | \$2,958         |

- Caja de engranes metálica.
- Sistema de aspirado o soplado.
- Graduada de 0 a 45° para cortes biselados.



SIERRAS CIRCULARES 7-1/4"

NOM DISCO 7-1/4"

USO MÁSTER  
 1 500 W  
 120 V



- Base graduada de 0 a 45° para cortes biselados.

SC707B

USO GENERAL  
 1 200 W  
 120 V



- Base graduada de 0 a 45° para cortes biselados.

SC407D

- Cumplen con la NOM-003-SCFI.
- Para disco 7-1/4", centro 5/8.

| CÓDIGO               | SC707B          | SC407D          |
|----------------------|-----------------|-----------------|
| USO                  | USO MÁSTER      | USO GENERAL     |
| POTENCIA             | 1,500 W         | 1,200 W         |
| VOLTAJE / FRECUENCIA | 120 V / 60 Hz   | 120 V / 60 Hz   |
| VELOCIDAD SIN CARGA  | 4,500 rpm       | 4,500 rpm       |
| TIEMPO DE OPERACIÓN  | 30 min / 10 min | 30 min / 10 min |
| DISCO                | 7-1/4"          | 7-1/4"          |
| PESO                 | 4.25 kg         | 4.25 kg         |
| PROFUNDIDAD DE CORTE |                 |                 |
| A 45°                | 44-65 mm        | 44-65 mm        |
| ACCESORIOS           |                 |                 |
| ☞                    |                 |                 |
| MAYOREO              | \$1,670         | \$1,479         |
| MENUDEO              | \$1,937         | \$1,716         |

SIERRA SABLE

SIERRA SABLE

EXTRA PESADO  
 DOBLE AISLAMIENTO  
 VELOCIDAD VARIABLE



\$ PVL



| CÓDIGO                 | SS950           |
|------------------------|-----------------|
| USO                    | EXTRA PESADO    |
| POTENCIA               | 1,200 W         |
| VOLTAJE/FRECUENCIA     | 120V-60Hz       |
| TIEMPO DE OPERACIÓN    | 50 min / 15 min |
| CORTES POR MINUTO      | 0-2,700         |
| LONGITUD DE CARREA     | 1-1/8"          |
| PESO                   | 3.8 kg          |
| CORTE MÁX. DE MADERA   | 255 mm          |
| CORTE MÁX. DE ALUMINIO | 130 mm          |
| CORTE MÁX. DE METAL    | 10 mm           |
| ☞                      | 1               |
| MAYOREO                | \$4,225         |
| MENUDEO                | \$4,901         |

- Cambio rápido y fácil de seguetas sin la necesidad utilizar una llave.
- Indicador LED de corriente en empuñadura.
- Empuñadura tipo 'D' con goma antiderrapante.
- Carcasa con Soft Touch.



SEGUETAS PARA SIERRA SABLE

USO PROFESIONAL



- Hoja bimetalica para cortar madera y metal.
- Dientes soldados electrónicamente para un mayor poder de unión.

| CÓDIGO | LARGO | DIENTES POR PULGADA | ☞ | MAYOREO | MENUDEO | CÓDIGO | LARGO | DIENTES POR PULGADA | ☞ | MAYOREO | MENUDEO |
|--------|-------|---------------------|---|---------|---------|--------|-------|---------------------|---|---------|---------|
| 120780 | 6"    | 14                  | 1 | \$68    | \$79    | 120785 | 8"    | 10                  | 1 | \$91    | \$106   |
| 120781 | 6"    | 18                  | 1 | \$69    | \$80    | 120786 | 9"    | 6                   | 1 | \$109   | \$126   |
| 120782 | 6"    | 24                  | 1 | \$71    | \$82    | 120787 | 12"   | 6                   | 1 | \$125   | \$145   |
| 120783 | 6"    | 6                   | 1 | \$77    | \$89    | 120788 | 12"   | 10                  | 1 | \$130   | \$151   |
| 120784 | 6"    | 10                  | 1 | \$78    | \$90    |        |       |                     |   |         |         |

PRECIO POR PAQUETE con 2 seguetas

**TABLA DE CARBONES**

**CARBONES PARA HERRAMIENTAS ELÉCTRICA PORTÁTIL Y ESTACIONARIA**

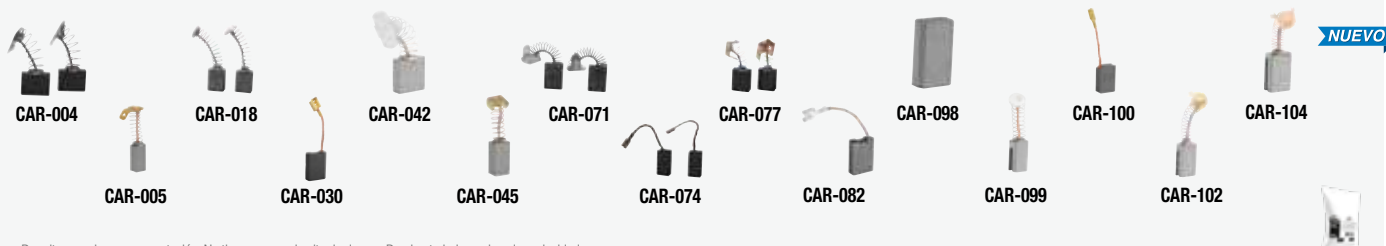

\* Permiten una buena conmutación. No tienen un grado alto de dureza. Pueden trabajar a elevadas velocidades.

| CÓDIGO  | PARA CÓDIGO                      | USO          | MAYOREO | MENUDEO | CÓDIGO | PARA CÓDIGO | USO                    | MAYOREO      | MENUDEO | CÓDIGO | PARA CÓDIGO | USO     | MAYOREO        | MENUDEO      |   |       |       |
|---------|----------------------------------|--------------|---------|---------|--------|-------------|------------------------|--------------|---------|--------|-------------|---------|----------------|--------------|---|-------|-------|
| CAR-004 | CM914A, EA907, EA909             | EXTRA PESADO | 6       | \$77    | \$89   | CAR-088     | CM1014                 | EXTRA PESADO | 6       | \$179  | \$208       | CAR-122 | RR912          | EXTRA PESADO | 6 | \$91  | \$106 |
| CAR-005 | RM912                            | EXTRA PESADO | 6       | \$61    | \$71   | CAR-098     | RM812C, RM838B         | USO PESADO   | 6       | \$49   | \$57        | CAR-124 | LO914          | EXTRA PESADO | 6 | \$69  | \$80  |
| CAR-007 | EA804                            | USO PESADO   | 6       | \$28    | \$32   | CAR-099     | RME1030                | EXTRA PESADO | 6       | \$115  | \$133       | CAR-125 | LR905          | EXTRA PESADO | 6 | \$63  | \$73  |
| CAR-011 | LP807B                           | USO PESADO   | 1       | \$78    | \$90   | CAR-100     | RRD950                 | EXTRA PESADO | 6       | \$63   | \$73        | CAR-139 | RM712D         | USO PESADO   | 6 | \$55  | \$64  |
| CAR-018 | LO814, LR905                     | MEGA PESADO  | 6       | \$48    | \$56   | CAR-101     | EA1204, REC1014, SK904 | MEGA PESADO  | 6       | \$260  | \$302       | CAR-140 | RM838B         | USO PESADO   | 6 | \$55  | \$64  |
| CAR-030 | EA1107, EA1207, EA1209, EA1209HV | MEGA PESADO  | 6       | \$119   | \$138  | CAR-102     | RM812B                 | USO PESADO   | 6       | \$57   | \$66        | CAR-142 | SC907B         | EXTRA PESADO | 6 | \$57  | \$66  |
| CAR-042 | CE913                            | EXTRA PESADO | 6       | \$109   | \$126  | CAR-104     | SS950                  | EXTRA PESADO | 6       | \$145  | \$168       | CAR-143 | CC707          | USO PESADO   | 6 | \$62  | \$72  |
| CAR-045 | 764, 862                         | EXTRA PESADO | 6       | \$91    | \$106  | CAR-112     | EA1007                 | EXTRA PESADO | 1       | \$44   | \$51        | CAR-144 | CE913          | EXTRA PESADO | 6 | \$105 | \$122 |
| CAR-058 | EA804A, 804AK                    | USO PESADO   | 6       | \$28    | \$32   | CAR-113     | EA1007HV               | EXTRA PESADO | 1       | \$42   | \$49        | CAR-145 | CM714B, CM814B | USO PESADO   | 6 | \$84  | \$97  |
| CAR-071 | SI810, SI910, SI912              | EXTRA PESADO | 6       | \$65    | \$75   | CAR-114     | EA1009                 | EXTRA PESADO | 1       | \$45   | \$52        | CAR-146 | LI812          | USO PESADO   | 6 | \$61  | \$71  |
| CAR-074 | RM822                            | USO PESADO   | 6       | \$35    | \$41   | CAR-115     | EA904A                 | EXTRA PESADO | 1       | \$120  | \$139       | CAR-152 | TE812A         | USO PESADO   | 6 | \$55  | \$64  |
| CAR-077 | EA1005                           | EXTRA PESADO | 6       | \$54    | \$63   | CAR-116     | EA904HV                | EXTRA PESADO | 1       | \$120  | \$139       | CAR-153 | TE838A         | USO PESADO   | 6 | \$55  | \$64  |
| CAR-082 | EA907A, EA909A                   | EXTRA PESADO | 6       | \$200   | \$232  | CAR-117     | EA1004A                | EXTRA PESADO | 1       | \$140  | \$162       |         |                |              |   |       |       |
| CAR-086 | CM914B                           | EXTRA PESADO | 6       | \$179   | \$208  | CAR-118     | EA905                  | EXTRA PESADO | 1       | \$38   | \$44        |         |                |              |   |       |       |

**CARBONES PARA HERRAMIENTA ELÉCTRICA PORTÁTIL Y ESTACIONARIA**

\* \$ PVL



**NUEVO**

Espera fecha de lanzamiento.

Para herramientas marca Surtek

| CÓDIGO   | PARA CÓDIGOS                           | USO             | MAYOREO | MENUDEO     |
|----------|--|-----------------|---------|-------------|
| CAR-002  | EA404C                                 | USO GENERAL     | 6       | \$46 \$53   |
| *CAR-018 | LB521A, RM512B, SK403B, SK503A, SK403C | USO PROFESIONAL | 6       | \$48 \$56   |
| CAR-026  | LP707                                  | USO MÁSTER      | 6       | \$44 \$51   |
| CAR-038  | LB724A, LP607A, CC604A                 | USO MÁSTER      | 6       | \$56 \$65   |
| CAR-042  | CE712                                  | USO MÁSTER      | 6       | \$109 \$126 |
| CAR-055  | TEL538                                 | USO PROFESIONAL | 6       | \$17 \$20   |
| CAR-071  | SI710A                                 | USO MÁSTER      | 6       | \$65 \$75   |
| CAR-073  | SI410A                                 | USO GENERAL     | 6       | \$75 \$87   |
| CAR-078  | CN506                                  | USO PROFESIONAL | 6       | \$69 \$80   |

Para herramientas marca Surtek

| CÓDIGO  | PARA CÓDIGOS                   | USO             | MAYOREO | MENUDEO     |
|---------|--------------------------------|-----------------|---------|-------------|
| CAR-081 | RM612C, RM612CK, RM512C, RM538 | USO PROFESIONAL | 6       | \$18 \$21   |
| CAR-098 | RM612A                         | USO PROFESIONAL | 6       | \$49 \$57   |
| CAR-102 | EA504                          | USO PROFESIONAL | 6       | \$57 \$66   |
| CAR-104 | SS815A                         | USO PROFESIONAL | 6       | \$145 \$168 |
| CAR-107 | RR616A                         | USO PROFESIONAL | 6       | \$125 \$145 |
| CAR-109 | RM740                          | USO MÁSTER      | 6       | \$36 \$42   |
| CAR-121 | RR612                          | USO PROFESIONAL | 6       | \$70 \$81   |
| CAR-160 | SC407D                         | USO GENERAL     | 6       | \$85 \$99   |
| CAR-161 | SC707B                         | USO MÁSTER      | 6       | \$85 \$99   |

Para herramientas marca Surtek

| CÓDIGO  | PARA CÓDIGOS | USO             | MAYOREO | MENUDEO   |
|---------|--------------|-----------------|---------|-----------|
| CAR-162 | SK503B       | USO PROFESIONAL | 6       | \$40 \$46 |
| CAR-163 | SK403D       | USO GENERAL     | 6       | \$44 \$51 |

Para herramientas marca Foy

| CÓDIGO   | PARA CÓDIGOS                  | USO           | MAYOREO | MENUDEO   |
|----------|-------------------------------|---------------|---------|-----------|
| CAR-018  | EA204, RM238A, RM312A, SK302A | USO DOMÉSTICO | 6       | \$48 \$56 |
| *CAR-029 | EA304                         | USO DOMÉSTICO | 6       | \$32 \$37 |
| *CAR-054 | LO314                         | USO DOMÉSTICO | 6       | \$42 \$49 |
| CAR-164  | SK302B                        | USO DOMÉSTICO | 6       | \$46 \$53 |

# HERRAMIENTAS ESTACIONARIAS

## CANTEADORAS

### CANTEADORAS

MEGA PESADO  
220V  
3HP

CAPACIDAD DE CORTE 12" MONOFÁSICO



CN1112

MEGA PESADO  
220V  
2HP

CAPACIDAD DE CORTE 8" MONOFÁSICO



CN1108A

MEGA PESADO  
120/220V  
1HP

CAPACIDAD DE CORTE 6" MONOFÁSICO



CN1106

URREA  
\$ PVL

| CÓDIGO  | CN1112                     | CN1108A                       | CN1106                        |
|---|----------------------------|-------------------------------|-------------------------------|
| USO   | MEGA PESADO                | MEGA PESADO                   | MEGA PESADO                   |
| CAPACIDAD DE CORTE  | 12" / 305 mm               | 8" / 203 mm                   | 6" / 152 mm                   |
| DIÁMETRO DEL CABEZAL  | 4" / 98 mm                 | 3" / 74 mm                    | 2-1/2" / 63.5 mm              |
| FASE  | 1~                         | 1~                            | 1~                            |
| RPM   | 5,000 rpm                  | 5,000 rpm                     | 5,000 rpm                     |
| POTENCIA  | 3 HP / 2,237 W             | 2 HP / 1,491 W                | 1 HP / 746 W                  |
| TIPO DE MOTOR   | Motor de inducción         | Motor de inducción            | Motor de inducción            |
| VOLTAJE/ FRECUENCIA   | 220V ~ 60 Hz               | 220V ~ 60 Hz                  | 120 / 220V ~ 60 Hz            |
| VELOCIDAD DEL CABEZAL   | 5,000 rpm                  | 5,000 rpm                     | 5,000 rpm                     |
| CORTES POR MINUTO   | 15,000 cpm                 | 20,000 cpm                    | 15,000 cpm                    |
| DIMENSIONES DE LA MESA  | 83" x 12" / 2,110 x 305 mm | 72-1/8" x 8" / 1,832 x 203 mm | 46" x 6-1/8" / 1,168 x 156 mm |
| ALTURA DE LA MESA   | 39" / 990 mm               | 32" / 820 mm                  | 32-3/8" / 822 mm              |
| PROFUNDIDAD MÁXIMA DE CORTE   | 3/4" / 19 mm               | 1/2" / 12.7 mm                | 1/2" / 13 mm                  |
| NÚMERO DE CUCHILLAS   | 3                          | 4                             | 3                             |
| CICLO DE TRABAJO  | 120 min / 30 min           | 120 min / 30 min              | 120 min / 30 min              |
| USO MÁXIMO DIARIO   | 10 h                       | 8 h                           | 6 h                           |
| PESO  | 352 kg / 776 lb            | 184 kg / 405.6 lb             | 102 kg / 225 lb               |
| ACCESORIOS  |                            |                               |                               |
| GUIA DE APOYO   | •                          | •                             | •                             |
| GUARDA DEL CABEZAL DE CORTE   | •                          | •                             | •                             |
| GABINETE  | •                          | •                             | •                             |
| CARACTERÍSTICAS   |                            |                               |                               |
| INTERRUPTOR MAGNÉTICO CON PROTECCIÓN DE SOBRECARGA TÉRMICA                                | •                          | •                             | -                             |
| ESTRUCTURA DE HIERRO FUNDIDO  | •                          | •                             | -                             |
| ESCALA MÉTRICA PARA PROFUNDIDAD DE CORTE  | •                          | •                             | -                             |
| MESA DE ENTRADA ACCIONADA POR PALANCA CON MANGO DE BLOQUEO PARA AJUSTES DE ALTURA RÁPIDOS | •                          | •                             | -                             |
| MESA DE GRANITO   | -                          | -                             | -                             |
| CABEZAL DE CORTE HELICOIDAL CON INSERTOS DE CARBURO DE TUNGSTENO                          | -                          | -                             | -                             |
| 📦   | 1                          | 1                             | 1                             |
| MAYOREO   | \$102,429                  | \$42,090                      | \$26,090                      |
| MENUEO  | \$118,818                  | \$48,824                      | \$30,264                      |

### NAVAJAS PARA CANTEADORA

MEGA PESADO



NCN06B

• Fabricadas en una aleación de tungsteno que las hace muy resistentes y con una alta dureza.

| CÓDIGO | DESCRIPCIÓN                    | MAYOREO | MENUEO  |
|--------|--------------------------------|---------|---------|
| NCN12  | Juego 3 navajas canteadora 12" | \$1,899 | \$2,203 |
| NCN08B | Juego 4 navajas canteadora 8"  | \$1,645 | \$1,908 |
| NCN06B | Juego 3 navajas canteadora 6"  | \$925   | \$1,073 |

### RODILLOS HELICOIDALES PARA CANTEADORA

MEGA PESADO



RHCN08 / RHCN06



IRH10

10 piezas

- El rodillo helicoidal RHCN06 es compatible con la canteadora CN1006.
- El rodillo permite facilitar el uso de la canteadora (mejores acabados, más cortes por minuto y mayor facilidad en la alimentación de la madera).

| CÓDIGO | DESCRIPCIÓN                    | MAYOREO | MENUEO  |
|--------|--------------------------------|---------|---------|
| RHCN08 | Rodillo helicoidal para CN1108 | \$6,029 | \$6,994 |
| RHCN06 | Rodillo helicoidal para CN1006 | \$4,665 | \$5,411 |
| IRH10  | Insertos                       | \$1,770 | \$2,053 |

## CANTEADORAS

CANTEADORAS

\$ PVL

USO MÁSTER  
CAPACIDAD DE CORTE 8"  
2 HP  
120 V  
220 V



CN708

USO MÁSTER  
CAPACIDAD DE CORTE 6"  
1 HP  
120 V



CN706A

USO PROFESIONAL  
CAPACIDAD DE CORTE 6"  
1 HP  
120 V



CN606A



| CÓDIGO  | CN708               | CN706A         | CN606A          |
|---|---------------------|----------------|-----------------|
| USO   | USO MÁSTER          | USO MÁSTER     | USO PROFESIONAL |
| POTENCIA  | 2 HP (1,500 W)      | 1 HP (750W)    | 1 HP (750 W)    |
| VOLTAJE / FRECUENCIA                                      | 120 V / 220 V 60 Hz | 120 V / 60 Hz  | 120 V / 60 Hz   |
| VELOCIDAD EN VACÍO  | 5,200 rpm           | 5,200 rpm      | 5,200 rpm       |
| ANCHO DE CORTE  | 8"                  | 6"             | 6"              |
| PROFUNDIDAD DE CORTE                                      | 1/8"                | 1/8"           | 1/8"            |
| RANURACIÓN  | 3/8"                | 1/2"           | 1/2"            |
| CORTES POR MINUTO   | 15,600              | 15,600         | 15,600          |
| MESA DE TRABAJO   | 1,550 x 230 mm      | 1,210 x 184 mm | 1,030 x 180 mm  |
| PESO  | 132 kg              | 102 kg         | 78 kg           |
| ACCESORIOS  |                     |                |                 |
| GUÍA DE APOYO   | •                   | •              | •               |
| GUARDA DEL CABEZAL DE CORTE                               | •                   | •              | •               |
| RANURACIÓN  | •                   | •              | •               |
| CARACTERÍSTICAS   |                     |                |                 |
| GUÍA MONTADA CON AJUSTE DE INCLINACIÓN HASTA 45°          | •                   | •              | •               |
| GUÍA MONTADA CON AJUSTE DE INCLINACIÓN HASTA 45°          | •                   | •              | •               |
| IDEAL PARA ALISAR MATERIAL ABOMBADO O CUARTEADO           | •                   | •              | •               |
| MESA DE ACERO FUNDIDO PARA UNA SUPERFICIE DE TRABAJO LISA | •                   | •              | •               |
| ☑   | 1                   | 1              | 1               |
| MAYOREO   | \$27,935            | \$17,650       | \$17,135        |
| MENUEO  | \$32,405            | \$20,474       | \$19,877        |

## CANTEADORA/CEPILLO

CANTEADORA/CEPILLO 6"

\$ PVL

USO PROFESIONAL  
1-1/2 HP 1 100 W 120 V

| ESPECIFICACIONES                 |                    |
|----------------------------------|--------------------|
| Potencia                         | 1-1/2 HP / 1,100 W |
| Voltaje                          | 120 V              |
| Velocidad sin carga              | 9,400 rpm          |
| Velocidad de trabajo             | 18,800 cpm         |
| Ancho corte de cepillo           | 6" (152.4 mm)      |
| Ancho corte de canteadora        | 6" (152.4 mm)      |
| Máximo espesor de material       | 5" (127 mm)        |
| Mínimo espesor de material       | 0.11"              |
| Máxima capacidad de corte/rebaje | 1.5 mm             |



- Interruptor de seguridad.
- Transmisión por poleas y correas.
- Sólida construcción de hierro fundido.
- Motor montado sobre rodamientos blindados.

| CÓDIGO | POTENCIA | MAYOREO  | MENUEO   |
|--------|----------|----------|----------|
| CN506  | 1,100 W  | \$10,395 | \$12,058 |

JUEGOS DE NAVAJAS PARA CANTEADORAS

USO PROFESIONAL



- Fabricadas en acero de alta velocidad.
- Las navajas de 6" son compatibles con los modelos CN706A Y CN606A.

| CÓDIGO | LONGITUD | CONTENIDO | ☑ | MAYOREO | MENUEO |
|--------|----------|-----------|---|---------|--------|
| CN606A | 6"       | 3 navajas | 1 | 485     | \$563  |
| CN608A | 8"       | 3 navajas | 1 | \$709   | \$822  |

CEPILLOS DE BANCO

CEPILLOS ESTACIONARIOS

MEGA PESADO  
220V  
5 HP  
CAPACIDAD DE CEPILLADO 20"



CE1120A

MEGA PESADO  
220V  
3 HP  
CAPACIDAD DE CEPILLADO 15"



CE1115

EXTRA PESADO  
120V  
2-1/2 HP  
CAPACIDAD DE CEPILLADO 13"  
150 mm  
ALTURA MÁXIMA DE ABERTURA



CE913

- Estructura de hierro fundido de alta resistencia.
- Interruptor magnético de seguridad, incluye botón de paro de emergencia.
- Base móvil integrada a la máquina que proporciona una excelente maniobrabilidad y portabilidad.

URREA  
\$ PVL

JUEGOS DE NAVAJAS PARA CEPILLOS

URREA

MEGA PESADO



NCE15

- Fabricadas en una aleación de tungsteno que las hace muy resistentes y con una alta dureza.

| CÓDIGO | PARA CÓDIGO | LONGITUD | CONTENIDO | MAYOREO | MINUENDO        |
|--------|-------------|----------|-----------|---------|-----------------|
| NCE20A | CE1120A     | 15"      | 4 Navajas | 1       | 4,290 \$4,976   |
| NCE15  | CE1115      | 20"      | 3 Navajas | 1       | \$2,379 \$2,760 |

| CÓDIGO                                       | CE1120A                  | CE1115                   | CE913                        |
|--|--------------------------|--------------------------|------------------------------|
| USO  | MEGA PESADO              | MEGA PESADO              | EXTRA PESADO                 |
| CAPACIDAD CEPILLADO                          | 20"                      | 15"                      | 13"                          |
| VELOCIDAD AVANCE                             | 4.8 - 6 m/min            | 4.8 - 9 m/min            | 4 - 6 m/min                  |
| NÚMERO DE FASES                              | 1~                       | 1~                       | 1~                           |
| RPM  | 5,000                    | 5,000                    | 5,000                        |
| POTENCIA                                     | 5 HP / 3,730 W           | 3 HP / 2,237 W           | 2 1/2 HP                     |
| TIPO DE MOTOR                                | Motor de Inducción       | Motor de Inducción       | Carbones                     |
| VOLTAJE/FRECUENCIA                           | 220 V ~ 60 Hz            | 220 V ~ 60 Hz            | 120 V ~ 60 Hz                |
| CORTES POR MINUTO                            | 20,000 rpm               | 15,000 rpm               | 8,000 rpm                    |
| VELOCIDAD DEL CABEZAL                        | 5,000 rpm                | 5,000 rpm                | 3 mm                         |
| PROFUNDIDAD DE CORTE                         | 3 mm                     | 3 mm                     | 3 mm                         |
| ALTURA MÁXIMA DE CEPILLADO                   | 8" / 203 mm              | 8" / 203 mm              | 5" / 127 mm                  |
| ANCHO DE CEPILLADO MÁXIMO                    | 20" / 508 mm             | 15" / 381 mm             | 318 mm                       |
| NÚMERO DE CUCHILLAS                          | 4                        | 3                        | 2                            |
| DIMENSIONES DE LA MESA                       | 20" x 26" / 508 x 652 mm | 15" x 20" / 381 x 508 mm | 12.5" x 11.5" / 317 x 292 mm |
| DIÁMETRO CABEZAL                             | 3-1/8" / 79.4 mm         | 3" / 76 mm               | -                            |
| CICLO DE TRABAJO                             | 120 min / 30 min         | 120 min / 30 min         | 50 min / 15 min              |
| USO MÁXIMO DIARIO                            | 10 h                     | 8 h                      | Máximo 6 h                   |
| PESO   | 350 kg / 771 lb          | 270 kg / 595 lb          | 33 kg / 72.7 lb              |
| ACCESORIOS                                   |                          |                          |                              |
| CUCHILLAS                                    | 3                        | 3                        | -                            |
| CARACTERÍSTICAS                              |                          |                          |                              |
| CAPACIDAD DE CONTROLAR EL ESPESOR A CEPILLAR | •                        | •                        |                              |
| CEXPESOR MÁXIMO DE CORTE 8"                  | •                        | •                        |                              |
| MAYOREO                                      | \$95,565                 | \$65,680                 | \$14,995                     |
| MINUENDO                                     | \$110,855                | \$76,189                 | \$17,394                     |



SURTEK  
HERRAMIENTAS PARA PROFESIONALES

CEPILLOS ESTACIONARIOS

USO MÁSTER  
CAPACIDAD DE CORTE 20"

5 HP  
3 700 W  
220 V



CE720

USO MÁSTER  
CAPACIDAD DE CORTE 16"

3 HP  
2 200 W  
220 V



CE716

USO MÁSTER  
CAPACIDAD DE CORTE 12-1/2"

2.5 HP  
1 864 W  
120 V



CE712

ESPECIFICACIONES

|                        |                 |
|------------------------|-----------------|
| Altura de cepillado    | 5mm - 153mm     |
| Ancho de cepillado     | 12 1/2" (318mm) |
| Avance con 2 cuchillas | 48mm, 9000 rpm  |

| CÓDIGO                 | CE720   | CE716  | CE712  |
|------------------------|---|--|--|
| USO                    | USO MÁSTER  | USO MÁSTER   | USO MÁSTER   |
| POTENCIA               | 5 HP  | 3 HP   | 1,864 W  |
| VOLTAJE / FRECUENCIA   | 220 V / 60 Hz   | 220 V / 60 Hz  | 120 V  |
| VELOCIDAD              | Sin carga 5,000 rpm   | Sin carga 5,000 rpm  | De avance 8m/min   |
| CAPACIDAD DE CEPILLADO | 20"   | 16"  | 12-1/2"  |
| PROFUNDIDAD DE CORTE   | 1/8"  | 1/8"   | 3 mm   |
| CORTES POR MINUTO      | 20,000  | 20,000   | 19,000   |
| DIMENSIONES DE LA MESA | 53 x 116 cm   | 43.5 x 107 cm  | 30.4 x 29.2 cm   |
| PESO                   | 290 kg  | 220 kg   | 30.5 kg  |
| ACCESORIOS             |   |  |  |
| CUCHILLAS              | 4   | 4  | 2  |
| CARACTERÍSTICAS        | Capacidad de controlar el espesor a cepillar.<br>Espesor máximo de corte 8" | Capacidad de controlar el espesor a cepillar.<br>Espesor máximo de corte 8". | Cambio de chafán.<br>Interruptor de seguridad.<br>Ajuste fino de profundidad de cepillado.<br>Motor con protección contra sobrecargas. |
| MAYOREO                | \$75,619  | \$52,295   | \$10,735   |
| MINUENDO               | \$87,718  | \$60,662   | \$12,453   |

## CEPILLOS DE BANCO

### JUEGOS DE NAVAJAS PARA CEPILLOS



USO MÁSTER



## COLECTORES DE POLVO

### COLECTORES DE POLVO

**EXTRA PESADO**  
**220/440 V**  
**5 HP**  
**14 A**



RP901

**USO PESADO**  
**120/220 V**  
**3/4 HP**  
**7.8 A**



RP801

• El colector cónico separa eficazmente las partículas más pesadas y deposita éstas en el cilindro y el polvo fino en la bolsa.

• Diseñado para extraer y recolectar el aserrín y las astillas de madera producidos por máquinas industriales y profesionales para trabajar madera.



| CÓDIGO                   | RP901                              | RP801                            |
|--------------------------|------------------------------------|----------------------------------|
| USO                      | <b>EXTRA PESADO</b>                | <b>USO PESADO</b>                |
| CAPACIDAD DE BOLSA       | 0.441 m <sup>3</sup>               | 0.074 m <sup>3</sup>             |
| VOLTAJE/FRECUENCIA       | 220/440 V - / 60 Hz                | 120/220 V - / 60 Hz              |
| SUCCIÓN                  | 3,200 CFM / 97 m <sup>3</sup> /min | 570 CFM / 16 m <sup>3</sup> /min |
| ENTRADA DE AIRE          | 7"                                 | 4"                               |
| DIMENSIONES DE LA BOLSA  | 0.441 m <sup>3</sup>               | 0.074 m <sup>3</sup>             |
| VELOCIDAD EN VACÍO       | 3,450 rpm                          | 3,450 rpm                        |
| POTENCIA                 | 5 HP                               | 3/4 HP                           |
| AMPERAJE                 | 14 A                               | 7.8 A                            |
| TIEMPO DE OPERACIÓN      | 120 min / 15 min                   | 60 min / 15 min                  |
| USO POR DÍA              | Máximo 12 h                        | Máximo 10 h                      |
| ETAPAS                   | 2                                  | 2                                |
| PESO:                    | 213 kg                             | 39.4 kg                          |
| CARACTERÍSTICAS          |                                    |                                  |
| BOLSA DE FILTRO 5 MICRAS | •                                  | •                                |
| ☐                        | 1                                  | 1                                |
| MAYOREO                  | \$61,410                           | \$14,265                         |
| MENUDEO                  | \$71,236                           | \$16,547                         |

• Fabricadas en acero de alta velocidad.

| CÓDIGO | LONGITUD | CONTENIDO | ☐ | MAYOREO | MENUDEO |
|--------|----------|-----------|---|---------|---------|
| NCE16A | 16"      | 4 Navajas | 1 | \$1,239 | \$1,437 |
| NCE20B | 20"      | 4 Navajas | 1 | \$1,965 | \$2,279 |

## COLECTORES DE POLVO

**MOTOR MONOFÁSICO**

**USO MÁSTER**  
**3 HP**  
**120 V**  
**18 A**



RP743A

**USO PROFESIONAL**  
**2 HP**  
**120 V**  
**14 A**



RP642A

**USO PROFESIONAL**  
**1 HP**  
**120 V**  
**4.5 A**



RP542A



| CÓDIGO   | RP743A                            | RP642A                            | RP542A                           |
|--|-----------------------------------|-----------------------------------|----------------------------------|
| POTENCIA   | <b>USO MÁSTER</b>                 | <b>USO PROFESIONAL</b>            | <b>USO PROFESIONAL</b>           |
| POTENCIA   | 3 HP                              | 2 HP                              | 1 HP                             |
| AMPERAJE   | 18 A                              | 14 A                              | 4.5 A                            |
| VOLTAJE / FRECUENCIA                                       | 120 V / 60 Hz                     | 120 V / 60 Hz                     | 120 V / 60 Hz                    |
| VELOCIDAD EN VACÍO   | 3,400 rpm                         | 3,400 rpm                         | 3,400 rpm                        |
| ENTRADA DE AIRE  | 3 x 4"                            | 2 x 4"                            | 1 x 4"                           |
| FLUJO DE SUCCIÓN   | 2300 CFM (65 m <sup>3</sup> /min) | 1490 CFM (42 m <sup>3</sup> /min) | 500 CFM (14 m <sup>3</sup> /min) |
| PRESIÓN DE SUCCIÓN   | 2782 Pa                           | 2045 Pa                           | 607 Pa                           |
| DIMENSIÓN DE LA BOLSA                                      | 19.6" x 33.4" (50 cm x 85 cm)     | 19.6" x 33.4" (50 cm x 85 cm)     | 14.5 x 25.2" (50 cm x 85 cm)     |
| CAPACIDAD DE LA BOLSA                                      | 0.307 m <sup>3</sup>              | 0.153 m <sup>3</sup>              | 0.057 m <sup>3</sup>             |
| PESO   | 59 kg (130lb)                     | 47 kg (103.6 lb)                  | 27 kg (59.5 lb)                  |
| CARACTERÍSTICAS  |                                   |                                   |                                  |
| BOLSA COLECTORA DE CONEXIÓN RÁPIDA                         | •                                 | •                                 | •                                |
| BASE CON RUEDAS PARA FACILITAR SU TRASLADO.                | •                                 | •                                 | •                                |
| MOTOR DE ALTA RESISTENCIA CON BALEROS BLINDADOS Y SELLADOS | •                                 | •                                 | •                                |
| ☐  | 1                                 | 1                                 | 1                                |
| MAYOREO  | \$22,795                          | \$14,249                          | \$8,585                          |
| MENUDEO  | \$26,442                          | \$16,529                          | \$9,959                          |

CORTADORAS DE CERÁMICA

CORTADORAS DE CERÁMICA

**EXTRA PESADO**  
**1,800 W**  
**120 V**  
**15 A**

**10"**  
DIÁMETRO DE DISCO



CC910

**USO PESADO**  
**600 W**  
**120 V**  
**5 A**

**7"**  
DIÁMETRO DE DISCO



CC707

**URREA**  
\$ PVL

CORTADORA DE CERÁMICA

**600 W**  
**120 V**

\$ PVL

DISCOS DE DIAMANTE  
PÁGINA 114



- Corte a 45°.
- Para cortar azulejo, loseta, mosaico, etc. (utilizando el disco adecuado).
- Contenedor de agua para enfriar el corte.
- Guías para cortes angulares y rectos.
- Eficiente motor de inducción.

| CÓDIGO                    | CC910               | CC707             |
|---------------------------|---------------------|-------------------|
| USO                       | <b>EXTRA PESADO</b> | <b>USO PESADO</b> |
| DIÁMETRO DE DISCO         | 10"                 | 7"                |
| POTENCIA                  | 1,800 W             | 600 W             |
| VOLTAJE/FRECUENCIA        | 120 V-60Hz          | 120 V-60Hz        |
| CONSUMO DE CORRIENTE      | 15 A                | 5 A               |
| DIÁMETRO DE DISCO         | 10"                 | 7"                |
| VELOCIDAD EN VACÍO        | 4,000 rpm           | 5,300 rpm         |
| EJE                       | 5/8"                | 5/8"              |
| DIMENSIONES DE LA MESA    | 405 x 335 mm        | 345 x 345 mm      |
| TIEMPO DE OPERACIÓN       | 50 min / 15 min     | 30 min / 15 min   |
| USO POR DÍA               | Máximo 8 h          | Máximo 6 h        |
| PESO                      | 31.5 kg             | 7.5 kg            |
| ACCESORIOS                |                     |                   |
| DISCO DE CORTE            | 10"                 | 7"                |
| GUÍA DE CORTES            | •                   | •                 |
| CAPACIDAD DE CORTE MÁXIMO |                     |                   |
| A 90°                     | 3-1/2" / 90 mm      | 1.2" / 30 mm      |
| A 45°                     | 1-1/2" / 38 mm      | 0.7" / 18 mm      |
| MAYOREO                   | \$16,660            | \$5,159           |
| MENUDEO                   | \$19,326            | \$5,984           |

CORTADORAS DE METALES

CORTADORAS DE METAL

**MEGA PESADO**  
**TRIFÁSICO**

**16"**  
DIÁMETRO DE DISCO  
POTENTE MOTOR DE **INDUCCIÓN**  
**5,500 W**  
**220 V**  
**7.5 HP**



CM1116

**EXTRA PESADO**  
**TRIFÁSICO**

**16"**  
DIÁMETRO DE DISCO  
POTENTE MOTOR DE **INDUCCIÓN**  
**3,000 W**  
**220 V**  
**4 HP**



CM916

**EXTRA PESADO**  
**MONOFÁSICO**

**14"**  
DIÁMETRO DE DISCO  
**2,300 W**  
**127 V**



CM1014

**EXTRA PESADO**  
**MONOFÁSICO**

**14"**  
DIÁMETRO DE DISCO  
**2,200 W**  
**127 V**



CM914B

**USO PESADO**  
**MONOFÁSICO**

**14"**  
DIÁMETRO DE DISCO  
**2,100 W**  
**127 V**



CM814B

**URREA**  
\$ PVL

CORTADORA DE METAL

**USO MÁSTER**

**DISCO 14"**  
**2,000 W**  
**120 V**

\$ PVL

DISCOS ABRASIVOS  
PÁGINA 109



- Motor con gran eficiencia.
- Cambio rápido de carbonos.
- Prensa de trabajo, sostiene y asegura el metal a trabajar.
- Base sólida de hierro fundido.
- Escala graduada para cortes biselados.

| CÓDIGO                      | CM1116                    | CM916               | CM1014              | CM914B              | CM814B            |
|-----------------------------|---------------------------|---------------------|---------------------|---------------------|-------------------|
| USO                         | <b>MEGA PESADO</b>        | <b>EXTRA PESADO</b> | <b>EXTRA PESADO</b> | <b>EXTRA PESADO</b> | <b>USO PESADO</b> |
| CAPACIDAD DISCO             | 16"                       | 16"                 | 14"                 | 14"                 | 14"               |
| POTENCIA                    | 5,500 W                   | 3,000 W             | 2,300 W             | 2,200 W             | 2,100 W           |
| VOLTAJE/FRECUENCIA          | 220 V-60Hz                | 220 V-60Hz          | 127 V - 60 Hz       | 127 V - 60 Hz       | 127 V - 60 Hz     |
| NÚMERO DE FASES             | 3                         | 3                   | 1                   | 1                   | 1                 |
| VELOCIDAD SIN CARGA         | 3,450 rpm                 | 3,450 rpm           | 3,800 rpm           | 3,700 rpm           | 3,800 rpm         |
| TIEMPO DE OPERACIÓN         | 50 min / 15 min           | 50 min / 15 min     | 50 min/15 min       | 30 min/10 min       | 30 min/10 min     |
| USO POR DÍA                 | Máximo 11 h               | Máximo 10 h         | 10 h                | 8 h                 | 8 h               |
| PESO                        | 162 kg                    | 56 kg               | 16 kg               | 15.3 kg             | 16.8 kg           |
| CAPACIDAD DE CORTE EN BARRA |                           |                     |                     |                     |                   |
| CIRCULAR HUECA              | 14 cm                     | 12 cm               | 10 cm               | 10 cm               | 10 cm             |
| CUADRADA HUECA              | 9 x 12 cm                 | 12 x 12 cm          | 10 cm               | 10 cm               | 10 cm             |
| RECTANGULAR HUECA           | 9 x 11 cm                 | 12 x 10 cm          | 12.5 x 10 cm        | 13 x 10 cm          | 13 x 10 cm        |
| VARILLA                     | 90° = 14 cm / 45° = 12 cm | 5 cm                | 5 cm                | 4 cm                | 4 cm              |
| MAYOREO                     | \$67,325                  | \$11,640            | \$5,820             | \$4,790             | \$3,800           |
| MENUDEO                     | \$78,097                  | \$13,502            | \$6,751             | \$5,556             | \$4,408           |

| CÓDIGO               | CM714B            |
|----------------------|-------------------|
| USO                  | <b>USO MÁSTER</b> |
| POTENCIA             | 2,000 W           |
| VOLTAJE / FRECUENCIA | 120 V / 60 Hz     |
| VELOCIDAD DEL MOTOR  | 2450 rpm          |
| VELOCIDAD DE CORTE   | 3900 rpm          |
| CAPACIDAD DISCO      | 14"               |
| DIÁMETRO DEL EJE     | 1"                |
| USO MÁXIMO DIARIO    | 5 horas           |
| CICLO DE TRABAJO     | 40 min/15 min     |
| PESO                 | 16 kg             |
| ACCESORIOS           |                   |
| DISCO DE CORTE       | 1                 |
| PALANCA              | 1                 |
| MANIVELA             | 1                 |
| LLAVE                | 1                 |
| CAPACIDAD DE CORTE   |                   |
| CIRCULAR HUECA       | 10 cm             |
| CUADRADA HUECA       | 10 cm             |
| RECTANGULAR HUECA    | 12.5 x 10 cm      |
| VARILLA              | 4 cm              |
| MAYOREO              | \$2,755           |
| MENUDEO              | \$3,196           |

**ESMERILES DE BANCO**

**ESMERILES DE BANCO**

MEGA PESADO DIÁMETRO DE PIEDRA 14" TRIFÁSICO 4 POLOS  
220/440 V 2,240 W 3 HP

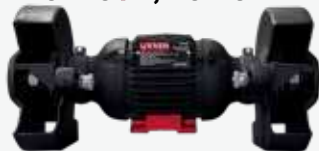

MEGA PESADO DIÁMETRO DE PIEDRA 10" TRIFÁSICO 4 POLOS  
220/440 V 1,500 W 2 HP



MEGA PESADO DIÁMETRO DE PIEDRA 7" MONOFÁSICO  
120 V 373 W 1/2 HP



- Las esmeriles de banco Urrea uso mega pesado cuentan con alta eficiencia y máximas horas de uso continuo.
- No incluye piedras abrasivas.

| CÓDIGO              | EB1214           | EB1210           | EB1207          |
|---------------------|------------------|------------------|-----------------|
| USO                 | MEGA PESADO      | MEGA PESADO      | MEGA PESADO     |
| DIÁMETRO DE PIEDRA  | 14"              | 10"              | 7"              |
| DIÁMETRO DE EJE     | 1-1/4"           | 3/4"             | 5/8"            |
| POTENCIA            | 3 HP / 2,240 W   | 2 HP / 1,500 W   | 1/2 HP / 373 W  |
| VOLTAJE/FRECUENCIA  | 220/440 V- 60Hz  | 220/440 V- 60Hz  | 120 V- 60Hz     |
| VELOCIDAD EN VACÍO  | 1,725 rpm        | 1,725 rpm        | 3,450 rpm       |
| FASES               | 3~               | 3~               | 1~              |
| TIEMPO DE OPERACIÓN | 120 min / 15 min | 120 min / 15 min | 90 min / 15 min |
| USO POR DÍA         | Máximo 12 h      | Máximo 12 h      | Máximo 10 h     |
| PESO                | 119 kg           | 51 kg            | 25 kg           |
| ☑                   | 1                | 1                | 1               |
| MAYOREO             | \$27,350         | \$15,540         | \$5,485         |
| MINUENDO            | \$31,726         | \$18,026         | \$6,363         |

**ESMERILES DE BANCO**

- Luz de trabajo.
- Regulador de velocidad.
- Micas de protección.
- Base de acero que minimiza la vibración.
- Trabajos con rueda y carda abrasiva.
- Incluyen 1 rueda abrasiva y 1 carda.

EXTRA PESADO DIÁMETRO DE PIEDRA 8" MONOFÁSICO  
120 V 570 W 3/4 HP



EXTRA PESADO DIÁMETRO DE PIEDRA 6" MONOFÁSICO  
120 V 250 W 1/3 HP



| CÓDIGO              | EB1008          | EB1006          |
|---------------------|-----------------|-----------------|
| USO                 | EXTRA PESADO    | EXTRA PESADO    |
| DIÁMETRO DE PIEDRA  | 8"              | 6"              |
| DIÁMETRO DE EJE     | 5/8"            | 1/2"            |
| POTENCIA            | 570 W / 3/4 HP  | 250 W / 1/3 HP  |
| VOLTAJE/FRECUENCIA  | 120 V-60 Hz     | 120 V-60 Hz     |
| VELOCIDAD EN VACÍO  | 2,000-3,400 rpm | 2,000-3,400 rpm |
| TIEMPO DE OPERACIÓN | 60 min / 15 min | 60 min / 15 min |
| USO POR DÍA         | Máximo 10 h     | Máximo 9 h      |
| PESO                | 19.2 kg         | 12.4 kg         |
| ☑                   | 1               | 1               |
| MAYOREO             | \$4,719         | \$3,400         |
| MINUENDO            | \$5,474         | \$3,944         |

**ESMERILES DE BANCO**

- Interruptor sellado.
- Incluye 2 discos de óxido de aluminio.

EXTRA PESADO DIÁMETRO DE PIEDRA 10" MONOFÁSICO  
127 V 900 W 1-1/4 HP



EXTRA PESADO DIÁMETRO DE PIEDRA 8" MONOFÁSICO  
127 V 750 W 1 HP



EXTRA PESADO DIÁMETRO DE PIEDRA 6" MONOFÁSICO  
127 V 570 W 3/4 HP



| CÓDIGO              | EB910            | EB908        | EB906          |
|---------------------|------------------|--------------|----------------|
| USO                 | EXTRA PESADO     | EXTRA PESADO | EXTRA PESADO   |
| DIÁMETRO DE PIEDRA  | 10"              | 8"           | 6"             |
| DIÁMETRO DE EJE     | 3/4"             | 5/8"         | 1/2"           |
| POTENCIA            | 1-1/4 HP / 900 W | 1 HP / 750 W | 3/4 HP / 570 W |
| VOLTAJE/FRECUENCIA  | 127 V- 60Hz      | 127 V- 60Hz  | 127 V- 60Hz    |
| VELOCIDAD EN VACÍO  | 1,750 rpm        | 3,450 rpm    | 3,450 rpm      |
| TIEMPO DE OPERACIÓN | 50/ 15 min       | 50/ 15 min   | 50/ 15 min     |
| USO POR DÍA         | Máximo 8 h       | Máximo 8 h   | Máximo 7 h     |
| PESO                | 31 kg            | 24 kg        | 14.6 kg        |
| ☑                   | 1                | 1            | 1              |
| MAYOREO             | \$5,745          | \$3,995      | \$2,955        |
| MINUENDO            | \$6,664          | \$4,634      | \$3,428        |

HERRAMIENTAS DE PODER 4



ESMERILES DE BANCO

ESMERILES DE BANCO

\$ PVL



PIEDRA 8" 3/4 HP 120 V



PIEDRA 6" 3/4 HP 120 V



PIEDRA 6" 1/2 HP 120 V



PIEDRA 6" 1/3 HP 120 V



EB708



EB706



EB506A



EB406

- Incluyen 2 piedras abrasivas y 2 protectores acrílicos.
- Eficiente y silencioso motor de inducción.

| CÓDIGO               | EB708             | EB706             | EB506A                 | EB406              |
|----------------------|-------------------|-------------------|------------------------|--------------------|
| USO                  | <b>USO MÁSTER</b> | <b>USO MÁSTER</b> | <b>USO PROFESIONAL</b> | <b>USO GENERAL</b> |
| DIÁMETRO DE PIEDRA   | 8"                | 6"                | 6"                     | 6"                 |
| POTENCIA             | 550 W             | 550 W             | 343 W                  | 250 W              |
| VOLTAJE / FRECUENCIA | 120 V / 60 Hz     | 120 V / 60 Hz     | 120 V / 60 Hz          | 120 V / 60 Hz      |
| VELOCIDAD SIN CARGA  | 3,450 rpm         | 3,450 rpm         | 3,450 rpm              | 3,450 rpm          |
| EJE                  | 5/8"              | 1/2"              | 1/2"                   | 1/2"               |
| 📦                    | 1                 | 1                 | 1                      | 1                  |
| MAYOREO              | \$2,235           | \$2,179           | \$1,875                | \$1,745            |
| MENUDEO              | \$2,593           | \$2,528           | \$2,175                | \$2,024            |

TORNO PARA MADERA

TORNO PARA MADERA

\$ PVL



3/4 HP 550 W 120 V



| ESPECIFICACIONES     |                  |
|----------------------|------------------|
| Potencia             | 550W (3/4 HP)    |
| Voltaje / frecuencia | 120 V / 60 Hz    |
| Velocidad en vacío   | 600-2400 rpm     |
| Consumo energético   | 7A               |
| Volteo               | 12" (305 mm)     |
| Diámetro de eje      | 36" (914 mm)     |
| Peso                 | 85 kg (187,3 lb) |

- Velocidad variable.
- Fácil liberación del cabezal y contrapunto.

| CÓDIGO | CAPACIDAD DE VOLTEO | DISTANCIA ENTRE EJES | POTENCIA       | VELOCIDAD     | 📦 | MAYOREO  | MENUDEO  |
|--------|---------------------|----------------------|----------------|---------------|---|----------|----------|
| TM612  | 12" (305 mm)        | 35" (850 mm)         | 3/4 HP (550 W) | 600-2,400 RPM | 1 | \$20,035 | \$23,241 |

SIERRA CALADORA DE BANCO



90 W 120 V

\$ PVL



SK816

- Cuenta con puerto de expulsión de residuos.
- Mica de protección transparente.
- Mesa inclinable de 0-45°.
- Lámpara LED articulada.
- Incluye: Eje flexible. Juego de accesorios para eje flexible.



| CÓDIGO                    | SK816             |
|---------------------------|-------------------|
| USO                       | <b>USO PESADO</b> |
| PROFUNDIDAD DE GARGANTA   | 16"               |
| POTENCIA                  | 90 W              |
| LONGITUD DE LA HOJA       | 5" / 127 mm       |
| CARRERA                   | 17.5 mm           |
| CAPACIDAD DE CORTE MÁXIMO | 2" / 50 mm        |
| VELOCIDAD EN VACÍO        | 550-1,600 rpm     |
| GARGANTA                  | 16" / 406 mm      |
| CONSUMO ELÉCTRICO         | 0.09 kWh          |
| VOLTAJE/FRECUENCIA        | 120 V ~ 60 Hz     |
| TIEMPO DE OPERACIÓN       | 50 min / 15 min   |
| USO POR DÍA               | Máximo 8 h        |
| PESO                      | 11.4 kg           |
| 📦                         | 1                 |
| MAYOREO                   | \$6,640           |
| MENUDEO                   | \$7,702           |

SIERRAS CALADORAS DE BANCO

SIERRA CALADORA DE BANCO



90 W 120 V

\$ PVL



SK818

- Cuenta con puerto de expulsión de residuos.
- Mica de protección transparente.



| CÓDIGO                    | SK818           |
|---------------------------|-----------------|
| PROFUNDIDAD DE GARGANTA   | 18"             |
| POTENCIA                  | 90 W            |
| LONGITUD DE LA HOJA       | 5" / 127 mm     |
| CARRERA                   | 19.5 mm         |
| CAPACIDAD DE CORTE MÁXIMO | 2" / 50 mm      |
| VELOCIDAD EN VACÍO        | 550-1,600 rpm   |
| GARGANTA                  | 18" / 457 mm    |
| CONSUMO ELÉCTRICO         | 0.09 kWh        |
| VOLTAJE/FRECUENCIA        | 120 V ~ 60 Hz   |
| TIEMPO DE OPERACIÓN       | 50 min / 15 min |
| USO POR DÍA               | Máximo 9 h      |
| PESO                      | 15.7 kg         |
| 📦                         | 1               |
| MAYOREO                   | \$7,260         |
| MENUDEO                   | \$8,422         |

HOJAS PARA SIERRA CALADORA DE BANCO ESTACIONARIAS



PIN DE SUJECCIÓN

5 PIEZAS



| CÓDIGO | DPP | LONGITUD TOTAL | LONGITUD DE CORTE | 📦 | MAYOREO | MENUDEO |
|--------|-----|----------------|-------------------|---|---------|---------|
| SSK15  | 15  | 133 mm         | 101 mm            | 1 | \$329   | \$382   |

HOJAS PARA SIERRA CALADORA DE BANCO ESTACIONARIAS



5 PIEZAS



- Recomendado para madera, plástico y metales no ferrosos.

| CÓDIGO | DPP | LONGITUD TOTAL | LONGITUD DE CORTE | 📦 | MAYOREO | MENUDEO |
|--------|-----|----------------|-------------------|---|---------|---------|
| SSK18  | 18  | 133 mm         | 101 mm            | 1 | \$329   | \$382   |

## SIERRA CALADORA DE BANCO

### SIERRA CALADORA DE BANCO

USO PROFESIONAL

PROFUNDIDAD DE GARGANTA 16"

LUZ DE TRABAJO LED

MESA INCLINABLE 0 - 45°

\$ PVL

90 W 120 V



| CÓDIGO                    | SK616A           |
|---------------------------|------------------|
| USO                       | USO PROFESIONAL  |
| POTENCIA                  | 90 W             |
| VOLTAJE / FRECUENCIA      | 120 V / 60 Hz    |
| VELOCIDAD EN VACÍO        | 550-1600 r/min   |
| LONGITUD DE LA HOJA       | 5" (127 mm)      |
| CARRERA                   | 17.5 mm          |
| CAPACIDAD DE CORTE MÁXIMO | 2" (50 mm)       |
| GARGANTA                  | 16" (406 mm)     |
| PESO                      | 10.8 kg (4.9 lb) |
| ☞                         | 1                |
| MAYOREO                   | \$4,915          |
| MENUDEO                   | \$5,701          |

- Cuenta con útil compartimiento para guardar seguetas.
- Mica de protección transparente.

## SIERRA CINTA PARA METALES

### SIERRA CINTA PARA METALES

USO PROFESIONAL

3/4 HP 550 W 120 V

\$ PVL

NUEVO



\*Espere fecha de lanzamiento.

| CÓDIGO                 | CM512                          |
|------------------------|--------------------------------|
| POTENCIA               | 3/4 HP                         |
| VOLTAJE / FRECUENCIA   | 120 V / 60 Hz                  |
| VELOCIDAD SIN CARGA    | 1780 rpm                       |
| TORQUE MÁXIMO          | 1.8 Nm                         |
| CAPACIDAD              | 4"                             |
| LONGITUD DE LA HOJA    | 1638 mm                        |
| ESPEOR DE LA HOJA      | 126 mm                         |
| ALTURA MÁXIMA DE CORTE | 10 cm                          |
| MÁXIMO ANCHO DE CORTE  | 15 cm                          |
| PESO                   | 55 kg                          |
| ☞                      | 1                              |
| MAYOREO                | \$14,995                       |
| MENUDEO                | \$17,394                       |
| Refacciones            |                                |
| CÓDIGO                 | *SCM12                         |
| DESCRIPCIÓN            | Hoja p/cortadora metal 12" 4DP |
| ☞                      | 1                              |
| MAYOREO                | \$785                          |
| MENUDEO                | \$911                          |

## SIERRAS DE BANDA

### SIERRAS DE BANDA

0-45° INCLINACIÓN DE LA MESA MONOFÁSICO

URRER

\$ PVL

NUEVO

EXTRA PESADO

18" DIÁMETRO DE RUEDA 3HP 220V 2,200W



SB1018

- Guía de corte.
- Mesa.
- Calibrador de inglete.
- Bolsa para piezas sueltas.

EXTRA PESADO

14" DIÁMETRO DE RUEDA 2HP 120/220V 1,500W



SB1014

- Guía de corte.
- Mesa.
- Calibrador de inglete.

| CÓDIGO                  | SB1018                    | SB1014                    |
|-------------------------|---------------------------|---------------------------|
| USO                     | EXTRA PESADO              | EXTRA PESADO              |
| POTENCIA                | 3 HP                      | 2 HP                      |
| VOLTAJE/FRECUENCIA      | 220 V ~60 Hz              | 120/220 V ~60 Hz          |
| PROFUNDIDAD DE GARGANTA | 18.3" (46.5 cm)           | 13.58" (34.5 cm)          |
| DIÁMETRO DE RUEDA       | 18"                       | 14"                       |
| TIPO DE MOTOR           | Inducción                 | Inducción                 |
| VELOCIDAD SIN CARGA     | 400-500 / 900-1 100 m/min | 360-440 / 800-1 000 m/min |
| NÚMERO DE FASES         | 1 ~                       | 1 ~                       |
| CAPACIDAD DE ASERRAR    | 11" (285 mm)              | 9-1/4" (235 mm)           |
| TIEMPO DE OPERACIÓN     | 50 x 10 min               | 50 x 10 min               |
| PESO                    | 165 kg                    | 118 kg                    |
| INCLINACIÓN DE LA MESA  | 0-45° a la derecha        | 0-45° a la derecha        |
| DIMENSIONES DE LA MESA  | 630 x 480 mm              | 535 x 435 mm              |
| ☞                       | 1                         | 1                         |
| MAYOREO                 | \$58,825                  | \$37,649                  |
| MENUDEO                 | \$68,237                  | \$43,673                  |

#### Hojas para sierra de banda

| CÓDIGO | DESCRIPCIÓN | ☞ | MAYOREO | MENUDEO |
|--------|-------------|---|---------|---------|
| SSB18  | 18" 4DPP    | 1 | \$749   | \$869   |
| SSB14  | 14" 3DPP    | 1 | \$530   | \$615   |

### SIERRAS DE BANDA

USO MÁSTER

DIÁMETRO DE RUEDA 14"

1 HP 120 V



SB714

USO MÁSTER

DIÁMETRO DE RUEDA 10"

1/2 HP 120 V



SB710

- Perilla de ajuste para la tensión de la seguenta en la parte superior de la máquina.
- Interruptor de seguridad que reduce la posibilidad de accidentes.
- En la carpintería para cortes de madera, útiles para el corte de formas irregulares o curvas y la creación de cortes rectos.

| CÓDIGO               | SB714         | SB710         |
|----------------------|---------------|---------------|
| USO                  | USO MÁSTER    | USO MÁSTER    |
| POTENCIA             | 1 HP          | 1/2 HP        |
| VOLTAJE / FRECUENCIA | 120 V / 60 Hz | 120 V / 60 Hz |
| VELOCIDAD SIN CARGA  | 1700 rpm      | 1700 rpm      |
| TORQUE MÁXIMO        | 3 Nm          | 1.5 Nm        |
| DIÁMETRO DE VOLANTE  | 14"           | 10"           |
| LONGITUD DE LA BANDA | 2480 mm       | 1790 mm       |
| ESPEOR DE LA BANDA   | 12.66 mm      | 8 mm          |
| CAPACIDAD DE CORTE   | 33.5 x 16 cm  | 24.5 x 12 cm  |
| PESO                 | 85 kg         | 29 kg         |
| ☞                    | 1             | 1             |
| MAYOREO              | \$20,179      | \$12,510      |
| MENUDEO              | \$23,408      | \$14,512      |

\*Espere fecha de lanzamiento.

#### Refacciones

| CÓDIGO | DESCRIPCIÓN | ☞ | MAYOREO | MENUDEO |
|--------|-------------|---|---------|---------|
| SSB14A | 14" 3DPP    | 1 | \$415   | \$481   |
| SSB10  | 10" 4DPP    | 1 | \$289   | \$335   |

SIERRAS DE INGLETE

SIERRAS DE INGLETE

**DOBLE AISLAMIENTO**



**EXTRA PESADO**  
**2,000 W**  
**120V**

**10"**  
DIÁMETRO DE DISCO



**SI910**

Sierra de inglete telescópica compuesta.



**USO PESADO**  
**1,800 W**  
**120V**

**10"**  
DIÁMETRO DE DISCO



**SI810**

Sierra de inglete compuesta.

- Escala graduada para cortes biselados, guía telescópica, freno eléctrico, extensiones de mesa a la derecha e izquierda.
- Corte de bisel 0-45° hacia la izquierda.
- Prensa de seguridad.
- 0-45° cortes de inglete hacia ambos lados.

URREA

\$ PVL



| CÓDIGO                       | SI910                   | SI810                 |
|------------------------------|-------------------------|-----------------------|
| USO                          | <br><b>EXTRA PESADO</b> | <br><b>USO PESADO</b> |
| POTENCIA                     | 2,000 W                 | 1,800 W               |
| VOLTAJE/FRECUENCIA           | 120 V - 60Hz            | 120 V - 60Hz          |
| DIÁMETRO DE DISCO            | 10"                     | 10"                   |
| VELOCIDAD EN VACÍO           | 4,200 rpm               | 5,000 rpm             |
| EJE                          | 5/8"                    | 5/8"                  |
| TIEMPO DE OPERACIÓN          | 50 min / 15 min         | 50 min / 15 min       |
| USO POR DÍA                  | Máximo 10 h             | Máximo 8 h            |
| PESO                         | 21.9 kg                 | 17 kg                 |
| INGLETE 0° + BISEL 0°        | 3-1/2" x 12"            | 2-3/4" x 5-1/2"       |
| INGLETE 45° + BISEL 0°       | 3-1/2" x 8-7/16"        | 2-3/4" x 3-1/2"       |
| INGLETE 0° + BISEL 45°       | 15/16" x 12"            | 1-7/8" x 4-3/4"       |
| INGLETE 45° + BISEL 45°      | 5/8" x 8-7/16"          | 1-7/8" x 3-1/2"       |
| ACCESORIOS                   |                         |                       |
| DISCO DE CORTE DE 40 DIENTES | n / a                   | n / a                 |
| DISCO DE CORTE DE 45 DIENTES | 1                       | 1                     |
| BOLSA RECOLECTORA            | 1                       | 1                     |
| LLAVE PARA CAMBIOS DE DISCO  | 1                       | 1                     |
| MORDAZA                      | 1                       | 1                     |
| LLAVE HEXAGONAL              | 1                       | 1                     |
| GUÍA LÁSER                   | •                       | -                     |
| TELESCÓPICA DESLIZANTE       | •                       | -                     |
| ☞                            | 1                       | 1                     |
| MAYOREO                      | \$13,299                | \$8,379               |
| MENUDEO                      | \$15,427                | \$9,720               |



Las sierras de inglete permiten realizar cortes de bisel o inglete, tanto en madera como en metales no ferrosos. Potentes motores que desarrollan altas revoluciones por minuto, obteniendo cortes rápidos en madera dura.

SIERRAS DE INGLETE

**NOM EJE 5/8"**

\$ PVL

DISCOS PARA SIERRA  
PÁGINA 116



**USO MÁSTER** **DISCO 10"**

**TELESCÓPICA / COMPUSTA**  
**2 000 W**  
**120 V**



**SI710A**

**USO GENERAL** **DISCO 10"**

**COMPUSTA**  
**1 500 W**  
**120 V**



**SI410A**

| CÓDIGO                       | SI710A                | SI410A                 |
|------------------------------|-----------------------|------------------------|
| USO                          | <br><b>USO MÁSTER</b> | <br><b>USO GENERAL</b> |
| POTENCIA                     | 2,000 W               | 1,500 W                |
| VOLTAJE / FRECUENCIA         | 120 V / 60 Hz         | 120 V / 60 Hz          |
| DIÁMETRO DE DISCO            | 10"                   | 10"                    |
| VELOCIDAD EN VACÍO           | 4,500 rpm             | 4,500 rpm              |
| EJE                          | 5/8"                  | 5/8"                   |
| TIEMPO DE OPERACIÓN          | 30 / 10 min           | 30 / 10 min            |
| PESO                         | 18 kg                 | 12.7 kg                |
| CAPACIDAD DE CORTE           |                       |                        |
| INGLETE 0° + BISEL 0°        | 2" x 6"               | 2" x 6"                |
| INGLETE 45° + BISEL 0°       | 2" x 4"               | 2" x 4"                |
| INGLETE 0° + BISEL 45°       | 2" x 6"               | 2" x 6"                |
| INGLETE 45° + BISEL 45°      | 2" x 4"               | 2" x 4"                |
| ACCESORIOS                   | CANTIDAD              |                        |
| DISCO DE CORTE DE 40 DIENTES | 1                     | 1                      |
| BOLSA RECOLECTORA            | 1                     | 1                      |
| LLAVE PARA CAMBIOS DE DISCO  | 1                     | 1                      |
| MORDAZA                      | 1                     | 1                      |
| LLAVE HEXAGONAL              | 1                     | 1                      |
| CARACTERÍSTICAS              |                       |                        |
| GUÍA LÁSER                   | •                     | •                      |
| ☞                            | 1                     | 1                      |
| MAYOREO                      | \$7,180               | \$5,075                |
| MENUDEO                      | \$8,329               | \$5,887                |

- Cuentan con disco con dientes de carburo y prensa para sujetar el material a cortar, amplia mesa que aumenta la estabilidad de la máquina, láser guía, guarda retráctil y guías laterales.

**SIERRAS DE MESA**

**SIERRAS DE MESA**

**10"**  
DIÁMETRO DE DISCO

**URREA**  
\$ **PVL**

**MEGA PESADO** **3** MOTOR **TEFC**  
**5-1/2 HP 4,100 W 220 V**



**SM1113**

**MEGA PESADO** **1** MOTOR **TEFC**  
**3 HP 2,250 W 220 V**



**SM1110**

**EXTRA PESADO** **1** MOTOR **TEFC**  
**2-1/2 HP 1,800 W 120/240 V**



**SM1010**

- Motor totalmente cerrado.
- Enfriado por un ventilador externo que envía aire desde el exterior hacia el motor, esto incrementa su eficiencia y prolonga su vida útil.

- Motor totalmente cerrado.
- Enfriado por un ventilador externo que envía aire desde el exterior hacia el motor, esto incrementa su eficiencia y prolonga su vida útil.

• Mesa de hierro fundido de acero.

| CÓDIGO                                     | SM1113                             | SM1110                             | SM1010                  |
|--|------------------------------------|------------------------------------|-------------------------|
| USO  | <b>MEGA PESADO</b>                 | <b>MEGA PESADO</b>                 | <b>EXTRA PESADO</b>     |
| EJE DE DISCO                               | 5/8"                               | 5/8"                               | 5/8"                    |
| VELOCIDAD                                  | 4,300 rpm                          | 4,300 rpm                          | 3,450 rpm               |
| POTENCIA                                   | 5-1/2 HP / 4,100 W                 | 3 HP / 2,250 W                     | 2-1/2 HP / 1,800 W      |
| TIPO DE MOTOR                              | TEFC                               | TEFC                               | Inducción               |
| VOLTAJE/FRECUENCIA                         | 220 V- 60Hz                        | 220 V- 60Hz                        | 120/240 V- 60Hz         |
| FASES                                      | 3~                                 | 1~                                 | 1~                      |
| DISCO DE CORTE                             | 10"                                | 10"                                | 10"                     |
| DIMENSIONES DE LA MESA                     | 508 x 685 x 38 mm / 20 x 27 x 1,5" | 508 x 685 x 38 mm / 20 x 27 x 1,5" | 668 x 512 mm / 26 x 20" |
| DIMENSIONES DE LA GUÍA                     | 1,219 x 104 x 63 mm                | 1,219 x 104 x 63 mm                | 800 mm x 51 mm x 70 mm  |
| TIEMPO DE OPERACIÓN                        | 60 min / 20 min                    | 60 min / 20 min                    | 60 min / 20 min         |
| USO POR DÍA                                | Máximo 12 horas                    | Máximo 10 horas                    | Máximo 8 horas          |
| PESO                                       | 267 kg                             | 267 kg                             | 140 kg                  |
| PROFUNDIDAD DE CORTE MÁXIMO                |                                    |                                    |                         |
| A 90°                                      | 3-1/8" / 79 mm                     | 3-1/8" / 79 mm                     | 3-1/8" / 79 mm          |
| A 45°                                      | 2-3/16" / 55 mm                    | 2-3/16" / 55 mm                    | 2-3/16" / 55 mm         |
| CAPACIDAD DE CORTE MÁXIMO                  |                                    |                                    |                         |
| A LA DERECHA                               | 50" / 1,270 mm                     | 30" / 762 mm                       | 30" / 762 mm            |
| A LA IZQUIERDA                             | 12" / 304 mm                       | 13" / 330 mm                       | 13" / 330 mm            |
| CARACTERÍSTICAS                            |                                    |                                    |                         |
| ESCALA PARA BISEL.                         | •                                  | •                                  | •                       |
| DUCTO DE SALIDA DE POLVO.                  | •                                  | •                                  | •                       |
| GUARDA DEL DISCO.                          | •                                  | •                                  | •                       |
| GUÍA DE CORTES RECTOS.                     | •                                  | -                                  | -                       |
| EXTENSIÓN DE LA MESA.                      | •                                  | -                                  | -                       |
| ESCALA GRADUADA.                           | cm/pulgadas                        | cm/pulgadas                        | pulgadas                |
| PARO DE EMERGENCIA.                        | -                                  | -                                  | •                       |
| RUEDAS RETRÁCTILES.                        | -                                  | -                                  | •                       |
| SISTEMA ANTIVIBRACIÓN.                     | •                                  | •                                  | -                       |
| INTERRUPTOR MAGNÉTICO ENCENDIDO / APAGADO. | •                                  | •                                  | -                       |
| ☑  | 1                                  | 1                                  | 1                       |
| MAYOREO                                    | \$121,185                          | \$93,219                           | \$32,375                |
| MENUDEO                                    | \$140,575                          | \$108,134                          | \$37,555                |

4 HERRAMIENTAS DE PODER

**SIERRA DE MESA**

**2 HP 1 560 W 120 V** **DISCO 10"**  
USO MÁSTER

\$ **PVL**



- Por su diseño compacto y bajo peso, ideal para el contratista que requiere movilidad en su trabajo.

| CÓDIGO               | SM710                              |
|----------------------|------------------------------------|
| POTENCIA             | 1,560 W / 2 HP                     |
| TIPO DE MOTOR        | Universal - monofásico             |
| VOLTAJE / FRECUENCIA | 120 V / 60 Hz                      |
| VELOCIDAD SIN CARGA  | 4,800 rpm                          |
| DISCO DE CORTE       | 10" (254 mm) - 5/8" (16 mm) de eje |
| PROFUNDIDAD DE CORTE |                                    |
| A 0°                 | 3" (76.2 mm)                       |
| A 45°                | 2-5/8" (66.6 mm)                   |
| MESA DE TRABAJO      | 25-3/4" (654 mm) x 16" (406 mm)    |
| ACCESORIOS           |                                    |
|                      | Guarda de disco                    |
|                      | Guía de corte recto                |
|                      | Llave de ojo                       |
|                      | Llave hexagonal                    |
|                      | Manija de bloqueo                  |
|                      | Empuñadura de ajuste del disco     |
|                      | Guía de inglete                    |
|                      | Llave española                     |
|                      | Soporte                            |
| ☑                    | 1                                  |
| MAYOREO              | \$7,050                            |
| MENUDEO              | \$8,178                            |

TROMPOS DE PISO

TROMPO DE PISO PARA MADERA

MEGA PESADO DIÁMETRO DE COLLET MONOFÁSICO  
 MOTOR 220V 3HP TEFC

URREA  
 \$ PVL



- Motor totalmente cerrado.
- Enfriado por un ventilador externo que envía aire desde el exterior hacia el motor, esto incrementa su eficiencia y prolonga su vida útil.
- Mesa de hierro fundido con ranura en "T".
- Interruptor magnético con protección térmica de sobrecarga.
- Sistema de amortiguación que facilita la elevación del eje.
- Cuenta con puerto de expulsión de residuos de 4" en la carcasa de la guía.



| CÓDIGO                 | TR1103                               |
|------------------------|--------------------------------------|
| HUSILLO                | 3" / 76 mm                           |
| POTENCIA               | 3 HP / 2,250 W                       |
| VOLTAJE/FRECUENCIA     | 220 V ~ 60Hz                         |
| DIÁMETROS DE COLLET    | 1/4"-1/2"                            |
| FASES                  | 1 ~                                  |
| VELOCIDADES POR POLEAS | 3,600 rpm<br>8,500 rpm<br>11,000 rpm |
| DIMENSIONES DE LA MESA | 550 x 725 mm                         |
| TIEMPO DE OPERACIÓN    | 60 min / 15 min                      |
| MÁXIMO HORAS AL DÍA    | 8                                    |
| PESO                   | 222 kg                               |
| 📦                      | 1                                    |
| MAYOREO                | \$68,300                             |
| MENUDEO                | \$79,228                             |

TROMPOS DE PISO PARA MADERA

USO MÁSTER 30 mm DIÁMETRO DE COLLET  
 2 HP 1 560 W 220 V



TR702A

USO MÁSTER 1/2" DIÁMETRO DE COLLET  
 1 HP 750 W 120 V



TR701A

\$ PVL  
 VIDEO



• Para el uso en talleres de carpintería, permite realizar diversas operaciones como acanalado y pulido de molduras.

| CÓDIGO               | TR702A         | TR701A        |
|----------------------|----------------|---------------|
| USO                  | USO MÁSTER     | USO MÁSTER    |
| POTENCIA             | 1560 W (2HP)   | 750 W (1HP)   |
| VOLTAJE / FRECUENCIA | 220 V / 60 Hz  | 120 V / 60 Hz |
| VELOCIDAD SIN CARGA  | 7000-10000 rpm | 8500 rpm      |
| TORQUE MÁXIMO        | 3 Nm           | 1.8 Nm        |
| TAMAÑO DE LA MESA    | 24" x 21"      | 452 x 395 mm  |
| DIÁMETRO DEL EJE     | 30 mm          | 1/2"          |
| PESO                 | 125 kg         | 62 kg         |
| 📦                    | 1              | 1             |
| MAYOREO              | \$38,275       | \$19,459      |
| MENUDEO              | \$44,399       | \$22,572      |

JUEGO DE CABEZAL Y CORTADORES PARA TROMPO DE MADERA

USO MÁSTER



| CONTENIDO /CONTENT |  |  |  |
|--------------------|--|--|--|
| Terminado /Finish  | Cortadora /Cutter                          |  | Clásica. Ogee.   |
|                    | Rebajadora. Rabbeting.                     |  | Redondear. Double radius.  |
|                    | Chaflán. Chamfer.                          |  | Esfera. Bead.  |
|                    | Media caña cóncavo. Double radius-concave. |  | Doble esfera. Double bead-wave.  |
|                    | Redondeadora. Roundover.                   |  | Nariz de toro. Bull nose.  |
|                    | Redondeadora de moldura. Bead and valute.  |  | Redonda con flauta. Roundover - flute.   |
|                    | Acanalador. Roundover - ogee.              |  | Redondeadora clásica con flauta. Roundover - ogee - flute.                           |
|                    | Clásica. Ogee.                             |  | Eje de 1" y dos adaptadores de 3/4" y 1/2".<br>1" bore and two 3/4" - 1/2" bushings. |

- Eje del cabezal: 1" y adaptadores de 3/4" y 1/2".
- 13 Cortadores de: 40 mm x 4 mm x 16,39 mm.
- Fabricadas en acero de alta velocidad.
- Juego de cabezal y cortadores para trompo de madera.

| CÓDIGO | EJE | ADAPTADORES | CORTADORES | 📦 | MAYOREO | MENUDEO |
|--------|-----|-------------|------------|---|---------|---------|
| JCTR13 | 1"  | 3/4"; 1/2"  | 13 pz      | 1 | \$5,130 | \$5,951 |

**TALADROS ESTACIONARIOS**

**TALADROS DE COLUMNA**

VELOCIDAD VARIABLE **120 V 60 Hz**  MONOFÁSICO

**URRERA**

**\$ PVL**

 **12 RANGOS DE VELOCIDAD**  
**EXTRA PESADO**  
**1-1/4" 1-1/2 HP**

 **16 RANGOS DE VELOCIDAD**  
**USO PESADO**  
**1" 1 HP**



TC9114



TC810

| CÓDIGO                           | TC9114  | TC810   |
|----------------------------------|---|---|
| USO                              |  <b>EXTRA PESADO</b> |  <b>USO PESADO</b> |
| POTENCIA                         | 1-1/2 HP  | 1 HP  |
| TIPO DE MOTOR                    | Inducción-monofásico  | Inducción-monofásico  |
| VOLTAJE/FRECUENCIA               | 120 V - 60 Hz   | 120 V - 60 Hz   |
| VELOCIDAD SIN CARGA              | 228 - 2,380 rpm   | 200 - 3,600 rpm   |
| BROQUERO                         | 1-1/4"  | 1"  |
| NÚMERO DE VELOCIDADES            | 12  | 16  |
| CONO                             | B22   | B22   |
| CARRERA DEL HUSILLO              | 4-18/25" / 120 mm   | 3-1/7" / 80 mm  |
| DIÁMETRO DE GIRO                 | 20" / 508 mm  | 17" / 431.8 mm  |
| ALTURA MÁXIMA AJUSTABLE SIN MESA | 112 cm  | 113 cm  |
| ALTURA MÁXIMA AJUSTABLE DE MESA  | 62 cm   | 63 cm   |
| TIEMPO DE OPERACIÓN              | 50 min / 20 min   | 50 min / 20 min   |
| USO POR DÍA                      | Máximo 12 h   | Máximo 10 h   |
| TAMAÑO DE LA MESA                | 47.5 x 42.3 cm  | 32.5 x 32.5 cm  |
| TAMAÑO DE LA BASE                | 59 x 40 cm  | 48.5 x 28.5 cm  |
| PESO                             | 120 kg  | 71.5 kg   |
| ☑                                | 1   | 1   |
| MAYOREO                          | <b>\$27,640</b>   | <b>\$20,105</b>   |
| MENUDEO                          | <b>\$32,062</b>   | <b>\$23,322</b>   |

**TALADROS DE COLUMNA**

VELOCIDAD VARIABLE **120 V 60 Hz**  MOTOR MONOFÁSICO

**\$ PVL**

 **USO MÁSTER**

**12 RANGOS DE VELOCIDAD**  
**750 W 120 V**  
**BROQUERO 3/4"**





TC734B

 **USO PROFESIONAL**

**12 RANGOS DE VELOCIDAD**  
**550 W 120 V**  
**BROQUERO 5/8"**



TC658B

| CÓDIGO  | TC734B  | TC658B   |
|---|---|--|
| USO   |  <b>USO MÁSTER</b> |  <b>USO PROFESIONAL</b> |
| POTENCIA  | 750 W   | 550 W  |
| TIPO DE MOTOR   | Inducción - Monofásico  | Inducción - Monofásico   |
| VOLTAJE / FRECUENCIA                                    | 120 V / 60 Hz   | 120 V / 60 Hz  |
| VELOCIDAD SIN CARGA                                     | 250 - 3,100 rpm   | 250 - 3,100 rpm  |
| BROQUERO  | 3/4"  | 5/8"   |
| NÚMERO DE VELOCIDADES                                   | 12  | 12   |
| CONO  | B22#  | B16#   |
| CARRERA DEL HUSILLO                                     | 3-1/7" (80 mm)  | 3-1/7" (80 mm)   |
| DIÁMETRO DE GIRO  | 15" (381 mm)  | 13" (330.2 mm)   |
| ALTURA MÁXIMA AJUSTABLE SIN MESA DEL BROQUERO A LA BASE | 69.5 cm   | 72 cm  |
| TAMAÑO DE LA MESA                                       | 296 x 296 mm  | 254 x 254 mm   |
| TAMAÑO DE LA BASE                                       | -   | -  |
| ☑   | 1   | 1  |
| MAYOREO   | <b>\$12,835</b>   | <b>\$10,695</b>  |
| MENUDEO   | <b>\$14,889</b>   | <b>\$12,406</b>  |

4 HERRAMIENTAS DE PODER

TALADROS ESTACIONARIOS

TALADRO DE BANCO

120V 60Hz 5 RANGOS DE VELOCIDAD

USO PESADO 1-1/4" 3/4 HP

VELOCIDAD VARIABLE

URREA

PVL



TB812A

| CÓDIGO                           | TB812A               |
|----------------------------------|----------------------|
| USO                              | <b>USO PESADO</b>    |
| POTENCIA                         | 3/4 HP               |
| TIPO DE MOTOR                    | Inducción-monofásico |
| VOLTAJE/FRECUENCIA               | 120V / 60 Hz         |
| VELOCIDAD SIN CARGA              | 610 - 2,800 rpm      |
| BROQUERO                         | 1/2"                 |
| NÚMERO DE VELOCIDADES            | 5                    |
| CONO                             | B16                  |
| CARRERA DEL HUSILLO              | 2-1/3" / 50 mm       |
| DIÁMETRO DE GIRO                 | 10" / 254 mm         |
| ALTURA MÁXIMA AJUSTABLE SIN MESA | 41 cm                |
| ALTURA MÁXIMA AJUSTABLE DE MESA  | 31 cm                |
| TIEMPO DE OPERACIÓN              | 50 min / 20 min      |
| USO POR DÍA                      | Máximo 8 h           |
| TAMAÑO DE LA MESA                | 19 x 16.5 cm         |
| TAMAÑO DE LA BASE                | 34 x 21 cm           |
| PESO                             | 24.5 kg              |
| 📦                                | 1                    |
| MAYOREO                          | \$6,985              |
| MENUDEO                          | \$8,103              |

TALADROS DE BANCO

VELOCIDAD VARIABLE 120 V 60 Hz MOTOR MONOFÁSICO

PVL

NUEVO

USO PROFESIONAL

12 RANGOS DE VELOCIDAD

550 W 120 V

BROQUERO 5/8"



TB658B

USO PROFESIONAL

5 RANGOS DE VELOCIDAD

300 W 120 V

BROQUERO 1/2"



TB512B

| CÓDIGO  | TB658B                 | TB512B                 |
|---|------------------------|------------------------|
| USO   | <b>USO PROFESIONAL</b> | <b>USO PROFESIONAL</b> |
| POTENCIA  | 550 W                  | 300 W                  |
| TIPO DE MOTOR   | Inducción - Monofásico | Inducción - Monofásico |
| VOLTAJE / FRECUENCIA                                    | 120 V / 60 Hz          | 120 V / 60 Hz          |
| VELOCIDAD SIN CARGA                                     | 276 - 2,950 rpm        | 750 - 3,200 rpm        |
| BROQUERO  | 5/8"                   | 1/2"                   |
| NÚMERO DE VELOCIDADES                                   | 12                     | 5                      |
| CONO  | B16#                   | B16#                   |
| CARRERA DEL HUSILLO                                     | 2-1/3" (60 mm)         | 2" (50 mm)             |
| DIÁMETRO DE GIRO  | 10" (254 mm)           | 8" (203.2 mm)          |
| ALTURA MÁXIMA AJUSTABLE SIN MESA DEL BROQUERO A LA BASE | 35 cm                  | 21 cm                  |
| MÁXIMA DISTANCIA DEL BROQUERO A LA MESA                 | -                      | -                      |
| TAMAÑO DE LA MESA                                       | 197 x 193 mm           | 165 x 165 mm           |
| TAMAÑO DE LA BASE                                       | -                      | -                      |
| 📦   | 1                      | 1                      |
| MAYOREO   | \$6,629                | \$2,855                |
| MENUDEO   | \$7,690                | \$3,312                |

BROQUEROS CON LLAVE PARA TALADROS ESTACIONARIOS

USO PESADO



TBCHK812



TCCHK834

URREA

| CÓDIGO   | CAPACIDAD | ENCASTRE | 📦 | MAYOREO | MENUDEO |
|----------|-----------|----------|---|---------|---------|
| TBCHK812 | 1/2"      | B16      | 1 | \$375   | \$435   |
| TCCHK834 | 3/4"      | B22      | 1 | \$865   | \$1,003 |

BROQUEROS CON LLAVE PARA TALADROS ESTACIONARIOS

USO PROFESIONAL



119413



119414



119412

| CÓDIGO | CAPACIDAD | ENCASTRE | COMPATIBILIDAD | 📦 | MAYOREO | MENUDEO |
|--------|-----------|----------|----------------|---|---------|---------|
| 119413 | 1/2"      | B16      | TB512          | 1 | \$209   | \$242   |
| 119414 | 5/8"      | B16      | TC658A         | 1 | \$275   | \$319   |
| 119412 | 3/4"      | B22      | TC734A         | 1 | \$475   | \$551   |

# EQUIPOS

## ASPIRADORAS Y ACCESORIOS

### ASPIRADORAS

NOM \$ PVL



AS612A

Además se pueden usar en diversos tipos de sólidos como metal, residuo de madera, vidrio, tornillos y otros.



AS510A



AS506A



AS503



• Limpieza del vehículo.



• Agua estancada.



• Proyectos de renovaciones en el hogar o trabajo.



• Destapa drenajes.

• Estas aspiradoras Surtek cumple con la NOM-003-SCFI.



| CÓDIGO                       | AS612A  | AS510A  | AS506A  | AS503  |
|------------------------------|---|---|---|--|
| CAPACIDAD TANQUE             | 12 Galones  | 10 Galones  | 6 Galones   | 2.5 Galones  |
| POTENCIA                     | 6 HP  | 4 HP  | 4 HP  | 2 HP   |
| VOLTAJE / FRECUENCIA         | 120 V   | 120 V   | 120 V   | 120 V  |
| ACCESORIOS                   |   |   |   |  |
|                              | 1 Manguera flexible<br>2 Extensiones<br>1 Cepillo de piso<br>1 Filtro de cartucho<br>4 Ruedas<br>1 Cepillo utilitario<br>1 Bolsa recolectora<br>1 Boquilla para ranuras | 1 Manguera flexible<br>2 Extensiones<br>1 Cepillo de piso<br>1 Filtro de cartucho<br>4 Ruedas<br>1 Cepillo utilitario<br>1 Bolsa recolectora<br>1 Boquilla para ranuras | 1 Manguera flexible<br>2 Extensiones<br>1 Cepillo de piso<br>1 Filtro de espuma<br>1 Filtro reusable con retén plástico<br>4 Ruedas<br>1 Boquilla<br>1 Bolsa recolectora<br>1 Boquilla para ranuras | 1 Manguera flexible<br>1 Filtro de espuma<br>1 Filtro reusable con retén plástico<br>1 Boquilla<br>1 Boquilla para ranuras |
| CARACTERÍSTICAS              |   |   |   |  |
| FUNCIÓN SECO/MOJADO          | •   | •   | •   | •  |
| FUNCIÓN DE EXPULSIÓN DE AIRE | •   | •   | •   | •  |
| 📦                            | 1   | 1   | 1   | 1  |
| MAYOREO                      | \$2,980   | \$2,949   | \$1,810   | \$1,175  |
| MENUDEO                      | \$3,457   | \$3,421   | \$2,100   | \$1,363  |

4









HERRAMIENTAS DE PODER



ASPIRADORAS Y ACCESORIOS

ACCESORIOS PARA ASPIRADORAS USO PROFESIONAL



| CÓDIGO   | DESCRIPCIÓN    | PARA CÓDIGO    | ✂ | MAYOREO | MENUDEO |
|--|----------------|----------------|---|---------|---------|
|  ASRBP6   | Boquilla piso  | AS506A         | 1 | 219     | 254     |
|  ASRBP10A | Boquilla piso  | AS612A, AS510A | 1 | 235     | 273     |
|  ASRBG6   | Boquilla garra | AS506A, AS503  | 1 | 130     | 151     |
|  ASRBG10  | Boquilla garra | AS612A, AS510A | 1 | 170     | 197     |
|  ASRFE3   | Filtro espuma  | AS503          | 1 | 87      | 101     |
|  ASRFE6   | Filtro espuma  | AS506A         | 1 | 91      | 106     |
|  ASRFT3   | Filtro tela    | AS503          | 1 | 120     | 139     |
|  ASRFT6   | Filtro tela    | AS506A         | 1 | 125     | 145     |

| CÓDIGO  | DESCRIPCIÓN     | PARA CÓDIGO    | ✂ | MAYOREO | MENUDEO |
|---|-----------------|----------------|---|---------|---------|
|  ASRFP6  | Filtro papel    | AS506A         | 1 | 235     | 273     |
|  ASRFP10 | Filtro papel    | AS612A, AS510A | 1 | 359     | 416     |
|  ASRFC10 | Filtro cartucho | AS612A, AS510A | 1 | 359     | 416     |
|  ASRM3   | Manguera        | AS503          | 1 | 315     | 365     |
|  ASRM6   | Manguera        | AS506A         | 1 | 419     | 486     |
|  ASRM10  | Manguera        | AS612A, AS510A | 1 | 499     | 579     |

BOMBAS

BOMBAS PARA AGUA SURTEK

Todas las bombas para agua **Surtek** están fabricadas con embobinado de **cobre** lo cual alarga la vida del motor, **reduce el calentamiento y el consumo energético hasta en un 30%** comparadas con bombas con embobinado de aluminio.

TABLA DE RECOMENDACIONES

|   | Bombas sumergibles  |                |                |                 |                 | Bombas centrífugas (Gran volumen - baja presión) bajas alturas                                      |                 |                 |                 |                 |                 | Bombas periféricas (Bajo volumen - alta presión) grandes alturas                                    |                  |                  |                  |
|---|---|----------------|----------------|-----------------|-----------------|---|-----------------|-----------------|-----------------|-----------------|-----------------|---|------------------|------------------|------------------|
| CÓDIGO  | BSL510  | BSL507         | BSL505         | BS515           | BS510           | BC603   | BC605           | BC675           | BC610           | BC615           | BC620           | BP350   | BP505            | BP575            | BP510            |
| USO   |  USO PROFESIONAL |                |                |                 |                 |  USO PROFESIONAL |                 |                 |                 |                 |                 |  USO DOMÉSTICO |                  |                  |                  |
| Llenado de tinaco a baja altura               | ●   | ●              | ●              |                 |                 | ●   | ●               | ●               | ●               | ●               | ●               |   |                  |                  |                  |
| Llenado de tinaco a grandes alturas           |   |                |                |                 |                 |   |                 |                 |                 |                 |                 | ●   | ●                | ●                | ●                |
| Sistema hidroneumático residencial            |   |                |                |                 |                 |   |                 |                 |                 |                 |                 | ●   | ●                | ●                | ●                |
| Llenado de albercas y cisternas               | ●   | ●              | ●              | ●               | ●               |   |                 |                 |                 |                 |                 |   |                  |                  |                  |
| Drenado de albercas, fosas, estanques y pozos |   |                |                | ●               | ●               | ●   | ●               | ●               | ●               | ●               | ●               |   |                  |                  |                  |
| Función                                       | Agua limpia   | Agua limpia    | Agua limpia    | Agua sucia      | Agua sucia      | Agua limpia   | Agua limpia     | Agua limpia     | Agua limpia     | Agua limpia     | Agua limpia     | Agua limpia   | Agua limpia      | Agua limpia      | Agua limpia      |
| Máximo flujo                                  | 209 l/min   | 165 l/min      | 108 l/min      | 233 l/min       | 216 l/min       | 86 l/min  | 90 l/min        | 105 l/min       | 110 l/min       | 146 l/min       | 152 l/min       | 35 l/min  | 38 l/min         | 50 l/min         | 60 l/min         |
| Máxima altura                                 | 8.5 m   | 8.5 m          | 8 m            | 8 m             | 8 m             | 15.8 m  | 21 m            | 26 m            | 32 m            | 37 m            | 42m             | 35 m  | 43 m             | 60 m             | 65 m             |
| Máxima eficiencia                             | 139 l/min @ 6 m   | 79 l/min @ 5 m | 84 l/min @ 3 m | 125 l/min @ 7 m | 103 l/min @ 6 m | 78 l/min @ 5 m  | 63 l/min @ 14 m | 63 l/min @ 20 m | 51 l/min @ 26 m | 42 l/min @ 31 m | 62 l/min @ 36 m | 201 l/min @ 13 m  | 251 l/min @ 15 m | 301 l/min @ 26 m | 321 l/min @ 31 m |

**BOMBAS**

**BOMBAS SUMERGIBLES AGUA LIMPIA**

\$ PVL

35°C TEMPERATURA MÁX. DEL AGUA  
SUMERGIBLE EN AGUA LIMPIA **NOM**

BOBINA DE COBRE  
ENCENDIDO Y APAGADO AUTOMÁTICO

**MODO ENCENDIDO**

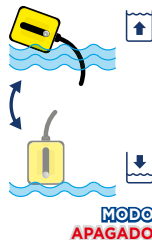

BSL505

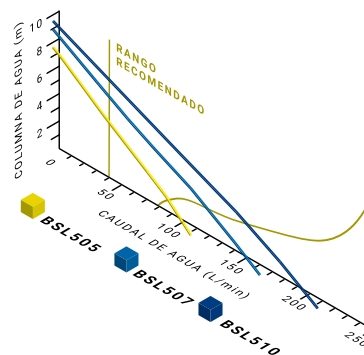

- Embobinado de cobre.
- Impulsor de poliamida altamente resistente y rígido.
- Estas bombas sumergibles Surtek cumplen con la NOM-003-SCFI.
- Permite el paso de partículas de hasta 5 milímetros.
- Cuenta con interruptor / flotador que apaga la bomba cuando no hay agua evitando que la bomba trabaje en seco.
- Se utiliza principalmente para el llenado de tinacos, desagües de albercas y aplicaciones domésticas.

| CÓDIGO                     | BSL510                 | BSL507                 | BSL505                 |
|----------------------------|------------------------|------------------------|------------------------|
| USO                        | <b>USO PROFESIONAL</b> | <b>USO PROFESIONAL</b> | <b>USO PROFESIONAL</b> |
| POTENCIA                   | 1 HP                   | 3/4 HP                 | 1/2 HP                 |
| FUNCIÓN                    | Agua limpia            | Agua limpia            | Agua limpia            |
| VOLTAJE / FRECUENCIA       | 127 V / 60 Hz          | 127 V / 60 Hz          | 127 V / 60 Hz          |
| FLUJO MÁXIMO               | 208 L/min              | 165 L/min              | 108 L/min              |
| VELOCIDAD EN VACÍO         | 3350 rpm               | 3150 rpm               | 3150 rpm               |
| ALTURA MÁXIMA              | 8,5 m                  | 8,5 m                  | 8 m                    |
| PROFUNDIDAD MÁXIMA         | 8 m                    | 7 m                    | 5 m                    |
| Ø DESCARGA                 | 1", 1-1/4", 1-1/2"     | 1", 1-1/4", 1-1/2"     | 1", 1-1/4", 1-1/2"     |
| PUNTO DE MAYOR EFICIENCIA  | 139 L/min a 6 metros   | 79 L/min a 5 metros    | 83 L/min a 3 metros    |
| CICLO DE TRABAJO           | 50 min/20 min          | 50 min/20 min          | 50 min/20 min          |
| USO MÁXIMO DIARIO          | 6 horas                | 6 horas                | 6 horas                |
| DIMENSIONES DIÁMETRO, ALTO | 22 x 33 cm             | 22 x 33 cm             | 22 x 33 cm             |
| CABLE DE ALIMENTACIÓN      | 11 metros              | 10 metros              | 8 metros               |
| PESO                       | 5 kg                   | 4,2 kg                 | 4,1 kg                 |
| MAYOREO                    | \$1,829                | \$1,589                | \$1,450                |
| MENUDEO                    | \$2,122                | \$1,843                | \$1,682                |

**BOMBAS SUMERGIBLES AGUA SUCIA**

\$ PVL

35°C TEMPERATURA MÁX. DEL AGUA  
SUMERGIBLE EN AGUA SUCIA **NOM**

BOBINA DE COBRE  
ENCENDIDO Y APAGADO AUTOMÁTICO

**MODO ENCENDIDO**

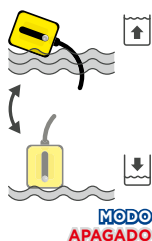

BS515

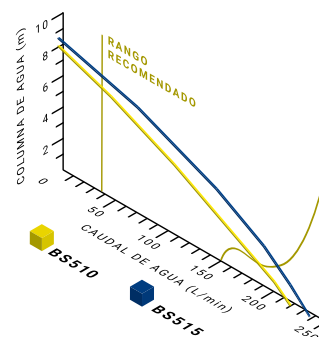

- Embobinado de cobre.
- Impulsor de poliamida altamente resistente y rígido.
- Estas bombas sumergibles Surtek cumplen con la NOM-003-SCFI.
- Permite el paso de partículas de hasta 35 milímetros.
- Cuenta con interruptor / flotador que apaga la bomba cuando no hay agua evitando que la bomba trabaje en seco.
- Se utiliza principalmente para el desagüe de fosas, albercas, estanques, bombear agua a tinacos.

| CÓDIGO                     | BS515                  | BS510                  |
|----------------------------|------------------------|------------------------|
| USO                        | <b>USO PROFESIONAL</b> | <b>USO PROFESIONAL</b> |
| POTENCIA                   | 1-1/2 HP               | 1 HP                   |
| FUNCIÓN                    | Agua sucia             | Agua sucia             |
| VOLTAJE / FRECUENCIA       | 127 V / 60 Hz          | 127 V / 60 Hz          |
| FLUJO MÁXIMO               | 233 L/min              | 216 L/min              |
| VELOCIDAD EN VACÍO         | 3350 rpm               | 3350 rpm               |
| ALTURA MÁXIMA              | 8 m                    | 8 m                    |
| PROFUNDIDAD MÁXIMA         | 5 m                    | 5 m                    |
| Ø DESCARGA                 | 1", 1-1/4", 1-1/2"     | 1", 1-1/4", 1-1/2"     |
| PUNTO DE MAYOR EFICIENCIA  | 125 L/min a 7 metros   | 103 L/min a 6 metros   |
| CICLO DE TRABAJO           | 50 min/20 min          | 50 min/20 min          |
| USO MÁXIMO DIARIO          | 6 horas                | 6 horas                |
| DIMENSIONES DIÁMETRO, ALTO | 22 x 34 cm             | 22 x 34 cm             |
| CABLE DE ALIMENTACIÓN      | 8 metros               | 8 metros               |
| PESO                       | 5,7 kg                 | 5,2 kg                 |
| MAYOREO                    | \$1,829                | \$1,735                |
| MENUDEO                    | \$2,122                | \$2,013                |

**BOMBAS**

**BOMBAS SUMERGIBLES DE POZO PROFUNDO**

35°C TEMPERATURA MÁX. DEL AGUA

SUMERGIBLE EN AGUA LIMPIA

NOM

BOBINA DE COBRE

CUERPO DE ACERO INOXIDABLE

FLUJO MÁXIMO 86 l/min

- Embobinado de cobre.
- Cuerpo de acero inoxidable.
- Estas bombas sumergibles Surtek cumplen con la NOM-003-SCFI.
- Para agua limpia.
- Cuenta con caja de control de arranque y sobrecarga.
- Ideal para el bombeo de agua en pozos, manantiales, cisternas, en sistemas de riego así como aplicaciones domésticas.

Interruptor de encendido/apagado y protección de sobrecarga



BSP620

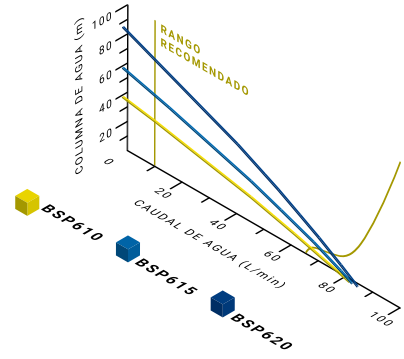

PVL

| CÓDIGO                     | BSP620                 | BSP615                 | BSP610                 |
|----------------------------|------------------------|------------------------|------------------------|
| USO                        | <b>USO PROFESIONAL</b> | <b>USO PROFESIONAL</b> | <b>USO PROFESIONAL</b> |
| POTENCIA                   | 2 HP                   | 1-1/2 HP               | 1 HP                   |
| FUNCIÓN                    | Agua limpia            | Agua limpia            | Agua limpia            |
| VOLTAJE / FRECUENCIA       | 127 V / 60 Hz          | 127 V / 60 Hz          | 127 V / 60 Hz          |
| FLUJO MÁXIMO               | 86 L/min               | 86 L/min               | 86 L/min               |
| VELOCIDAD EN VACÍO         | 3450 rpm               | 3450 rpm               | 3450 rpm               |
| ALTURA MÁXIMA              | 81 m                   | 54 m                   | 36 m                   |
| PROFUNDIDAD MÁXIMA         | 6 m                    | 6 m                    | 6 m                    |
| Ø DESCARGA                 | 1-1/2" NPT             | 1-1/2" NPT             | 1-1/2" NPT             |
| PUNTO DE MAYOR EFICIENCIA  | 42 L/min a 50 m        | 47 L/min a 30 m        | 47 L/min a 20 m        |
| CICLO DE TRABAJO           | 50 min / 20 min        | 50 min / 20 min        | 50 min / 20 min        |
| USO MÁXIMO DIARIO          | 6 horas                | 6 horas                | 6 horas                |
| DIMENSIONES DIÁMETRO, ALTO | 10.1 x 84 cm           | 10.1 x 74 cm           | 10.1 x 67 cm           |
| NÚMERO DE ETAPAS           | 4                      | 4                      | 4                      |
| PESO                       | 14.7 kg                | 12.7 kg                | 11 kg                  |
| 📦                          | 1                      | 1                      | 1                      |
| MAYOREO                    | \$5,870                | \$5,410                | \$4,995                |
| MENUDEO                    | \$6,809                | \$6,276                | \$5,794                |

**BOMBAS**

**EMBOBINADO DE COBRE**

- Menor consumo energético
- Menor calentamiento
- Mayor tiempo de vida



**IMPULSOR DE LATÓN**

El interior de las bombas periféricas y centrifugas Surtek está pintada con **tecnología electroforética** lo cual brinda **gran resistencia a la corrosión**.

**INTERIOR TRATADO**

Por electroforesis contra la corrosión

**BOMBAS CENTRÍFUGAS PARA AGUA LIMPIA**

35°C TEMPERATURA MÁX. DEL AGUA

PARA AGUA LIMPIA

NOM

BOBINA DE COBRE

VENTILACIÓN EXTERNA

CUERPO DE HIERRO FUNDIDO

- Ideal para el bombeo de agua limpia en trabajos que requieren de grandes flujos de agua, recomendada para trabajos domésticos como el bombeo de agua de la cisterna a un tinaco.
- Estas bombas centrífugas Surtek cumplen con la NOM-004-ENER lo cual garantiza un bajo consumo de energía.
- Cuentan con sistema de protección térmica y de bloqueo que apaga el motor cuando se sobrecarga.
- Motor con embobinado de cobre que alarga la vida de la bomba y la hace más eficiente reduciendo su consumo de energía.
- El interior de la bomba cuenta con un recubrimiento por electroforesis, lo cual retarda la oxidación alargando la vida de la bomba.
- Impulsor de latón de alta precisión.
- Diámetro de descarga de 1" NPT.
- Cuerpo sólido de hierro con tratamiento anticorrosivo.

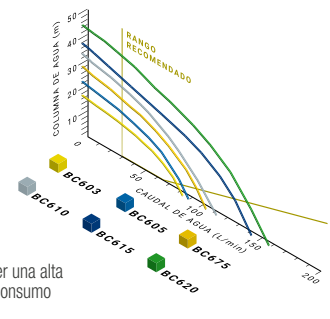

PVL

| CÓDIGO                     | BC620                  | BC615                  | BC610                  | BC675                  | BC605                  | BC603                  |
|----------------------------|------------------------|------------------------|------------------------|------------------------|------------------------|------------------------|
| USO                        | <b>USO PROFESIONAL</b> | <b>USO PROFESIONAL</b> | <b>USO PROFESIONAL</b> | <b>USO PROFESIONAL</b> | <b>USO PROFESIONAL</b> | <b>USO PROFESIONAL</b> |
| POTENCIA                   | 2 HP                   | 1 1/2 HP               | 1 HP                   | 3/4 HP                 | 1/2 HP                 | 1/4 HP                 |
| FUNCIÓN                    | Agua limpia            | Agua limpia            | Agua limpia            | Agua limpia            | Agua limpia            | Agua limpia            |
| VOLTAJE / FRECUENCIA       | 127 V / 60 Hz          | 127 V / 60 Hz          | 127 V / 60 Hz          | 127 V / 60 Hz          | 127 V / 60 Hz          | 127 V / 60 Hz          |
| FLUJO MÁXIMO               | 152 L/min              | 146 L/min              | 110 L/min              | 90 L/min               | 90 L/min               | 86 L/min               |
| VELOCIDAD EN VACÍO         | 3450 rpm               | 3450 rpm               | 3450 rpm               | 3450 rpm               | 3450 rpm               | 3450 rpm               |
| ALTURA MÁXIMA              | 42 m                   | 37 m                   | 32 m                   | 26 m                   | 21 m                   | 15.8 m                 |
| EMBOBINADO                 | Cobre                  | Cobre                  | Cobre                  | Cobre                  | Cobre                  | Cobre                  |
| Ø SUCCIÓN                  | 1-1/4" NPT             | 1-1/4" NPT             | 1" NPT                 | 1" NPT                 | 1" NPT                 | 1" NPT                 |
| Ø DESCARGA                 | 1" NPT                 | 1" NPT                 | 1" NPT                 | 1" NPT                 | 1" NPT                 | 1" NPT                 |
| PUNTO DE MAYOR EFICIENCIA  | 62 L/min a 36 m        | 42 L/min a 31 m        | 51 L/min a 26 m        | 63 L/min a 20 m        | 63 L/min a 14 m        | 78 L/min a 5 m         |
| CICLO DE TRABAJO           | 50 min / 20 min        | 50 min / 20 min        | 50 min / 20 min        | 50 min / 20 min        | 50 min / 20 min        | 50 min / 20 min        |
| USO MÁXIMO DIARIO          | 6 horas                | 6 horas                | 6 horas                | 6 horas                | 6 horas                | 6 horas                |
| DIMENSIONES DIÁMETRO, ALTO | 37 x 20 x 29 cm        | 34 x 17 x 26 cm        | 30 x 16 x 24 cm        | 29 x 15 x 23 cm        | 26 x 14 x 21 cm        | 26 x 13 x 21 cm        |
| PESO                       | 22.5 kg                | 16.6 kg                | 12.2 kg                | 8.4 kg                 | 6.6 kg                 | 6.6 kg                 |
| 📦                          | 1                      | 1                      | 1                      | 1                      | 1                      | 1                      |
| MAYOREO                    | \$4,430                | \$3,995                | \$2,849                | \$2,589                | \$1,985                | \$1,850                |
| MENUDEO                    | \$5,139                | \$4,634                | \$3,305                | \$3,003                | \$2,303                | \$2,146                |

**BOMBAS**

**BOMBAS PERIFÉRICAS**

**35°C TEMPERATURA MÁX. DEL AGUA** **NOM**

**BOBINA DE COBRE** **VENTILACIÓN EXTERNA** **CUERPO DE HIERRO FUNDIDO**

- Pintura electrostática en la bomba que evita la oxidación de la misma impidiendo la contaminación del agua y alargando la vida de la bomba.
- Equipada con retardante de fuego haciéndola la bomba más segura y eficiente en su ramo.
- Impulsor de latón.
- Estas bombas sumergibles Surtek cumplen con la NOM-003-SCFI.
- Motor con embobinado de cobre que alarga la vida de la bomba y la hace más eficiente reduciendo su consumo de energía.
- Velocidad del motor de 3450 rpm.
- Cuerpo de hierro fundido.
- Ideal para el bombeo de agua limpia en trabajos que necesitan presiones altas.
- Ideal para instalaciones en sistemas hidroneumáticos.
- Instállese lo más cercano al espejo del agua.



**BP505**

**INSTALACIÓN CORRECTA**

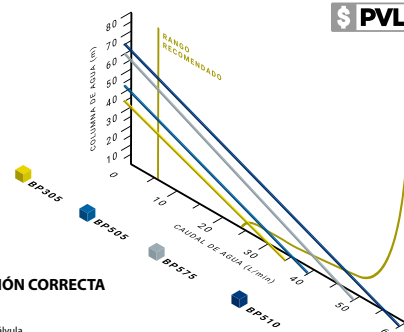
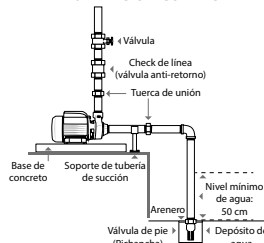

**\$ PVL**



| CÓDIGO                         | BP510                  | BP575                  | BP505                  |
|--------------------------------|------------------------|------------------------|------------------------|
| USO                            | <b>USO PROFESIONAL</b> | <b>USO PROFESIONAL</b> | <b>USO PROFESIONAL</b> |
| POTENCIA                       | 1 HP                   | 3/4 HP                 | 1/2 HP                 |
| EMBOBINADO                     | Cobre                  | Cobre                  | Cobre                  |
| VOLTAJE / FRECUENCIA           | 127 V / 60 Hz          | 127 V / 60 Hz          | 127 V / 60 Hz          |
| FLUJO MÁXIMO                   | 60 L/min               | 50 L/min               | 38 L/min               |
| VELOCIDAD EN VACÍO             | 3450 rpm               | 3450 rpm               | 3450 rpm               |
| ALTURA MÁXIMA                  | 65 m                   | 60 m                   | 43 m                   |
| Ø SUCCIÓN                      | 1" NPT                 | 1" NPT                 | 1" NPT                 |
| Ø DESCARGA                     | 1" NPT                 | 1" NPT                 | 1" NPT                 |
| PUNTO DE MAYOR EFICIENCIA      | 32 L/min a 31m         | 30 L/min a 26m         | 25 L/min a 15m         |
| CICLO DE TRABAJO               | 40 min/20 min          | 40 min/20 min          | 40 min/20 min          |
| USO MÁXIMO DIARIO              | 6 horas                | 6 horas                | 6 horas                |
| DIMENSIONES LARGO, ANCHO, ALTO | 29 x 13.2 x 17 cm      | 29 x 13.2 x 17 cm      | 26.5 x 12 x 15.7 cm    |
| PESO                           | 9.2 kg                 | 8.5 kg                 | 5.5 kg                 |
| 📦                              | 1                      | 1                      | 1                      |
| MAYOREO                        | <b>\$1,980</b>         | <b>\$1,735</b>         | <b>\$989</b>           |
| MENUDEO                        | <b>\$2,297</b>         | <b>\$2,013</b>         | <b>\$1,147</b>         |

**BOMBA PERIFÉRICA**

**USO DOMÉSTICO** **NOM** **Temperatura de trabajo 35°C** **Ventilación externa** **Cuerpo de hierro fundido**

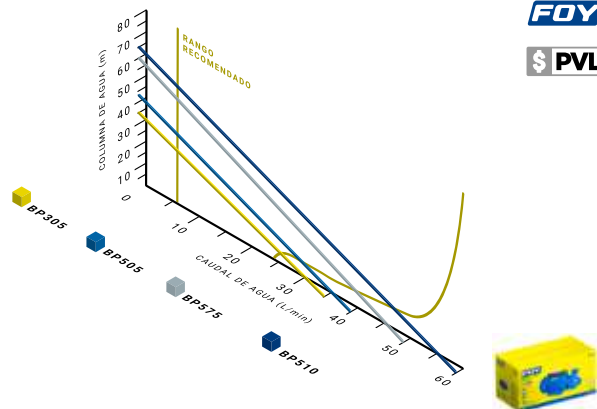

**FOY**

**\$ PVL**



| CÓDIGO                         | BP305               |
|--------------------------------|---------------------|
| POTENCIA                       | 1/2 HP              |
| EMBOBINADO                     | Aluminio            |
| VOLTAJE / FRECUENCIA           | 127 V / 60 Hz       |
| FLUJO MÁXIMO                   | 35 L/min            |
| VELOCIDAD EN VACÍO             | 3450 rpm            |
| ALTURA MÁXIMA                  | 35 m                |
| Ø SUCCIÓN                      | 1" NPT              |
| Ø DESCARGA                     | 1" NPT              |
| PUNTO DE MAYOR EFICIENCIA      | 20 L/min a 13m      |
| CICLO DE TRABAJO               | 30 min/20 min       |
| USO MÁXIMO DIARIO              | 6 horas             |
| DIMENSIONES LARGO, ANCHO, ALTO | 26.5 x 12 x 15.7 cm |
| PESO                           | 4.6 kg              |
| 📦                              | 1                   |
| MAYOREO                        | <b>\$790</b>        |
| MENUDEO                        | <b>\$916</b>        |

- Impulsor de latón.
- Estas bombas Sumergibles Surtek cumplen con la NOM-003-SCFI.
- Embobinado de aluminio.
- Velocidad del motor de 3450 rpm.
- Cuerpo de hierro fundido con pintura anticorrosiva.
- Ideal para el bombeo de agua limpia en trabajos que necesitan presiones altas.
- Ideal para instalaciones en sistemas hidroneumáticos.
- Instállese lo más cercano al espejo del agua.

HERRAMIENTAS DE PODER 4

COMPRESORES Y ACCESORIOS

COMPRESORES DE AIRE ELÉCTRICOS DE BANDA

URREA

\$ PVL

EXTRA PESADO  
 HIERRO FUNDIDO  
 CABEZAL Y CARCAZA DEL MOTOR  
**CABEZAL CON 2 PISTONES**  
**220/440 V 15 HP**



COMP9515

EXTRA PESADO  
 HIERRO FUNDIDO  
 CABEZAL Y CARCAZA DEL MOTOR  
**CABEZAL CON 4 PISTONES**  
**220/400 V 10 HP**



COMP9510

MÁXIMA CAPACIDAD Y HERMETICIDAD  
 CERTIFICADO DE PRUEBA HIDROESTÁTICA

MÁXIMA CAPACIDAD Y HERMETICIDAD  
 CERTIFICADO DE PRUEBA HIDROESTÁTICA

- Velocidad de la cabeza 800 rpm.
- Compresor lubricado, presión máxima 175 psi, CFM@ 90 psi - 56 CFM, CFM@ 150 psi - 40 CFM.
- 1 filtro, 2 válvulas de esfera.

- Número de cilindros/pistones: 4.
- Velocidad de la cabeza 730 rpm.
- Compresor lubricado, presión máxima 175 psi, CFM@ 90 psi - 35 CFM, CFM@ 150 psi - 30 CFM.
- 2 filtros, 2 válvulas de esfera.

EXTRA PESADO  
 HIERRO FUNDIDO  
 CABEZAL Y CARCAZA DEL MOTOR  
**CABEZAL CON 3 PISTONES**  
**220/440 V 5 HP**



COMP9505

EXTRA PESADO  
**220/440 V 5 HP**



COMP9503

EXTRA PESADO  
**127/220 V 3 HP**



COMP9303

MÁXIMA CAPACIDAD Y HERMETICIDAD  
 CERTIFICADO DE PRUEBA HIDROESTÁTICA

- Número de cilindros/pistones: 3.
- Velocidad de la cabeza 900 rpm
- Compresor lubricado, presión máxima 175 psi, CFM@ 90 psi - 22 CFM, CFM@ 150 psi - 18 CFM.
- 3 filtros, 2 válvulas de esfera.

- Cabeza de compresor lubricado.
- Cuenta con 3 pistones que permiten llenar el tanque mucho más rápido.
- Motor y cabezal de hierro fundido.

- Cabeza de compresor lubricado.
- Cuenta con 3 pistones que permiten llenar el tanque mucho más rápido.
- Diseño vertical de tanque para optimizar espacios.

- Guarda de protección.
- Transmisión de banda.
- Pintura electrostática.
- Tanque con certificado de prueba hidrostática, manguera de descarga de acero inoxidable.
- Para el buen funcionamiento de estos equipos es necesario instalar un arrancador (no incluido), consulte manual de instalación.
- Todos los modelos incluyen plan de mantenimiento.

| CÓDIGO              | COMP9515         | COMP9510         | COMP9505         | COMP9503         | COMP9303            |
|---------------------|------------------|------------------|------------------|------------------|---------------------|
| USO                 | EXTRA PESADO     | EXTRA PESADO     | EXTRA PESADO     | EXTRA PESADO     | EXTRA PESADO        |
| CAPACIDAD           | 500 L            | 500 L            | 500 L            | 300 L            | 300 L               |
| PISTONES            | 2                | 4                | 3                | 3                | 3                   |
| POTENCIA            | 15 HP            | 10 HP            | 5 HP             | 5 HP             | 3 HP                |
| PRESIÓN MÁXIMA      | 12 bar (175 psi) | 12 bar (175 psi) | 12 bar (175 psi) | 12 bar (175 psi) | 10.34 bar (150 psi) |
| CAUDAL A 90 PSI     | 56 CFM           | 35 CFM           | 22 CFM           | 22 CFM           | 13.1 CFM            |
| CAUDAL A 150 PSI    | 40 CFM           | 30 CFM           | 18 CFM           | 18 CFM           | 8.8 CFM             |
| NÚMERO DE ETAPAS    | 2                | 2                | 1                | 1                | 1                   |
| FASES               | 3~               | 3~               | 3~               | 3~               | 1~                  |
| VOLTAJE             | 220/440 V~       | 220/440 V~       | 220/440 V~       | 220/440 V~       | 127/220 V~          |
| FRECUENCIA          | 60Hz             | 60Hz             | 60Hz             | 60Hz             | 60Hz                |
| TIEMPO DE OPERACIÓN | 60 min / 20 min  | 60 min / 20 min  | 60 min / 20 min  | 50 min / 20 min  | 50 min / 20 min     |
| MÁXIMO HORAS AL DÍA | 12               | 10               | 10               | 8                | 8                   |
| PESO                | 430 kg           | 350 kg           | 300 kg           | 190 kg           | 160 kg              |
| MAYOREO             | \$92,515         | \$64,745         | \$45,129         | \$44,675         | \$31,229            |
| MENUDEO             | \$107,317        | \$75,104         | \$52,350         | \$51,823         | \$36,226            |

**COMPRESORES Y ACCESORIOS**

**COMPRESORES DE AIRE ELÉCTRICOS LUBRICADOS**

**URREA**  
HERRAMIENTAS PARA PROFESIONALES

**\$ PVL**

**200 L**  
CAPACIDAD TOTAL  
MONOFÁSICO  
USO PESADO  
**127 V 3 HP**



**COMP8200**

- Velocidad del motor 3,400 rpm.
- Cabezal y pistones fabricados en aleación de aluminio.
- Ruedas y asa que facilitan el transporte.
- Guarda de protección, transmisión de banda.
- Válvula de aire 1/4".
- Conexión rápida 1/4".
- Válvula de drene 3/8".

**115 L**  
CAPACIDAD TOTAL  
MONOFÁSICO  
USO PESADO  
**127 V 3 HP**



**COMP8115**

- Velocidad del motor 3,400 rpm.
- Tanque vertical que optimiza el espacio en el lugar de trabajo.
- Guarda de protección, transmisión de banda.
- Válvula de aire 1/4".
- Conexión rápida 1/4".
- Válvula de drene 3/8".

**100 L**  
CAPACIDAD TOTAL  
MONOFÁSICO  
USO PESADO  
**127 V 2.5 HP**



**COMP8100**

- Velocidad del motor 3,400 rpm.
- Cabezal y pistones fabricados en aleación de aluminio.
- Ruedas y asa que facilitan el transporte.
- Guarda de protección, transmisión de banda.
- Válvula de aire 1/4".
- Conexión rápida 1/4".
- Válvula de drene 3/8".

**50 L**  
CAPACIDAD TOTAL  
MONOFÁSICO  
USO PESADO  
**127 V 2.5 HP**



**COMP850**

- Velocidad del motor 3,400 rpm.
- Cabezal y pistón fabricado en aleación de aluminio.
- Ruedas y asa que facilitan el transporte.
- Válvula de aire 1/4".
- Conexión rápida 1/4".
- Válvula de drene 1/4".

**25 L**  
CAPACIDAD TOTAL  
MONOFÁSICO  
USO PESADO  
**127 V 2 HP**



**COMP825**

- Velocidad del motor 3,400 rpm.
- Cabezal y pistón fabricado en aleación de aluminio.
- Ruedas y asa que facilitan el transporte.
- Válvula de aire 1/4".
- Conexión rápida 1/4".
- Válvula de drene 1/4".

**4**

**HERRAMIENTAS DE PODER**



| CÓDIGO              | COMP8200          | COMP8115          | COMP8100          | COMP850           | COMP825           |
|---------------------|-------------------|-------------------|-------------------|-------------------|-------------------|
| USO                 | <b>USO PESADO</b> | <b>USO PESADO</b> | <b>USO PESADO</b> | <b>USO PESADO</b> | <b>USO PESADO</b> |
| CAPACIDAD           | 200 L             | 115 L vertical    | 100 L             | 50 L              | 25 L              |
| POTENCIA            | 3 HP              | 3 HP              | 2.5 HP            | 2.5 HP            | 2 HP              |
| PRESIÓN MÁXIMA      | 8 bar (116 psi)   | 8 bar (116 psi)   | 8 bar (116 psi)   | 8 bar (116 psi)   | 8 bar (116 psi)   |
| CAUDAL A 90 PSI     | 11.3 CFM          | 11.3 CFM          | 8.82 CFM          | 8 CFM             | 7.4 CFM           |
| NÚMERO DE ETAPAS    | 1                 | 1                 | 1                 | 1                 | 1                 |
| FASES               | 1                 | 1                 | 1                 | 1                 | 1                 |
| VOLTIAJE            | 127 V~            | 127 V~            | 127 V~            | 127 V~            | 127 V~            |
| FRECUENCIA          | 60 Hz             | 60 Hz             | 60 Hz             | 60 Hz             | 60 Hz             |
| TIEMPO DE OPERACIÓN | 50 min / 20 min   | 50 min / 20 min   | 50 min / 20 min   | 40 min / 20 min   | 40 min / 20 min   |
| MÁXIMO HORAS AL DÍA | 7                 | 7                 | 7                 | 6                 | 6                 |
| PESO                | 101 kg            | 78 kg             | 71 kg             | 32 kg             | 24 kg             |
| MAYOREO             | \$24,535          | \$22,765          | \$21,300          | \$8,370           | \$6,340           |
| MENUDEO             | \$28,461          | \$26,407          | \$24,708          | \$9,709           | \$7,354           |

COMPRESORES Y ACCESORIOS

COMPRESOR DE AIRE ELÉCTRICO LIBRE DE ACEITE

**LIBRE DE ACEITE** **NO DESTINADO PARA USO MEDICO** **24 L CAPACIDAD TOTAL**  
**USO PESADO**  
**127 V 1.5 HP**



- Ventajas contra un compresor lubricado:
- Bajo mantenimiento = menor gasto.
- Mejor calidad de aire para mejores acabados de pintura automotriz.
- Ideal para limpieza de componentes electrónicos y superficies delicadas.
- Velocidad del motor 3,400 rpm.
- Cabezal y pistón fabricado en aleación de aluminio.
- Ruedas y asa que facilitan el transporte.
- Conexión rápida 1/4".
- Válvula de drene 3/8".
- Doble pistón que mejora el flujo continuo de aire.



| CÓDIGO               | COMP824L        |
|----------------------|-----------------|
| POTENCIA             | 1.5 HP          |
| PRESIÓN MÁXIMA       | 8 bar (116 psi) |
| CAUDAL A 90 PSI      | 5.9 CFM         |
| NÚMERO DE ETAPAS     | 100%            |
| FASES                | 1               |
| VOLTAJE              | 127 V~          |
| FRECUENCIA           | 60 Hz           |
| CAPACIDAD            | 24 L            |
| CICLO DE TRABAJO     | 40 min / 20 min |
| MÁXIMO HORAS DIARIAS | 6               |
| PESO                 | 24 kg           |
| ☞                    | 1               |
| MAYOREO              | \$9,449         |
| MENUDEO              | \$10,961        |

COMPRESORES DE AIRE A GASOLINA

POWERED by **HONDA**

**EXTRA PESADO**  
**235 L CAPACIDAD TOTAL**  
**13 HP**



**EXTRA PESADO**  
**100 L CAPACIDAD TOTAL**  
**6.5 HP**



- Menor número de componentes del tren de válvulas, que le permite ser más ligero y más fuerte.
- Menor variación de revoluciones a comparación de un motor OHV.

| CÓDIGO          | COMP9235A           | COMP9100A           |
|-----------------|---------------------|---------------------|
| USO             | <b>EXTRA PESADO</b> | <b>EXTRA PESADO</b> |
| CAPACIDAD       | 235 L               | 100 L               |
| POTENCIA        | 13 HP               | 6.5 HP              |
| PRESIÓN MÁXIMA  | 115 psi             | 115 psi             |
| CAUDAL A 90 PSI | 8.9 CFM             | 4.6 CFM             |
| FASES           | 2                   | 2                   |
| PESO            | 184 kg              | 69 kg               |
| ☞               | 1                   | 1                   |
| MAYOREO         | \$72,109            | \$32,629            |
| MENUDEO         | \$83,646            | \$37,850            |

FILTROS REGULADORES Y LUBRICANTES DE AIRE

FILTROS REGULADORES LUBRICADORES

**USO INDUSTRIAL**



- Regulador de gota para controlar los fluidos de aceite.
- Manómetro que permite leer la presión del aire en psi y en MPa.



**UPWL2**  
 • Rango de presión 0.5-8.5 kg/cm<sup>2</sup>.



REGULADOR AIRE CON MANÓMETRO

**USO INDUSTRIAL**



- Cuerpo de aluminio anodizado.
- Presión máxima: 0-140 psi (0-10 bar).
- Entrada de aire: 1/4" NPT.
- Diseño libre de empaques.
- Conector de latón duradero y resistente a la corrosión.

| CÓDIGO | ROSCA    | FLUJO      | ☞ | MAYOREO | MENUDEO |
|--------|----------|------------|---|---------|---------|
| UPWL2  | 1/4" NPT | 500 l/min  | 1 | 889     | \$1,031 |
| UPWL3  | 3/8" NPT | 1700 l/min | 1 | \$1,279 | \$1,484 |
| UPWL4  | 1/2" NPT | 3000 l/min | 1 | \$1,870 | \$2,169 |
| UPWL6  | 3/4" NPT | 3000 l/min | 1 | \$2,055 | \$2,384 |

| CÓDIGO | PRESIÓN MÁXIMA | ☞ | MAYOREO | MENUDEO |
|--------|----------------|---|---------|---------|
| UPR2   | 140 psi        | 1 | \$620   | \$719   |

## COMPRESORES Y ACCESORIOS



Los compresores Surtek ofrecen productividad y eficiencia a través de sus diferentes presentaciones:

- Compresores a gasolina con capacidad de 100 y 235 L y flujo de aire de 4.5 y 8.9 CFM.
- Compresores con transmisión de banda; lubricados de una etapa, con motor eléctrico de 3 HP y tanques con capacidad de 100 a 200 L y flujo de aire de hasta 11.8 CFM.
- Compresores lubricados de 1 etapa; con motores eléctricos de 2 a 2.5 HP y tanques con capacidad de 25 a 50 L y flujo de aire de hasta 8.4 CFM.

### ¿CÓMO SABER QUE COMPRESOR SELECCIONAR?

- Debo conocer el consumo de aire de mi herramienta (CFM) y verificar si el compresor produce ese volumen de aire en CFM.
- Debo conocer cuántas herramientas voy a conectar al compresor igual al total de CFM. Comparar contra el volumen que produce el compresor en CFM.
- Debo conocer si el equipo estará en un ambiente cerrado o abierto para permitir la salida de los gases de escape del motor.
- Si mi consumo de aire es alto debo instalar un compresor de gran capacidad de tanque. Esto disminuye los paros y arranques del motor evitando desgaste prematuro.

| MODELO |           | USO             | Primer cambio de aceite (horas) | Cambio de aceite (horas) | Limpieza de filtro de aire (horas) | Drenado de humedad | Recomendado para |   |   |   |   |   |   |   |   |   |   |   |   |   |   |   |   |
|--------|-----------|-----------------|---------------------------------|--------------------------|------------------------------------|--------------------|------------------|---|---|---|---|---|---|---|---|---|---|---|---|---|---|---|---|
|        |           |                 |                                 |                          |                                    |                    |                  |   |   |   |   |   |   |   |   |   |   |   |   |   |   |   |   |
|        | COMP6200B | USO PROFESIONAL | 300                             | 6 meses                  | 50                                 | Diariamente        | ●                | ● | ● | ● |   |   |   |   |   |   |   |   |   |   |   |   |   |
|        | COMP6120V | USO PROFESIONAL | 300                             | 6 meses                  | 50                                 | Diariamente        | ●                | ● | ● | ● |   |   |   |   |   |   |   |   |   |   |   |   |   |
|        | COMP6100B | USO PROFESIONAL | 300                             | 6 meses                  | 50                                 | Diariamente        |                  |   |   |   | ● | ● | ● | ● |   |   |   |   |   |   |   |   |   |
|        | COMP550B  | USO PROFESIONAL | 300                             | 6 meses                  | 50                                 | Diariamente        |                  |   |   |   | ● | ● | ● | ● |   |   |   |   |   |   |   |   |   |
|        | COMP425K  | USO GENERAL     | 300                             | 6 meses                  | 50                                 | Diariamente        |                  |   |   |   | ● | ● | ● | ● |   |   |   |   |   |   |   |   |   |
|        | COMP425B  | USO GENERAL     | 300                             | 6 meses                  | 50                                 | Diariamente        |                  |   |   |   | ● | ● | ● | ● |   |   |   |   |   |   |   |   |   |
|        | COMP410   | USO GENERAL     | 300                             | 6 meses                  | 50                                 | Diariamente        |                  |   |   |   |   |   |   |   | ● | ● | ● | ● | ● | ● | ● | ● | ● |
|        | COMP7100  | USO MÁSTER      | 50                              | 200                      | 200                                | Diariamente        | ●                | ● | ● | ● | ● | ● | ● | ● |   |   |   |   |   |   |   |   |   |
|        | COMP7235  | USO MÁSTER      | 25                              | 200                      | 200                                | Diariamente        | ●                | ● | ● | ● | ● | ● | ● | ● |   |   |   |   |   |   |   |   |   |
|        | COMP340   | USO DOMÉSTICO   | 25                              | 200                      | 200                                | Diariamente        |                  |   |   |   |   |   |   |   | ● | ● | ● | ● | ● | ● | ● | ● | ● |
|        | COMP325K  | USO DOMÉSTICO   | 25                              | 200                      | 200                                | Diariamente        |                  |   |   |   |   |   |   |   | ● | ● | ● | ● | ● | ● | ● | ● | ● |
|        | COMP325   | USO DOMÉSTICO   | 25                              | 200                      | 200                                | Diariamente        |                  |   |   |   |   |   |   |   | ● | ● | ● | ● | ● | ● | ● | ● | ● |

4

HERRAMIENTAS DE PODER



COMPRESORES Y ACCESORIOS

COMPRESORES CON TRANSMISIÓN DE BANDA

\$ PVL

NUEVO

-  **USO PROFESIONAL**
- 3 HP 127 V**
-  **CAPACIDAD DE TANQUE 200 L**
-  **CAUDAL 11.83 CFM**



COMP6200B

- Accesorios incluidos:
- 1 Compresor.
  - 1 Manguera para aire.
  - 1 Pistola de baja presión.

- Ideal para equipos neumáticos, o bien, para realizar múltiples tareas como hinchar neumáticos, limpiar o rociar pintura.
- Con ruedas para facilitar su transporte.

-  **USO PROFESIONAL**
- 3 HP 127 V**
-  **CAPACIDAD DE TANQUE 120 L**
-  **CAUDAL 11.83 CFM**



COMP6120V

- Accesorios incluidos:
- 1 Compresor.
  - 1 Manguera para aire.
  - 1 Pistola de baja presión.

- Ideal para equipos neumáticos, o bien, para realizar múltiples tareas como hinchar neumáticos, limpiar o rociar pintura.
- Con ruedas para facilitar su transporte y pies de goma.

-  **USO PROFESIONAL**
- 2 HP 127 V**
-  **CAPACIDAD DE TANQUE 100 L**
-  **CAUDAL 7.3 CFM**







COMP6100B

- Accesorios incluidos:
- 1 Compresor.
  - 1 Manguera para aire.
  - 1 Pistola de baja presión.

- Ideal para equipos neumáticos, o bien, para realizar múltiples tareas como hinchar neumáticos, limpiar o rociar pintura.
- Con ruedas para facilitar su transporte.

4

HERRAMIENTAS DE PODER

| CÓDIGO  | COMP6200B  | COMP6120V  | COMP6100B  |
|---|--|--|--|
| USO   |  <b>USO PROFESIONAL</b> |  <b>USO PROFESIONAL</b> |  <b>USO PROFESIONAL</b> |
| POTENCIA  | 3 HP   | 3 HP   | 2 HP   |
| VOLTAJE / FRECUENCIA  | 127 V - 60 Hz  | 127 V - 60 Hz  | 127 V - 60 Hz  |
| CAPACIDAD DE TANQUE   | 200 L  | 120 L  | 100 L  |
| CAUDAL (CFM)  | 11.83  | 11.83  | 7.3  |
| LITROS POR MINUTO   | 335  | 335  | 206  |
| m <sup>3</sup> /h   | 20.1   | 20.1   | 12.36  |
| PRESIÓN MÁXIMA  | 115 psi  | 115 psi  | 115 psi  |
|  | 1  | 1  | 1  |
| MAYOREO   | \$18,455   | \$14,579   | \$14,209   |
| MENUEO  | \$21,408   | \$16,912   | \$16,482   |

**COMPRESORES Y ACCESORIOS**

**COMPRESORES LUBRICADOS**

\$ PVL

NUEVO

- USO PROFESIONAL**
- 2.5 HP 127 V**
- CAPACIDAD DE TANQUE 50 L**
- CAUDAL 8.2 CFM**



**COMP550B**

- Ideal para equipos neumáticos, o bien, para realizar múltiples tareas como hinchar neumáticos, limpiar o rociar pintura.
- Pies de goma, y ruedas que facilitan su transporte. Motor cubierto para mayor protección.

- USO GENERAL**
- 2 HP 127 V**
- CAPACIDAD DE TANQUE 25 L**
- CAUDAL 7.9 CFM**



**COMP425K**

**Accesorios incluidos:**

- 1 Compresor.
- 1 Manguera para aire.
- 1 Pistola de baja presión.

- Ideal para equipos neumáticos, o bien, para realizar múltiples tareas como inflar neumáticos, limpiar o rociar pintura.
- Pies de goma, y ruedas que facilitan su transporte. Motor cubierto para mayor protección.

- USO GENERAL**
- 2 HP 127 V**
- CAPACIDAD DE TANQUE 25 L**
- CAUDAL 7.9 CFM**



**COMP425B**

- USO GENERAL**
- 1.5 HP 127 V**
- CAPACIDAD DE TANQUE 10 L**
- CAUDAL 5.3 CFM**



**COMP410**

- Ideal para equipos neumáticos, o bien, para realizar múltiples tareas como hinchar neumáticos, limpiar o rociar pintura.
- Pies de goma. Motor cubierto para mayor protección.

- Compresor óptimo para trabajos en casa, pequeños talleres y aplicaciones en general, cuentan con las siguientes características:
- Ruedas que facilitan su transporte.
- Equipados con manija para un mejor manejo.
- Eficiente motor de inducción con transmisión directa.
- Cubremotor para proteger al operario.
- Válvula para drenar humedad.
- Opción de conexión en paralelo con otros compresores.



| CÓDIGO               | COMP550B               | COMP425K           | COMP425B           | COMP410            |
|----------------------|------------------------|--------------------|--------------------|--------------------|
| USO                  | <b>USO PROFESIONAL</b> | <b>USO GENERAL</b> | <b>USO GENERAL</b> | <b>USO GENERAL</b> |
| POTENCIA             | 2.5 HP                 | 2 HP               | 2 HP               | 1.5 HP             |
| VOLTAJE / FRECUENCIA | 127 V - 60 Hz          | 127 V - 60 Hz      | 127 V - 60 Hz      | 127 V - 60 Hz      |
| VELOCIDAD SIN CARGA  | 3,450 rpm              | 3,450 rpm          | 3,450 rpm          | 3,450 rpm          |
| CAPACIDAD DE TANQUE  | 50 L                   | 25 L               | 25 L               | 10 L               |
| CAUDAL (CFM)         | 8.2                    | 7.9                | 7.9                | 5.3                |
| LITROS POR MINUTO    | 233                    | 224                | 224                | 150                |
| m <sup>3</sup> /h    | 13.98                  | 13.44              | 13.44              | 9                  |
| PRESIÓN MÁXIMA       | 115 psi                | 115 psi            | 115 psi            | 115 psi            |
|                      | 1                      | 1                  | 1                  | 1                  |
| MAYOREO              | \$4,559                | \$4,170            | \$3,870            | \$3,645            |
| MENUDEO              | \$5,288                | \$4,837            | \$4,489            | \$4,228            |

COMPRESORES Y ACCESORIOS

COMPRESORES A GASOLINA

- Versatilidad en la aplicación a precio competitivo.
- Facilidad de transportación del compresor.
- No depende de suministro eléctrico.
- Más capacidad de tanque igual a más autonomía para trabajar.
- Tiempo de recuperación más prolongado contra compresores de tanques pequeños.
- Cuenta con filtros que se encargan de mantener el compresor libre de impurezas y elementos extraños.

**USO MÁSTER**  
**13 HP**  
 CAPACIDAD DE TANQUE 235 L  
 CAUDAL 15.8 CFM



COMP7235

**USO MÁSTER**  
**6.5 HP**  
 CAPACIDAD DE TANQUE 100 L  
 CAUDAL 9.8 CFM



COMP7100

\$ PVL

| CÓDIGO                          | COMP7235                                     | COMP7100                                     |
|---------------------------------|--|--|
| USO                             | <b>USO MÁSTER</b>                            | <b>USO MÁSTER</b>                            |
| POTENCIA                        | 13 HP  | 6.5 HP                                       |
| CAPACIDAD DE TANQUE             | 235 L  | 100 L  |
| CAUDAL A 90 PSI                 | 15.8 CFM                                     | 9.8 CFM                                      |
| PRESIÓN MÁXIMA                  | 115 psi                                      | 115 psi                                      |
| NÚMERO DE ETAPAS                | 1  | 1  |
| CAPACIDAD DE TANQUE DE GASOLINA | 6.1 L  | 3.6 L  |
| CICLO DE TRABAJO                | 1 tanque de combustible x 20 min de descanso | 1 tanque de combustible x 20 min de descanso |
| MÁXIMO HORAS AL DÍA             | 10   | 10   |
| PESO                            | 184 kg                                       | 69 kg  |
| MAYOREO                         | \$55,765                                     | \$22,915                                     |
| MENUDEO                         | \$64,687                                     | \$26,581                                     |

COMPRESORES LUBRICADOS

**Caudal 5.7 CFM** **127 V** **1.5 HP**

**USO DOMÉSTICO**  
 Capacidad de tanque 40 L



COMP340

**USO DOMÉSTICO**  
 Capacidad de tanque 25 L



COMP325K

**USO DOMÉSTICO**  
 Capacidad de tanque 25 L



COMP325

\$ PVL

- Ideal para necesidades básicas en el hogar o donde el aire comprimido a utilizar es de bajo consumo.

| CÓDIGO   | COMP340              | COMP325K             | COMP325              |
|--|----------------------|----------------------|----------------------|
| USO  | <b>USO DOMÉSTICO</b> | <b>USO DOMÉSTICO</b> | <b>USO DOMÉSTICO</b> |
| POTENCIA   | 1.5 HP               | 1.5 HP               | 1.5 HP               |
| VOLTAJE / FRECUENCIA                                   | 127 V / 60 Hz        | 127 V / 60 Hz        | 127 V / 60 Hz        |
| VELOCIDAD SIN CARGA                                    | 3,350 r/min          | 3,350 r/min          | 3,350 r/min          |
| CAPACIDAD DE TANQUE                                    | 40 L                 | 25 L                 | 25 L                 |
| CAUDAL (CFM)   | 5.7                  | 5.7                  | 5.7                  |
| PRESIÓN MÁXIMA   | 8 bar (116 psi)      | 8 bar (116 psi)      | 8 bar (116 psi)      |
| ACCESORIOS   |                      |                      |                      |
| 1 PISTOLA DE BAJA PRESIÓN 50 PSI DE 1 LITRO            | •                    | •                    | •                    |
| 1 MANGUERA DE 5 METROS, 215 PSI                        | •                    | •                    | •                    |
| VÁLVULA DE DRENE 1/4"                                  | •                    | •                    | •                    |
| ASA Y RUEDAS PARA FACILITAR EL TRANSPORTE Y ALMACENAJE | •                    | •                    | •                    |
| MAYOREO  | \$4,059              | \$3,795              | \$3,175              |
| MENUDEO  | \$4,708              | \$4,402              | \$3,683              |

COMPRESOR 12 V

**12 V**  
**USO GENERAL**

- Luz radiante para iluminar e intermitente para emergencias.
- Cordón de energía de 2.6m con enchufe para el encendedor de su automóvil.
- Cuenta con manómetro para medir la presión.
- Incluye 3 boquillas y adaptadores de inyección.



- Manguera de aire con conexión rápida.
- Ideal para inflar balones, llantas, neumáticos utilizando la corriente de su automóvil.

\$ PVL

| CÓDIGO | PRESIÓN | VOLTAJE | MAYOREO | MENUDEO |
|--------|---------|---------|---------|---------|
| 107997 | 250 psi | 12V     | \$525   | \$609   |

COMPRESOR 12 V

**USO DOMÉSTICO**



- Manómetro incluido.
- Incluye boquillas.
- Cordón del encendedor de su auto y el adaptador a la válvula.

\$ PVL

| CÓDIGO | PRESIÓN | VOLTAJE | MAYOREO | MENUDEO |
|--------|---------|---------|---------|---------|
| 140965 | 250 psi | 12V     | 285     | \$331   |

**COMPRESORES Y ACCESORIOS**

**MANGUERAS DE PVC REFORZADAS PARA AIRE DE ALTA PRESIÓN**



Reforzado para evitar rupturas y reducir desgaste (conexiones de las mangueras).



108157

- Fabricadas en caucho de alta flexibilidad.
- Reforzadas en las conexiones para alargar la vida de la manguera.
- Resistente a grandes presiones de aire hasta 380 psi.



| CÓDIGO | LONGITUD M | DIÁMETRO | CONEXIÓN | MAYOREO | MENUEDO |
|--------|------------|----------|----------|---------|---------|
| 108156 | 10         | 1/2"     | 3/8" NPT | \$890   | \$1,032 |
| 108157 | 15         | 1/2"     | 3/8" NPT | \$1,269 | \$1,472 |

**MANGUERAS PARA AIRE DE ALTA PRESIÓN**



108150

- Resistente a grandes presiones de aire hasta 380 psi.
- Con entrada y salida de 1/4" NPT.



| CÓDIGO | LONGITUD M | DIÁMETRO | MAYOREO | MENUEDO |
|--------|------------|----------|---------|---------|
| 108148 | 7.5        | 3/8"     | 275     | \$319   |
| 108149 | 10         | 3/8"     | 340     | \$394   |
| 108150 | 15         | 3/8"     | 469     | \$544   |

**MANGUERAS PARA AIRE DE BAJA PRESIÓN**



108147

- Resistente a presiones de aire hasta 284 psi.
- Con entrada y salida de 1/4" NPT.
- Diámetro 1/4".
- Elaborado a base de hule.



| CÓDIGO | LONGITUD | MAYOREO | MENUEDO |
|--------|----------|---------|---------|
| 108145 | 5 m      | \$125   | \$145   |
| 108146 | 10 m     | \$155   | \$180   |
| 108147 | 15 m     | \$210   | \$244   |

**MANGUERAS PARA AIRE TIPO RESORTE**



108151

- Conexiones macho de bronce de 1/4" NPT en ambos extremos.
- Soporta 300 psi de presión.

| CÓDIGO | DIÁMETRO X LONGITUD | MAYOREO | MENUEDO |
|--------|---------------------|---------|---------|
| 108151 | 1/4" x 25' (7.5 m)  | \$115   | \$133   |
| 108152 | 1/4" x 50' (15 m)   | \$125   | \$145   |
| 108153 | 3/8" x 25' (7.5 m)  | \$200   | \$232   |
| 108154 | 3/8" x 50' (15 m)   | \$335   | \$389   |

**JUEGO DE ACCESORIOS NEUMÁTICOS**



17 PIEZAS



| Código | CONTENIDO Descripción                | Cantidad |
|--------|--------------------------------------|----------|
| 108117 | Pistola para sopletear 1/4" NPT      | 1        |
|        | Válvula de seguridad 3/16" NPT       | 1        |
|        | Reductor macho-hembra 3/16"-1/8" NPT | 1        |
|        | Boquilla cónica latón 1/8" NPT       | 1        |
| 108127 | Válvula de aguja 1/8" NPT            | 1        |
|        | Niple doble 1/4" NPT                 | 2        |
|        | Cople doble 1/4" NPT                 | 1        |
| 108122 | Conector rápido macho 1/4" NPT       | 4        |
| 108121 | Conector rápido hembra 1/4" NPT      | 2        |
| 108125 | Cople rápido hembra 1/4" NPT         | 1        |
|        | Gauge                                | 1        |
| 108112 | Inflador doble cabeza 1/4" NPT       | 1        |



| CÓDIGO | PIEZAS | MAYOREO | MENUEDO |
|--------|--------|---------|---------|
| 108141 | 17     | \$359   | \$416   |

**JUEGO DE ACCESORIOS NEUMÁTICOS CON MANGUERA TIPO RESORTE**



14 PIEZAS



| Código | CONTENIDO Descripción                     | Cantidad |
|--------|---|----------|
| 108151 | Manguera resorte 1/4" NPT x 25 ft (7.5 m) | 1        |
| 108125 | Cople rápido hembra 1/4" NPT              | 2        |
|        | Niple doble 1/4" NPT                      | 1        |

| Código | CONTENIDO Descripción                | Cantidad |
|--------|--------------------------------------|----------|
|        | Cople doble 1/4" NPT                 | 1        |
|        | Boquilla de hule/latón 3/16" NPT     | 1        |
| 108127 | Válvula de aguja 1/8" NPT            | 1        |
|        | Reductor macho-hembra 3/16"-1/8" NPT | 1        |
| 108111 | Cabeza inflar hembra 1/4" NPT        | 1        |
| 108117 | Pistola para sopletear 1/4" NPT      | 1        |
| 108122 | Conector rápido macho 1/4" NPT       | 2        |
| 108121 | Conector rápido hembra 1/4" NPT      | 2        |



| CÓDIGO | PIEZAS | MAYOREO | MENUEDO |
|--------|--------|---------|---------|
| 108142 | 14     | \$385   | \$447   |

**JUEGO DE ACCESORIOS NEUMÁTICOS**



7 PIEZAS



| Código | CONTENIDO Descripción                | Cantidad |
|--------|--------------------------------------|----------|
|        | Válvula de seguridad 3/16" NPT       | 1        |
| 108127 | Válvula de aguja 1/8" NPT            | 1        |
|        | Reductor macho-hembra 3/16"-1/8" NPT | 1        |
|        | Boquilla cónica latón 1/8" NPT       | 1        |
|        | Boquilla de hule/latón 3/16" NPT     | 1        |
| 108117 | Pistola para sopletear 1/4" NPT      | 1        |
|        | Boquilla extensión 1/8" NPT          | 1        |



| CÓDIGO | PIEZAS | MAYOREO | MENUEDO |
|--------|--------|---------|---------|
| 108140 | 7      | \$87    | \$101   |

**JUEGO DE PISTOLA SOPLETEADORA**



6 PIEZAS



| Código | CONTENIDO Descripción                    | Cant. |
|--------|--|-------|
|        | Boquillas con extensión 1/8" NPT         | 3     |
|        | Boquilla cónica plástica 1/8" NPT        | 1     |
|        | Boquillas sin extensión 1/8" NPT         | 1     |
| 108117 | Pistola sopleteadora 1/4" NPT - 1/8" NPT | 1     |



| CÓDIGO | PIEZAS | MAYOREO | MENUEDO |
|--------|--------|---------|---------|
| 108109 | 6      | \$87    | \$101   |

**ACCESORIOS PARA MANGUERA**



6 PIEZAS



| Código | CONTENIDO Descripción                     | Cantidad |
|--------|---|----------|
|        | Conector con espiga macho 1/4" NPT x 3/8" | 1        |
|        | Espiga doble 3/8" (9.5 mm)                | 1        |
| 108111 | Cabeza para inflar hembra 1/4" NPT        | 1        |
|        | Abrazaderas #4                            | 3        |



| CÓDIGO | PIEZAS | MAYOREO | MENUEDO |
|--------|--------|---------|---------|
| 108104 | 6      | \$81    | \$94    |

**JUEGO DE COPLE Y CONECTORES RÁPIDOS**



5 PIEZAS



| Código | CONTENIDO Descripción          | Cantidad |
|--------|--------------------------------|----------|
| 108122 | Conector rápido macho 1/4" NPT | 4        |
| 108125 | Cople rápido hembra 1/4" NPT   | 1        |



| CÓDIGO | PIEZAS | MAYOREO | MENUEDO |
|--------|--------|---------|---------|
| 108126 | 5      | \$115   | \$133   |

**JUEGO DE ACCESORIOS NEUMÁTICOS**



4 PIEZAS



| Código | CONTENIDO Descripción                                    | Cant. |
|--------|--|-------|
| 108127 | Válvula de aguja 5/16" - 32                              | 1     |
|        | Adaptador para pistola de aire (M-H) 1/8" NPT - 5/15" 32 | 1     |
|        | Boquilla cónica de latón 5/16" - 32                      | 1     |
|        | Válvula para inflar 1/8" NPT                             | 1     |



| CÓDIGO | PIEZAS | MAYOREO | MENUEDO |
|--------|--------|---------|---------|
| 108108 | 4      | \$35    | \$41    |

HERRAMIENTAS DE PODER

4

COMPRESORES Y ACCESORIOS

JUEGO DE COPLES Y CONECTORES RÁPIDOS

USO PROFESIONAL

4 PIEZAS



| Código | CONTENIDO Descripción           | Cant. |
|--------|---------------------------------|-------|
| 108122 | Conector rápido macho 1/4" NPT  | 1     |
| 108121 | Conector rápido hembra 1/4" NPT | 1     |
| 108125 | Cople rápido hembra 1/4" NPT    | 1     |
| 108124 | Cople rápido macho 1/4" NPT     | 1     |

| CÓDIGO | PIEZAS | MAYOREO | MENUDEO |
|--------|--------|---------|---------|
| 108123 | 4      | 6 \$155 | \$180   |

FILTRO SEPARADOR DE AGUA Y ACEITE

USO PROFESIONAL



- Necesario para la separación y filtrado de partículas de agua y aceite que se localicen en el trayecto de la línea neumática.
- Válvula de purga manual.
- Se ensambla en conexión de aire con entrada macho y salida hembra de 1/4" NPT.

| CÓDIGO | CONEXIÓN | MAYOREO | MENUDEO |
|--------|----------|---------|---------|
| 108103 | 1/4" NPT | 6 \$91  | \$106   |

CABEZA PARA INFLAR DE 1/4 NPT

USO PROFESIONAL



108112

- Ayuda a que la presión del aire se pueda suministrar en diferentes ángulos.
- Cuerpo largo de aluminio con cabeza doble en bronce sólido.

| CÓDIGO | TIPO         | MAYOREO | MENUDEO |
|--------|--------------|---------|---------|
| 108112 | Doble cabeza | 10 \$70 | \$81    |

CONECTOR PARA MANGUERAS 1/4 NPT

USO PROFESIONAL



- Giro de 360°.
- Bidireccional.
- Ayuda a reducir el cansancio del brazo debido a las mangueras rígidas.
- Máximiza la vida de las mangueras.

| CÓDIGO | DESCRIPCIÓN    | MAYOREO | MENUDEO |
|--------|----------------|---------|---------|
| 108100 | Macho - hembra | 5 \$69  | \$80    |

INFLADOR DE 1/4 NPT

USO MÁSTER



- Presión máx: 220 psi.
- Cuerpo de zamac.
- Válvula de liberación de presión.
- Rosca de 1/4" NPT.
- Doble cabeza.

| CÓDIGO | TIPO            | MAYOREO | MENUDEO |
|--------|-----------------|---------|---------|
| 108113 | 1/4" NPT hembra | 1 \$400 | \$464   |

CABEZAS PARA INFLAR DE 1/4 NPT

USO PROFESIONAL



108111 108110

- Se adaptan a la mayoría de válvulas de llantas.
- Se conecta a rosca 1/4" NPT.
- Fabricado en bronce sólido.

| CÓDIGO | TIPO   | MAYOREO | MENUDEO |
|--------|--------|---------|---------|
| 108111 | Hembra | 6 \$39  | \$45    |
| 108110 | Macho  | 6 \$38  | \$44    |

COPLES DE BRONCE DE CONEXIÓN RÁPIDA 1/4 NPT

USO PROFESIONAL



108124 108125

- Diseño industrial.
- Ideal para todo tipo de herramientas a base de aire.

| CÓDIGO | TIPO   | MAYOREO | MENUDEO |
|--------|--------|---------|---------|
| 108124 | Macho  | 1 \$64  | \$74    |
| 108125 | Hembra | 1 \$64  | \$74    |

PISTOLAS SOPLETEADORAS DE AIRE 1/4 NPT

USO PROFESIONAL



108114

108117

- Longitud de nariz de 3".
- Gatillo antideslizante.
- Gancho para colgar y proteger el dedo.

| CÓDIGO | TIPO   | MAYOREO | MENUDEO |
|--------|--------|---------|---------|
| 108114 | Hembra | 1 \$71  | \$82    |
| 108117 | Hembra | 1 \$63  | \$73    |

CABEZA PARA INFLAR CON CLIP 1/4" NPT

USO PROFESIONAL



- Clip para fijar la válvula al pivote.
- Conexión a rosca 1/4".
- Fabricado en acero y latón.

| CÓDIGO | TIPO   | MAYOREO | MENUDEO |
|--------|--------|---------|---------|
| 108107 | Hembra | 6 \$63  | \$73    |

CONECTORES DE LATÓN 1/4 NPT

USO PROFESIONAL



108105 108106

| Código | TIPO   | MEDIDAS |       |
|--------|--------|---------|-------|
|        |        | A (HEX) | B     |
| 108105 | Macho  | 9/16"   | 23 mm |
| 108106 | Hembra | 5/8"    | 23 mm |

| CÓDIGO | TIPO   | MAYOREO | MENUDEO |
|--------|--------|---------|---------|
| 108105 | Macho  | 6 \$16  | \$19    |
| 108106 | Hembra | 6 \$17  | \$20    |

CONECTORES DE ZINC DE CONEXIÓN RÁPIDA 1/4 NPT

USO PROFESIONAL



108121

108122

- Diseño industrial.
- Ideal para todo tipo de herramientas a base de aire.

| CÓDIGO | TIPO   | MAYOREO | MENUDEO |
|--------|--------|---------|---------|
| 108121 | Hembra | 12 \$20 | \$23    |
| 108122 | Macho  | 12 \$21 | \$24    |

REGULADORES DE FLUJO DE AIRE

USO PROFESIONAL



108101

- Permite controlar el flujo de aire necesario para la operación.



108102

- Incluyen entradas de 1/4" NPT.
- Flujo máximo de 150 psi.
- Entrada para manómetro.

| CÓDIGO | CAPACIDAD   | MAYOREO | MENUDEO |
|--------|-------------|---------|---------|
| 108101 | 0 a 160 psi | 1 \$125 | \$145   |
| 108102 | 0 a 150 psi | 1 \$825 | \$957   |

**SURTEK**  
HERRAMIENTAS PARA PROFESIONALES

MANOS CAPACES  
HERRAMIENTAS  
POTENTES

## DESTAPACAÑOS

### DESTAPACAÑO ESTACIONARIO

**127V 1/2 HP 60Hz**

USO PESADO



• Caja de herramientas incluida.



• Incluye guantes de tela para protección extra del usuario.



• Cable de acero de 42 hilos reforzado con alambre de grueso calibre enrollado alrededor del mismo.

• Mango ajustable con rueda que facilita subirlo al vehículo.



**URREA**  
\$ PVL

| CÓDIGO | POTENCIA | CAPACIDAD | 📦 | MAYOREO   | MENUDEO   |
|--------|----------|-----------|---|-----------|-----------|
| DE750  | 1/2 HP   | 2" - 10"  | 1 | \$108,640 | \$126,022 |

### DESTAPACAÑO ESTACIONARIO

**127V 1/3 HP 60Hz**

USO PESADO



• Incluye guantes de tela para protección extra del usuario.



• Cable flexible reforzado, fácil de unir y separar usando una llave (incluida).

• Manguera guía de cable. Interruptor de circuito de falla a tierra para mayor seguridad.  
• Portador de puntas que permite su fácil transportación.



**URREA**  
\$ PVL

| CÓDIGO | POTENCIA | CAPACIDAD   | 📦 | MAYOREO  | MENUDEO  |
|--------|----------|-------------|---|----------|----------|
| DE60K5 | 1/3 HP   | 1-1/4" a 3" | 1 | \$49,455 | \$57,368 |

### DESTAPACAÑO TIPO TALADRO

USO PESADO

**450W 120V**



• Tambor de aluminio de calibre resistente para prevenir que el cable se enrede.  
• Incluye sólo cable de 1/4" x 25' (7.6 m).  
• Motor reversible con control de velocidad variable que va de 0-500 rpm.

| CÓDIGO | POTENCIA | CAPACIDAD   | 📦 | MAYOREO  | MENUDEO  |
|--------|----------|-------------|---|----------|----------|
| DT39   | 450 W    | 1-1/4" a 3" | 1 | \$16,639 | \$19,301 |

### DESTAPACAÑO ESTACIONARIO

USO PROFESIONAL

**NOM 390 W 120 V**

VELOCIDAD VARIABLE



• Para tuberías de 3/4" a 4".

\$ PVL

DESTAPACAÑOS MANUALES  
PÁGINA 93

| CÓDIGO                | DE640       |
|-----------------------|-------------|
| POTENCIA              | 390 W       |
| DIÁMETRO DE TUBO      | 3/4" - 4"   |
| LONGITUD DEL CABLE    | 19 m        |
| VELOCIDAD DE ROTACIÓN | 0 - 400 rpm |
| ACCESORIOS            |             |
| CABLE                 | 19 metros   |
| PUNTAS                | 8           |
| 📦                     | 1           |
| CAPACIDAD             |             |
| TANQUE                | 3/4"-4"     |
| MAYOREO               | \$22,729    |
| MENUDEO               | \$26,366    |

## GENERADORES

### GENERADORES A GASOLINA

MOTOR URREA DE 4 TIEMPOS

USO PESADO

**9,000 W 17.5 HP 457 cc**



GG890

USO PESADO

**7,000 W 15 HP 420 cc**



GG870

USO PESADO

**3,000 W 7.5 HP 212 cc**



GG835A

• Proporciona energía para iluminar y conectar todo tipo de aparatos, por ejemplo electrodomésticos o herramientas eléctricas, en zonas sin acceso a la red convencional o con problemas de suministro y cortes de luz.

• Gracias a su motor de 4 tiempos, su operación será más potente y con un menor nivel de ruido y vibración.

| CÓDIGO                           | GG890  | GG870  | GG835A   |
|----------------------------------|--|--|--|
| USO                              | <b>USO PESADO</b>                              | <b>USO PESADO</b>                              | <b>USO PESADO</b>                              |
| POTENCIA MÁXIMA                  | 9,000 W  | 7,000 W  | 3,000 W  |
| CILINDRADA                       | 457 cc   | 420 cc   | 212 cc   |
| VOLTAJE Y FRECUENCIA DE SALIDA   | 120 / 240V-60 Hz                               | 120 / 240V-60 Hz                               | 120V-60 Hz                                     |
| TIEMPO DE MARCHA A 50 % DE CARGA | 8.5 h  | 9 h  | 15.9 h   |
| CAPACIDAD DE TANQUE              | 25 L   | 25 L   | 15 L   |
| CAPACIDAD DE ACEITE              | 1.2 L  | 1.1 L  | 0.6 L  |
| POTENCIA DE MOTOR                | 17.5 HP  | 15 HP  | 7.5 HP   |
| VELOCIDAD DE MOTOR               | 3,600 r/min                                    | 3,600 r/min                                    | 3,600 r/min                                    |
| COMBUSTIBLE                      | Gasolina/aceite motor 4 tiempos (no mezclados) | Gasolina/aceite motor 4 tiempos (no mezclados) | Gasolina/aceite motor 4 tiempos (no mezclados) |
| ARRANQUE                         | Manual (retráctil)/eléctrico                   | Manual (retráctil)/eléctrico                   | Manual (retráctil)                             |
| PESO                             | 95 kg (209.4 lb)                               | 89 kg (196.2 lb)                               | 42 kg (92.5 lb)                                |
| 📦                                | 1  | 1  | 1  |
| MAYOREO                          | \$29,515                                       | \$25,665                                       | \$13,385                                       |
| MENUDEO                          | \$34,237                                       | \$29,771                                       | \$15,527                                       |

### GENERADOR A GASOLINA INVERTER

USO PESADO

IDEAL PARA CAMPISMO Y EXTERIORES

(db) BAJO NIVEL DE RUIDO

**1,000 W 1.7 HP 54 cc**



• Diseño compacto: ideal para exteriores (campismo, fiestas, carreras, etcetera).  
• Gracias a su motor de 4 tiempos, su operación será más potente y con un menor nivel de ruido y vibración.

| CÓDIGO                           | GGI810   |
|----------------------------------|--|
| POTENCIA MÁXIMA                  | 1,000 W  |
| CILINDRADA                       | 54 cc  |
| VOLTAJE Y FRECUENCIA DE SALIDA   | 120V-60 Hz                                     |
| TIEMPO DE MARCHA A 50 % DE CARGA | 5.5 h  |
| CAPACIDAD DE TANQUE              | 3 L  |
| POTENCIA DE MOTOR                | 1.76 HP  |
| VELOCIDAD DE MOTOR               | 5,500 r/min                                    |
| COMBUSTIBLE                      | Gasolina/aceite motor 4 tiempos (no mezclados) |
| ARRANQUE                         | Manual (retráctil)                             |
| PESO                             | 17 kg (37.4 lb)                                |
| 📦                                | 1  |
| MAYOREO                          | 16,009   |
| MENUDEO                          | \$18,570                                       |

**GENERADORES**



Los generadores por su diseño compacto para fácil transportación y bajo nivel de ruido con gran aplicación en exteriores. Aplicaciones recomendadas:

- Lugares sin corriente eléctrica o de difícil acceso.
- Para herramienta eléctrica de motor universal (que no excedan capacidad del generador).
- Aparatos eléctricos diversos (TV, ventiladores, lámparas, radios, etc.) que no excedan la capacidad del generador.

**TABLA DE RECOMENDACIONES**

Esta tabla es sólo para referencia, esta basada en potencias pico (momento de arranque). Para mejores resultados consulte el manual de usuario.

| CÓDIGO | GG560                     | GG550                       | GG525                     | GG518                   | GG408                   | GG307                   |
|--------|---------------------------|-----------------------------|---------------------------|-------------------------|-------------------------|-------------------------|
|        |                           |                             |                           |                         |                         |                         |
|        |                           |                             |                           |                         |                         |                         |
|        | USO PROFESIONAL           | USO PROFESIONAL             | USO PROFESIONAL           | USO PROFESIONAL         | USO GENERAL             | USO DOMÉSTICO           |
|        | 1,864 W<br>800 W<br>450 W | 1,500 W<br>800 W<br>1,500 W | 800 W<br>450 W<br>1,500 W | 200 W<br>400 W<br>500 W | 240 W<br>400 W<br>240 W | 200 W<br>400 W<br>240 W |

**GENERADORES A GASOLINA**

**USO PROFESIONAL**

**OHV VÁLVULAS EN CABEZA**

**390 cc**  
**13 HP**  
**6 000 W**

**USO PROFESIONAL**

**OHV VÁLVULAS EN CABEZA**

**389 cc**  
**13 HP**  
**5 000 W**

**USO PROFESIONAL**

**OHV VÁLVULAS EN CABEZA**

**196 cc**  
**6.5 HP**  
**2 500 W**

**USO GENERAL**

**63 cc**  
**2 HP**  
**800 W**

**\$ PVL**

**VIDEO**

| CÓDIGO                          | GG560                                  | GG550                                  | GG525                     | GG518                                 | GG408                                 |
|---------------------------------|--|--|---------------------------|---------------------------------------|---------------------------------------|
| USO                             |  |  |                           |                                       |                                       |
| POTENCIA MÁXIMA                 | 6,000 W                                | 5,000 W                                | 2,500 W                   | 1,800 W                               | 800 W                                 |
| CILINDRADA                      | 390 cc                                 | 389 cc                                 | 196 cc                    | 163 cc                                | 63 cc                                 |
| VOLTAJE Y FRECUENCIA DE SALIDA  | 4 x 120 V / 60 Hz<br>1 x 240 V / 60 Hz | 2 x 120 V / 60 Hz<br>1 x 240 V / 60 Hz | 2 x 120 V / 60 Hz         | 2 x 120 V / 60 Hz<br>1 x 12 V (8,3 A) | 1 x 120 V / 60 Hz<br>1 x 12 V (8,3 A) |
| TIEMPO DE MARCHA A 50% DE CARGA | 11 h                                   | 12 h                                   | 16 h                      | 12 h                                  | 9 h                                   |
| CAPACIDAD DE TANQUE             | 25 L                                   | 4 L                                    | 15 L                      | 4 L                                   | 4 L                                   |
| CAPACIDAD DE ACEITE             | 1.1 L                                  | 1.1 L                                  | 0.6 L                     | 0.6 L                                 | -                                     |
| POTENCIA DE MOTOR               | 13 HP                                  | 13 HP                                  | 6.5 HP                    | 6.5 HP                                | 2 HP                                  |
| TIPO DE MOTOR                   | 4 tiempos OHV                          | 4 tiempos OHV                          | 4 tiempos OHV             | 4 tiempos OHV                         | 2 tiempos                             |
| VELOCIDAD DEL MOTOR             | 3 600 r/min                            | 3 600 r/min                            | 3 600 r/min               | 3 600 r/min                           | 3 600 r/min                           |
| COMBUSTIBLE                     | Gasolina/aceite 4 tiempos              | Gasolina                               | Gasolina/aceite 4 tiempos | Gasolina                              | Gasolina/aceite 2 tiempos             |
| ARRANQUE                        | Manual (retráctil)                     | Manual (retráctil)                     | Manual (retráctil)        | Manual (retráctil)                    | Manual (retráctil)                    |
| PESO                            | 86 kg                                  | 72 kg                                  | 48 kg                     | 35,5 kg                               | 17 kg                                 |
| ACCESORIOS                      |  |  |                           |                                       |                                       |
| LLAVE PARA CAMBIO DE BUJÍA      | •                                      | •                                      | •                         | •                                     | •                                     |
| MANUAL DE USUARIO               | 1                                      | 1                                      | 1                         | 1                                     | 1                                     |
| MAYOREO                         | \$18,845                               | \$17,715                               | \$11,495                  | \$9,770                               | \$4,205                               |
| MENUDEO                         | \$21,860                               | \$20,549                               | \$13,334                  | \$11,333                              | 4,878                                 |

**GENERADOR A GASOLINA**

**USO DOMÉSTICO**

**63 cc** **2 HP** **700 W**



**\$ PVL**



- ACCESORIOS**
- 1 Llave para cambio de bujía
  - 1 Manual de usuario

- Largo tiempo de trabajo continuo.
- Agarradera incluida para facilitar el transporte de la unidad.
- Sistema de protección de sobrecarga.

| CÓDIGO                          | GG307                              |
|---------------------------------|------------------------------------|
| POTENCIA MÁXIMA                 | 700 W                              |
| CILINDRADA                      | 63 cc                              |
| VOLTAJE Y FRECUENCIA DE SALIDA  | 1 x 120 V~ 60 Hz<br>1 x 12 V (6 A) |
| TIEMPO DE MARCHA A 50% DE CARGA | 9 h                                |
| CAPACIDAD DE TANQUE             | 4 l                                |
| POTENCIA DE MOTOR               | 2 HP                               |
| TIPO DE MOTOR                   | 2 tiempos                          |
| VELOCIDAD DEL MOTOR             | 3 600 r/min                        |
| COMBUSTIBLE                     | Gasolina/Aceite 2 tiempos          |
| ARRANQUE                        | Manual (retráctil)                 |
| PESO                            | 17 kg                              |
| MAYOREO                         | \$3,785                            |
| MENUDEO                         | \$4,391                            |

**HIDROLAVADORAS Y ACCESORIOS**

**CARACTERÍSTICAS DEL MOTOR DE 4 TIEMPOS**

- Los motores a 4 tiempos se destacan por la potencia y durabilidad de la máquina y el bajo ruido ocasionado por la operación. Además el gas emitido es menos dañino, ya que no se necesita previamente mezclar el aceite y la gasolina.
- Las válvulas a la cabeza (OHV) hacen que el motor consuma un 30% menos de gasolina y 50% menos de aceite que los motores convencionales así incrementa la eficiencia de la combustión, obteniendo mayor poder de salida. Consigue un buen balance de temperatura, reduciendo la erosión del cilindro.

**SISTEMA DE PROTECCIÓN**

Motor equipado con un sistema de protección que monitorea continuamente el nivel de aceite en el cárter y apaga el motor al detectar un nivel inferior al límite.

**⚠ Antes del primer uso:**

Agregue aceite a la bomba antes del primer uso y revise el nivel diariamente.  
Las hidrolavadoras no incluyen aceite en motor y bomba.

**HIDROLAVADORAS A GASOLINA.**

**BOQUILLAS PARA HIDROLAVADORAS A GASOLINA**

**Modelos:**  
HG914,  
HG909,  
HG865 y  
HG840.

- Chorro concentrado de alta presión. Boquilla de 0°.
- Boquilla de 15°.
- Boquilla de 25°.
- Boquilla de 40°.

Boquilla de 65° y dispensador de jabón.



**HIDROLAVADORAS A GASOLINA**

**MOTOR DE 4 TIEMPOS OHV**  
Válvulas a la cabeza

**URREA**  
\$ PVL

**EXTRA PESADO 14 HP**  
**KOHLER** Engines  
Impulsado por un motor Kohler® de 4 tiempos.  
**4,200 psi**  
PRESIÓN MÁXIMA  
**12.1 L/min**  
ALIMENTACIÓN MÍNIMA



HG914

**EXTRA PESADO 9.5 HP**  
**KOHLER** Engines  
Impulsado por un motor Kohler® de 4 tiempos.  
**3,600 psi**  
PRESIÓN MÁXIMA  
**10.3 L/min**  
ALIMENTACIÓN MÍNIMA



HG909

**USO PESADO 6.5 HP**  
**KOHLER** Engines  
Impulsado por un motor Kohler® de 4 tiempos.  
**3,200 psi**  
PRESIÓN MÁXIMA  
**8.1 L/min**  
ALIMENTACIÓN MÍNIMA



HG865

**USO PESADO 4 HP**  
**MITSUBISHI**®  
Impulsado por un motor Mitsubishi® de 4 tiempos.  
**2,500 psi**  
PRESIÓN MÁXIMA  
**6.3 L/min**  
ALIMENTACIÓN MÍNIMA



HG840

- Para todas las hidrolavadoras:  
Agregue aceite a la bomba antes del primer uso y revise el nivel diariamente.  
Las hidrolavadoras no incluyen aceite en motor y bomba.
- Ciclo de trabajo 1 tanque de combustible por 20 min de descanso para todos los modelos.



| CÓDIGO              | HG914   | HG909   | HG865   | HG840   |
|---------------------|---|---|---|---|
| USO                 | <b>EXTRA PESADO</b>   | <b>EXTRA PESADO</b>   | <b>USO PESADO</b>   | <b>USO PESADO</b>   |
| PRESIÓN MÁXIMA      | 4,200 psi   | 3,600 psi   | 3,200 psi   | 2,500 psi   |
| POTENCIA            | 14 HP   | 9.5 HP  | 6.5 HP  | 4 HP  |
| ALIMENTACIÓN MÍNIMA | 12.1 L/min  | 10.3 L/min  | 18.1 L/min  | 6.3 L/min   |
| VELOCIDAD DE MOTOR  | 3,500 rpm   | 3,500 rpm   | 3,500 rpm   | 3,500 rpm   |
| TEMPERATURA MÁXIMA  | 60 °C   | 60 °C   | 60 °C   | 60 °C   |
| MÁXIMO HORAS AL DÍA | 12  | 8   | 6   | 5   |
| PESO                | 60.7 kg   | 55.7 kg   | 37.6 kg   | 30.6 kg   |
| MAYOREO             | \$43,439  | \$37,625  | \$24,280  | \$18,650  |
| MENUDEO             | \$50,389  | \$43,645  | \$28,165  | \$21,634  |
| ACCESORIOS          | 1 Lanza y pistola<br>5 Boquillas intercambiables<br>1 Manguera de alta presión de 6 m | 1 Lanza y pistola<br>5 Boquillas intercambiables<br>1 Manguera de alta presión de 6 m | 1 Lanza y pistola<br>5 Boquillas intercambiables<br>1 Manguera de alta presión de 6 m | 1 Lanza y pistola<br>5 Boquillas intercambiables<br>1 Manguera de alta presión de 6 m |



HIDROLAVADORAS Y ACCESORIOS

LANZAS PARA HIDROLAVADORAS A GASOLINA



EXTRA PESADO  
LAN909  
CONEXIÓN  
3/8"



USO PESADO  
LAN865  
CONEXIÓN  
M22



USO PESADO  
LAN840  
CONEXIÓN  
M14



| CÓDIGO | PARA CÓDIGOS  | PRESIÓN MÁXIMA | 📦 | MAYOREO | MENUDEO |
|--------|---------------|----------------|---|---------|---------|
| LAN909 | HG909 y HG914 | 4,200 psi      | 1 | \$2,080 | \$2,413 |
| LAN865 | HG865         | 3,200 psi      | 1 | \$1,295 | \$1,502 |
| LAN840 | HG840         | 3,200 psi      | 1 | \$1,125 | \$1,305 |

PUNTAS TURBO PARA LANZAS



EXTRA PESADO  
CONEXIÓN RÁPIDA  
1/4" LIMPIA 40%  
MÁS RÁPIDO



PUNTA40



PUNTA30

• Limpian hasta un 40% más rápido que las boquillas estándar.

| CÓDIGO  | PARA CÓDIGOS                | PRESIÓN MÁXIMA | 📦 | MAYOREO | MENUDEO |
|---------|-----------------------------|----------------|---|---------|---------|
| PUNTA40 | HG840, HG865, HG909 y HG914 | 4,000 psi      | 1 | \$1,330 | \$1,543 |
| PUNTA30 | HG840 y HG865               | 3,000 psi      | 1 | \$1,100 | \$1,276 |

MANGUERAS PARA HIDROLAVADORAS A GASOLINA



EXTRA PESADO  
MANG909  
CONEXIÓN  
3/8" LONGITUD  
6 M



USO PESADO  
MANG865  
CONEXIÓN  
M22



USO PESADO  
MANG840  
CONEXIÓN  
M14



| CÓDIGO  | PARA CÓDIGOS  | PRESIÓN MÁXIMA | 📦 | MAYOREO | MENUDEO |
|---------|---------------|----------------|---|---------|---------|
| MANG909 | HG909 y HG914 | 4,200 psi      | 1 | \$1,940 | \$2,250 |
| MANG865 | HG865         | 3,200 psi      | 1 | \$1,275 | \$1,479 |
| MANG840 | HG840         | 3,200 psi      | 1 | \$595   | \$690   |

COUPLE CONECTOR PARA HIDROLAVADORA



EXTRA PESADO  
PRESIÓN MÁXIMA  
4,200 psi  
CONEXIÓN RÁPIDA  
1/4"

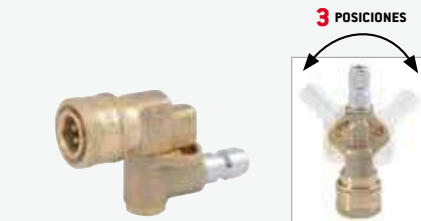

| CÓDIGO | PARA CÓDIGOS                | 📦 | MAYOREO | MENUDEO |
|--------|-----------------------------|---|---------|---------|
| QCONEC | HG840, HG909, HG865 y HG914 | 1 | 535     | \$621   |

PUNTA MULTI SALIDA PARA HIDROLAVADORA A GASOLINA



USO PESADO  
CONEXIÓN RÁPIDA  
1/4"  
PRESIÓN MÁXIMA  
3,200 psi

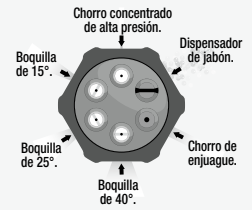

| CÓDIGO | PARA CÓDIGOS  | 📦 | MAYOREO | MENUDEO |
|--------|---------------|---|---------|---------|
| MPUNTA | HG840 y HG865 | 1 | \$845   | \$980   |

CEPILLO LIMPIADOR PARA HIDROLAVADORA



EXTRA PESADO  
PRESIÓN MÁXIMA  
3,000 psi  
CONEXIÓN RÁPIDA  
1/4" DIÁMETRO DE LIMPIEZA  
15"



| CÓDIGO | PARA CÓDIGOS         | 📦 | MAYOREO | MENUDEO |
|--------|----------------------|---|---------|---------|
| CEP15  | HG840, HG909 y HG865 | 1 | \$2,150 | \$2,494 |

HIDROLAVADORAS ELÉCTRICAS

EXTRA PESADO  
5,500 W  
220 V  
7.4 HP  
4,000 psi  
PRESIÓN MÁXIMA  
20 L/min  
ALIMENTACIÓN MÍNIMA



HL1074

EXTRA PESADO  
3,800 W  
220 V  
5.1 HP  
3,200 psi  
PRESIÓN MÁXIMA  
12 L/min  
ALIMENTACIÓN MÍNIMA



HL1051

- Ideal para facilitar las labores de limpieza en el comercio y en el hogar con un ahorro significativo de agua.
- Sistema de doble filtro.
- 4 boquillas intercambiables.
- Bomba triplex de uso industrial.
- Carro metálico con ruedas neumáticas.
- Sistema auto-stop.
- Manguera de 8 m, de caucho con trenzado de acero.

| CÓDIGO | POTENCIA | HP  | VOLTAJE     | TIPO DE MOTOR | PRESIÓN MÁXIMA | FLUJO MÁXIMO | ALIMENTACIÓN MÍNIMA | TEMPERATURA MÁXIMA | PESO    | 📦 | MAYOREO  | MENUDEO  |
|--------|----------|-----|-------------|---------------|----------------|--------------|---------------------|--------------------|---------|---|----------|----------|
| HL1074 | 5,500 W  | 7.4 | 220 V 60 Hz | Trifásico     | 4,000 psi      | 10.5 L/min   | 20 L/min            | 40 °C              | 74,6 kg | 1 | \$39,575 | \$45,907 |
| HL1051 | 3,800 W  | 5.1 | 220 V 60 Hz | Trifásico     | 3,200 psi      | 9.5 L/min    | 12 L/min            | 40 °C              | 57 kg   | 1 | \$29,435 | \$34,145 |

**HIDROLAVADORAS Y ACCESORIOS**

**MANGUERA PARA HIDROLAVADORA ELÉCTRICA**



**NUEVO**

EXTRA PESADO



| CÓDIGO   | DESCRIPCIÓN | PARA CÓDIGOS | ☑ | MAYOREO | MENUDEO |
|----------|-------------|--------------|---|---------|---------|
| MANG1051 | Manguera    | HL1051       | 1 | \$1,450 | \$1,682 |

**MANGUERA PARA HIDROLAVADORA ELÉCTRICA**



**NUEVO**

EXTRA PESADO



| CÓDIGO   | DESCRIPCIÓN | PARA CÓDIGOS | ☑ | MAYOREO | MENUDEO |
|----------|-------------|--------------|---|---------|---------|
| MANG1074 | Manguera    | HL1074       | 1 | \$2,255 | \$2,616 |

**LANZA Y PISTOLA PARA HIDROLAVADORA ELÉCTRICA**



**NUEVO**

EXTRA PESADO



| CÓDIGO  | DESCRIPCIÓN     | PARA CÓDIGOS | ☑ | MAYOREO | MENUDEO |
|---------|-----------------|--------------|---|---------|---------|
| LAN1051 | Lanza y pistola | HL1051       | 1 | \$1,285 | \$1,491 |

**LANZA Y PISTOLA PARA HIDROLAVADORA ELÉCTRICA**



**NUEVO**

EXTRA PESADO



| CÓDIGO  | DESCRIPCIÓN     | PARA CÓDIGOS | ☑ | MAYOREO | MENUDEO |
|---------|-----------------|--------------|---|---------|---------|
| LAN1074 | Lanza y pistola | HL1074       | 1 | \$2,179 | \$2,528 |

**BOQUILLAS INTERCAMBIABLES PARA HIDROLAVADORA ELÉCTRICA**



**NUEVO**

EXTRA PESADO



| CÓDIGO  | DESCRIPCIÓN               | PARA CÓDIGOS | ☑ | MAYOREO | MENUDEO |
|---------|---------------------------|--------------|---|---------|---------|
| BOQ1051 | Boquillas intercambiables | HL1051       | 1 | \$425   | \$493   |

**BOQUILLAS INTERCAMBIABLES PARA HIDROLAVADORA ELÉCTRICA**



**NUEVO**

EXTRA PESADO



| CÓDIGO  | DESCRIPCIÓN               | PARA CÓDIGOS | ☑ | MAYOREO | MENUDEO |
|---------|---------------------------|--------------|---|---------|---------|
| BOQ1074 | Boquillas intercambiables | HL1074       | 1 | \$425   | \$493   |

Hidrolavadoras Surtek ideales para facilitar las labores de limpieza con un ahorro significativo de agua, en el comercio y en el hogar. En dos diferentes marcas:



• Surtek: con motor eléctrico de 1,400 a 4,000 Watts y motor a gasolina de 5.5 HP y 2.6 HP.

• Foy: con motor eléctrico de 1,300 Watts, con caudal de 5 lt/min.

• Conexiones de cobre de alta calidad.

• Todas las hidrolavadoras Surtek y Foy son para trabajarse con agua fría.

**HIDROLAVADORAS A GASOLINA**



**USO MÁSTER**  
**5.5 HP**

PRESIÓN MÁXIMA  
**2 900 psi**

ALIMENTACIÓN MÍNIMA  
**7.2 L/min**



HG755



**USO PROFESIONAL**  
**2.6 HP**

PRESIÓN MÁXIMA  
**1 900 psi**

ALIMENTACIÓN MÍNIMA  
**5.4 L/min**



HG526

- Motor de 4 tiempos.
- Sistema de protección para monitorear el nivel de aceite.
- Bastidor metálico con ruedas.



| CÓDIGO              | HG755             | HG526                  |
|---------------------|-------------------|------------------------|
| USO                 | <b>USO MÁSTER</b> | <b>USO PROFESIONAL</b> |
| POTENCIA            | 5.5 HP            | 2.6 HP                 |
| PRESIÓN MÁXIMA      | 2,900 psi         | 1,900 psi              |
| ALIMENTACIÓN MÍNIMA | 7.2 L/min         | 5.4 L/min              |
| VELOCIDAD EN VACÍO  | 3,500 rpm         | 3,500 rpm              |
| TEMPERATURA MÁXIMA  | 60°C              | 60°C                   |
| PESO                | 31.7 kg           | 18.4 kg                |
| ☑                   | 1                 | 1                      |
| MAYOREO             | \$11,009          | \$9,039                |
| MENUDEO             | \$12,770          | \$10,485               |

HIDROLAVADORAS Y ACCESORIOS

HIDROLAVADORAS ELÉCTRICAS

NOM

\$ PVL

NUEVO

- Ideal para facilitar las labores de limpieza en el comercio y en el hogar con un ahorro significativo de agua.
- Sistema de doble filtro.
- 4 boquillas intercambiables.
- Bomba triplex de uso industrial.
- Carro metálico con ruedas sólidas.
- Sistema auto-stop.
- Manguera de 8 m, de caucho con trenzado de acero.



HL743

USO MÁSTER  
3 200 W  
220 V  
PRESIÓN MÁXIMA 2 500 psi  
ALIMENTACIÓN MÍNIMA 12 L/min

Accesorios incluidos:

- 1 Lanza y pistola
- 4 Boquillas intercambiables
- 1 Manguera industrial de 8 m
- 1 Manual de usuario



- Ideal para facilitar las labores de limpieza en el comercio y en el hogar con un ahorro significativo de agua.
- Sistema de doble filtro.
- 4 boquillas intercambiables.
- Bomba triplex de uso industrial.
- Carro metálico con ruedas sólidas.
- Sistema auto-stop.
- Manguera de 8 m, de caucho con trenzado de acero.



HL732

USO MÁSTER  
2 000 W  
127 V  
PRESIÓN MÁXIMA 1 850 psi  
ALIMENTACIÓN MÍNIMA 11 L/min

Accesorios incluidos:

- 1 Lanza y pistola
- 4 Boquillas intercambiables
- 1 Manguera industrial de 8 m
- 1 Manual de usuario



HL720

USO MÁSTER  
1 750 W  
120 V  
PRESIÓN MÁXIMA 2 200 psi  
ALIMENTACIÓN MÍNIMA 8 L/min

Accesorios incluidos:

- 1 Pistola
- 1 Lanza Turbo
- 1 Lanza de chorro
- 1 Filtro de agua
- 1 Manguera de 7 m
- 1 Manual de usuario



HL519

USO PROFESIONAL  
1 500 W  
120 V  
PRESIÓN MÁXIMA 1 900 psi  
ALIMENTACIÓN MÍNIMA 7 L/min

Accesorios incluidos:

- 1 Pistola
- 1 Lanza Turbo
- 1 Lanza de chorro
- 1 Filtro de agua
- 1 Manguera de 5 m
- 1 Manual de usuario



HL417

USO GENERAL  
1 400 W  
120 V  
PRESIÓN MÁXIMA 1 750 psi  
ALIMENTACIÓN MÍNIMA 7 L/min

Accesorios incluidos:

- 1 Pistola
- 1 Lanza Turbo
- 1 Lanza de chorro
- 1 Filtro de agua
- 1 Manguera de 3 m
- 1 Manual de usuario



• Cumplen con la NOM-003-SCFI.

| CÓDIGO              | HL743*               | HL732*               | HL720       | HL519           | HL417       |
|---------------------|----------------------|----------------------|-------------|-----------------|-------------|
| USO                 | USO MÁSTER           | USO MÁSTER           | USO MÁSTER  | USO PROFESIONAL | USO GENERAL |
| POTENCIA            | 3,200 W              | 2,000 W              | 1,750 W     | 1,500 W         | 1,400 W     |
| VOLTAJE             | 200 V                | 127 V                | 127 V~60 Hz | 127 V~60 Hz     | 127 V~60 Hz |
| TIPO DE MOTOR       | Inducción monofásico | Inducción monofásico | Inducción   | Universal       | Universal   |
| PRESIÓN MÁXIMA      | 2,500 psi            | 1,850 psi            | 2,200 psi   | 1,900 psi       | 1,750 psi   |
| FLUJO MÁXIMO        | 9.5 l/min            | 8.5 l/min            | 6 l/min     | 5.5 l/min       | 5.5 l/min   |
| ALIMENTACIÓN MÍNIMA | 12 l/min             | 11 l/min             | 8 l/min     | 7 l/min         | 7 l/min     |
| TEMPERATURA MÁXIMA  | 40° C                | 40° C                | 40° C       | 40° C           | 40° C       |
| PESO                | 46 kg                | 34.5 kg              | 16.4 kg     | 8.8 kg          | 5.7 kg      |
| ☑                   | 1                    | 1                    | 1           | 1               | 1           |
| MAYOREO             | \$21,085             | \$17,289             | \$5,485     | \$3,499         | \$2,565     |
| MENUEO              | \$24,459             | \$20,055             | \$6,363     | \$4,059         | \$2,975     |

## HIDROLAVADORAS Y ACCESORIOS

### HIDROLAVADORA ELÉCTRICA

USO DOMÉSTICO **NOM** 1,300 W 127 V Presión máxima 1,600 psi

**FOY**  
\$ PVL

**NUEVO**

| ESPECIFICACIONES       |             |
|------------------------|-------------|
| Potencia               | 1,300 W     |
| Voltaje/Frecuencia     | 127 V-60 Hz |
| Flujo de agua -Caudal- | 5.5 L/min   |
| Alimentación mínima    | 7 L/min     |
| Presión nominal        | 1,000 psi   |
| Presión máxima         | 1,600 psi   |
| Peso                   | 5.7 kg      |
| Temperatura máxima     | 40° C       |
| ACCESORIOS INCLUIDOS   |             |
| 1 Pistola              |             |
| 1 Lanza Turbo          |             |
| 1 Lanza de chorro      |             |
| 1 Filtro de agua       |             |
| 1 Manguera de 3 m.     |             |
| 1 Manual de usuario    |             |



- Ahorra agua y hace más rápido las tareas domésticas como el lavado de autos y de pisos.
- NOM-003-SCFI-2014.

| CÓDIGO | PRESIÓN MAX | POTENCIA | 1 | MAYOREO | MENUEO  |
|--------|-------------|----------|---|---------|---------|
| HL316  | 1,600 psi   | 1,300 W  | 1 | \$1,949 | \$2,261 |

### PUNTAS PARA HIDROLAVADORAS DE ROCIADO DE ALTA PRESIÓN

USO MÁSTER

**5**  
PIEZAS

**NUEVO**



VIDEO



B00701

- 4 boquillas para hidrolavadora: 0°, 15°, 25° y 40°.
- Para hidrolavadoras HL743 y HL732.
- Conexión rápida que facilita la instalación en un solo paso.
- Los distintos ángulos de las boquillas permiten utilizar la hidrolavadora en distintas actividades de limpieza.



| CÓDIGO | PIEZAS | 1 | MAYOREO | MENUEO |
|--------|--------|---|---------|--------|
| B00701 | 4      | 1 | \$350   | \$406  |

### ACCESORIOS PARA HIDROLAVADORAS

**NUEVO**

USO PROFESIONAL



| CÓDIGO  | DESCRIPCIÓN                   | PARA CÓDIGOS  | 1 | MAYOREO | MENUEO  |
|---------|-------------------------------|---------------|---|---------|---------|
| LAN720A | Lanza turbo                   | HL720         | 1 | \$159   | \$184   |
| LAN519A | Lanza turbo                   | HL519         | 1 | \$159   | \$184   |
| LAN519  | Lanza                         | HL519         | 1 | \$159   | \$184   |
| LAN417  | Lanza                         | HL417         | 1 | \$159   | \$184   |
| LAN500  | Lanza                         | HL500         | 1 | \$150   | \$174   |
| LAN720  | Lanza                         | HL720         | 1 | \$165   | \$191   |
| LAN700E | Lanza                         | HL700         | 1 | \$165   | \$191   |
| LAN526  | Lanza y pistola               | HG526         | 1 | \$1,140 | \$1,322 |
| LAN701  | Lanza y pistola               | HL743 y HL732 | 1 | \$1,165 | \$1,351 |
| LAN730  | Lanza y pistola               | HL730 y HL753 | 1 | \$1,175 | \$1,363 |
| LAN755  | Lanza y pistola               | HG755         | 1 | \$1,279 | \$1,484 |
| MANG701 | Manguera 8 metros             | HL743 y HL732 | 1 | \$1,450 | \$1,682 |
| MANG417 | Manguera 3 metros             | HL417         | 1 | \$199   | \$231   |
| MANG519 | Manguera 5 metros             | HL519         | 1 | \$249   | \$289   |
| MANG526 | Mangueras 5 metros.           | HG526         | 1 | \$535   | \$621   |
| MANG755 | Mangueras 5 metros.           | HG755         | 1 | \$715   | \$829   |
| MANG730 | Mangueras 5 metros.           | HL730 y HL753 | 1 | \$1,745 | \$2,024 |
| FILT850 | Filtro toma de agua           | HL800 y HL850 | 1 | \$229   | \$266   |
| PIST417 | Pistola                       | HL417         | 1 | \$300   | \$348   |
| PIST519 | Pistola                       | HL519         | 1 | \$300   | \$348   |
| PIST720 | Pistola                       | HL720         | 1 | \$300   | \$348   |
| RIEL720 | Riel con manguera de 7 metros | HL720         | 1 | \$755   | \$876   |

### ACCESORIOS PARA HIDROLAVADORAS

USO DOMÉSTICO

**FOY**  
\$ PVL

**NUEVO**



| CÓDIGO   | DESCRIPCIÓN       | PARA CÓDIGO | 1 | MAYOREO | MENUEO |
|----------|-------------------|-------------|---|---------|--------|
| PIST316  | Pistola           | HL316       | 1 | \$420   | \$487  |
| MANG316  | Manguera 3 metros | HL316       | 1 | \$209   | \$242  |
| MANG300* | Manguera 3 metros | HL300       | 1 | \$205   | \$238  |

4

HERRAMIENTAS DE PODER



MÁQUINARIA LIGERA PARA CONSTRUCCIÓN

BAILARINAS COMPACTADORAS A GASOLINA

POWERED by **HONDA**  
Impulsado por un motor Honda™ de 4 tiempos.

MOTOR DE 4 TIEMPOS

URREA  
\$ PVL



EXTRA PESADO

13 kN  
ENERGÍA DE IMPACTO  
4 HP

- Motor Honda 4HP que garantiza un alto rendimiento con bajo consumo de combustible y calidad superior al mercado.
- Sistema de filtrado adicional (doble sistema de filtro) que provee aire libre de impurezas al motor, para alargar la vida de su equipo y mejorar la durabilidad.



BVC940



USO PESADO

10 kN  
ENERGÍA DE IMPACTO  
3 HP

- Motor Honda de 3HP que garantiza un alto rendimiento con bajo consumo de combustible y calidad superior al mercado.



BVC830

- Fuelle de calidad alemana, que brinda longevidad al equipo y facilita la lubricación del sistema de impacto.
- Un sistema de anti vibración mejorado que reduce la fuerza de impacto a las manos del operador, evitando riesgos laborales.
- El motor cuenta con un escape especial que vuelve muy silencioso el equipo.
- Equipos con plan de mantenimiento incluido.
- Ideal para aplicaciones de compactación de suelos para carreteras, diques y embalses, rellenos de zanjas de tuberías de gas, tuberías de agua y obras para instalación de cableado.



| CÓDIGO                | BVC940                                       | BVC830                                       |
|-----------------------|--|--|
| USO                   | EXTRA PESADO                                 | USO PESADO                                   |
| POTENCIA              | 4 HP   | 3 HP   |
| TAMAÑO DE LA PLACA    | 34.5 x 28.5 cm                               | 34.5 x 28.5 cm                               |
| FUERZA DE IMPACTO     | 13 kN  | 10 kN  |
| CAPACIDAD DE GASOLINA | 2.8 L  | 2.8 L  |
| ALTURA DE SALTO       | 8.5 cm                                       | 6.5 cm                                       |
| FRECUENCIA DE IMPACTO | 650-690 gpm                                  | 450-650 gpm                                  |
| VELOCIDAD DE AVANCE   | 20 m/min                                     | 17 m/min                                     |
| CILINDRADA            | 118 cc                                       | 98.5 cc                                      |
| CICLO DE TRABAJO      | 1 tanque de combustible x 20 min de descanso | 1 tanque de combustible x 20 min de descanso |
| MÁXIMO HORAS AL DÍA   | 10   | 9  |
| PESO                  | 76 kg  | 68 kg  |
| ☞                     | 1  | 1  |
| MAYOREO               | \$74,810                                     | \$61,105                                     |
| MENUDEO               | \$86,780                                     | \$70,882                                     |

BAILARINA COMPACTADORA A GASOLINA \$ PVL

USO MÁSTER

LONGCIN  
Impulsado por un motor Loncin®.

ENERGÍA DE IMPACTO 10 kN

6.5 HP



- Motor 4 tiempos.
- Ideal para aplicaciones de compactación de suelos para carreteras, diques y embalses, rellenos de zanjas de tuberías de gas, tuberías de agua y obras para instalación de cableado.
- Diseño profesional y de fácil control durante la operación.



| CÓDIGO                | BVC765         |
|-----------------------|----------------|
| USO                   | USO MÁSTER     |
| POTENCIA              | 6.5 HP.        |
| TAMAÑO DE PLACA       | 34.5 x 28.5 cm |
| FUERZA DE IMPACTO     | 10 kN.         |
| ALTURA DE SALTO       | 6.5 cm         |
| FRECUENCIA DE IMPACTO | 450-650 gpm    |
| PESO                  | 76 kg          |
| ☞                     | 1              |
| MAYOREO               | \$43,750       |
| MENUDEO               | \$50,750       |

CORTADORA DE CONCRETO A GASOLINA

CORTADORA DE CONCRETO A GASOLINA

USO PESADO

POWERED by **HONDA**  
Impulsado por un motor Honda™ de 4 tiempos.

MOTOR DE 4 TIEMPOS

14-20" DIÁMETRO DE DISCO

URREA  
\$ PVL

13 HP



- Válvulas a la cabeza (OHV) hacen que el motor consuma un 30% menos de gasolina y 50% menos de aceite que motores con válvulas a los lados.
- Impulsado por un motor Honda™ de 4 tiempos.
- Para cortes planos en concreto y asfalto.
- Para cortes de precisión en pisos, pavimentos, aceras y rampas.
- Equipo con plan de mantenimiento incluido.
- Para cortes secos y curados.
- Potente y durable.
- Menor ruido.
- No incluye disco.



| CÓDIGO                    | CC0820                                       |
|---------------------------|--|
| POTENCIA                  | 13 HP (9,6 kW)                               |
| CAPACIDAD MÁXIMA DE CORTE | 14,5 cm                                      |
| CAPACIDAD TANQUE DE AGUA  | 24 L   |
| CAPACIDAD DE ACEITE       | 1.1 L  |
| CAPACIDAD DE GASOLINA     | 6.5 L  |
| CILINDRADA                | 389 cc                                       |
| CICLO DE TRABAJO          | 1 tanque de combustible x 20 min de descanso |
| MÁXIMO HORAS AL DÍA       | 10   |
| PESO                      | 134 kg                                       |
| ☞                         | 1  |
| MAYOREO                   | \$57,530                                     |
| MENUDEO                   | \$66,735                                     |

DISCOS PARA CORTADORA DE CONCRETO

USO PESADO

URREA  
\$ PVL



- Disco de diamante segmentado. Para cortes rápidos sin importar el acabado.
- Para cortes enfriados con agua.



| Discos de diamante segmentado |          |           |         |       |   |         |         |
|-------------------------------|----------|-----------|---------|-------|---|---------|---------|
| CÓDIGO                        | DIÁMETRO | GROSOR MM | BARRENO | RPM   | ☞ | MAYOREO | MENUDEO |
| DDIS14                        | 14"      | 3.2       | 1"      | 4,400 | 1 | \$4,145 | \$4,808 |
| DDIS16                        | 16"      | 3.5       | 1"      | 3,820 | 1 | \$5,170 | \$5,997 |
| DDIS18                        | 18"      | 3.8       | 1"      | 3,440 | 1 | \$6,115 | \$7,093 |
| DDIS20                        | 20"      | 4.0       | 1"      | 3,050 | 1 | \$7,650 | \$8,874 |

**CORTADORA DE CONCRETO A GASOLINA**

**CORTADORA DE CONCRETO A GASOLINA**

**USO MÁSTER**  
**13 HP**

**LONCIN**  
Impulsado por un motor Loncin®.

**DISCO**  
**14-20"**



- No incluye disco.
- Motor Loncin® 4 tiempos.
- Tanque plástico para agua.
- Guía para corte.

**\$ PVL**



| CÓDIGO                       | CC0720         |
|------------------------------|----------------|
| CILINDRADA                   | 389 cc         |
| POTENCIA                     | 13 HP          |
| DIÁMETRO DEL EJE DEL DISCO   | 1" (24.5mm)    |
| CAPACIDAD DEL TANQUE DE AGUA | 24 l           |
| CAPACIDAD DE ACEITE          | 1.1 l          |
| CAPACIDAD DE GASOLINA        | 6.5 l          |
| VELOCIDAD DE MOTOR           | 3,550 r/min    |
| PROFUNDIDAD DE CORTE MÁXIMO  | 14.5 cm (5.7") |
| PESO                         | 134 kg         |
|                              | 14" (35 cm)    |
|                              | 16" (40 cm)    |
|                              | 18" (45 cm)    |
|                              | 20" (50 cm)    |
| CAPACIDADES DE DISCO         |                |
|                              | 1              |
| MAYOREO                      | \$34,500       |
| MENUEO                       | \$40,020       |

**DISCOS PARA CORTADORA DE CONCRETO**

**\$ PVL**

**USO MÁSTER**



| CÓDIGO | DIÁMETRO |   | MAYOREO | MENUEO  |
|--------|----------|---|---------|---------|
| 123473 | 14"      | 1 | \$2,819 | \$3,270 |
| 123474 | 16"      | 1 | \$3,849 | \$4,465 |
| 123475 | 18"      | 1 | \$4,845 | \$5,620 |
| 123476 | 20"      | 1 | \$6,090 | \$7,064 |

**PLACAS COMPACTADORAS A GASOLINA**

**PLACA COMPACTADORA A GASOLINA**

**USO PESADO**  
**5.5 HP**

**POWERED BY HONDA**  
Impulsado por un motor Honda® de 4 tiempos.

**MOTOR DE 4 TIEMPOS**  
**13 kN**  
ENERGÍA DE IMPACTO

**URREA**  
**\$ PVL**



| CÓDIGO                    | PVC855                                     |
|---------------------------|--|
| USO                       | <b>USO PESADO</b>                          |
| POTENCIA                  | 5.5 HP (4.0 kW)                            |
| FUERZA DE IMPACTO         | 13 kN                                      |
| CAPACIDAD DE COMPACTACIÓN | 30 cm                                      |
| CAPACIDAD DE GASOLINA     | 3.1 L                                      |
| TAMAÑO DE PLACA           | 53 x 50 cm                                 |
| VELOCIDAD DE TRASLADO     | 24 m/min                                   |
| CAPACIDAD DE ACEITE       | 580 ml                                     |
| CICLO DE TRABAJO          | 1 tanque de gasolina x 20 min. de descanso |
| USO MÁXIMO DIARIO         | 8 horas                                    |
| PESO                      | 92 kg (202.4 lb)                           |
|                           | 1  |
| MAYOREO                   | \$39,955                                   |
| MENUEO                    | \$46,348                                   |

- Válvulas a la cabeza (OHV) hacen que el motor consuma un 30% menos de gasolina y 50% menos de aceite que motores con válvulas a los lados.
- Impulsado por un motor Honda® de 4 tiempos, potente y durable.

- Base de hierro que proporciona mayor durabilidad.
- Barra de elevación situada en el centro permite operar la máquina fácilmente.
- Equipo con plan de mantenimiento incluido.

**PLACA COMPACTADORA A GASOLINA**

**\$ PVL**

**USO MÁSTER**  
**6.5 HP**

**LONCIN**  
Impulsado por un motor Loncin®.

**ENERGÍA DE IMPACTO**  
**15 kN**



| CÓDIGO                    | PVC765            |
|---------------------------|-------------------|
| USO                       | <b>USO MÁSTER</b> |
| CILINDRADA                | 196 cc            |
| POTENCIA                  | 6.5 HP            |
| FUERZA DE IMPACTO         | 15 kN             |
| CAPACIDAD DE COMPACTACIÓN | 30 cm             |
| CAPACIDAD DE GASOLINA     | 3.6 l             |
| TAMAÑO DE PLACA           | 55 cm x 44 cm     |
| CAPACIDAD DE ACEITE       | 600 ml            |
| CICLO DE TRABAJO          | 1 tanque / 20 min |
| USO MÁXIMO DIARIO         | 6 horas           |
| VELOCIDAD DE TRASLADO     | 19 m/min          |
| PESO                      | 90 kg             |
|                           | 1                 |
| MAYOREO                   | \$25,565          |
| MENUEO                    | \$29,655          |

- Motor Loncin® 4 tiempos.
- Asa plegable que facilita el transporte.
- Cubierta de la banda sellada que evita el alojamiento de tierra y polvo.
- 4,200 impactos por minuto.

**ALLANADORA A GASOLINA**

**ALLANADORA A GASOLINA**

**USO PESADO**  
**5.5 HP**

**POWERED BY HONDA**  
Impulsado por un motor Honda® de 4 tiempos.

**MOTOR DE 4 TIEMPOS**

**URREA**  
**\$ PVL**



| CÓDIGO                    | ALC836                                       |
|---------------------------|--|
| VELOCIDAD:                | 60 - 125 rpm                                 |
| NÚMERO DE LLANAS:         | 4  |
| DIÁMETRO DE LLANAS:       | 36" (91 cm)                                  |
| POTENCIA:                 | 5.5 HP                                       |
| CAPACIDAD DE ACEITE:      | 0.6 L  |
| CAPACIDAD DE COMBUSTIBLE: | 3.1 L  |
| CICLO DE TRABAJO          | 1 tanque de combustible x 20 min de descanso |
| MÁXIMO HORAS AL DÍA       | 8  |
| PESO:                     | 91 kg  |
|                           | 1  |
| MAYOREO                   | \$35,750                                     |
| MENUEO                    | \$41,470                                     |

- Interruptor de seguridad central, apaga el motor en caso de pérdida de control de la allanadora.

- Altura de mango ajustable, asegura la comodidad del operador y el fácil control.

**ACCESORIOS PARA ALLANADORA**

**URREA**

**USO PESADO**

- Longitud: 34 cm.
- Ancho: 15 cm.
- Grosor: 2 mm.
- Material: acero.

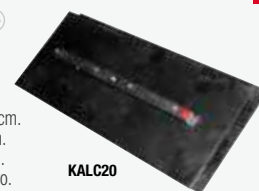

**KALC20**

**USO PESADO**

- Diámetro: 38"/97 cm.
- Grosor: 2.75 mm.



**PALC36**

| CÓDIGO | DESCRIPCIÓN                |   | MAYOREO | MENUEO  |
|--------|----------------------------|---|---------|---------|
| KALC20 | Juego 4 llanas para ALC836 | 1 | \$1,240 | \$1,438 |
| PALC36 | Plato para ALC836          | 1 | \$1,920 | \$2,227 |

**HERRAMIENTAS DE PODER**

**4**

VIBRADORAS DE CONCRETO A GASOLINA

VIBRADORA DE CONCRETO A GASOLINA

USO PESADO **5.5 HP**  
 POWERED by **HONDA** MOTOR DE 4 TIEMPOS  
 Impulsado por un motor Honda™ de 4 tiempos.



No incluye chicote.

- Válvulas a la cabeza (OHV) hacen que el motor consuma un 30% menos de gasolina y 50% menos de aceite que motores con válvulas a los lados.
- Equipos con plan de mantenimiento incluido.

URREA  
 \$ PVL

CHICOTE PARA VIBRADORA DE CONCRETO

USO PESADO

URREA  
 \$ PVL



| CÓDIGO                      | VCG855*                                      |
|-----------------------------|--|
| USO                         | USO PESADO                                   |
| POTENCIA                    | 5.5 HP                                       |
| VIBRACIONES POR MINUTO      | 3,600 VPM                                    |
| ACOPLAMIENTO                | Dynapac® 38 mm                               |
| CILINDRADA                  | 163 cc                                       |
| CAPACIDAD DE GASOLINA       | 3.6 L  |
| CAPACIDAD DE ACEITE         | 600 ml                                       |
| CAPACIDAD MÁXIMA DE CHICOTE | 10 metros                                    |
| CAPACIDAD MÍNIMA DE CHICOTE | 4 metros                                     |
| CICLO DE TRABAJO            | 1 tanque de combustible x 20 min de descanso |
| MÁXIMO HORAS AL DÍA         | 8  |
| PESO                        | 25.5 kg (56.2 lb)                            |
| ☞                           | 1  |
| MAYOREO                     | \$15,535                                     |
| MENUDEO                     | \$18,021                                     |

| CÓDIGO                   | CHV38                 |
|--------------------------|-----------------------|
| CHICOTE                  | Acoplamiento Dynapac® |
| DIÁMETRO DE ACOPLAMIENTO | 38 mm                 |
| LONGITUD                 | 6 m                   |
| PESO                     | 16.6 kg               |
| ☞                        | 1                     |
| MAYOREO                  | \$4,180               |
| MENUDEO                  | \$4,849               |

VIBRADORA A GASOLINA

USO MÁSTER **6.5 HP**  
**LONCIN** MOTOR 4 TIEMPOS  
 Impulsado por un motor Loncin®.



- Motor Loncin® de 4 tiempos.
- Válvulas a la cabeza (OHV) hacen que el motor consuma un 30% menos de gasolina y 50% menos de aceite que motores con válvulas a los lados.
- No incluye chicote.

\$ PVL

VIBRADORA ELÉCTRICA

USO MÁSTER **1.5 HP 127 V**  
**NOM**



- Esta vibradora Surtek cumple con la NOM-003-SCFI.
- Tipo de acoplamiento Dynapac®.
- No incluye chicote.

\$ PVL

| CÓDIGO                      | VCE715            |
|-----------------------------|-------------------|
| USO                         | USO MÁSTER        |
| POTENCIA                    | 1.5 HP (1,100 W)  |
| VIBRACIONES POR MINUTO      | 3,400 rpm         |
| ACOPLAMIENTO                | Dynapac® 38 mm    |
| VOLTAJE                     | 127 V             |
| FRECUENCIA                  | 60 Hz             |
| CAPACIDAD MÁXIMA DE CHICOTE | 10 metros         |
| CAPACIDAD MÍNIMA DE CHICOTE | 4 metros          |
| PESO                        | 19.8 kg (43.3 lb) |
| ☞                           | 1                 |
| MAYOREO                     | \$6,109           |
| MENUDEO                     | \$7,086           |

CHICOTE PARA VIBRADORA DE CONCRETO

USO MÁSTER



| CÓDIGO                      | VCG765            |
|-----------------------------|-------------------|
| USO                         | USO MÁSTER        |
| POTENCIA                    | 6.5 HP            |
| VIBRACIONES POR MINUTO      | 3,600 rpm         |
| ACOPLAMIENTO                | Dynapac® 38 mm    |
| CILINDRADA                  | 196 cc            |
| CAPACIDAD DE GASOLINA       | 3.6 l             |
| CAPACIDAD DE ACEITE         | 600 ml            |
| CAPACIDAD MÁXIMA DE CHICOTE | 10 metros         |
| CAPACIDAD MÍNIMA DE CHICOTE | 4 metros          |
| PESO                        | 25.5 kg (56.2 lb) |
| ☞                           | 1                 |
| MAYOREO                     | \$8,029           |
| MENUDEO                     | \$9,314           |

| CÓDIGO | ACOPLAMIENTO | DIÁMETRO DE ACOPLAMIENTO | LONGITUD | PESO    | ☞ | MAYOREO | MENUDEO |
|--------|--------------|--------------------------|----------|---------|---|---------|---------|
| CHV38S | Dynapac®     | 38 mm                    | 6 metros | 16.6 kg | 1 | \$3,135 | \$3,637 |

**MOTOBOMBAS**



- La bomba autocebante (o autocebable) Surtek, también es bomba centrífuga y sirve para mover agua limpia o sucia con un mínimo de mantenimiento.
- Es ideal en: desagües, inundaciones, pipas, aplicaciones agrícolas, bombeo en riego por aspersión, desalajo de agua desde tanques, albercas, fosas, lagos, etc.

**MOTOBOMBAS A GASOLINA**

**OHV** VÁLVULAS EN CABEZA

**270 cc**  
**9 HP**  
**4" x 4"**



**200 cc**  
**6.7 HP**  
**3" x 3"**



**163 cc**  
**5.5 HP**  
**2" x 2"**



MG544



MG533A



MG522A

- Cuenta con sensor protector que evita arranque del motor si este no cuenta con el nivel adecuado de aceite.
- Bastidor metálico protector de alta resistencia.

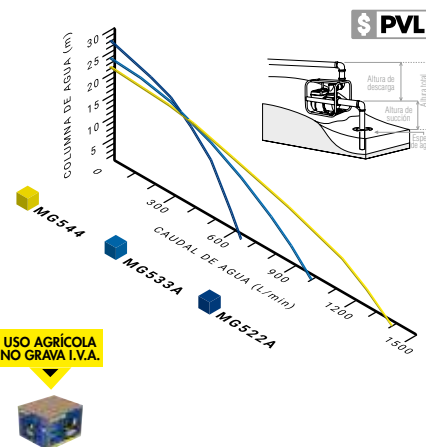

| CÓDIGO                         | MG544                  | MG533A                 | MG522A                 |
|--------------------------------|------------------------|------------------------|------------------------|
| USO                            | <b>USO PROFESIONAL</b> | <b>USO PROFESIONAL</b> | <b>USO PROFESIONAL</b> |
| FLUJO MÁXIMO                   | 1,400 L/min            | 1,000 L/min            | 650 L/min              |
| POTENCIA                       | 9 HP                   | 6.7 HP                 | 5.5 HP                 |
| DESPLAZAMIENTO                 | 270 cc                 | 200 cc                 | 163 cc                 |
| DIÁMETRO DE SUCCIÓN Y DESCARGA | 4" x 4"                | 3" x 3"                | 2" x 2"                |
| MOTOR                          | 4 tiempos              | 4 tiempos              | 4 tiempos              |
| CAPACIDAD DE TANQUE            | 6 L                    | 3.6 L                  | 3.6 L                  |
| VELOCIDAD DEL MOTOR            | 3,600 rpm              | 3,600 rpm              | 3,600 rpm              |
| ACCESORIOS                     |                        |                        |                        |
| CÓPLES PARA MANGUERA           | 2                      | 2                      | 2                      |
| ADAPTADORES DE MANGUERA        | 2                      | 2                      | 2                      |
| ABRAZADERAS                    | 3                      | 3                      | 3                      |
| COLADOR O FILTRO               | 1                      | 1                      | 1                      |
| ☑                              | 1                      | 1                      | 1                      |
| MAYOREO                        | \$11,110               | \$5,715                | \$5,145                |
| MENUDEO                        | \$11,110               | \$5,715                | \$5,145                |

**MOTOBOMBAS A GASOLINA**

**OHV** Válvulas en cabeza

**7 HP** **208 cc**



**6.5 HP** **196 cc**



**5.5 HP** **163 cc**



**Diámetro de succión y descarga 4" x 4"**

**Diámetro de succión y descarga 3" x 3"**

**Diámetro de succión y descarga 2" x 2"**



MG344



MG333



MG322

- Cuenta con sensor protector que evita arranque del motor si este no cuenta con el nivel adecuado de aceite.
- Bastidor metálico protector de alta resistencia.

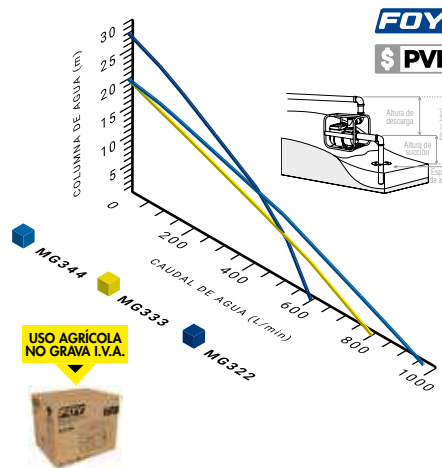

| CÓDIGO                         | MG344              | MG333              | MG322              |
|--------------------------------|--------------------|--------------------|--------------------|
| USO                            | <b>USO GENERAL</b> | <b>USO GENERAL</b> | <b>USO GENERAL</b> |
| FLUJO MÁXIMO                   | 1,000 L/min        | 900 L/min          | 500 L/min          |
| POTENCIA                       | 7 HP               | 6.5 HP             | 5.5 HP             |
| DESPLAZAMIENTO                 | 208 cc             | 196 cc             | 163 cc             |
| DIÁMETRO DE SUCCIÓN Y DESCARGA | 4" x 4"            | 3" x 3"            | 2" x 2"            |
| MOTOR                          | 4 tiempos          | 4 tiempos          | 4 tiempos          |
| CAPACIDAD DE TANQUE            | 3.6 L              | 3.6 L              | 3.6 L              |
| VELOCIDAD DEL MOTOR            | 3,600 rpm          | 3,600 rpm          | 3,600 rpm          |
| PESO                           | 27 kg              | 23 kg              | 21 kg              |
| ACCESORIOS                     |                    |                    |                    |
| CÓPLES PARA MANGUERA           | 2                  | 2                  | 2                  |
| ADAPTADORES DE MANGUERA        | 2                  | 2                  | 2                  |
| ABRAZADERAS                    | 3                  | 3                  | 3                  |
| COLADOR O FILTRO               | 1                  | 1                  | 1                  |
| ☑                              | 1                  | 1                  | 1                  |
| MAYOREO                        | \$7,779            | \$4,855            | \$4,370            |
| MENUDEO                        | \$7,779            | \$4,855            | \$4,370            |

HERRAMIENTAS DE PODER 4



SOLDADORAS Y ACCESORIOS

JUEGO DE SOLDADORA INVERTER CON CARETA

EXTRA PESADO

2  
PIEZAS



| CONTENIDO   |   |
|-------------|---|
| SOLL1020-BV | Soldadora inverter 200A 110-220 V 1           |
| USCS6       | Careta electrónica para soldar lente amplio 1 |

- Todos los tipos de electrodo revestido.
- Con indicador de sobrecarga.
- Menor consumo eléctrico.
- Accesorios: cables para tierra, cables porta electrodo, cepillo-martillo.

Espere fecha de lanzamiento.

| CÓDIGO | PIEZAS | MAYOREO | MENUDEO          |
|--------|--------|---------|------------------|
| J5IC2  | 2      | 1       | \$9,170 \$10,637 |

URREA

\$ PVL

NUEVO

SOLDADORAS INVERTER PARA ELECTRODOS

EXTRA PESADO

80% BI-VOLTAJE  
CICLO DE TRABAJO

CORRIENTE DIRECTA MONOFÁSICO MOSFET

- Para todo tipo de electrodo revestido (básicos, inoxidable, hierro fundido, etc.).
- Tecnología Mosfet.
- Ventilador para evitar sobrecalentamiento.
- Protección térmica.



SOLL1020-BV



VIDEO

EXTRA PESADO

60% CICLO DE TRABAJO

CORRIENTE DIRECTA MONOFÁSICO IGBT

- Para todo tipo de electrodo revestido (básicos, inoxidable, hierro fundido, etc.).
- Ventilador para evitar sobrecalentamiento.
- Protección térmica.



SOLL1020-220

- Tecnología inverter que ahorra significativamente energía eléctrica comparado con sus similares de transformador SMAW.

- 4 veces más liviano que su contraparte de transformador (SMAW).
- Tecnología inverter que gracias a su estabilidad de arco eléctrico facilita el trabajo de soldadura.

| CÓDIGO                       | SOLL1020-BV          | SOLL1020-220         |
|------------------------------|----------------------|----------------------|
| POTENCIA                     | EXTRA PESADO         | EXTRA PESADO         |
| POTENCIA                     | 7 KVA~               | 8.2 KVA~             |
| VOLTAJE DE ENTRADA           | 110 V / 220 V        | 220 V                |
| FRECUENCIA                   | 60 Hz                | 60 Hz                |
| FASES                        | 1~                   | 1~                   |
| EFICIENCIA                   | η 85%                | η 85%                |
| RANGO DE CORRIENTE DE SALIDA | (30 - 200) A         | (10 - 200) A         |
| CICLO DE TRABAJO A 120 V     | 25%-110 A 100%-100 A | -                    |
| CICLO DE TRABAJO A 220 V     | 25%-200 A 100%-100 A | 60%-200 A 100%-155 A |
| CLASE DE PROTECCIÓN          | IP21S                | IP21S                |
| PESO                         | 10 kg                | 10 kg                |
| ACCESORIOS                   |                      |                      |
| CABLES                       | 1                    | 1                    |
| PINZA Y PORTAELECTRODOS      | 1                    | 1                    |
| CEPILLO DE ALAMBRE           | 1                    | 1                    |
| MAYOREO                      | \$7,409              | \$6,879              |
| MENUDEO                      | \$8,594              | 7,980                |



**SURTEK**  
HERRAMIENTAS PARA PROFESIONALES

PODER QUE CUMPLE

## SOLDADORAS Y ACCESORIOS



Características de las Soldadoras Inverter  
 • Soldadura electrónica inverter que ahorra significativamente energía eléctrica comparado con soldadoras de transformador.

- 4 veces más liviana que una soldadora de transformador (smaw).
- Cuentan con protector de sobrecarga.
- Para todo tipo de electrodo revestido.

### JUEGO DE SOLDADORA Y CARETA

**\$ PVL**



**2**  
PIEZAS



| Código      | Contenido                        | Piezas |
|-------------|----------------------------------|--------|
| SOLI4160-BV | Soldadora inverter 160A 110-220V | 1      |
| CSS01       | Careta para soldar eléctrica     | 1      |

| CÓDIGO       | PIEZAS | MAYOREO | MENUDEO |
|--------------|--------|---------|---------|
| <b>JSC2A</b> | 2      | \$5,010 | \$5,812 |

### JUEGO DE SOLDADORA Y ESMERILADORA CON ACCESORIOS

**\$ PVL**



**24**  
PIEZAS



| Código      | Contenido                              | Piezas |
|-------------|--|--------|
| SOLI4200-BV | Soldadora inverter 200A 110-220V       | 1      |
| EA505       | Esmeriladora angular 4-1/2.5" 710W     | 1      |
| 128200      | Disco t/27 inoxidable 4-1/2x1/4"       | 20     |
| 144152      | Guante tipo operador piel vacuno       | 1      |
| 137660      | Lentes seguridad confort transparentes | 1      |

| CÓDIGO       | PIEZAS | MAYOREO | MENUDEO |
|--------------|--------|---------|---------|
| <b>JSE24</b> | 24     | \$5,590 | \$6,484 |

## SOLDADORAS INVERTER PARA ELECTRODOS BI-VOLTAJE

**\$ PVL**

**USO PROFESIONAL**  
BI-VOLTAJE

**110 V 220 V 10 - 140 A**  
**85% EFICIENCIA**

**CD** CORRIENTE DIRECTA **MO** MOTOR MONOFÁSICO

**35% CICLO DE TRABAJO**

- Mayor estabilidad al soldar (mejor acabado, inclusive en materiales como aceros inoxidable).
- Regulador automático de voltaje de entrada, lo que lo hace ideal para trabajos con generadores.



**SOLI5140-BV**  
• Tecnología IGBT

**USO GENERAL**  
BI-VOLTAJE

**110 V 220 V 20 - 200 A**  
**85% EFICIENCIA**

**CD** CORRIENTE DIRECTA **MO** MOTOR MONOFÁSICO

**60% CICLO DE TRABAJO**



**SOLI4200-BV**

**USO GENERAL**  
BI-VOLTAJE

**110 V 220 V 10 - 160 A**  
**85% EFICIENCIA**

**CD** CORRIENTE DIRECTA **MO** MOTOR MONOFÁSICO

**60% CICLO DE TRABAJO**



**SOLI4160-BV**



| CÓDIGO                           | SOLI5140-BV            | SOLI4200-BV                            | SOLI4160-BV                            |
|----------------------------------|------------------------|--|--|
| USO                              | <b>USO PROFESIONAL</b> | <b>USO GENERAL</b>                     | <b>USO GENERAL</b>                     |
| RANGO DE REGULACIÓN DE CORRIENTE | 10 - 85 / 10 - 140 A   | 110 V (20 - 130) A, 220 V (20 - 200) A | 110 V (10 - 110) A, 220 V (20 - 160) A |
| CICLO DE TRABAJO                 | 35%                    | 60%                                    | 60%                                    |
| VOLTAJE DE ENTRADA Y FRECUENCIA  | 110 / 220 V / 60 Hz    | 110 / 220 V - 60 Hz                    | 110 / 220 V - 60 Hz                    |
| FASE                             | 1~                     | 1                                      | 1                                      |
| CORRIENTE DE ENTRADA             | 28.5 A / 24.5 A        | 110 V / 37 A, 220 V / 35 A             | 110 V / 35 A, 220 V / 30 A             |
| POTENCIA                         | 3.5 / 5.2 kVA          | 4.7 / 8.2 kVA                          | 4.7 / 7.5 kVA                          |
| VOLTAJE DE CIRCUITO ABIERTO      | 65 V                   | 65 V                                   | 65 V                                   |
| VOLTAJE DE TRABAJO               | 23.4 / 25.6 V          | 110 / 220 V                            | 110 / 220 V                            |
| EFICIENCIA                       | 85%                    | 85%                                    | 85%                                    |
| RANGO DE CORRIENTE DE SALIDA     | 10 - 85 / 10 - 140 A   | 110 V (20 - 130) A, 220 V (20 - 200) A | 110 V (10 - 110) A, 220 V (20 - 160) A |
| FACTOR DE POTENCIA COS           | 0.7                    | 0.7                                    | 0.7                                    |
| CLASE DE PROTECCIÓN              | IP21S                  | IP21S                                  | IP21S                                  |
| PESO                             | 6 kg                   | 8 kg                                   | 6 kg                                   |
| ACCESORIOS                       |                        |  |  |
| CABLES                           | •                      | -                                      | -                                      |
| PINZAS                           | •                      | -                                      | -                                      |
| PORTAELECTRODO                   | •                      | -                                      | -                                      |
| MÁSCARA PARA SOLDAR              | •                      | -                                      | -                                      |
| CEPILLO-MARTILLO                 | •                      | -                                      | -                                      |
| MAYOREO                          | \$4,745                | \$4,559                                | \$4,179                                |
| MENUDEO                          | \$5,504                | \$5,288                                | \$4,848                                |

SOLDADORAS Y ACCESORIOS

SOLDADORAS INVERTER PARA ELECTRODOS

CD<sup>®</sup> CORRIENTE DIRECTA

MOTOR MONOFÁSICO

USO PROFESIONAL

110 V 10 - 85 A  
85% EFICIENCIA

35% CICLO DE TRABAJO

- Incluye: Cables. Pinzas. Portaelectrodo. Máscara para soldar. Cepillo-martillo.



SOLI5100  
• Tecnología IGBT

USO GENERAL

110 V 10 - 100 A  
85% EFICIENCIA

30% CICLO DE TRABAJO

- Incluye: Cable con pinza para tierra. Antorcha. Cepillo. Careta.



SOLI4100  
• Tecnología IGBT



\$ PVL  
NUEVO

Espera fecha de lanzamiento.

| CÓDIGO                           | SOLI5100        | SOLI4100      |
|----------------------------------|-----------------|---------------|
| USO                              | USO PROFESIONAL | USO GENERAL   |
| RANGO DE REGULACIÓN DE CORRIENTE | 10 - 85 A       | 10 - 100 A    |
| CICLO DE TRABAJO                 | 35%             | 30%           |
| VOLTAJE DE ENTRADA Y FRECUENCIA  | 110 V ~ 60 Hz   | 110 V ~ 60 Hz |
| FASE                             | 1~              | 1             |
| CORRIENTE DE ENTRADA             | 29 A            | 28,5 A        |
| POTENCIA                         | 3,2 kVA         | 3,2 kVA       |
| VOLTAJE DE CIRCUITO ABIERTO      | 70 V            | 72 V          |
| VOLTAJE DE TRABAJO               | 23,4 V          | 24 V          |
| EFICIENCIA                       | 85%             | 85%           |
| RANGO DE CORRIENTE DE SALIDA     | 10 - 85 A       | 10 - 100 A    |
| FACTOR DE POTENCIA COS           | 0,7             | 0,85          |
| CLASE DE PROTECCIÓN              | IP21S           | F             |
| PESO                             | 5 kg            | 3 kg          |
| ☑                                | 1               | 1             |
| MAYOREO                          | \$3,280         | \$2,565       |
| MENUDEO                          | \$3,805         | \$2,975       |

SOLDADORAS DE TRANSFORMADOR

SOLDADORA POR ARCO SMAW

EXTRA PESADO

40% CICLO DE TRABAJO  
220/400 V  
80-400 A

CORRIENTE DIRECTA ALTERNIA TRIFÁSICO



SOLD9400  
No incluye cables.

EXTRA PESADO

40% CICLO DE TRABAJO  
220 V  
40-320 A

CORRIENTE DIRECTA ALTERNIA MONOFÁSICO



SOL93025  
No incluye cables.

USO PESADO

20% CICLO DE TRABAJO  
110/220 V  
60-250 A

CORRIENTE DIRECTA ALTERNIA MONOFÁSICO



SOL83020

- Las soldadoras de arco Urrea son ideales para trabajar en construcción naval, calderas, recipientes a presión, construcción, plantas eléctricas y minería.
- Estructura compacta y portátil con excelente rendimiento.
- Para todo tipo de electrodos revestidos: básicos, inoxidables, hierro fundido, etc.

- Enfriamiento por ventilador tipo europeo.
- Los modelos SOL93025 y SOL83020 cuentan con interruptor industrial de encendido / apagado.
- Perilla de ajuste para corriente (CA/CD).

URREA  
\$ PVL

| CÓDIGO                   | SOLD9400                       | SOL93025                    | SOL83020                    |
|--------------------------|--------------------------------|-----------------------------|-----------------------------|
| USO                      | EXTRA PESADO                   | EXTRA PESADO                | USO PESADO                  |
| RANGO CORRIENTE SALIDA   | 80-400 A                       | AC: 65-320 A / DC: 40-220 A | AC: 60-250 A / DC: 40-150 A |
| POTENCIA                 | 32,2KVA                        | 25,1KVA                     | 13,2KVA                     |
| FASE                     | 3                              | 1                           | 1                           |
| VOLTAJE DE ENTRADA       | 220 V / 440 V                  | 220 V                       | 110 V / 220 V               |
| FRECUENCIA               | 60Hz                           | 60Hz                        | 60Hz                        |
| CICLO DE TRABAJO A 120 V | 40%-400 A 60%-326 A 100%-253 A | n/a                         | 20%-225 A ~ 20%-100 A       |
| CICLO DE TRABAJO A CA    | n/a                            | 40%-300 A 60%-245 A         | n/a                         |
| CICLO DE TRABAJO A CD    | n/a                            | 40%-200 A 60%-163 A         | n/a                         |
| CLASE DE PROTECCIÓN      | H                              | H                           | H                           |
| PESO                     | 110 kg                         | 120 kg                      | 69 kg                       |
| ACCESORIOS               |                                |                             |                             |
| CABLES                   | n/a                            | n/a                         | 1                           |
| PINZA                    | n/a                            | n/a                         | 1                           |
| PORTAELECTRODOS          | n/a                            | n/a                         | 1                           |
| ☑                        | 1                              | 1                           | 1                           |
| MAYOREO                  | \$37,545                       | \$23,650                    | \$19,895                    |
| MENUDEO                  | \$43,552                       | \$27,434                    | \$23,078                    |

JUEGOS DE CABLES PARA SOLDADORA

USO PESADO



CSOL850

USO PESADO



CSOL830

- Incluye: conector pinza tierra, pinza portaelectrodo.

- Conector rápido.

| CÓDIGO  | DESCRIPCIÓN | ☑ | MAYOREO | MENUDEO |
|---------|-------------|---|---------|---------|
| CSOL850 | 500 A       | 1 | \$4,565 | \$5,295 |
| CSOL830 | 300 A       | 1 | \$2,575 | \$2,987 |

CONECTOR PARA SOLDADORA

USO PESADO



| CÓDIGO | DESCRIPCIÓN                | ☑ | MAYOREO | MENUDEO |
|--------|----------------------------|---|---------|---------|
| CRSOLU | De 35 - 70 mm <sup>2</sup> | 1 | \$159   | \$184   |

**SOLDADORAS Y ACCESORIOS**

**SOLDADORAS DE TRANSFORMADOR**

- USO PROFESIONAL**
- CORRIENTE ALTERNA**
- SOLDADORA POR ARCO**
- 10% CICLO DE TRABAJO**

**100 - 210 A**  
**110 V**  
**220 V**

- Cuenta con protector térmico que bloquea la soldadora cuando esta se sobrecarga, evitando que sufra un daño.
- Entrada de conexión rápida a tierra, 10-25 mm<sup>2</sup>.
- Ruedas de transporte.
- Cuenta con ventilador que ayuda al enfriamiento.
- Indicador de sobrecalentamiento.
- Recomendado para electrodos 6013.



**SOL5225**

- USO GENERAL**
- CORRIENTE ALTERNA**
- SOLDADORA POR ARCO**
- 10% CICLO DE TRABAJO**

**50 - 130 A**  
**110 V**

- Cuenta con protector térmico que bloquea la soldadora cuando esta se sobrecarga, evitando que sufra un daño.
- Recomendado para electrodos 6013.
- Indicador de sobrecalentamiento.
- Cuenta con ventilador que ayuda al enfriamiento de la soldadora.



**SOL4160**



**\$ PVL**

| CÓDIGO                                 | SOL5225                | SOL4160            |
|--|------------------------|--------------------|
| <b>USO</b>                             | <b>USO PROFESIONAL</b> | <b>USO GENERAL</b> |
| <b>CORRIENTE DE TRABAJO</b>            | 100-210 A              | 50-130 A           |
| <b>CICLO DE TRABAJO A 210A</b>         | 10%                    | 10%                |
| <b>VOLTAJE DE ENTRADA Y FRECUENCIA</b> | 110 / 220 V / 60 Hz    | 110 V / 60 Hz      |
| <b>CORRIENTE DE ENTRADA</b>            | 91 A                   | 30 A               |
| <b>POTENCIA</b>                        | 11 kVA                 | 6 kVA              |
| <b>VOLTAJE DE CIRCUITO ABIERTO</b>     | 46 V~                  | 46 V~              |
| <b>VOLTAJE DE SALIDA</b>               | 28 V~                  | 23.2 V~            |
| <b>CORRIENTE MÁXIMA DE TRABAJO</b>     | 210 A                  | 130 A              |
| <b>PESO</b>                            | 23 kg (50 lb)          | 15 kg (33 lb)      |
| <b>ACCESORIOS</b>                      |                        |                    |
| 1 CABLES PARA TIERRA DE 1,5 M          | •                      | •                  |
| 1 CABLE PORTA ELECTRO DE 1,5 M         | •                      | •                  |
| 1 MÁSCARA PARA SOLDAR                  | •                      | •                  |
|  | 1                      | 1                  |
| <b>MAYOREO</b>                         | <b>\$3,059</b>         | <b>\$2,575</b>     |
| <b>MENUEDO</b>                         | <b>\$3,548</b>         | <b>\$2,910</b>     |

**JUEGO DE CABLES PARA SOLDADORA**

- USO PROFESIONAL**



- Incluyen conector.

| CÓDIGO  | AMPERS |   | MAYOREO | MENUEDO |
|---------|--------|---|---------|---------|
| CSOLS30 | 300    | 1 | \$1,379 | \$1,600 |

**CONECTOR PARA SOLDADORA**

- USO PROFESIONAL**



| CÓDIGO | DESCRIPCIÓN                            |   | MAYOREO | MENUEDO |
|--------|--|---|---------|---------|
| CRSOLS | Conexión rápida, 10-25 mm <sup>2</sup> | 1 | \$81    | \$94    |

**TENAZAS O PINZAS DE TIERRA**

- USO PROFESIONAL**



| CÓDIGO | AMPERS |   | MAYOREO | MENUEDO |
|--------|--------|---|---------|---------|
| 118005 | 250    | 4 | \$135   | \$157   |
| 118007 | 300    | 4 | \$155   | \$180   |
| 118008 | 500    | 4 | \$179   | \$208   |

**PINZAS PORTA ELECTRODOS**

- USO PROFESIONAL**



| CÓDIGO | AMPERS |   | MAYOREO | MENUEDO |
|--------|--------|---|---------|---------|
| 118003 | 300    | 4 | \$240   | \$278   |
| 118002 | 500    | 4 | \$315   | \$365   |

**ELECTRODOS 6013**

- USO PROFESIONAL**



| Diámetro | Amperaje requerido |
|----------|--------------------|
| 3/32"    | 40-90 Amp          |
| 1/8"     | 80-130 Amp         |
| 5/32"    | 110-165 Amp        |

- Para estructuras ligeras o rutilicas, arco suave y estable, buen acabado con fácil desprendimiento de escoria ideal para posición vertical descendente.
- Utiliza corriente alterna y corriente directa.

• Precio por kilo y se surte en cajas de 20 kg.

| CÓDIGO     | RADIO / MEDIDA |    | MAYOREO | MENUEDO |
|------------|----------------|----|---------|---------|
| E6013-3/32 | 3/32"          | 20 | \$58    | \$67    |
| E6013-1/8  | 1/8"           | 20 | \$58    | \$67    |
| E6013-5/32 | 5/32"          | 20 | \$58    | \$67    |

**\$ PVL**

**ELECTRODOS 7018**

- USO PROFESIONAL**



| Diámetro | Amperaje requerido |
|----------|--------------------|
| 1/8"     | 110-165 Amp        |
| 5/32"    | 150-220 Amp        |
| 5/32"    | 110-165 Amp        |

- Para cualquier tipo de estructura, arco suave y estable, buen acabado con fácil desprendimiento de escoria ideal para soldar en cualquier posición.
- Utiliza corriente alterna y corriente directa.
- Conteniendo bolsas de kilo.

• Precio por kilo y se surte en cajas de 20 kg.

| CÓDIGO     | RADIO / MEDIDA |    | MAYOREO | MENUEDO |
|------------|----------------|----|---------|---------|
| E7018-1/8  | 1/8"           | 20 | \$58    | \$67    |
| E7018-5/32 | 5/32"          | 20 | \$58    | \$67    |

**\$ PVL**

HERRAMIENTAS DE PODER 4

SOLDADORAS Y ACCESORIOS

JUEGO DE SOLDADORA INVERTER DE MICRO ALAMBRE CON ACCESORIOS

EXTRA PESADO **5** PIEZAS



URREA  
\$ PVL  
NUEVO

| CONTENIDO   |  |
|-------------|--|
| SOLM1020-BV | Soldadora inverter micro alambre 200 A 110-220 V 1 |
| USCS4       | Careta electrónica para soldar diseño liso 1       |
| CUM20A      | Cuello antorcha MIG 200 A 1                        |
| PM0820A     | Punta 0.8 mm antorcha MIG 200 A 1                  |
| TOM20A      | Tobera antorcha MIG 200 A 1                        |

- Multifunción MIG-MMA.
- Alimentador interno de 5 kg.
- Menor consumo eléctrico.
- Accesorios: una antorcha MIG, una pinza porta electrodo, una pinza conexión a tierra y un cepillo-martillo.

Espera fecha de lanzamiento.

| CÓDIGO | PIEZAS | MAYOREO  | MENUDEO  |
|--------|--------|----------|----------|
| JSMC5  | 5      | \$16,385 | \$19,007 |

ACCESORIOS PARA SOLDADORAS MIG

EXTRA PESADO

- Conexión europea.
- Longitud de cable 3 m.



| CÓDIGO                                    | DESCRIPCIÓN                 | PUNTA  | MATERIAL          | MAYOREO | MENUDEO |
|---|-----------------------------|--------|-------------------|---------|---------|
| <b>Accesorios para modelo SOLM1025</b>    |                             |        |                   |         |         |
| ANM25                                     | Antorcha para soldadora MIG |        |                   | \$3,050 | \$3,538 |
| CUM25                                     | Cuello antorcha MIG         |        | Cubierta plástica | \$560   | \$650   |
| TOM25                                     | Tobera antorcha MIG         |        | Cobre             | \$185   | \$215   |
| <b>Accesorios para modelo SOLM1020</b>    |                             |        |                   |         |         |
| ANM20                                     | Antorcha para soldadora MIG |        |                   | \$2,140 | \$2,482 |
| <b>Accesorios para modelo SOLM1020-BV</b> |                             |        |                   |         |         |
| ANM20A                                    | Antorcha p/soldadora MIG    |        |                   | \$1,810 | \$2,100 |
| CUM20A                                    | Cuello antorcha MIG         |        |                   | \$330   | \$383   |
| PM0820A                                   | Antorcha MIG                | 0.8 mm | Cobre             | \$29    | \$34    |
| PM1020A                                   | Antorcha MIG                | 1 mm   | Cobre             | \$29    | \$34    |
| TOM20A                                    | Tobera antorcha MIG         |        | Aceró             | \$74    | \$86    |

SOLDADORA INVERTER PARA USO CON MICROALAMBRE

EXTRA PESADO **35%** MULTIFUNCIÓN BI-VOLTAJE 200 A CICLO DE TRABAJO MIG · MMA IGBT



- Para microalambre de 0.8-1.0 mm.
- Alimentador interno de 5 kg.

| CÓDIGO                    | SOLM1020-BV   |
|---------------------------|---|
| VOLTAJE DE ENTRADA        | 110 - 220 V-  |
| CORRIENTE DE ENTRADA      | MIG: 27 - 35 A ; MMA: 29 - 33 A   |
| POTENCIA                  | MIG: 2,97 - 7,7 kVA ; MMA: 3,19 - 7,26 kVA  |
| FRECUENCIA                | 60 Hz   |
| FASES                     | 1~  |
| EFICIENCIA                | η 85%   |
| VOLTAJE AL SOLDAR         | 110 V~ MIG: 15,5 - 19 V~ ; MMA: 20,8 - 23,4 V~<br>220V~ MIG: 15,5 - 24 V~ ; MMA: 20,8 - 23,4 V~ |
| CORRIENTE AL SOLDAR       | 110 V MIG: 30 - 100 A ; MMA: 20 - 85 A<br>220 V~ MIG: 30 - 200 A ; MMA: 20 - 170 A              |
| CICLO DE TRABAJO          | MIG/MMA:35%   |
| CLASE DE PROTECCIÓN       | IP21S   |
| PESO                      | 22 kg   |
| <b>ACCESORIOS</b>         |   |
| CABLE DE TIERRA Y TENAZA  | 1   |
| CARRETE PARA MICROALAMBRE | 1 Interno   |
| ANTORCHA                  | 1   |
| MANUAL DE USUARIO         | 1   |
| CEPILLO                   | 1   |
| MAYOREO                   | \$15,395  |
| MENUDEO                   | \$17,858  |

JUEGO DE SOLDADORA INVERTER TIG CON ACCESORIOS

EXTRA PESADO **5** PIEZAS



| CONTENIDO   |   |
|-------------|---|
| SOLT1020-BV | Soldadora inverter TIG 200 A 110-220 V 1                |
| USCS5       | Careta electrónica para soldar diseño fibra de vidrio 1 |
| BOQT720     | Boquilla 7 mm antorcha TIG 200 A 1                      |
| CAPT20      | Capuchón para antorcha TIG 200 A 1                      |
| CUT20       | Cuello para antorcha TIG 200 A 1                        |

- Tecnología MOSFET.
- Multifunción TIG-MMA.
- Menor consumo eléctrico.
- Accesorios: una antorcha TIG, una pinza porta electrodo, una pinza conexión a tierra y un cepillo-martillo.

Espera fecha de lanzamiento.

| CÓDIGO | PIEZAS | MAYOREO  | MENUDEO  |
|--------|--------|----------|----------|
| JSC5   | 5      | \$12,335 | \$14,309 |

**SOLDADORAS Y ACCESORIOS**

**SOLDADORAS INVERTER TIG**

EXTRA PESADO  
60%  
CICLO DE TRABAJO  
SOLDADURA  
TIG



SOLT1025

EXTRA PESADO MOSFET

EXTRA PESADO

BI-VOLTAJE  
60%  
CICLO DE TRABAJO  
SOLDADURA  
TIG



SOLT1020-BV  
• Tecnología MOSFET.

URREA  
\$ PVL

| CÓDIGO                   | SOLT1025                               | SOLT1020-BV  |
|--------------------------|--|--|
| USO                      | EXTRA PESADO                           | EXTRA PESADO   |
| VOLTAJE DE ENTRADA       | 220 V~                                 | 110 - 220 V~   |
| CORRIENTE DE ENTRADA     | 50 A                                   | TIG: 35 - 27 A MMA: 43 - 31 A  |
| POTENCIA                 | 11 kVA                                 | TIG: 3 - 4,5 kVA; MMA: 3 - 4,5 kVA   |
| FRECUENCIA               | 60 Hz                                  | 60 Hz  |
| FASES                    | 1 ~                                    | 1 ~  |
| EFICIENCIA               | η 85%                                  | η 85%  |
| VOLTAJE AL SOLDAR        | TIG: 10,4 - 20 V~<br>MMA: 20,4 - 30 V~ | 110V~ TIG: 10,4 - 16 V~; MMA: 20,4 - 24,8 V~<br>220V~ TIG: 10,4 - 18 V~; MMA: 20,4 - 26,4 V~ |
| CORRIENTE AL SOLDAR      | 10 - 250 A ===                         | 110V~ TIG: 10 - 150 A; MMA: 10 - 120 A ===<br>220V~ TIG: 10 - 200 A; MMA: 10 - 160 A ===     |
| CICLO DE TRABAJO         | TIG: 40 %<br>MMA: 30%                  | TIG: 60 %<br>MMA: 45%  |
| CLASE DE PROTECCIÓN      | IP21S                                  | IP21S  |
| PESO                     | 16 kg                                  | 12 kg  |
| ACCESORIOS               |  |  |
| CABLE DE TIERRA Y TENAZA | 1                                      | 1  |
| PINZAS PORTA ELECTRODO   | n/a                                    | 1  |
| ANTORCHA                 | 1                                      | 1  |
| MANUAL DE USUARIO        | 1                                      | 1  |
| MAYOREO                  | \$21,130                               | \$11,110   |
| MENUDEO                  | \$24,511                               | \$12,888   |

**ACCESORIOS PARA SOLDADORAS TIG**

EXTRA PESADO



| CÓDIGO  | DESCRIPCIÓN             | PUNTA  | MATERIAL | MAYOREO | MENUDEO |
|---------|-------------------------|--------|----------|---------|---------|
| CT1620  | Collet antorcha TIG     | 1,6 mm | Cobre    | \$31    | \$36    |
| CT2020  | Collet antorcha TIG     | 2 mm   | Cobre    | \$31    | \$36    |
| CT2420  | Collet antorcha TIG     | 2,4 mm | Cobre    | \$31    | \$36    |
| BOQT520 | Boquilla antorcha TIG   | 5 mm   | Cerámica | \$31    | \$36    |
| BOQT620 | Boquilla antorcha TIG   | 6 mm   | Cerámica | \$31    | \$36    |
| BOQT720 | Boquilla antorcha TIG   | 7 mm   | Cerámica | \$31    | \$36    |
| CAPT20  | Capuchón p/antorcha TIG | -      | Plástico | \$40    | \$46    |
| CAST20  | Casquillo antorcha TIG  | -      | Plástico | \$27    | \$31    |

HERRAMIENTAS DE PODER 4

**SOLDADORA INVERTER PARA USO CON MICROALAMBRE**

USO PROFESIONAL CORRIENTE DIRECTA MOTOR MONOFÁSICO

25% CICLO DE TRABAJO 85% EFICIENCIA 110 V

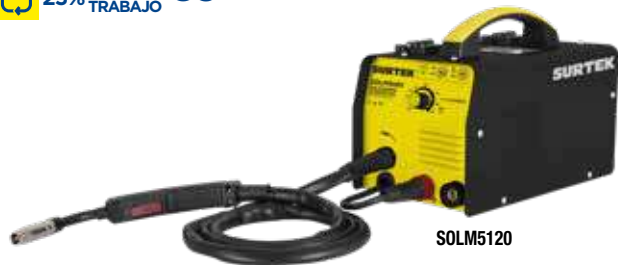

SOLM5120

NUEVO

**ANTORCHA PARA SOLDADORA**

USO PROFESIONAL



NUEVO

| CÓDIGO | DESCRIPCIÓN                       | MAYOREO | MENUDEO |
|--------|-----------------------------------|---------|---------|
| ANM12  | Antorcha para soldadora MIG 120 A | \$635   | \$737   |

**ESQUINAS MAGNÉTICAS PARA SOLDAR MULTIANGULAR**

USO PESADO USO INDUSTRIAL



ESQU30



ESQU20

• Posiciones de ángulos: 45°, 90° y 135°. • Posiciones de ángulos: 15°, 60°, 90 y 120°.

• Aplicaciones: soldar, marcado, desmagnetizar, ensamblar, levantar.

| CÓDIGO | CAPACIDAD DE SOPORTE LB | PESO KG | A IN | B IN     | C IN | ESPESSOR D IN | MAYOREO | MENUDEO  |      |       |    |   |       |       |
|--------|-------------------------|---------|------|----------|------|---------------|---------|----------|------|-------|----|---|-------|-------|
| ESQU30 | 30                      | 13,6    | 459  | 3-3/8"   | 86   | 5-1/2"        | 140     | 1"       | 25,5 | -     | -  | 1 | \$469 | \$544 |
| ESQU55 | 55                      | 24,9    | 951  | 4-21/32" | 118  | 7-9/16"       | 192     | 1-9/32"  | 33   | -     | -  | 1 | \$830 | \$963 |
| ESQU20 | 20                      | 9,1     | 188  | 1-1/2"   | 38   | 2-9/32"       | 58      | 2-11/16" | 68   | 9/16" | 14 | 1 | \$105 | \$122 |

SOLDADORAS Y ACCESORIOS

ESQUINAS MAGNÉTICAS PARA SOLDAR MULTIANGULAR

NUEVO



ESQ25A



ESQ75A



ESQ25



ESQ50

- Aplicaciones: soldar, marcado, desmagnetizar, ensamblar, levantar, posiciones de ángulos.
- Sostiene piezas de trabajo en diferentes ángulos.

Esperare fecha de lanzamiento.



| CÓDIGO                                       | ALTURA (A) |     | LARGO (B) |     | ANCHO (C) |    | CAPACIDAD DE SOPORTE |      | MAYOREO | MENUDEO     |
|--|------------|-----|-----------|-----|-----------|----|----------------------|------|---------|-------------|
|  | PULG       | MM  | PULG      | MM  | PULG      | MM | LB                   | KG   |         |             |
| ESQUINAS MAGNÉTICAS PARA SOLDAR MULTIANGULAR |            |     |           |     |           |    |                      |      |         |             |
| ESQ25A                                       | 2-3/4"     | 70  | 4"        | 102 | 9/16"     | 14 | 25                   | 11.3 | 1       | \$56 \$65   |
| ESQ50A                                       | 3"         | 90  | 4-21/32"  | 118 | 5/8"      | 16 | 50                   | 22.7 | 1       | \$91 \$106  |
| ESQ75A                                       | 4"         | 110 | 5-23/32"  | 145 | 1"        | 25 | 75                   | 34   | 1       | \$159 \$184 |

| CÓDIGO                          | ALTURA (A) |     | LARGO (B) |     | ANCHO (C) |    | CAPACIDAD DE SOPORTE |      | MAYOREO | MENUDEO     |
|---------------------------------|------------|-----|-----------|-----|-----------|----|----------------------|------|---------|-------------|
|                                 | PULG       | MM  | PULG      | MM  | PULG      | MM | LB                   | KG   |         |             |
| ESQUINAS MAGNÉTICAS PARA SOLDAR |            |     |           |     |           |    |                      |      |         |             |
| ESQ25                           | 3"         | 83  | 4-11/16"  | 119 | 9/16"     | 14 | 25                   | 11.3 | 1       | \$52 \$60   |
| ESQ50                           | 4"         | 102 | 6-3/32"   | 155 | 5/8"      | 16 | 50                   | 22.7 | 1       | \$79 \$92   |
| ESQ75                           | 5"         | 122 | 7-13/32"  | 188 | 1"        | 25 | 75                   | 34   | 1       | \$145 \$168 |
| ESQ100                          | 5-5/8"     | 142 | 8-17/32"  | 217 | 1"        | 25 | 100                  | 45.4 | 1       | \$205 \$238 |

JUEGO DE CORTADORA DE PLASMA CON CARETA



2 PIEZAS



| CONTENIDO |  |   |
|-----------|--|---|
| CP1040-BV | Cortadora de plasma 12 mm 40 A             | 1 |
| USCS4     | Careta electrónica para soldar diseño liso | 1 |

- Tecnología MOSFET.
- Corriente directa.
- Menor consumo eléctrico.
- Accesorios: una antorcha de corte, un cable de tierra y tenaza, un cepillo-martillo.

Esperare fecha de lanzamiento.

| CÓDIGO | PIEZAS | MAYOREO  | MENUDEO  |
|--------|--------|----------|----------|
| JPCP2  | 2      | \$10,705 | \$12,418 |

CORTADORAS DE PLASMA



60% CICLO DE TRABAJO



CP1060-220



60% CICLO DE TRABAJO  
• Tecnología Mosfet.



CP1040-BV

| CÓDIGO                   | CP1060-220   | CP1040-BV                                      |
|--------------------------|--------------|--|
| USO                      | EXTRA PESADO | EXTRA PESADO                                   |
| VOLTAJE DE ENTRADA       | 220 V        | 110 - 220 V~                                   |
| CORRIENTE DE ENTRADA     | 48 A         | 41 - 28 A                                      |
| POTENCIA                 | 10.5 kVA     | 3.5 - 4.8 kVA                                  |
| FRECUENCIA               | 60 HZ        | 60 Hz  |
| FASES                    | 1            | 1  |
| EFICIENCIA               | 85%          | ~ 85%  |
| VOLTAJE AL CORTAR        | 88 - 104 V   | 110V - 88 - 92 V~<br>220V - 88 - 96 V~         |
| CORRIENTE AL CORTAR      | 20 - 60 A    | 110 V - 20 - 30 A ~~~<br>220 V - 20 - 40 A ~~~ |
| CICLO DE TRABAJO         | 60%          | 60%  |
| CLASE DE PROTECCIÓN      | IP21S        | IP21S  |
| PESO                     | 19 kg        | 12 kg  |
| ACCESORIOS               | CANTIDAD     | CANTIDAD                                       |
| CABLE DE TIERRA Y TENAZA | 1            | 1  |
| BOQUILLA PARA ELECTRODO  | -            | -  |
| ANTORCHA DE CORTE        | 1            | 1  |
| BOQUILLA DE CERÁMICA     | -            | -  |
| MANUAL DE USUARIO        | -            | -  |
| CARETA                   | 1            | -  |
| CEPILLO-MARTILLO         | 1            | -  |
| REGULADOR DE GAS         | 1            | -  |
| MANUAL DE USUARIO        | 1            | -  |
| MAYOREO                  | \$14,770     | \$9,849  |
| MENUDEO                  | \$17,133     | \$11,425                                       |

ACCESORIOS



60% CICLO DE TRABAJO



| CÓDIGO                            | DESCRIPCIÓN                | PUNTA | MATERIAL | MAYOREO | MENUDEO |
|-----------------------------------|----------------------------|-------|----------|---------|---------|
| Accesorios para modelo CP1060-220 |                            |       |          |         |         |
| ANP60                             | Antorcha cortadora plasma  | -     | Caucho   | \$1,505 | \$1,746 |
| BOQCP60                           | Boquilla cerámica plasma   | 30 mm | Cerámica | \$43    | \$50    |
| PCP60                             | Punta cortadora plasma     | 16 mm | Cobre    | \$41    | \$48    |
| EP60                              | Electrodo cortadora plasma | -     | Cobre    | \$43    | \$50    |
| Accesorio para modelo CP1040      |                            |       |          |         |         |
| EP40                              | Electrodo cortadora plasma | -     | Cobre    | \$40    | \$46    |
| Accesorio para modelo CP1040-BV   |                            |       |          |         |         |
| ANP40A                            | Antorcha cortadora plasma  | -     | Caucho   | \$1,635 | \$1,897 |
| BOQCP40A                          | Boquilla cerámica plasma   | 30 mm | Cerámica | \$18    | \$21    |
| EP40A                             | Electrodo cortadora plasma | -     | Cobre    | \$32    | \$37    |
| PCP40                             | Punta cortadora plasma     | 16 mm | Cobre    | \$31    | \$36    |
| DCP40                             | Difusor cortadora plasma   | 30 mm | Cerámica | \$10    | \$12    |

# HERRAMIENTAS NEUMÁTICAS

## CLAVADORAS Y ENGRAPADORAS

### CLAVADORA NEUMÁTICA

**EXTRA PESADO** **LONGITUD DEL CLAVO** **3/4" a 2-1/2"** **PESO LIGERO** **MAGNESIO**



|                            |                             |
|----------------------------|-----------------------------|
| CÓDIGO                     | CN963                       |
| PRESIÓN AIRE               | 70-100 psi                  |
| PRESIÓN MAX.               | 120 psi                     |
| CALIBRE                    | 16 GA                       |
| CAPACIDAD DE GRAPAS        | 100                         |
| CONSUMO DE AIRE            | Entrada de aire es 1/4" npt |
| ACCESORIOS                 |                             |
| LLAVES HEXAGONALES         | 1                           |
| RECIPIENTE PARA LUBRICANTE | •                           |
| ☞                          | 1                           |
| MAYOREO                    | \$5,435                     |
| MENUDEO                    | \$6,305                     |

- Rueda de ajuste para controlar la profundidad.
- Sistema de 360° de escape de aire.
- Rápido desatascos de clavos.

### ENGRAPADORAS NEUMÁTICAS

**EXTRA PESADO** **PESO LIGERO** **MAGNESIO**



**EN950**

- Rápido desatascos de grapas.
- Sistema de 360° de escape de aire.

**EN938**

- Rueda de ajuste para controlar la profundidad.

**EN916**

- Carga rápida con una sola mano.

### GRAPAS PARA ENGRAPADORA NEUMÁTICA

**EXTRA PESADO** **ACERO DE ALTA DUREZA** **RESISTENTE A LA DEFORMACIÓN**



- Cajas con 5,000 clavos.

| CÓDIGO | LONGITUD | CABEZA | CALIBRE | ☞ | MAYOREO | MENUDEO |
|--------|----------|--------|---------|---|---------|---------|
| C1805  | 5/8"     | 5/64"  | 18      | 1 | \$96    | \$111   |
| C1806  | 3/4"     | 5/64"  | 18      | 1 | \$120   | \$139   |
| C1808  | 1"       | 5/64"  | 18      | 1 | \$140   | \$162   |
| C1810  | 1-1/4"   | 5/64"  | 18      | 1 | \$179   | \$208   |
| C1816  | 2"       | 5/64"  | 18      | 1 | \$295   | \$342   |

### GRAPAS PARA ENGRAPADORA NEUMÁTICA

**EXTRA PESADO** **ACERO DE ALTA DUREZA** **RESISTENTE A LA DEFORMACIÓN**



| CÓDIGO | CORONA | LONGITUD | CALIBRE | CANTIDAD | ☞ | MAYOREO | MENUDEO |
|--------|--------|----------|---------|----------|---|---------|---------|
| G1610  | 7/16"  | 1-1/4"   | 16      | 10,000   | 1 | \$1,559 | \$1,808 |
| G1612  | 7/16"  | 2"       | 16      | 10,000   | 1 | \$2,115 | \$2,453 |
| G1804  | 1/4"   | 1/2"     | 18      | 5,000    | 1 | \$200   | \$232   |
| G1805  | 1/4"   | 5/8"     | 18      | 5,000    | 1 | \$225   | \$261   |
| G1806  | 1/4"   | 3/4"     | 18      | 5,000    | 1 | \$259   | \$300   |
| G1808  | 1/4"   | 1"       | 18      | 5,000    | 1 | \$320   | \$371   |
| G1810  | 1/4"   | 1-1/4"   | 18      | 5,000    | 1 | \$390   | \$452   |
| G1812  | 1/4"   | 1-1/2"   | 18      | 5,000    | 1 | \$450   | \$522   |
| G2202  | 3/8"   | 1/4"     | 22      | 10,000   | 1 | \$109   | \$126   |
| G2205  | 3/8"   | 5/8"     | 22      | 10,000   | 1 | \$179   | \$208   |

| CÓDIGO                     | EN950               | EN938               | EN916               |
|----------------------------|---------------------|---------------------|---------------------|
| USO                        | <b>EXTRA PESADO</b> | <b>EXTRA PESADO</b> | <b>EXTRA PESADO</b> |
| PRESIÓN AIRE               | 70-100 psi          | 70-100 psi          | 70-100 psi          |
| PRESIÓN MAX.               | 120 psi             | 120 psi             | 120 psi             |
| CORONA                     | 7/16"               | 1/4"                | 3/8"                |
| LONGITUD DE GRAPA          | 1" - 2"             | 1/2" - 1-9/16"      | 5/32" - 5/8"        |
| CALIBRE                    | 16 GA               | 18 GA               | 22 GA               |
| CAPACIDAD DE GRAPAS        | 100                 | 100                 | 185                 |
| DISPARO SECUENCIAL         | •                   | •                   | -                   |
| ACCESORIOS                 |                     |                     |                     |
| LENTES DE SEGURIDAD        | •                   | •                   | -                   |
| LLAVES HEXAGONALES         | 2                   | 2                   | 2                   |
| RECIPIENTE PARA LUBRICANTE | •                   | •                   | •                   |
| ☞                          | 1                   | 1                   | 1                   |
| MAYOREO                    | \$6,770             | \$3,795             | \$2,609             |
| MENUDEO                    | \$7,853             | \$4,402             | \$3,026             |

### CLAVADORAS NEUMÁTICAS

**CUERPO DE ALUMINIO** **PESO LIGERO**

**CE632**

- Cuerpo de aluminio fuerte y ligero gracias a su fundición inyectada.
- Puerto de escape multi-direccional, dirige el aire lejos del operador y de la superficie de trabajo.
- Mecanismo libre de atascos, diseñado para no bloquear las grapas.

**CN650**

- Fundición inyectada de aluminio para reducir el peso.
- Nariz de rápido desatascos de clavo.
- 360° de escape de aire.

| CÓDIGO                     | CE632                         | CN650                    |
|----------------------------|-------------------------------|--------------------------|
| USO                        | <b>USO PROFESIONAL</b>        | <b>USO PROFESIONAL</b>   |
| CORONA                     | 7/32"                         | N/A                      |
| CALIBRE                    | 18 GA                         | 18 GA                    |
| LONGITUD DEL CLAVO / GRAPA | 5/8" - 1 1/4" (16 mm - 32 mm) | 3/8"-2" (9.5 mm - 50 mm) |
| CAPACIDAD DEL MAGAZINE     | 100 clavos / 85 grapas        | 100 clavos               |
| PRESIÓN DE AIRE MÁXIMA     | 120 psi                       | 120 psi                  |
| PRESIÓN DE AIRE REQUERIDA  | 70-100 psi                    | 70-100 psi               |
| CONSUMO DE AIRE            | 1.18 CFM                      | 1.3 CFM                  |
| ENTRADA DE AIRE            | 1/4" NPT                      | 1/4" NPT                 |
| PESO                       | 1.3 kg                        | 1.55 kg                  |
| ACCESORIOS                 |                               |                          |
| 1 LLAVE                    | •                             | •                        |
| 1 RECIPIENTE PARA ACEITE   | •                             | •                        |
| ☞                          | 1                             | 1                        |
| MAYOREO                    | \$1,005                       | \$875                    |
| MENUDEO                    | \$1,166                       | \$1,015                  |

HERRAMIENTAS DE PODER

4



CLAVADORAS Y ENGRAPADORAS

ENGRAPADORAS NEUMÁTICAS



ENGRAPADORAS MANUALES PÁGINA 119



EN650A

- Fácil apertura del cerrojo de las grapas para una carga rápida con una sola mano.
- Peso ligero y cuerpo resistente gracias a su fundición inyectada.



EN616

- Capacidad de corona 1/4".
- Fundición inyectada de aluminio para reducir el peso.
- 360° de escape de aire.
- Ruedas de ajuste para controlar la profundidad del clavo y grapas.



| CÓDIGO                     | EN650A                 | EN616                       |
|----------------------------|------------------------|-----------------------------|
| USO                        | <b>USO PROFESIONAL</b> | <b>USO PROFESIONAL</b>      |
| CORONA                     | 7/16"                  | 3/8"                        |
| CALIBRE                    | 16 GA                  | 22 GA                       |
| LONGITUD DEL CLAVO / GRAPA | 3/8" - 2" (9 - 54 mm)  | 5/32" - 5/8" (4 mm - 16 mm) |
| CAPACIDAD DEL MAGAZINE     | 50 grapas              | 180 grapas                  |
| PRESIÓN DE AIRE MÁXIMA     | 120 psi                | 120 psi                     |
| PRESIÓN DE AIRE REQUERIDA  | 70 - 100 psi           | 70-100 psi                  |
| CONSUMO DE AIRE            | 1.65 CFM               | 0.87 CFM                    |
| ENTRADA DE AIRE            | 1/4" NPT               | 1/4" NPT                    |
| PESO                       | 2.2 kg                 | 1.15 kg                     |
| <b>ACCESORIOS</b>          |                        |                             |
| 1 LLAVE                    | •                      | •                           |
| 1 RECIPIENTE PARA ACEITE   | •                      | •                           |
| 1 LENTES DE SEGURIDAD      | •                      | •                           |
| ☞                          | 1                      | 1                           |
| MAYOREO                    | \$2,425                | \$690                       |
| MENUDEO                    | \$2,813                | \$800                       |

CLAVOS Y GRAPAS



CLAVOS EN ROLLO



CLAVOS



GRAPAS

- Mayor porcentaje de elongación de 23.2% que le permite absorber los impactos antes de romperse.
- Dureza de 54 HRC.
- Ø 0.099".
- Precio por caja con 24 rollos.
- Cada rollo con 300 clavos.

- Medida cabeza: 5/64".
- Ideales para clavadoras neumáticas Surtek.
- Calibre 18 que les otorga gran resistencia.
- 5,000 piezas por caja.



| CÓDIGO  | CORONA | LARGO   | CALIBRE | CANTIDAD | ☞ | MAYOREO | MENUDEO |
|---|--------|---------|---------|----------|---|---------|---------|
| <b>CLAVOS EN ROLLO PARA CLAVADORA NEUMÁTICA</b> |        |         |         |          |   |         |         |
| CR175   | -      | 1-3/4"  | 12      | 300      | 1 | \$1,010 | \$1,172 |
| CR200   | -      | 2"      | 12      | 300      | 1 | \$1,055 | \$1,224 |
| CR250   | -      | 2-1/2"  | 12      | 300      | 1 | \$1,285 | \$1,491 |
| <b>CLAVOS PARA CLAVADORA NEUMÁTICA</b>          |        |         |         |          |   |         |         |
| 108499  | -      | 3/8"    | 18      | 5,000    | 1 | \$43    | \$50    |
| 108500  | -      | 19/32"  | 18      | 5,000    | 1 | \$75    | \$87    |
| 108501  | -      | 13/16"  | 18      | 5,000    | 1 | \$84    | \$97    |
| 108502  | -      | 1"      | 18      | 5,000    | 1 | \$84    | \$97    |
| 108503  | -      | 1-3/16" | 18      | 5,000    | 1 | \$105   | \$122   |
| 108504  | -      | 1-1/4"  | 18      | 5,000    | 1 | \$105   | \$122   |
| 108505  | -      | 1-3/8"  | 18      | 5,000    | 1 | \$120   | \$139   |
| 108506  | -      | 1-5/8"  | 18      | 5,000    | 1 | \$135   | \$157   |
| 108507  | -      | 1-3/4"  | 18      | 5,000    | 1 | \$155   | \$180   |
| 108508  | -      | 2"      | 18      | 5,000    | 1 | \$165   | \$191   |
| <b>GRAPAS PARA ENGRAPADORA NEUMÁTICA</b>        |        |         |         |          |   |         |         |
| 108528  | 3/8"   | 1/4"    | 22      | 5,000    | 1 | \$91    | \$106   |
| 108510  | 1/4"   | 3/8"    | 18      | 5,000    | 1 | \$139   | \$161   |
| 108511  | 1/4"   | 1/2"    | 18      | 5,000    | 1 | \$145   | \$168   |
| 108512  | 1/4"   | 5/8"    | 18      | 5,000    | 1 | \$155   | \$180   |
| 108513  | 1/4"   | 3/4"    | 18      | 5,000    | 1 | \$160   | \$186   |
| 108514  | 1/4"   | 7/8"    | 18      | 5,000    | 1 | \$175   | \$203   |
| 108515  | 1/4"   | 1"      | 18      | 5,000    | 1 | \$190   | \$220   |
| 108527  | 1/4"   | 1-1/4"  | 18      | 5,000    | 1 | \$249   | \$289   |
| 108530  | 1/2"   | 2"      | 16      | 10,000   | 1 | \$2,050 | \$2,378 |

ESMERILADORAS NEUMÁTICAS

ESMERILADORAS NEUMÁTICAS ANGULARES



(dB) 93 dB



UP857



(dB) 89 dB



UP854



- Empuñadura adicional en dos posiciones.
- Traba de seguridad del eje para cambios rápidos de disco.
- Carcasa de aleación de aluminio resistente y liviana.
- Para disco de 7" diámetro de eje del portadiscos 5/8" (16 mm).
- Poderoso motor que permite una rápida remoción de material.



| CÓDIGO          | UP857               | UP854               |
|-----------------|---------------------|---------------------|
| USO             | <b>EXTRA PESADO</b> | <b>EXTRA PESADO</b> |
| ROSCA DE EJE    | 5/8"                | 3/8"                |
| DISCO           | 7"                  | 4"                  |
| VELOCIDAD       | 7,000 rpm           | 11,000 rpm          |
| CONSUMO DE AIRE | 6 SCFM              | 6 SCFM              |
| ☞               | 1                   | 1                   |
| MAYOREO         | \$10,255            | \$3,490             |
| MENUDEO         | \$11,896            | \$4,048             |

ESMERILADORA NEUMÁTICA ANGULAR



| CÓDIGO             | EAN504                 |
|--------------------|------------------------|
| USO                | <b>USO PROFESIONAL</b> |
| DIÁMETRO DE DISCO  | 4" (101,6 mm)          |
| FLUJO DE AIRE      | 8 CFM                  |
| PRESIÓN DE TRABAJO | 70 - 90 psi            |
| ENTRADA DE AIRE    | 1/4" NPT               |
| VELOCIDAD EN VACÍO | 11,000 rpm             |
| EJE                | 1/4" (6,3 mm)          |
| PESO               | 1,83 kg (4 lb)         |
| MAYOREO            | \$2,149                |
| MENUDEO            | \$2,493                |

- Interruptor tipo paleta.



## LIJADORAS NEUMÁTICAS

### LIJADORAS NEUMÁTICAS

ACABADO FINO  
USO PESADO  
MOVIMIENTO ROTATIVO  
CIRCULAR Y ALEATORIO  
12,000 r/min  
VELOCIDAD VARIABLE



UP861A

- Sistema de aspiración: aspiración central.
- Ideal para trabajos en superficies que requieren raspados y detalles finos sin remolinos.
- Presión de aire requerida: 90 PSI.
- Tamaño de la almohadilla: 6".
- Diámetro de la órbita: 3/16".
- Entrada de aire: 1/4".
- Tamaño de lija: 6".

ACABADO FINO  
USO PESADO  
MOVIMIENTO ROTATIVO  
CIRCULAR Y ALEATORIO  
12,000 r/min  
VELOCIDAD VARIABLE



UP890A

- Ideal para trabajos en superficies que requieren raspados y detalles finos sin remolinos.
- Presión de aire requerida: 90 PSI.
- Tamaño de la almohadilla: 6".
- Diámetro de la órbita: 3/16".
- Entrada de aire: 1/4".
- Tamaño de lija: 6".

ACABADO FINO  
USO PESADO  
MOVIMIENTO ROTATIVO  
CIRCULAR Y ALEATORIO  
10,000 r/min  
VELOCIDAD VARIABLE



UP870A

- Ideal para trabajos en superficies que requieren raspados y detalles finos sin remolinos.
- Presión de aire requerida: 90 PSI.
- Tamaño de la almohadilla: 6".
- Diámetro de la órbita: 3/16".
- Entrada de aire: 1/4".
- Tamaño de lija: 6".
- Lijadora neumática orbital 6".

MOVIMIENTO UNIFORME  
USO PESADO  
(dB) 86 dB



UP766

- Válvula de regulación de potencia incorporado.
- Baja relación y larga duración.

URRER

NUEVO

| CÓDIGO                      | UP861A            | UP890A            | UP870A            | UP766             |
|-----------------------------|-------------------|-------------------|-------------------|-------------------|
| USO                         | USO PESADO        | USO PESADO        | USO PESADO        | USO PESADO        |
| DESCRIPCIÓN                 | Eje 5/16" (24 NF) | Eje 5/16" (24 NF) | Eje 5/16" (24 NF) | Para 1/4" de lija |
| TIPO                        | Orbital rotativa  | Orbital           | Orbital           | Orbital           |
| VELOCIDAD SIN CARGA         | 12,000 r/min      | 12,000 r/min      | 10,000 r/min      | 8,000 rpm         |
| CONSUMO DE AIRE             | 1.1 CFM           | 1.1 CFM           | 1.56 CFM          | 5 SCFM            |
| EJE                         | 5/16"             | 5/16"             | 5/16"             | 5/16"             |
| ORIFICIOS DE LA ALMOHADILLA | 6                 | 0                 | 0                 | 0                 |
| MAYOREO                     | \$3,770           | \$3,735           | \$1,885           | \$1,679           |
| MENUDEO                     | \$4,373           | \$4,333           | \$2,187           | \$1,948           |

### BASE PARA LIJADORA

USO PESADO



UP800VI



UP800VE

GRANEL

| CÓDIGO  | DESCRIPCIÓN   | MAYOREO | MENUDEO |
|---------|---|---------|---------|
| UP800VI | Base lisa orbital 12,000 rpm                                    | 250     | \$290   |
| UP800VE | Base con sistema de apertura y cierre rápido orbital 12,000 rpm | 410     | \$476   |

### LIJADORAS NEUMÁTICAS

USO PROFESIONAL  
RESPALDO 6"



LNR506

- Base lisa para lijas autoadheribles.

USO PROFESIONAL  
RESPALDO 6"



LNR606

- Base de sujeción rápida.

USO PROFESIONAL  
HOJA DE LIJA 1/2"



LNR0512

| CÓDIGO               | LNR0512          | LNR606                | LNR506                |
|----------------------|------------------|-----------------------|-----------------------|
| USO                  | USO PROFESIONAL  | USO PROFESIONAL       | USO PROFESIONAL       |
| FUNCIÓN              | Orbital 1/2 hoja | Rotativa 6" eje 3/16" | Rotativa 6" eje 5/16" |
| DIÁMETRO DE RESPALDO | 1/2 Hoja         | 6" (152, 4 mm)        | 6" (152, 4 mm)        |
| TAMAÑO DE LIJA       | 4, 5 CFM         | 6, 5 CFM              | 4, 5 CFM              |
| FLUJO DE AIRE        | 90 psi           | 90 psi                | 90 psi                |
| PRESIÓN DE TRABAJO   | 1/4" NPT         | 1/4" NPT              | 1/4" NPT              |
| ENTRADA DE AIRE      | 9,000 r/min      | 10,000 r/min          | 10,000 r/min          |
| VELOCIDAD EN VACÍO   | 1                | 2,475                 | 1,155                 |
| MAYOREO              | \$1,229          | \$2,871               | \$1,340               |
| MENUDEO              | \$1,426          |                       |                       |

## MARTILLOS NEUMÁTICOS

### MARTILLOS NEUMÁTICOS

USO PESADO  
(dB) 94 dB



UP715  
• Pistón largo

- Silenciador integral que minimiza el sonido del escape.
- Piezas de impacto tratadas térmicamente para mayor duración.

USO PESADO  
(dB) 99.8 dB



UP711

- Para uso industrial.
- Golpes de pistón corto.

| CÓDIGO              | UP715      | UP711      |
|---------------------|------------|------------|
| USO                 | USO PESADO | USO PESADO |
| IMPACTOS POR MINUTO | 2,100      | 3,200      |
| CONSUMO DE AIRE     | 4 SCFM     | 4 SCFM     |
| MAYOREO             | \$1,565    | \$1,349    |
| MENUDEO             | \$1,815    | \$1,565    |

### JUEGO DE MARTILLO NEUMÁTICO Y CINCELES

USO PESADO  
7 PIEZAS



| CÓDIGO  | DESCRIPCIÓN                 |
|---------|-----------------------------|
| UP711   | Martillo neumático 3200 IPM |
| UP711K5 | Juego 5 cinceles            |
| UP700   | Cople rápido para cinceles  |

| CÓDIGO | PIEZAS | MAYOREO | MENUDEO |
|--------|--------|---------|---------|
| UP711K | 7      | \$1,995 | \$2,314 |

CAJA PLÁSTICA

HERRAMIENTAS DE PODER 4

MARTILLOS NEUMÁTICOS

JUEGO DE CINCELES PARA MARTILLO



USO PESADO  
**5**  
PIEZAS



| CÓDIGO  | PIEZAS | MAYOREO | MENUDEO |
|---------|--------|---------|---------|
| UP711K5 | 5      | 419     | \$486   |

COPELE RÁPIDO



USO PESADO



- Sujeción segura con sólo jalar la rondana exterior e insertar el cincel.
- Permite acoplar los cinces con rapidez.

| CÓDIGO | DESCRIPCIÓN                              | MAYOREO | MENUDEO |
|--------|--|---------|---------|
| UP700  | Para montar cinces en martillo neumático | \$330   | \$383   |

CINCEL RECTO



USO PESADO



| CÓDIGO | LONGITUD | MAYOREO | MENUDEO |
|--------|----------|---------|---------|
| 86MN4  | 7"       | \$100   | \$116   |

CINCEL PARA PUNZONAR



USO PESADO



| CÓDIGO | LONGITUD | MAYOREO | MENUDEO |
|--------|----------|---------|---------|
| 86MN5  | 7"       | \$105   | \$122   |

JUEGO DE MARTILLO NEUMÁTICO CON 4 CINCELES

USO PROFESIONAL  
**7**  
PIEZAS



108131

MA534K

| CÓDIGO             | MA534K   |
|--------------------|----------|
| GOLPES POR MINUTO  | 4,500    |
| FLUJO DE AIRE      | 6,3 CFM  |
| PRESIÓN DE TRABAJO | 90 psi   |
| ENTRADA DE AIRE    | 1/4" NPT |

| CONTENIDO                  |       |
|----------------------------|-------|
| MARTILLO NEUMÁTICO         | 1     |
| CINCELES                   | 4     |
| MINI UNIDAD DE LUBRICACIÓN | 1     |
| CONECTOR RÁPIDO            | 1     |
| MAYOREO                    | \$675 |
| MENUDEO                    | \$783 |

| Juego de retenes para cinces |        |
|------------------------------|--------|
| CÓDIGO                       | 108131 |
| PIEZAS                       | 2      |
| MAYOREO                      | \$105  |
| MENUDEO                      | \$122  |

MATRACAS NEUMÁTICAS

MATRACA NEUMÁTICA CUADRO 1/2"



USO PESADO  
**1/2"** ((dB) 90 dB



- Cabeza de diseño compacto de gran flexibilidad para áreas estrechas.

- Ideal en la instalación o remoción de bujías, radiadores, bombas de agua, sistemas de escape, etc.
- Fácil de maniobrar en cambios de dirección.
- Juego de engranes mejorado de gran durabilidad.

| CÓDIGO | CAPACIDAD | TORQUE   | CONSUMO DE AIRE | MAYOREO | MENUDEO |
|--------|-----------|----------|-----------------|---------|---------|
| UP886H | 1/2"      | 50 ft-lb | 4 SCFM/329      | \$1,350 | \$1,566 |

MATRACA NEUMÁTICA CUADRO 3/8"



USO PESADO  
**3/8"** ((dB) 94 dB



- Ideal en la instalación o remoción de bujías, radiadores, bombas de agua, sistemas de escape, etc.
- Fácil de maniobrar en cambios de dirección.
- Todos los juegos de matracas y accesorios, tienen un práctico estuche plástico para su fácil transportación y mayor protección de las herramientas.

| CÓDIGO | CAPACIDAD | TORQUE   | CONSUMO DE AIRE | MAYOREO | MENUDEO |
|--------|-----------|----------|-----------------|---------|---------|
| UP886  | 3/8"      | 50 ft-lb | 4 SCFM          | \$1,360 | \$1,578 |

MATRACA NEUMÁTICA CUADRO 1/2"

USO PROFESIONAL  
**1/2"**



MN612A

| CÓDIGO             | MN612A           |
|--------------------|------------------|
| CUADRO             | 1/2"             |
| CONSUMO DE AIRE    | 3 CFM            |
| PRESIÓN DE TRABAJO | 90 psi           |
| ENTRADA DE AIRE    | 1/4" NPT         |
| VELOCIDAD EN VACÍO | 150 r/min        |
| MÁXIMO TORQUE      | 65 ft-lb (88 Nm) |
| MAYOREO            | \$700            |
| MENUDEO            | \$812            |

MATRACA NEUMÁTICA CUADRO 3/8"

USO PROFESIONAL  
**3/8"**



MN638A

| CÓDIGO             | MN638A           |
|--------------------|------------------|
| CUADRO             | 3/8"             |
| CONSUMO DE AIRE    | 3 CFM            |
| PRESIÓN DE TRABAJO | 90 psi           |
| ENTRADA DE AIRE    | 1/4" NPT         |
| VELOCIDAD EN VACÍO | 150 r/min        |
| MÁXIMO TORQUE      | 65 ft-lb (88 Nm) |
| MAYOREO            | \$685            |
| MENUDEO            | \$795            |

**MOTO TOOL NEUMÁTICO**

**JUEGO DE MOTO-TOOL NEUMÁTICO CON ACCESORIOS**



USO PESADO

**7**  
PIEZAS



• Práctico estuche de plástico para fácil transportación y proteger el producto.

**CAJA PLÁSTICA**

| CÓDIGO | PIEZAS | MAYOREO | MENUDEO |
|--------|--------|---------|---------|
| UP860K | 7      | \$1,179 | \$1,368 |

**MOTO-TOOLS NEUMÁTICOS**



USO PESADO

**(dB) 107 dB**

**3/8"**



UP871



Mandril Jacobs® para los accesorios pulidores.

• Escape trasero que aleja el aire del área de trabajo.



USO PESADO

**(dB) 95 dB**

**1/4"**



UP876



USO PESADO

**(dB) 94 dB**

**1/4"**



UP860



USO PESADO

**(dB) 95 dB**

**1/4"**



UP875

• Cabeza en ángulo de 90° que permite flexibilidad en espacios reducidos.

| CÓDIGO               | UP871             | UP860             | UP876             | UP875             |
|----------------------|-------------------|-------------------|-------------------|-------------------|
| USO                  | <b>USO PESADO</b> | <b>USO PESADO</b> | <b>USO PESADO</b> | <b>USO PESADO</b> |
| VELOCIDAD SIN CARGA  | 22,000 rpm        | 22,000 rpm        | 25,000 rpm        | 22,000 rpm        |
| TIPO DE ACOPLAMIENTO | Broquero 3/8"     | Boquilla 1/4"     | Boquilla 1/4"     | Boquilla 1/4"     |
| CONSUMO DE AIRE      | 4 SCFM            | 4 SCFM            | 4 SCFM            | 4 SCFM            |
| MAYOREO              | \$910             | \$935             | \$1,020           | \$1,479           |
| MENUDEO              | \$1,056           | \$1,085           | \$1,183           | \$1,716           |

**JUEGO DE MOTO-TOOL NEUMÁTICO CON ACCESORIOS**



USO PROFESIONAL

**15**  
PIEZAS

| ESPECIFICACIONES      |                                |
|-----------------------|--------------------------------|
| Capacidad de boquilla | 1/4" (6,35 mm)                 |
| Flujo de aire         | 4,5 CFM                        |
| Presión de trabajo    | 90 psi                         |
| Entrada de aire       | 1/4" NPT                       |
| Velocidad en vacío    | 25,000 r/min                   |
| CONTENIDO             |                                |
| 1                     | Moto tool                      |
| 1                     | Boquilla 1/8" (3,1 mm)         |
| 2                     | Llaves para cambio de boquilla |
| 5                     | Piedras de desbaste de 1/4"    |
| 5                     | Piedras de desbaste de 1/8"    |
| 1                     | Conector rápido                |



| CÓDIGO  | BOQUILLA | MAYOREO | MENUDEO |
|---------|----------|---------|---------|
| MTN414K | 1/4"     | \$679   | \$788   |

**MOTO-TOOLS NEUMÁTICOS**



USO GENERAL



USO GENERAL



MTA414



USO GENERAL



MTN414

ACCESORIOS PARA MOTOTOOLS PÁGINA 270

| CÓDIGO                | MTA414             | MTN414             |
|-----------------------|--------------------|--------------------|
| USO                   | <b>USO GENERAL</b> | <b>USO GENERAL</b> |
| FUNCIÓN               | Angular            | Recto              |
| CAPACIDAD DE BOQUILLA | 1/4" (6,35 mm)     | 1/4" (6,35 mm)     |
| FLUJO DE AIRE         | 4,3 CFM            | 4,5 CFM            |
| PRESIÓN DE TRABAJO    | 90 psi             | 90 psi             |
| ENTRADA DE AIRE       | 1/4" NPT           | 1/4" NPT           |
| VELOCIDAD EN VACÍO    | 20,000 r/min       | 25,000 r/min       |
| MAYOREO               | \$769              | \$415              |
| MENUDEO               | \$892              | \$481              |

**PISTOLAS DE IMPACTO**

**PISTOLA DE IMPACTO NEUMÁTICA 1" SISTEMA TWIN HAMMER**



MEGA PESADO



**TH TWIN HAMMER**

**FUNCIÓN REVERSIBLE (dB) 87 dB**



• Longitud eje de 8" (203.2 mm).



• Mango auxiliar para facilitar su uso.



• Regulador de velocidad 4 posiciones.



UP1098-8

• Extensión de 8" incluida.



| CÓDIGO   | CAPACIDAD | TORQUE      | CONSUMO DE AIRE | MAYOREO | MENUDEO  |
|----------|-----------|-------------|-----------------|---------|----------|
| UP1098-8 | 1"        | 2,500 ft-lb | 14.5 SCFM       | 43,105  | \$50,002 |

**PISTOLA DE IMPACTO NEUMÁTICA CUADRO 1" COMPOSITE SISTEMA TWIN HAMMER**



MEGA PESADO



**TH TWIN HAMMER**

**FUNCIÓN REVERSIBLE (dB) 93.8 dB**

**NUEVO**



• Botón para operación con una mano.

• Ligera.



| CÓDIGO | CAPACIDAD | TORQUE NOMINAL | TORQUE DE AFLOJE | CONSUMO DE AIRE | MAYOREO  | MENUDEO  |
|--------|-----------|----------------|------------------|-----------------|----------|----------|
| UPX893 | 1"        | 1,200 ft-lb    | 1,400 ft-lb      | 7 CFM           | \$19,650 | \$22,794 |

HERRAMIENTAS DE PODER 4

PISTOLAS DE IMPACTO

PISTOLA DE IMPACTO NEUMÁTICA 1" SISTEMA TWIN HAMMER

EXTRA PESADO **1" TH TWIN HAMMER** FUNCIÓN REVERSIBLE ((dB) 86 dB



• Longitud eje de 6", (152.4 mm).



• Mango auxiliar para facilitar su uso.



UP898-6A  
• Extensión de 6".



| CÓDIGO   | CAPACIDAD | TORQUE      | CONSUMO DE AIRE | 🔧 | MAYOREO  | MENUEDO  |
|----------|-----------|-------------|-----------------|---|----------|----------|
| UP898-6A | 1"        | 1,800 ft-lb | 9 SCFM          | 1 | \$20,000 | \$23,200 |

PISTOLA DE IMPACTO NEUMÁTICA 1" SISTEMA TWIN HAMMER

EXTRA PESADO **1" TH TWIN HAMMER** FUNCIÓN REVERSIBLE ((dB) 87 dB



UP893A



• Gatillo de velocidad variable para un control más preciso.  
• Mango ajustable para facilitar su operación.

| CÓDIGO | CAPACIDAD | TORQUE      | CONSUMO DE AIRE | 🔧 | MAYOREO  | MENUEDO  |
|--------|-----------|-------------|-----------------|---|----------|----------|
| UP893A | 1"        | 1,800 ft-lb | 9 SCFM          | 1 | \$19,650 | \$22,794 |

PISTOLA DE IMPACTO NEUMÁTICA 1" SISTEMA TWIN HAMMER

EXTRA PESADO **1" TH TWIN HAMMER** FUNCIÓN REVERSIBLE ((dB) 82 dB



UP797-6



• Eje de 6" que la hace ideal para lugares profundos.  
• Válvula de reversa para fáciles cambios de dirección.  
• Válvula de estrangulación y arranque controlado que permite aflojar el perno fácilmente.

| CÓDIGO  | CAPACIDAD | TORQUE      | CONSUMO DE AIRE | 🔧 | MAYOREO  | MENUEDO  |
|---------|-----------|-------------|-----------------|---|----------|----------|
| UP797-6 | 1"        | 1,500 ft-lb | 9 SCFM          | 1 | \$17,315 | \$20,085 |

PISTOLA DE IMPACTO NEUMÁTICA CUADRO 1" SISTEMA ROCKING DOG

EXTRA PESADO **1" RD ROCKING DOG** FUNCIÓN REVERSIBLE ((dB) 87 dB



• El mecanismo Rocking Dog es un mecanismo de larga duración con un martillo giratorio. Una ventaja sustancial es la alta capacidad de carga y robustez. Las herramientas de impacto con este mecanismo son especialmente aconsejables para tareas de montaje y desmontaje.



| CÓDIGO   | CAPACIDAD | TORQUE           | CONSUMO DE AIRE | 🔧 | MAYOREO  | MENUEDO  |
|----------|-----------|------------------|-----------------|---|----------|----------|
| UP898-6B | 1"        | 2,582.3 ft-lb331 | 12 SCFM         | 1 | \$12,035 | \$13,961 |

PISTOLA DE IMPACTO NEUMÁTICA CUADRO 1" SISTEMA ROCKING DOG

USO MÁSTER **1" RD ROCKING DOG**



PI701

• Poderoso mecanismo de impacto de martillos gemelos.



| CÓDIGO | CUADRO | FLUJO DE AIRE | PRESIÓN DE TRABAJO | ENTRADA DE AIRE | VELOCIDAD EN VACÍO | TORQUE MÁXIMO          | PESO  | 🔧 | MAYOREO | MENUEDO  |
|--------|--------|---------------|--------------------|-----------------|--------------------|------------------------|-------|---|---------|----------|
| PI701  | 1"     | 11.6 CFM      | 90 psi             | 1/2" NPT        | 4,000 r/min        | 1,400 ft-lb (1,900 Nm) | 19 kg | 1 | \$8,715 | \$10,109 |

PISTOLA DE IMPACTO NEUMÁTICA CUADRO 3/4" COMPOSITE SISTEMA TWIN HAMMER

MEGA PESADO **3/4" TH TWIN HAMMER** FUNCIÓN REVERSIBLE ((dB) 93.8 dB



• Botón para operación con una mano.  
• Ligera.

| CÓDIGO | CAPACIDAD | TORQUE NOMINAL | TORQUE DE AFLÓJE | CONSUMO DE AIRE | 🔧 | MAYOREO | MENUEDO  |
|--------|-----------|----------------|------------------|-----------------|---|---------|----------|
| UPX776 | 3/4"      | 1,200 ft-lb    | 1,400 ft-lb      | 7 CFM           | 1 | \$8,665 | \$10,051 |

PISTOLA DE IMPACTO NEUMÁTICA CUADRO 3/4" SISTEMA TWIN HAMMER

EXTRA PESADO **3/4" TH TWIN HAMMER** FUNCIÓN REVERSIBLE ((dB) 87 dB



• Regulador de potencia, permite al operador elegir la potencia para cada trabajo.  
• Escape de aire en el maneral, aleja el aire de la pieza de trabajo y del operador.  
• Gatillo de velocidad variable que previene arranques inesperados.



| CÓDIGO | CAPACIDAD | TORQUE      | CONSUMO DE AIRE | 🔧 | MAYOREO  | MENUEDO  |
|--------|-----------|-------------|-----------------|---|----------|----------|
| UP776  | 3/4"      | 1,100 ft-lb | 7 SCFM          | 1 | \$14,785 | \$17,151 |

**PISTOLAS DE IMPACTO**

**PISTOLA DE IMPACTO NEUMÁTICA CUADRO 3/4" COMPOSITE SISTEMA TWIN HAMMER** **URRER**

EXTRA PESADO **3/4" TH TWIN HAMMER** **FUNCIÓN REVERSIBLE**  
**(dB) 93.1 dB**



- El extractor en la manija dirige el aire lejos del objeto y del operador.



- Suave empuñadura inclinada que proporciona un agarre cómodo para largos tiempos de operación.



| CÓDIGO | CAPACIDAD | TORQUE     | CONSUMO DE AIRE | MAYOREO  | MENUDEO  |
|--------|-----------|------------|-----------------|----------|----------|
| UPC776 | 3/4"      | 1200 ft-lb | 6.9 SCFM        | \$10,999 | \$12,759 |

**PISTOLA DE IMPACTO NEUMÁTICA CUADRO 3/4" SISTEMA TWIN HAMMER**

**USO MÁSTER** **3/4" TH TWIN HAMMER**



- Poderoso mecanismo de impacto de martillos gemelos.



| CÓDIGO | CUADRO | FLUJO DE AIRE | PRESIÓN DE TRABAJO | ENTRADA DE AIRE | VELOCIDAD EN VACÍO | TORQUE MÁXIMO         | PESO   | MAYOREO | MENUDEO |
|--------|--------|---------------|--------------------|-----------------|--------------------|-----------------------|--------|---------|---------|
| PI734  | 3/4"   | 7.6 CFM       | 90 psi             | 3/8" NPT        | 4,600 r/min        | 1180 ft-lb (1,600 Nm) | 3.8 kg | \$4,969 | \$5,764 |

**PISTOLA DE IMPACTO NEUMÁTICA CUADRO 1/2" COMPOSITE SISTEMA JUMBO HAMMER** **URRER**

MEGA PESADO **1/2" TH TWIN HAMMER** **FUNCIÓN REVERSIBLE** **(dB) 94.4 dB** **NUEVO**



- Acción reversible con una mano.
- Compacta y poderosa.



| CÓDIGO  | CAPACIDAD | TORQUE NOMINAL | TORQUE DE AFLUJE | CONSUMO DE AIRE | MAYOREO | MENUDEO |
|---------|-----------|----------------|------------------|-----------------|---------|---------|
| UPX731B | 1/2"      | 450 ft-lb      | 500 ft-lb        | 5.8 CFM         | \$3,630 | \$4,211 |

**PISTOLA DE IMPACTO NEUMÁTICA CUADRO 3/4" SISTEMA TWIN HAMMER** **URRER**

USO PESADO **3/4" TH TWIN HAMMER** **FUNCIÓN REVERSIBLE** **(dB) 86 dB**



- Entrada de aire giratoria 360°, evita que la manguera se enrolle o tuerza.
- Mecanismo de impacto mejorado que desempeña máximo poder.



| CÓDIGO | CAPACIDAD | TORQUE    | CONSUMO DE AIRE | MAYOREO | MENUDEO  |
|--------|-----------|-----------|-----------------|---------|----------|
| UP772H | 3/4"      | 750 ft-lb | 9.5 SCFM        | \$8,625 | \$10,005 |

**PISTOLA DE IMPACTO CAÑÓN LARGO CUADRO 1/2" SISTEMA TWIN HAMMER** **URRER**

MEGA PESADO **1/2" TH TWIN HAMMER** **FUNCIÓN REVERSIBLE** **(dB) 92.7 dB** **NUEVO**



- Botón para operación con una mano.
- Ligera.



| CÓDIGO  | CAPACIDAD | TORQUE NOMINAL | TORQUE DE AFLUJE | CONSUMO DE AIRE | MAYOREO | MENUDEO |
|---------|-----------|----------------|------------------|-----------------|---------|---------|
| UPX731A | 1/2"      | 600 ft-lb      | 1,000 ft-lb      | 4 CFM           | \$4,590 | \$5,324 |

**PISTOLA DE IMPACTO NEUMÁTICA CUADRO 1/2" COMPOSITE SISTEMA TWIN HAMMER** **URRER**

EXTRA PESADO **1/2" TH TWIN HAMMER** **FUNCIÓN REVERSIBLE** **(dB) 100 dB**



- El extractor en la manija dirige el aire lejos del objeto y del operador.



- Suave empuñadura inclinada que proporciona un agarre cómodo para largos tiempos de operación.



| CÓDIGO | CAPACIDAD | TORQUE    | CONSUMO DE AIRE | MAYOREO | MENUDEO |
|--------|-----------|-----------|-----------------|---------|---------|
| UPC731 | 1/2"      | 510 ft-lb | 4.5 SCFM        | \$4,639 | \$5,381 |

**PISTOLA DE IMPACTO NEUMÁTICA CUADRO 3/4" SISTEMA TWIN HAMMER** **URRER**

USO PESADO **3/4" TH TWIN HAMMER** **FUNCIÓN REVERSIBLE** **(dB) 87 dB**



- Gran torque 1,100 ft-lb.
- El mecanismo Twin Hammer consta de 2 martillos idénticos que proporcionan un golpe balanceado instantáneo y mejorado, esto reduce la vibración y proporciona un mayor torque.



| CÓDIGO  | CAPACIDAD | TORQUE     | CONSUMO DE AIRE | MAYOREO | MENUDEO |
|---------|-----------|------------|-----------------|---------|---------|
| UP772HA | 3/4"      | 1100 ft-lb | 4.5 SCFM        | \$7,160 | \$8,306 |

**PISTOLA DE IMPACTO NEUMÁTICA CUADRO 1/2" COMPOSITE SISTEMA TWIN HAMMER** **URRER**

MEGA PESADO **1/2" TH TWIN HAMMER** **FUNCIÓN REVERSIBLE** **(dB) 92.7 dB** **NUEVO**



- Botón para operación con una mano.
- Ligera.



| CÓDIGO | CAPACIDAD | TORQUE NOMINAL | TORQUE DE AFLUJE | CONSUMO DE AIRE | MAYOREO | MENUDEO |
|--------|-----------|----------------|------------------|-----------------|---------|---------|
| UPX731 | 1/2"      | 800 ft-lb      | 1,000 ft-lb      | 4 CFM           | \$4,270 | \$4,953 |

**PISTOLA DE IMPACTO NEUMÁTICA CUADRO 1/2" SISTEMA TWIN HAMMER** **URRER**

EXTRA PESADO **1/2" TH TWIN HAMMER** **FUNCIÓN REVERSIBLE** **(dB) 80 dB**



- Mecanismo Twin Hammer que aumenta la vida de la herramienta, incluso en trabajos pesados.
- Gatillo de velocidad variable y regulador doble para un mejor control.



| CÓDIGO | CAPACIDAD | TORQUE    | CONSUMO DE AIRE | MAYOREO | MENUDEO |
|--------|-----------|-----------|-----------------|---------|---------|
| UP731  | 1/2"      | 400 ft-lb | 4 SCFM          | \$4,075 | \$4,727 |

4 HERRAMIENTAS DE PODER

**PISTOLAS DE IMPACTO**

**PISTOLA DE IMPACTO NEUMÁTICA CUADRO 1/2" SISTEMA PIN CLUTCH**



USO PESADO **1/2" PC PIN CLUTCH** FUNCIÓN REVERSIBLE

**(dB) 99.3 dB**



- Regulador de potencia, permite al operador elegir la potencia para cada trabajo.
- Gatillo inclinado para un control más preciso.
- Escape en el maneral, aleja el aire de la pieza de trabajo y del operador.



| CÓDIGO | CAPACIDAD | TORQUE    | CONSUMO DE AIRE | MAYOREO | MENUDEO         |
|--------|-----------|-----------|-----------------|---------|-----------------|
| UP734H | 1/2"      | 420 ft-lb | 4 SCFM          | 1       | \$3,665 \$4,251 |

**PISTOLA DE IMPACTO NEUMÁTICA CUADRO 1/2" SISTEMA TWIN HAMMER**

USO PROFESIONAL **1/2" TH TWIN HAMMER**



PI612

- Poderoso mecanismo de impacto de martillos gemelos.



| CÓDIGO | CUADRO | FLUJO DE AIRE | PRESIÓN DE TRABAJO | ENTRADA DE AIRE | VELOCIDAD EN VACÍO | TORQUE MÁXIMO      | PESO   | MAYOREO | MENUDEO         |
|--------|--------|---------------|--------------------|-----------------|--------------------|--------------------|--------|---------|-----------------|
| PI612  | 1/2"   | 7 CFM         | 90 psi             | 1/4" NPT        | 7,000 r/min        | 360 ft-lb (488 Nm) | 2.6 kg | 1       | \$1,785 \$2,071 |

**PISTOLA DE IMPACTO NEUMÁTICA CUADRO 3/8" COMPOSITE SISTEMA TWIN HAMMER**



EXTRA PESADO **3/8" TH TWIN HAMMER** FUNCIÓN REVERSIBLE

**(dB) 92.5 dB**



- El extractor en la manija dirige el aire lejos del objeto y del operador.



- Suave empuñadura inclinada que proporciona un agarre cómodo para largos tiempos de operación.



| CÓDIGO | CAPACIDAD | TORQUE    | CONSUMO DE AIRE | MAYOREO | MENUDEO         |
|--------|-----------|-----------|-----------------|---------|-----------------|
| UPC727 | 3/8"      | 280 ft-lb | 2.5 SCFM        | 1       | \$4,450 \$5,162 |

**PISTOLA DE IMPACTO NEUMÁTICA CUADRO 1/2" SISTEMA TWIN HAMMER**



USO PESADO **1/2" TH TWIN HAMMER** FUNCIÓN REVERSIBLE

**(dB) 85 dB**



- Gran torque en su segmento 442 ft-lb.
- El mecanismo Twin Hammer consta de 2 martillos idénticos que proporcionan un golpe balanceado instantáneo y mejorado comparado con otros tipos de mecanismos, esto hace que reduzca la vibración y proporcione un mayor torque.
- El sistema Twin Hammer está dedicado para un rendimiento más alto, industrias, servicios de neumáticos, servicios intensivos, aplicaciones de garaje y de montaje en el servicio.



| CÓDIGO | CAPACIDAD | TORQUE    | CONSUMO DE AIRE | MAYOREO | MENUDEO         |
|--------|-----------|-----------|-----------------|---------|-----------------|
| UP731A | 1/2"      | 442 ft-lb | 3.4 SCFM        | 1       | \$3,420 \$3,967 |

**PISTOLA DE IMPACTO NEUMÁTICA CUADRO 1/2" SISTEMA ROCKING DOG**

USO GENERAL **1/2" RD ROCKING DOG**



PI412A

| CÓDIGO | CUADRO | FLUJO DE AIRE | PRESIÓN DE TRABAJO | ENTRADA DE AIRE | VELOCIDAD EN VACÍO | TORQUE MÁXIMO      | PESO   | MAYOREO | MENUDEO       |
|--------|--------|---------------|--------------------|-----------------|--------------------|--------------------|--------|---------|---------------|
| PI412A | 1/2"   | 4 CFM         | 90 psi             | 1/4" NPT        | 7,000 r/min        | 207 ft-lb (280 Nm) | 2.1 kg | 1       | \$965 \$1,119 |

**PISTOLA DE IMPACTO NEUMÁTICA CUADRO 3/8" SISTEMA ROCKING DOG**



USO PESADO **3/8" RD ROCKING DOG** FUNCIÓN REVERSIBLE

**(dB) 114 dB**



- Mecanismo de impacto con lubricación de aceite para más vida y duración.



- Entrada de aire que gira 360° para maniobrar fácilmente.

- Válvula de mariposa que permite cambios de dirección a una mano.



| CÓDIGO | CAPACIDAD | TORQUE   | CONSUMO DE AIRE | MAYOREO | MENUDEO         |
|--------|-----------|----------|-----------------|---------|-----------------|
| UP722  | 3/8"      | 75 ft-lb | 3 SCFM          | 1       | \$1,209 \$1,402 |

**PISTOLA DE IMPACTO NEUMÁTICA CUADRO 1/2" SISTEMA TWIN HAMMER**

USO MÁSTER **1/2" TH TWIN HAMMER**



- Poderoso mecanismo de impacto de martillos gemelos (Twin hammer).
- Empuñadura de goma antiderrapante.
- Reversible.
- Desalajo de aire frontal.



| CÓDIGO | CUADRO | FLUJO DE AIRE | PRESIÓN DE TRABAJO | ENTRADA DE AIRE | VELOCIDAD EN VACÍO | TORQUE MÁXIMO      | PESO    | MAYOREO | MENUDEO         |
|--------|--------|---------------|--------------------|-----------------|--------------------|--------------------|---------|---------|-----------------|
| PI712  | 1/2"   | 4 CFM         | 90 psi             | 1/4" NPT        | 8,000 r/min        | 420 ft-lb (570 Nm) | 2.83 kg | 1       | \$3,070 \$3,561 |

**PISTOLA DE IMPACTO NEUMÁTICA CUADRO 3/8" COMPOSITE SISTEMA TWIN HAMMER**



MEGA PESADO **3/8" TH TWIN HAMMER** FUNCIÓN REVERSIBLE

**(dB) 101.1 dB** **NUEVO**



- Botón para operación con una mano.
- Ligera.



| CÓDIGO | CAPACIDAD | TORQUE NOMINAL | TORQUE DE AFLOJEAR | CONSUMO DE AIRE | MAYOREO | MENUDEO         |
|--------|-----------|----------------|--------------------|-----------------|---------|-----------------|
| UPX727 | 3/8"      | 400 ft-lb      | 500 ft-lb          | 4 CFM           | 1       | \$3,815 \$4,425 |

**PISTOLA DE IMPACTO NEUMÁTICA CUADRO 3/8" SISTEMA SINGLE HAMMER**

USO GENERAL **3/8" SH SINGLE HAMMER**



| CÓDIGO | CUADRO | FLUJO DE AIRE | PRESIÓN DE TRABAJO | ENTRADA DE AIRE | VELOCIDAD EN VACÍO | TORQUE MÁXIMO       | PESO | MAYOREO | MENUDEO |
|--------|--------|---------------|--------------------|-----------------|--------------------|---------------------|------|---------|---------|
| PI438  | 3/8"   | 4 CFM         | 90 psi             | 1/4" NPT        | 9,000 r/min        | 86 ft-lb (116.6 Nm) | 1    | \$890   | \$1,032 |

**PISTOLAS PARA PINTAR**

Diseño industrial sin empaques (o'rings) que hace más rápido, fácil y seguro la limpieza interna de residuos de pintura al final de cada jornada, extendiendo la vida útil de su pistola para pintar de gravedad Urrea.

Fabricadas con la más avanzada tecnología de atomizado para aplicaciones de la más alta calidad.



**LVMP**

Bajo volumen- presión media; para máxima rapidez de aplicación.



**HVLV**

Alto volumen-baja presión; para máximo ahorro de pintura.

**PISTOLAS PARA PINTAR URREA.**

Maquinado perfecto que permite la mezcla homogénea de aire-pintura otorgando una mezcla profesional - sin grumos a cualquier ángulo que sea rotada la boquilla.

**PISTOLAS PARA PINTAR DE GRAVEDAD**



EXTRA PESADO LVMP  
BOQUILLA 1.3 mm

Uso en industria.



**PPG13**  
De gravedad LVMP



EXTRA PESADO HVLV  
BOQUILLA 1.7 mm

Uso en industria.



**PPG17**  
De gravedad HVLV



EXTRA PESADO HVLV  
BOQUILLA 1.0 mm

Uso en industria.



**PPG10**  
Mini pistola para pintar de gravedad



**VAS600**  
600 ml



**VAS100**  
100 ml

• Cuerpo de aluminio.



| CÓDIGO                     | PPG13        | PPG17        | PPG10        |
|----------------------------|--------------|--------------|--------------|
| USO                        | EXTRA PESADO | EXTRA PESADO | EXTRA PESADO |
| CAPACIDAD DEL VASO         | 600 ml       | 600 ml       | 100 ml       |
| PRESIÓN DE TRABAJO         | 36 psi       | 29 psi       | 22 psi       |
| CONSUMO DE AIRE            | 10,6 CFM     | 14 CFM       | 7 CFM        |
| ENTRADA DE AIRE            | 1/4" NPT     | 1/4" NPT     | 1/4" NPT     |
| DIÁMETRO DE LA BOQUILLA    | 1,3 mm       | 1,7 mm       | 1,0 mm       |
| MAYOREO                    | \$3,329      | 3,329        | \$2,359      |
| MENUDEO                    | \$3,662      | \$3,662      | \$2,736      |
| ACCESORIOS INCLUIDOS       |              |              |              |
| MINI REGULADOR PROFESIONAL | 1            | 1            | -            |
| CEPILLO                    | 1            | 1            | 1            |
| CONECTOR DE MANGUERA       | 1            | 1            | 1            |
| FILTROS                    | 3            | 3            | 1            |
| REPUESTOS                  |              |              |              |
| CÓDIGO                     | MAYOREO      | MENUDEO      |              |
| RPPG13                     | 1 \$505      | \$586        |              |
| RPPG17                     | 1 \$505      | \$586        |              |
| RPPG10                     | 1 \$505      | \$586        |              |
| VAS600                     | 1 \$295      | \$342        |              |
| VAS100                     | 1 \$210      | \$244        |              |

**EQUIPO PARA PINTAR DE APLICACIÓN**



USO MÁSTER

- Tapa y tanque de acero calibre 13.
- 4 robustos broches.
- Entrada y salida de aire de 1/4".
- Gancho para colgar.
- 2 m de manguera para fluido y aire.
- Regulador de aire, válvula de seguridad y manómetro.



**EPP10**

**REPP10**



NUEVO

**KIT PARA PINTAR**



USO PROFESIONAL

5 PIEZAS

| Cant. | Descripción            |
|-------|------------------------|
| 1     | Pistola limpia motores |
| 1     | Pistola de aire        |
| 1     | Pistola baja presión   |
| 1     | Inflador con manómetro |
| 1     | Manguera de resorte    |



**KPP5**

• Kit ideal para talleres automotrices.

| CÓDIGO        | CAPACIDAD   | PRESIÓN DE TRABAJO | MAYOREO | MENUDEO |
|---------------|-------------|--------------------|---------|---------|
| <b>EPP10</b>  | 10 l        | 72 psi             | \$3,955 | \$4,588 |
| Repuesto      |             |                    |         |         |
| CÓDIGO        | PARA CÓDIGO | MAYOREO            | MAYOREO | MENUDEO |
| <b>REPP10</b> | EPP10       | 1 \$165            | \$191   |         |
| 108601        | 108009      | 10 \$160           | \$186   |         |

| CÓDIGO      | PIEZAS | MAYOREO | MENUDEO |
|-------------|--------|---------|---------|
| <b>KPP5</b> | 5      | 1 \$815 | \$945   |

HERRAMIENTAS DE PODER 4



**PISTOLAS PARA PINTAR**

**PISTOLAS PARA PINTAR CON VASO REFORZADO**

\* \$ PVL

NUEVO

USO PROFESIONAL  
72 psi



PPA1

- Para un pintado uniforme.
- Mezcla externa.
- Alimentación por succión.
- Flujo de aire no continuo.
- Control de material y abanico.
- Vaso reforzado.

USO PROFESIONAL  
45 psi



PPB1

- Mezcla interna.
- Alimentación por succión.
- Flujo de aire continuo.
- Control de material y abanico.
- Vaso reforzado de gran capacidad 1000 ml.

USO PROFESIONAL  
50 psi



PPB2

- Mezcla interna.
- Alimentación por succión.
- Flujo de aire continuo.
- Control de material y abanico.



| CÓDIGO             | *PPA1           | *PPB1           | *PPB2           |
|--------------------|-----------------|-----------------|-----------------|
| USO                | USO PROFESIONAL | USO PROFESIONAL | USO PROFESIONAL |
| FUNCIÓN            | Alta presión    | Baja presión    | Baja presión    |
| CAPACIDAD DEL VASO | 1000 ml         | 1000 ml         | 1000 ml         |
| PRESIÓN DE TRABAJO | 72 psi          | 50 psi          | 50 psi          |
| MAYOREO            | \$510           | \$255           | \$235           |
| MENUDEO            | \$592           | \$296           | \$273           |

REPUESTOS

| CÓDIGO | QUANTIDAD | MAYOREO | MENUDEO |
|--------|-----------|---------|---------|
| REPP10 | 1         | \$165   | \$191   |
| 108601 | 10        | \$160   | \$186   |
| RPB1   | 1         | \$91    | \$106   |
| VPB1   | 1         | \$86    | \$100   |
| RPB2   | 1         | \$91    | \$106   |

**PISTOLA PARA PINTAR TERMINADOS**

\* \$ PVL

NUEVO

USO PROFESIONAL  
72 psi



PPT1

- Cierre hermético de vaso.
- Mezcla externa.
- Alimentación por succión.
- Flujo de aire no continuo.
- Control de material y abanico.
- Vaso de aluminio de 250 ml.



RPPT1



| CÓDIGO    | CAPACIDAD             | PRESION DE TRABAJO | QUANTIDAD | MAYOREO | MENUDEO |
|-----------|-----------------------|--------------------|-----------|---------|---------|
| *PPT1     | 200 ml                | 72 psi             | 1         | \$380   | \$441   |
| REPUESTOS |                       |                    |           |         |         |
| RPPT1     | Repuesto pistola PPT1 |                    | 1         | \$119   | \$138   |

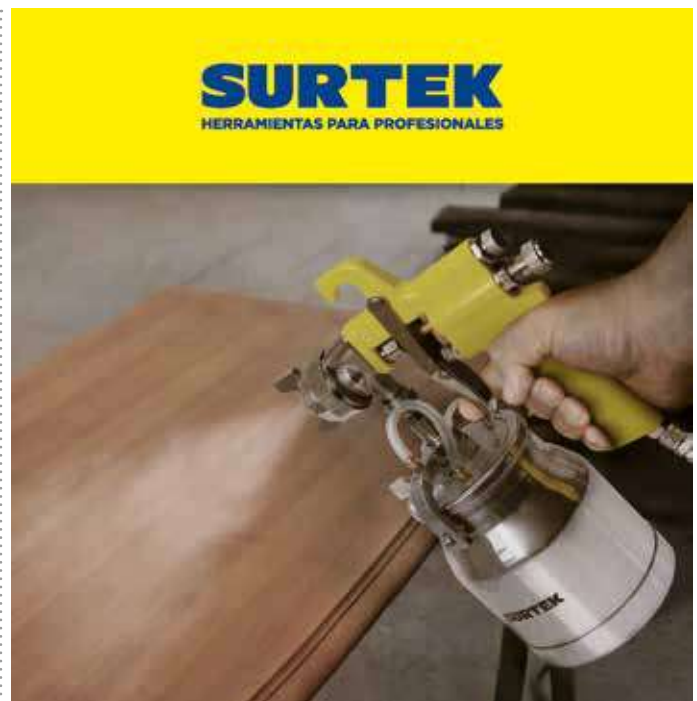

**PISTOLAS PARA PINTAR**

**PISTOLAS PARA PINTAR TERMINADOS**

\* \$ PVL



USO PROFESIONAL

50 psi

**HVLP**  
HIGH VOLUMEN LOW PRESSURE  
ALTO VOLUMEN BAJA PRESIÓN



PPG1

- Flujo de aire no continuo.
- Control de material, aire y abanico.
- Mezcla externa.
- Alimentación por gravedad.
- Mayor eficiencia y ahorro de material.
- Vaso plástico de 600 ml.



USO PROFESIONAL

50 psi

**HVLP**  
HIGH VOLUMEN LOW PRESSURE  
ALTO VOLUMEN BAJA PRESIÓN



PPG2

- Flujo de aire no continuo.
- Control de material, aire y abanico.
- Mezcla externa.
- Se puede pintar más cerca de la superficie.
- Alimentación por gravedad.
- Vaso plástico de 125 ml.



USO PROFESIONAL

72 psi

**HVLP**  
HIGH VOLUMEN LOW PRESSURE  
ALTO VOLUMEN BAJA PRESIÓN



PPG3

- Mezcla externa.
- Flujo de aire no continuo.
- Control de material, aire y abanico.
- Alimentación por gravedad.
- Vaso giratorio de 400 ml que facilita el pintado en cualquier posición.



RPPG1



RPPG2



RPPG3



4

HERRAMIENTAS DE PODER

| CÓDIGO             | *PPG1                  | *PPG2                  | *PPG3                  |
|--------------------|------------------------|------------------------|------------------------|
| USO                | <b>USO PROFESIONAL</b> | <b>USO PROFESIONAL</b> | <b>USO PROFESIONAL</b> |
| FUNCIÓN            | Gravedad               | Gravedad               | Gravedad               |
| VASO               | Plástico               | Plástico               | Aluminio               |
| CAPACIDAD DEL VASO | 600 ml                 | 125 ml                 | 400 ml                 |
| PRESIÓN DE TRABAJO | 50 psi                 | 50 psi                 | 72psi                  |
| ☑                  | 1                      | 1                      | 1                      |
| MAYOREO            | \$459                  | \$299                  | \$309                  |
| MENUEO             | \$532                  | \$347                  | \$358                  |
| <b>REPUESTOS</b>   |                        |                        |                        |
| CÓDIGO             | ☑ MAYOREO              |                        | MENUEO                 |
| RPPG1              | 1 \$149                |                        | \$173                  |
| RPPG2              | 1 \$110                |                        | \$128                  |
| RPPG3              | 1 \$125                |                        | \$145                  |

**MINI PISTOLA PARA PINTAR DE RETOQUE, VASO DE ALUMINIO**

\* \$ PVL



USO PROFESIONAL

72 psi



PPG4



RPPG4

- Con boquilla de punto ajustable.
- Mezcla interna.
- Alimentación por gravedad.
- Flujo de aire no continuo.
- Control de material y abanico.
- Vaso de aluminio giratorio de 125 ml que facilita el pintado en cualquier posición.



| CÓDIGO          | FUNCION     | CAPACIDAD | PRESIÓN DE TRABAJO | ☑       | MAYOREO | MENUEO |
|-----------------|-------------|-----------|--------------------|---------|---------|--------|
| *PPG4           | Gravedad    | 125 ml    | 72 psi             | 1       | \$205   | \$238  |
| <b>Repuesto</b> |             |           |                    |         |         |        |
| CÓDIGO          | PARA CÓDIGO | ☑         | MAYOREO            | MAYOREO |         |        |
| RPPG4           | PPG4        | 1         | \$75               | \$87    |         |        |

**PISTOLA PARA TEXTURIZADOS**

\* \$ PVL



USO PROFESIONAL

72 psi



PTX1



RPTX1

**ESPECIFICACIONES**

Capacidad del vaso: 5 L  
Presión de aire: 72 psi  
Consumo de aire: 7 scfm

- Para acabados texturizados en paredes.
- Vaso plástico.

**TIROLERA**  
PAGINA 230



| CÓDIGO          | FUNCION     | CAPACIDAD | PRESIÓN DE TRABAJO | ☑      | MAYOREO | MENUEO |
|-----------------|-------------|-----------|--------------------|--------|---------|--------|
| *PTX1           | Gravedad    | 5000 ml   | 72 psi             | 1      | \$629   | \$730  |
| <b>Repuesto</b> |             |           |                    |        |         |        |
| CÓDIGO          | PARA CÓDIGO | ☑         | MAYOREO            | MENUEO |         |        |
| RPTX1           | PTX1        | 1         | \$139              | \$161  |         |        |

**PISTOLAS PARA PINTAR**

**PISTOLA PARA RECUBRIMIENTOS**

USO PROFESIONAL  
72 psi

\* \$ PVL

NUEVO



PREC

• Presión de trabajo hasta 72 psi.

| CÓDIGO | PRESIÓN DE TRABAJO | 📦 | MAYOREO | MENUDEO |
|--------|--------------------|---|---------|---------|
| PREC   | 72 psi             | 1 | \$145   | \$168   |



**PISTOLAS PARA AEROGRAFÍA**

**AERÓGRAFO PROFESIONAL ALIMENTACIÓN POR GRAVEDAD**

USO PROFESIONAL  
3 PIEZAS  
35 psi

NUEVO



- Incluye gotero, llave de ajuste y armado.
- Sistema de accionamiento doble.
- Alimentación por gravedad.

| CÓDIGO | CAPACIDAD | PRESIÓN DE TRABAJO | 📦 | MAYOREO | MENUDEO |
|--------|-----------|--------------------|---|---------|---------|
| PA1    | 7 ml      | 35 psi             | 1 | 499     | \$579   |



**AERÓGRAFO**

USO PROFESIONAL  
7 PIEZAS  
35 psi

NUEVO



- Recomendado para su uso en artes gráficas, modelismo y artesanías.
- Alimentada por succión con adaptador de 1/4 NPT.

| CONTENIDO |  |
|-----------|--|
| Cantidad  | Descripción                                    |
| 1         | Aerógrafo                                      |
| 1         | Frasco mezclador con tapa                      |
| 1         | Frasco de cambio de color                      |
| 1         | Adaptador para compresor de aire               |
| 1         | Manguera                                       |
| 1         | Adaptador para latas de aire propulente Gotero |

| CÓDIGO | CAPACIDAD | PRESIÓN DE TRABAJO | 📦 | MAYOREO | MENUDEO |
|--------|-----------|--------------------|---|---------|---------|
| PA2    | 20 ml     | 35 psi             | 1 | \$195   | \$226   |



**REMACHADORAS NEUMÁTICAS**

**REMACHADORA NEUMÁTICA**

USO PESADO  
(dB) 70 dB



| CÓDIGO          | UP884        |
|-----------------|--------------|
| USO             | USO PESADO   |
| BOQUILLA        | 3/32" - 1/4" |
| CONSUMO DE AIRE | 10 SCFM      |
| 📦               |              |
| MAYOREO         | 5,705        |
| MENUDEO         | 6,618        |
| BOQUILLAS       |              |
|                 | 3/32"        |
|                 | 1/8"         |
|                 | 3/16"        |
|                 | 1/4"         |

- Sistema de asistencia de vacío diseñado para mayor eficacia al remachar hacia abajo.
- Remaches de aluminio.

**REMACHADORA NEUMÁTICA**

USO GENERAL



| CÓDIGO                           | RH405                                |
|----------------------------------|--------------------------------------|
| USO                              | USO GENERAL                          |
| CAPACIDAD DE REMACHE             | 3/32", 1/8", 5/32", 3/16"            |
| PODER DE TRACCIÓN                | 720 kg - 1,568 lb                    |
| PRESIÓN DE AIRE                  | 60-90 psi (413-620 kPa)              |
| CONSUMO DE AIRE                  | 4-4.6 CMF (0.04 0.045L/min)          |
| DIÁMETRO DE LA ROSCA DE CONEXIÓN | 1/4" NPT (6,3 mm)                    |
| TAMAÑO DE LA MANGUERA            | 3/8" ID (9,5 mm de diámetro interno) |
| 📦                                | 1                                    |
| MAYOREO                          | \$1,755                              |
| MENUDEO                          | \$2,036                              |
| BOQUILLAS                        |                                      |
|                                  | 3/32"                                |
|                                  | 1/8"                                 |
|                                  | 5/32"                                |
|                                  | 3/16"                                |

- Sistema de asistencia de vacío diseñado para mayor eficiencia al remachar hacia abajo.

**TALADROS NEUMÁTICOS**

**TALADROS NEUMÁTICOS**

URRERA

USO PESADO  
(dB) 87 dB  
3/8"



UP785  
• No reversible.

USO PESADO  
FUNCIÓN REVERSIBLE  
(dB) 95 dB  
3/8"



UP788R  
• Reversible.

USO PESADO  
FUNCIÓN REVERSIBLE  
(dB) 90 dB  
3/8"



UP879  
• Angular reversible.

USO PESADO  
(dB) 87 dB  
1/2"



UP785H  
• No reversible.

• Motor neumático que resiste atascamientos y ahorra energía.

USO PESADO  
FUNCIÓN REVERSIBLE  
(dB) 89 dB  
1/2"



UP789HR  
• Reversible.



| CÓDIGO              | UP785         | UP788R     | UP879              | UP785H        | UP789HR    |
|---------------------|---------------|------------|--------------------|---------------|------------|
| USO                 | USO PESADO    | USO PESADO | USO PESADO         | USO PESADO    | USO PESADO |
| BROQUERO            | 3/8"          | 3/8"       | 3/8"               | 1/2"          | 1/2"       |
| VELOCIDAD SIN CARGA | 2,200 rpm     | 1,800 rpm  | 1,600 rpm          | 500 rpm       | 800 rpm    |
| CONSUMO DE AIRE     | 4 SCFM        | 4 SCFM     | 4 SCFM             | 4 SCFM        | 4 SCFM     |
| CAPACIDAD DE TORQUE | 5.0 Nm        | 5.5 Nm     | 19 Nm              | 12 Nm         | 5.0 Nm     |
| TIPO                | No reversible | Reversible | Angular reversible | No reversible | Reversible |
| ☑                   | 1             | 1          | 1                  | 1             | 1          |
| MAYOREO             | \$1,890       | \$1,950    | \$2,360            | \$2,905       | \$2,990    |
| MENUDEO             | \$2,192       | \$2,262    | \$2,738            | \$3,370       | \$3,468    |

**TALADROS NEUMÁTICOS REVERSIBLES**

USO PROFESIONAL  
BROQUERO  
1/2"



TN512  
• Reversible.

USO PROFESIONAL  
BROQUERO  
3/8"



TN538  
• Reversible.



| CÓDIGO             | TN512           | TN538           |
|--------------------|-----------------|-----------------|
| USO                | USO PROFESIONAL | USO PROFESIONAL |
| BROQUERO           | 1/2"            | 3/8"            |
| FLUJO DE AIRE      | 4 CFM           | 4 CFM           |
| PRESIÓN DE TRABAJO | 90 psi          | 90 psi          |
| ENTRADA DE AIRE    | 1/4" NPT        | 1/4" NPT        |
| TIPO               | Reversibles     | Reversibles     |
| ☑                  | 1               | 1               |
| MAYOREO            | \$1,435         | \$1,105         |
| MENUDEO            | \$1,665         | \$1,282         |

**SURTEK**  
HERRAMIENTAS PARA PROFESIONALES

**PODEROSAS  
HERRAMIENTAS**



4 HERRAMIENTAS DE PODER

**SURTEK**  
HERRAMIENTAS PARA PROFESIONALES

**AGRICULTURA  
Y JARDINERÍA**



**05**

**RESPALDO QUE  
TE ECHA LA MANO**

[urrea.com](http://urrea.com)

Estamos mejorando constantemente nuestros productos, es por esto que la información, imagen, características y disponibilidad de los mismos pueden cambiar sin previo aviso.

## ACCESORIOS PARA RIEGO



Surtek cuenta con una gran variedad de accesorios para riego.

- Los adaptadores están elaborados en materiales resistentes a la presión y a la oxidación. Con ellos se puede convertir salida sencilla a doble.

- Los aspersores de la línea Surtek son regulables y están disponible en 1 y 2 vías. Las boquillas son metálicas, con esto evitamos la degradación prematura del material.

### ADAPTADOR EN "Y" DE BRONCE



USO PROFESIONAL



- Rosca de entrada y salida de 3/4" GHT.
- Para convertir una salida sencilla a doble.
- Facilita el uso alterno de tomas de agua.
- Válvulas de cierre independientes para cada vía.
- Tuerca individual para fácil instalación.



| CÓDIGO | ANCHO CM | LARGO CM | ALTO CM | Ø | MAYOREO | MENUDEO |
|--------|----------|----------|---------|---|---------|---------|
| 130334 | 11.20    | 7        | 4.50    | 6 | \$130   | \$151   |

### ADAPTADOR EN "Y" CROMADO



USO GENERAL



- Convierte una salida sencilla a doble.
- Facilita el uso alterno de tomas de agua.
- Válvulas de cierre independientes para cada vía.
- Tuerca individual para fácil instalación.
- Cuerpo de acero.
- Acabado cromado.



| CÓDIGO | ANCHO CM | LARGO CM | ALTO CM | Ø  | MAYOREO | MENUDEO |
|--------|----------|----------|---------|----|---------|---------|
| 130333 | 11       | 7        | 4       | 12 | \$49    | \$57    |

### ADAPTADOR EN "Y" DE PLÁSTICO



USO DOMÉSTICO



- Para convertir una salida sencilla a doble.
- Facilita el uso alterno de tomas de agua.
- Válvulas de cierre independientes para cada vía.
- Tuerca individual para fácil instalación.
- Cuerpo de plástico ABS.



| CÓDIGO  | ANCHO CM | LARGO CM | ALTO CM | Ø | MAYOREO | MAYOREO |
|---------|----------|----------|---------|---|---------|---------|
| VALY01P | 11.50    | 7.20     | 4.10    | 6 | \$22    | \$26    |

### ASPERORES

Los aspersores por pulsación Surtek pueden regar en una área específica con rangos de 90° hasta los 360°.



| Presión de agua<br>lb x pulgadas <sup>2</sup> | Radio<br>m | Consumo<br>l x minuto |
|---|------------|-----------------------|
| 30  | 11         | 14                    |
| 40  | 12         | 16                    |
| 50  | 12.3       | 18.5                  |

Esta tabla no aplica para aspersores agrícolas

### ASPERORES AGRÍCOLAS POR PULSACIÓN



USO PROFESIONAL



USO AGRÍCOLA



130299

USO AGRÍCOLA  
NO GRAVA I.V.A.



| 130298                         |      |      |      |      |      |      |
|--------------------------------|------|------|------|------|------|------|
| Capacidad y consumo aproximado |      |      |      |      |      |      |
| PRESIÓN (kg/cm <sup>2</sup> )  | 1    | 1,5  | 2    | 2,5  | 3    | 3,5  |
| PRESIÓN (l/m)                  | 20,1 | 23,8 | 29,9 | 29,8 | 32,2 | 34,6 |
| RADIO (m)                      | 10,6 | 11,4 | 12,8 | 12,8 | 13   | 13,2 |

| 130299                         |      |      |      |      |      |      |
|--------------------------------|------|------|------|------|------|------|
| Capacidad y consumo aproximado |      |      |      |      |      |      |
| PRESIÓN (kg/cm <sup>2</sup> )  | 3    | 3,5  | 4    | 4,5  | 5    | 5,5  |
| PRESIÓN (l/m)                  | 62   | 67   | 72   | 76   | 81   | 85   |
| RADIO (m)                      | 16,6 | 17,2 | 17,6 | 17,7 | 17,8 | 18,1 |



360°

- Cuerpo de latón fundido.
- Ideal para grandes áreas de riego.
- Para uso en terrenos arenosos y zonas agrícolas.
- Ideal para uso rudo en terrenos arenosos y zonas agrícolas.

| CÓDIGO | ROSCA DE ENTRADA | Ø | MAYOREO | MENUDEO |
|--------|------------------|---|---------|---------|
| 130299 | 1" GHT           | 1 | \$600   | \$600   |
| 130298 | 3/4" GHT         | 1 | \$320   | \$320   |

ACCESORIOS PARA RIEGO

ASPERORES METÁLICOS REGULABLES POR PULSACIONES

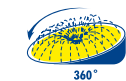

- Cuerpo de acero.
- Estaca metálica de 11" (28 cm).
- Boquillas de cobre.
- Chorro sencillo.



130319

- Cuerpo de acero.
- Estaca metálica de 11" (28 cm).
- Boquillas de cobre.
- Chorro sencillo.



130318

- Cuerpo de acero.
- Boquillas de cobre.
- Chorro sencillo.



130317

- Cuerpo de zamac.
- Estaca metálica de 11" (28 cm).
- Boquillas metálicas.
- Chorro doble.



130322

- Cuerpo de zamac.
- Estaca metálica de 11" (28 cm).
- Boquillas metálicas.
- Chorro doble.



130321

- Cuerpo de zamac.
- Boquillas metálicas.
- Chorro doble.



130320

| CÓDIGO | VÍAS | ROSCA DE ENTRADA | 📦 | MAYOREO | MENUDEO |
|--------|------|------------------|---|---------|---------|
| 130319 | 2    | 3/4" GHT         | 6 | \$179   | \$208   |
| 130318 | 1    | 3/4" GHT         | 6 | \$175   | \$203   |
| 130317 | -    | 3/4" GHT         | 6 | \$145   | \$168   |

| CÓDIGO | VÍAS | ROSCA DE ENTRADA | 📦 | MAYOREO | MENUDEO |
|--------|------|------------------|---|---------|---------|
| 130322 | 2    | 3/4" GHT         | 6 | \$125   | \$145   |
| 130321 | 1    | 3/4" GHT         | 6 | \$125   | \$145   |
| 130320 | -    | 3/4" GHT         | 6 | \$100   | \$116   |

- Clips y retenes ajustables para regular el área de riego.
- Brazos ajustables para delimitar diferentes patrones.
- Regulables por pulsaciones.
- Presión de trabajo recomendable de 40 y 50 psi.

ASPERORES PLÁSTICOS REGULABLES POR PULSACIONES



130324

- Cuerpo de plástico.
- Estaca metálica de 11" (28 cm).
- Chorro sencillo.



130325

- Cuerpo de plástico.
- Estaca metálica de 11" (28 cm).
- Chorro sencillo.



130323

- Cuerpo de plástico.
- Chorro sencillo.

| CÓDIGO | VÍAS | ROSCA DE ENTRADA | 📦 | MAYOREO | MENUDEO |
|--------|------|------------------|---|---------|---------|
| 130325 | 2    | 3/4" GHT         | 6 | \$72    | \$84    |

| CÓDIGO | VÍAS | ROSCA DE ENTRADA | 📦 | MAYOREO | MENUDEO |
|--------|------|------------------|---|---------|---------|
| 130324 | 1    | 3/4" GHT         | 6 | \$69    | \$80    |
| 130323 | -    | 3/4" GHT         | 6 | \$41    | \$48    |

- Clips y retenes ajustables para regular el área de riego.
- Brazos ajustables para delimitar diferentes patrones.
- Regulables por pulsaciones.
- Presión de trabajo recomendable de 40 y 50 psi.

ESTACA METÁLICA UNIVERSAL PARA ASPERORES 2 VÍAS



- Cuerpo de zamac.
- Acabado cromado.
- Compatible con todos los aspersores Surtek.

| CÓDIGO | VÍAS | PULG | LONGITUD | CM | ROSCA DE ENTRADA | 📦 | MAYOREO | MENUDEO |
|--------|------|------|----------|----|------------------|---|---------|---------|
| 130332 | 2    | 11"  |          | 28 | 3/4" GHT         | 6 | \$35    | \$41    |

ASPERORES PLÁSTICOS REGULABLES POR PULSACIONES



ASP01PX



ASP01P

- Cuerpo de plástico.
- Con estaca plástica de 11" (28 cm).
- Chorro sencillo.
- Clips y retenes ajustables para regular el área de riego.
- Brazos ajustables para delimitar diferentes patrones.
- Regulables por pulsaciones.
- Presión de trabajo de 40 y 50 psi.

| CÓDIGO  | VÍAS | ROSCA DE ENTRADA | 📦 | MAYOREO | MENUDEO |
|---------|------|------------------|---|---------|---------|
| ASP01P  | 1    | 3/4" GHT         | 6 | \$41    | \$48    |
| ASP01PX | 2    | 3/4" GHT         | 6 | \$43    | \$50    |



## ACCESORIOS PARA RIEGO

### ASPERORES ESTACIONARIOS CON BASE POR PULSACIONES



- Ofrece desde un riego abundante hasta un rocío fino.
- Base metálica tipo manguera con conector de latón.
- Base amplia y sólida que brinda mayor estabilidad.

• Presión de trabajo recomendable de 40 y 50 psi.



130316

| CÓDIGO | BASE     | ROSCA DE ENTRADA | 📦 | MAYOREO | MENUDEO |
|--------|----------|------------------|---|---------|---------|
| 130316 | Metálica | 3/4" GHT         | 1 | \$315   | \$365   |

### ASPERSOR ESTACIONARIO DE 2 BRAZOS



- Brazos rociadores de latón.
- Boquillas ajustables de chorro.
- Brazos, boquillas y conector para manguera de latón.

• Presión de trabajo recomendable de 40 y 50 psi.



130312

| CÓDIGO | BASE     | ROSCA DE ENTRADA | 📦 | MAYOREO | MENUDEO |
|--------|----------|------------------|---|---------|---------|
| 130312 | Metálica | 3/4" GHT         | 4 | \$400   | \$464   |

### ASPERORES ESTACIONARIOS DE 3 BRAZOS



- Cuerpo y base de plástico.
- Brazos metálicos.
- Riego fino y uniforme.



ASPM3B



ASPP3B

- Cuerpo y base de plástico.
- Riego fino y uniforme.

• Presión de trabajo recomendable de 40 y 50 psi.

| CÓDIGO | BASE     | ROSCA DE ENTRADA | 📦 | MAYOREO | MENUDEO |
|--------|----------|------------------|---|---------|---------|
| ASPM3B | Metálica | 3/4" GHT         | 5 | \$49    | \$57    |
| ASPP3B | Plástica | 3/4" GHT         | 5 | \$40    | \$46    |

### ASPERSOR DE REGADERA CON TUBO



#### 6 FUNCIONES

- REMOJO
- REGADERA
- HORIZONTAL
- CHORRO
- FINO
- CÓNICO



- Aspersor plástico.
- Maneral de aluminio.
- Con válvula de cierre de riego.
- Presión de trabajo de 40 y 50 psi.

| CÓDIGO | LONGITUD |              | ROSCA DE ENTRADA | 📦 | MAYOREO | MENUDEO |
|--------|----------|--------------|------------------|---|---------|---------|
|        | PULGADAS | CENTRIMETROS |                  |   |         |         |
| 130329 | 30       | 76.2         | 3/4" GHT         | 1 | \$130   | \$151   |

- Base y cuerpo de metal.
- Boquillas y conector para manguera de latón.
- Ofrece desde un riego abundante hasta un rocío fino.



130315

| CÓDIGO | BASE     | ROSCA DE ENTRADA | 📦 | MAYOREO | MENUDEO |
|--------|----------|------------------|---|---------|---------|
| 130315 | Metálica | 3/4" GHT         | 1 | \$335   | \$389   |

### ASPERORES ESTACIONARIOS DE 3 BRAZOS



- Boquillas y conector de latón.
- Brazos rociadores de metal.
- Base con ruedas que facilitan su desplazamiento.
- Boquillas ajustables de chorro.
- Boquillas y conector para manguera de latón.
- Presión de trabajo recomendable de 40 y 50 psi.



130314



130347

- Brazos rociadores de aluminio.
- Base metálica.

| CÓDIGO | BASE       | ROSCA DE ENTRADA | 📦 | MAYOREO | MENUDEO |
|--------|------------|------------------|---|---------|---------|
| 130314 | Con ruedas | 3/4" GHT         | 3 | \$355   | \$412   |
| 130347 | Metálica   | 3/4" GHT         | 1 | \$91    | \$106   |

### ASPERSOR OSCILATORIO



#### 4 FUNCIONES

- DERECHA
- COMPLETO
- IZQUIERDA
- CENTRO



- Aspersor de aluminio con 15 boquillas.
- Incluye aguja limpia boquillas.
- Múltiples patrones de riego.
- Cuerpo de plástico con tubo aspersor de aluminio.
- Presión de trabajo recomendable de 40 y 50 psi.



| CÓDIGO | BASE     | LONGITUD | ROSCA DE ENTRADA | 📦 | MAYOREO | MENUDEO |
|--------|----------|----------|------------------|---|---------|---------|
| 130330 | Plástica | 18"      | 3/4" GHT         | 1 | \$165   | \$191   |

### ASPERORES TIPO SAPO



- Chorro fino.
- Rociador circular.
- Cuerpo de aluminio inyectado.



130326



130327

- Chorro grueso.
- Cuerpo de aluminio inyectado.

• Presión de trabajo de 40 y 50 psi.

| CÓDIGO | ROSCA DE ENTRADA | 📦 | MAYOREO | MENUDEO |
|--------|------------------|---|---------|---------|
| 130326 | 3/4" GHT         | 6 | \$80    | \$93    |
| 130327 | 3/4" GHT         | 6 | \$155   | \$180   |



ACCESORIOS PARA RIEGO

CHIFLONES DE LATÓN



130337

- Chorro ajustable.
- Cuerpo de latón.
- Presión de trabajo de 40 y 50 psi.

| CÓDIGO | LONGITUD | ROSCA DE ENTRADA | ⊞ | MAYOREO | MENUDEO |
|--------|----------|------------------|---|---------|---------|
| 130336 | 3"       | 3/4" GHT         | 5 | \$54    | \$63    |
| 130337 | 3.5"     | 3/4" GHT         | 5 | \$63    | \$73    |
| 130338 | 4"       | 3/4" GHT         | 5 | \$77    | \$89    |

CHIFLÓN DE PLÁSTICO



- Chorro ajustable.
- Cuerpo de plástico.
- Presión de trabajo de 40 y 50 psi.

| CÓDIGO | LONGITUD | ⊞ | MAYOREO | MENUDEO |
|--------|----------|---|---------|---------|
| CH4P   | 4"       | 6 | \$16    | \$19    |

CONECTORES DE RIEGO DE LATÓN



130374



Hembra



Macho

- Para manguera de jardinería.
- Conectores macho-hembra que permiten el roscado de la manguera sin torcerla.
- Cuerpo maquinado en latón sólido.

| CÓDIGO | MEDIDA DE MANGUERA | ROSCA DE ENTRADA | ⊞ | MAYOREO | MENUDEO |
|--------|--------------------|------------------|---|---------|---------|
| 130372 | 1/2"               | 3/4" GHT         | 1 | \$48    | \$56    |
| 130373 | 5/8"               | 3/4" GHT         | 1 | \$51    | \$59    |
| 130374 | 3/4"               | 3/4" GHT         | 1 | \$51    | \$59    |

- Para manguera de jardinería.
- Cuerpo maquinado en latón sólido.

| CÓDIGO | MEDIDA DE MANGUERA | ROSCA DE ENTRADA | ⊞  | MAYOREO | MENUDEO |
|--------|--------------------|------------------|----|---------|---------|
| 130370 | 1/2"               | 3/4" GHT         | 12 | \$29    | \$34    |

- Para manguera de jardinería.
- Cuerpo maquinado en latón sólido.

| CÓDIGO | MEDIDA DE MANGUERA | ROSCA DE ENTRADA | ⊞  | MAYOREO | MENUDEO |
|--------|--------------------|------------------|----|---------|---------|
| 130371 | 1/2"               | 3/4" GHT         | 12 | \$29    | \$34    |

CONECTORES DE RIEGO PLÁSTICOS



130377

130376

- Cuerpo de plástico.
- Conectores de fácil instalación.
- Para manguera de jardinería.

| CÓDIGO | CONECTOR | MEDIDA DE MANGUERA | ROSCA DE ENTRADA | ⊞  | MAYOREO | MENUDEO |
|--------|----------|--------------------|------------------|----|---------|---------|
| 130377 | Hembra   | 1/2"               | 3/4" GHT         | 12 | \$11    | \$13    |
| 130380 | Hembra   | 5/8" a 3/4"        | 3/4" GHT         | 12 | \$11    | \$13    |
| 130376 | Macho    | 1/2"               | 3/4" GHT         | 12 | \$10    | \$12    |
| 130379 | Macho    | 5/8" a 3/4"        | 3/4" GHT         | 12 | \$11    | \$13    |

JUEGO DE CONECTORES PARA RIEGO CON SISTEMA CLICK



2  
PIEZAS



- Cuerpo de plástico.

| CÓDIGO | MEDIDA DE MANGUERA | ROSCA DE ENTRADA | ⊞  | MAYOREO | MENUDEO |
|--------|--------------------|------------------|----|---------|---------|
| 130335 | 1/2"               | 3/4" GHT         | 12 | \$40    | \$46    |

JUEGOS DE CONECTORES PARA RIEGO CON SISTEMA CLICK Y ADAPTADOR



2  
PIEZAS



- Cuerpo de plástico.
- Conector clic y adaptador para grifo.

| CÓDIGO | DESCRIPCIÓN             | MEDIDA DE MANGUERA | ROSCA DE ENTRADA | ⊞ | MAYOREO | MENUDEO |
|--------|-------------------------|--------------------|------------------|---|---------|---------|
| 130383 | Para accesorio de riego | 1/2"               | 3/4" GHT         | 6 | \$23    | \$27    |
| 130382 | Para grifo              | 1/2"               | 3/4" GHT         | 6 | \$25    | \$29    |

CONECTOR PARA RIEGO CON SISTEMA CLICK MACHO



- Cuerpo de plástico.
- Conector click macho para riego.

| CÓDIGO | MEDIDA DE MANGUERA | ROSCA DE ENTRADA | ⊞  | MAYOREO | MENUDEO |
|--------|--------------------|------------------|----|---------|---------|
| 130384 | 3/4"               | 3/4" GHT         | 24 | \$5.30  | \$6.10  |

REPARADORES DE MANGUERA PLÁSTICOS



- Cuerpo de plástico.
- Ideal para la reparación de todo tipo de mangueras.

| CÓDIGO | MEDIDA DE MANGUERA | ROSCA DE ENTRADA | ⊞  | MAYOREO | MENUDEO |
|--------|--------------------|------------------|----|---------|---------|
| 130378 | 1/2"               | 3/4" GHT         | 12 | \$12    | \$14    |
| 130381 | 5/8" a 3/4"        | 3/4" GHT         | 12 | \$14    | \$16    |

JUEGO DE EMPAQUES DE HULE



10  
PIEZAS



- Para conexión 3/4".

| CÓDIGO | CONTENIDO   | ⊞  | MAYOREO | MENUDEO |
|--------|-------------|----|---------|---------|
| 130375 | 10 empaques | 25 | \$5.80  | \$6.70  |

**ACCESORIOS PARA RIEGO**

**PISTOLAS PARA RIEGO CON RECUBRIMIENTO PVC**



USO PROFESIONAL



130342



130341

• Boquilla de latón.



130349

• Diseño de gatillo frontal con seguro, lo cual permite eliminar la necesidad de mantener presionado el gatillo para un riego continuo.  
• Chorro regulable.  
• Boquilla de latón.

• Cuerpo metálico con recubrimiento de PVC antiderrapante.  
• Cuenta con seguro para riego continuo.  
• Presión de trabajo de 40 y 50 psi.

- 9 Funciones**
- Grueso
  - Bruma
  - Tipo lanza
  - Horizontal
  - Cónico
  - Completo
  - Abanico
  - Regadera exterior
  - Regadera central

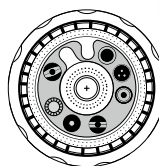

130348

- 7 Funciones**
- Bruma
  - Completo
  - Tipo lanza
  - Abanico
  - Cónico
  - Regadera exterior
  - Regadera central

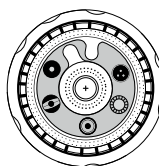

130340

• Diseño de gatillo con seguro para función continua.

| CÓDIGO | ROSCA DE ENTRADA | FUNCIONES                              | 📦 | MAYOREO | MENUDEO |
|--------|------------------|--|---|---------|---------|
| 130342 | 3/4" GHT         | Riego metálica                         | 1 | \$87    | \$101   |
| 130341 | 3/4" GHT         | Boquilla regulable metálica            | 1 | \$99    | \$115   |
| 130349 | 3/4" GHT         | Automática boquilla regulable metálica | 1 | \$189   | \$219   |

| CÓDIGO | ROSCA DE ENTRADA | FUNCIONES | 📦 | MAYOREO | MENUDEO |
|--------|------------------|-----------|---|---------|---------|
| 130348 | 3/4" GHT         | 9         | 1 | \$139   | \$161   |
| 130340 | 3/4" GHT         | 7         | 1 | \$105   | \$122   |

**PISTOLAS PARA RIEGO METÁLICAS**



USO GENERAL

- 6 Funciones**
- Tipo de regadera
  - Tipo lanza
  - Horizontal
  - Fino
  - Cónico
  - Regadera exterior

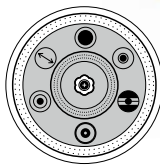

130344



• Boquilla de latón.  
• Chorro regulable.

130345



130346

| CÓDIGO | ROSCA DE ENTRADA | FUNCIONES          | 📦 | MAYOREO | MENUDEO |
|--------|------------------|--------------------|---|---------|---------|
| 130344 | 3/4" GHT         | 6                  | 6 | \$100   | \$116   |
| 130345 | 3/4" GHT         | Boquilla regulable | 6 | \$100   | \$116   |
| 130346 | 3/4" GHT         | Riego              | 6 | \$88    | \$102   |

**PISTOLAS PARA RIEGO METÁLICAS**



USO DOMÉSTICO



PIM4



PIM5



• Cuerpo metálico.  
• Cuenta con seguro para riego continuo.  
• Presión de trabajo recomendable de 40 y 50 psi.

| CÓDIGO | ROSCA DE ENTRADA | FUNCIONES | MEDIDA | 📦 | MAYOREO | MENUDEO |
|--------|------------------|-----------|--------|---|---------|---------|
| PIM4   | 3/4" GHT         | Riego     | 4"     | 6 | \$48    | \$56    |
| PIM5   | 3/4" GHT         | Riego     | 5"     | 6 | \$59    | \$68    |

**PISTOLAS PARA RIEGO PLÁSTICAS**



USO DOMÉSTICO



PIM4P



PIM5P



PIM5RP



• Cuerpo plástico.  
• Cuenta con seguro para riego continuo.  
• Presión de trabajo de 40 y 50 psi.

| CÓDIGO | ROSCA DE ENTRADA | FUNCIONES          | MEDIDA | 📦 | MAYOREO | MENUDEO |
|--------|------------------|--------------------|--------|---|---------|---------|
| PIM4P  | 3/4" GHT         | Riego              | 4"     | 6 | \$17    | \$20    |
| PIM5P  | 3/4" GHT         | Riego              | 5"     | 6 | \$18    | \$21    |
| PIM5RP | 3/4" GHT         | Boquilla regulable | 5"     | 6 | \$47    | \$55    |

ACCESORIOS PARA RIEGO

PORTA MANGUERAS



Con ruedas



De pared



De piso

- Se recomienda su uso para manguera de 1/2" y 5/8".
- Diseño compacto y resistente.
- Facilita el rebobinado y almacenamiento de la manguera.
- Capacidad de 60 - 75 metros de manguera.



| CÓDIGO | ROSCA DE ENTRADA | ANCHO DE CARRETE PULG | ANCHO DE CARRETE CM | DIMENSIONES CM ANCHO LARGO ALTO | MAYOREO | MENUEO          |
|--------|------------------|-----------------------|---------------------|---------------------------------|---------|-----------------|
| 130363 | 3/4" GHT         | 15-3/4"               | 40                  | 33 16 64                        | 1       | \$1,065 \$1,235 |

- Se recomienda su uso para manguera de 1/2" y 5/8".
- Charola para sostener accesorios.
- Se puede fijar a cualquier superficie plana.
- Facilita el rebobinado y almacenamiento de la manguera.
- Capacidad de 45 - 60 metros de manguera.

| CÓDIGO | ROSCA DE ENTRADA | ANCHO DE CARRETE PULG | ANCHO DE CARRETE CM | DIMENSIONES CM ANCHO LARGO ALTO | MAYOREO | MENUEO      |
|--------|------------------|-----------------------|---------------------|---------------------------------|---------|-------------|
| 130362 | 3/4" GHT         | 15"                   | 38.1                | 50 11.30 48.60                  | 1       | \$655 \$760 |

- Se recomienda su uso para manguera de 1/2" y 5/8".
- Diseño compacto y resistente.
- Facilita el rebobinado y almacenamiento de la manguera.
- Capacidad de 45 - 60 metros de manguera.

| CÓDIGO | ROSCA DE ENTRADA | ANCHO DE CARRETE PULG | ANCHO DE CARRETE CM | DIMENSIONES CM ANCHO LARGO ALTO | MAYOREO | MENUEO      |
|--------|------------------|-----------------------|---------------------|---------------------------------|---------|-------------|
| 130360 | 3/4" GHT         | 15-3/4"               | 40                  | 14 35 38                        | 1       | \$545 \$632 |

ARCOS PARA JARDINERO

ARCOS TUBULARES PARA JARDINERO



120270

120275

- Palanca de seguridad que garantiza la tensión.
- Para corte, poda de árboles y arbustos.
- Segueta de acero con filo de precisión y templado por inducción.
- Cuerpo de acero tubular.

| CÓDIGO | MEDIDA | MAYOREO | MENUEO      |
|--------|--------|---------|-------------|
| 120270 | 21"    | 6       | \$145 \$168 |
| 120271 | 24"    | 6       | \$155 \$180 |

Repuestos

| CÓDIGO | PARA CÓDIGO | MAYOREO | MENUEO    |
|--------|-------------|---------|-----------|
| 120275 | 120270      | 1       | \$30 \$35 |
| 120276 | 120271      | 1       | \$34 \$39 |

AZADÓN PARA JARDINERO

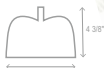

- Mango de madera 48".
- Nueva imagen se surtirá de acuerdo a rotación de inventarios.

| CÓDIGO | ANCHO DE HOJA | LONGITUD DE HOJA | MAYOREO | MENUEO      |
|--------|---------------|------------------|---------|-------------|
| 130054 | 6-1/4"        | 4-3/8"           | 4       | \$105 \$122 |

AZADONES

AZADONES LANE FORJADOS



130051

- Forjadas en una sola pieza en acero alto carbono.
- Diámetro de ojo de 38 mm.

| CÓDIGO | LANE  | ANCHO DE HOJA | LONGITUD DE HOJA | MAYOREO | MENUEO      |
|--------|-------|---------------|------------------|---------|-------------|
| 130050 | No. 0 | 6-3/4"        | 4-3/8"           | 4       | \$109 \$126 |
| 130051 | No. 1 | 7-1/2"        | 4-3/8"           | 4       | \$115 \$133 |
| 130052 | No. 2 | 8"            | 4-3/8"           | 4       | \$119 \$138 |
| 130053 | No. 3 | 8-5/8"        | 4-3/8"           | 4       | \$120 \$139 |

AZADÓN TOMATERO CORTO



- Mango de madera de 16".
- Nueva imagen se surtirá de acuerdo a rotación de inventarios.

| CÓDIGO | ANCHO DE HOJA | LONGITUD DE HOJA | MAYOREO | MENUEO    |
|--------|---------------|------------------|---------|-----------|
| 130055 | 6-1/4"        | 4-3/8"           | 4       | \$80 \$93 |

AZADONES LANE FORJADOS CON MANGO



Puño plástico cuenta con orificio que permite colgarse.



130056

- Nuevo mango de madera de 54" con inserto plástico brinda mayor control y confort.
- Forjados en una sola pieza en acero alto carbono 1045.

Nueva imagen se surtirá de acuerdo a rotación de inventarios.

| CÓDIGO | LANE | ANCHO DE HOJA | LONGITUD DE HOJA | MAYOREO | MENUEO      |
|--------|------|---------------|------------------|---------|-------------|
| 130089 | 0    | 6-3/4"        | 4-3/8"           | 4       | \$229 \$266 |
| 130056 | 1    | 7-1/2"        | 4-3/8"           | 4       | \$230 \$267 |
| 130057 | 2    | 8"            | 4-3/8"           | 4       | \$235 \$273 |
| 130058 | 3    | 8-5/8"        | 4-3/8"           | 4       | \$239 \$277 |

CABO PARA AZADÓN



Puño plástico cuenta con orificio que permite colgarse.



- Nuevo mango de madera de 54" con inserto plástico brinda mayor control y confort.

| CÓDIGO | DESCRIPCIÓN            | MAYOREO | MENUEO      |
|--------|------------------------|---------|-------------|
| CAB21  | Para azadones lane 54" | 3       | \$130 \$151 |

**BIELDOS**

**BIELDOS FORJADOS EN UNA SOLA PIEZA PUÑO METÁLICO**



• Puño metálico reforzado con un anillo crimpado brinda mayor resistencia.

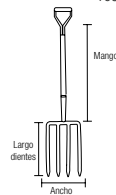

130671 130673

- Mango de 31".
- Mango de madera estufada y pulida evita astillas y cuenta con mejor agarre.

*Nueva imagen se surtirá de acuerdo a rotación de inventarios.*

**GRANEL**

| CÓDIGO        | 130671 | 130673  |
|---------------|--------|---------|
| DIENTES       | 4      | 5       |
| ANCHO DIENTES | 8-1/2" | 14-1/2" |
| LARGO DIENTES | 9"     | 14-1/2" |
| MAYOREO       | \$295  | \$315   |
| MENUDEO       | \$342  | \$365   |

**BIELDOS FORJADOS EN UNA SOLA PIEZA MANGO LARGO**



Mango largo.

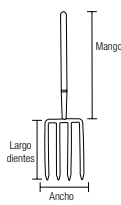

130670 130672 130674 130676

- Mango de madera estufada y pulida evita astillas y cuenta con mejor agarre.

*Nueva imagen se surtirá de acuerdo a rotación de inventarios.*

**GRANEL**

| CÓDIGO        | 130670 | 130672  | 130674  | 130676  |
|---------------|--------|---------|---------|---------|
| DIENTES       | 3      | 4       | 5       | 6       |
| ANCHO DIENTES | 7-1/2" | 8-1/2"  | 9"      | 10"     |
| LARGO DIENTES | 10"    | 14-1/2" | 14-1/2" | 14-1/2" |
| MAYOREO       | \$280  | \$295   | \$315   | \$365   |
| MENUDEO       | \$325  | \$342   | \$365   | \$423   |

**CABOS PARA BIELDO**



CAB40



CAB26

- Mango de madera estufada y pulida evita astillas y cuenta con mejor agarre.

**GRANEL**

| CÓDIGO      | CAB40                           | CAB26           |
|-------------|---------------------------------|-----------------|
| LARGO       | 31"                             | 54"             |
| PARA CÓDIGO | 130670, 130672, 130674 y 130676 | 130671 y 130673 |
| MAYOREO     | \$119                           | \$165           |
| MENUDEO     | \$138                           | \$191           |

**CAVAHOYOS**

**CAVAHOYOS MANGO DE MADERA**

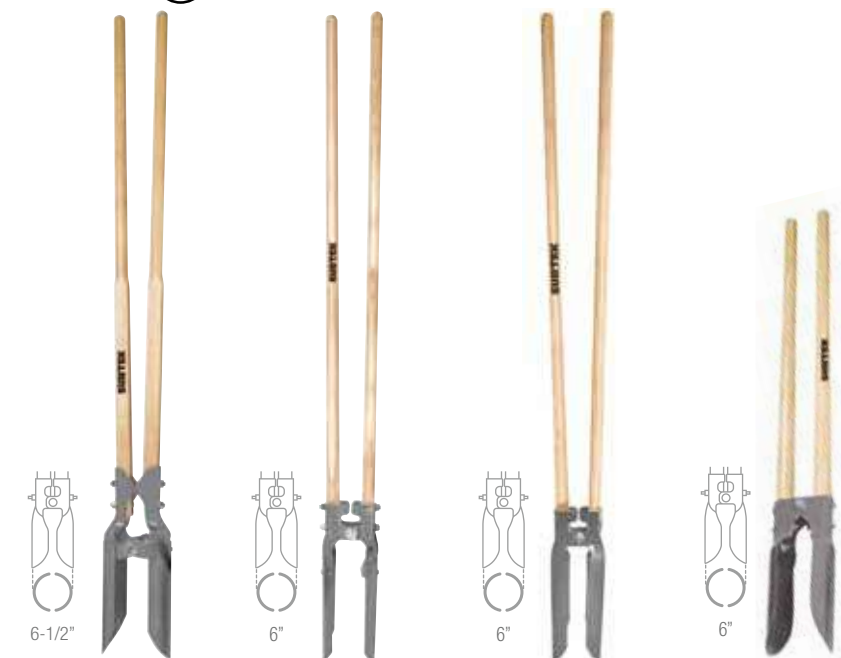

6-1/2" 130554 6" 130553 6" 130552 6" 130551

- Hoja remachada.
- Hoja remachada.
- Hoja de una sola pieza.
- Hoja de una sola pieza.

- Cabeza de acero templado.
- Mango de madera estufada y pulida evita astillas y cuenta con mejor agarre.

**GRANEL**

| CÓDIGO          | 130554   | 130553 | 130552   | 130551    |
|-----------------|----------|--------|----------|-----------|
| MANGO           | 48"      | 48"    | 48"      | 42"       |
| TIPO            | Hércules | Atlas  | Agrícola | Jardinero |
| APERTURA MÁXIMA | 6-1/2"   | 6"     | 6"       | 6"        |
| MAYOREO         | \$580    | \$525  | \$379    | \$350     |
| MENUDEO         | \$673    | \$609  | \$440    | \$406     |

**CAVAHOYOS MANGO METÁLICO**

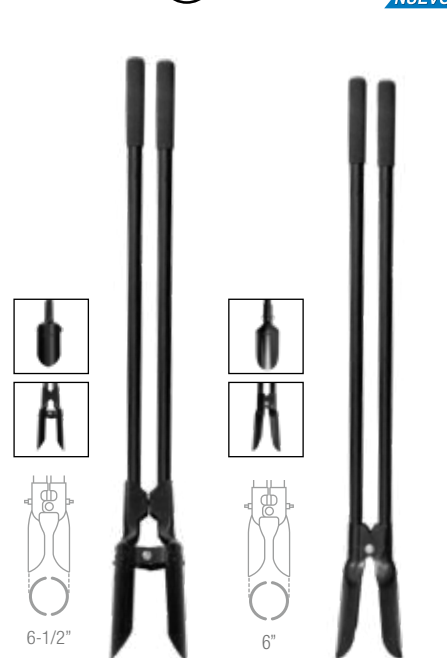

6-1/2" CAV48 6" CAV45

- Hoja remachada.
- Hoja de una sola pieza.

- Cabeza de acero templado.
- Mango metálico con grip anti-derrapante.

**GRANEL**

| CÓDIGO          | CAV48    | CAV45    |
|-----------------|----------|----------|
| MANGO           | 48"      | 45"      |
| TIPO            | Hércules | Agrícola |
| APERTURA MÁXIMA | 6-1/2"   | 6"       |
| MAYOREO         | \$580    | \$379    |
| MENUDEO         | \$673    | \$440    |

AGRICULTURA Y JARDINERÍA 51

**CORTADOR DE RAMAS ALTAS**

**CORTADOR DE RAMAS ALTAS**



130225

- Serrucho de poda templado de 14" (355 mm).
- Hoja de corte de paso fabricada en acero alto carbono SK5.
- Para ramas de 1-1/4" (32 mm) de diámetro.
- Sistema de doble polea.

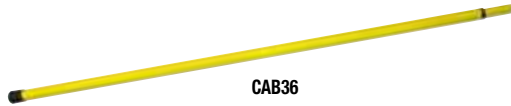

CAB36

- Sistema de rosca que le permite fijarse a cualquier altura entre 130 y 240 cm.
- Cuerpo de aluminio con cubierta de vinil.



| CÓDIGO                  | LONGITUD DE HOJA | 📦 | MAYOREO | MENUDEO |
|-------------------------|------------------|---|---------|---------|
| 130225                  | 14"              | 1 | \$315   | \$365   |
| Mango de aluminio CAB36 | De 130 a 240 cm  | 3 | \$249   | \$289   |

**CORTASETOS**

**CORTASETOS A GASOLINA**

\$ PVL



**MOTOR 26 cc TIEMPOS**



| ESPECIFICACIONES     |                      |
|----------------------|----------------------|
| Potencia             | 26 cc                |
| Tipo de motor        | Gasolina a 2 tiempos |
| Espada               | 23.6" (600 mm)       |
| Capacidad del tanque | 650 ml               |

- Mezcla de aceite por litro de gasolina.
- Aceite sintético 40:1.
- Aceite mineral 20:1.
- Escape frontal.
- Guarda protectora.
- Sistema antivibración.
- Cilindro cromado para mayor duración.
- Empuñadura trasera ajustable 0°, 45° y 90° hacia ambos lados.
- Movimiento alterno simultáneo que mejora la eficiencia del corte.

| CÓDIGO | ESPADAS | 📦 | MAYOREO | MENUDEO |
|--------|---------|---|---------|---------|
| H6024  | 23.6"   | 1 | \$4,909 | \$5,694 |

**DESBROZADORAS A GASOLINA**

**TABLA COMPARATIVA DE DESBROZADORAS**

|                 | DESBROZADORAS A GASOLINA         |                                  | DESBROZADORAS A GASOLINA         |                                  |               |               |                                  |                                  | DESBROZADORAS ELÉCTRICAS |              |               |  |
|-----------------|----------------------------------|----------------------------------|----------------------------------|----------------------------------|---------------|---------------|----------------------------------|----------------------------------|--------------------------|--------------|---------------|--|
|                 | DG853                            | DG843                            | DG752A                           | DG743A                           | DG730         | DG725         | DG730R                           | DG633A                           | DE512                    | DE309        |               |  |
| USO             | USO PESADO                       |                                  | USO MÁSTER                       |                                  |               |               |                                  |                                  | USO PROFESIONAL          |              | USO DOMÉSTICO |  |
| DESPLAZAMIENTO  | 52 cc                            | 43 cc                            | 52 cc                            | 43 cc                            | 30 cc         | 25 cc         | 30 cc                            | 33 cc                            | -                        | -            |               |  |
| MOTOR           | 2 Tiempos                        | 2 Tiempos                        | 2 Tiempos                        | 2 Tiempos                        | 2 Tiempos     | 2 Tiempos     | 2 Tiempos                        | 2 Tiempos                        | Eléctrico                | Eléctrico    |               |  |
| POTENCIA        | 3 HP                             | 2.4 HP                           | 2.65 HP                          | 2.28 HP                          | 1.2 HP        | 1 HP          | 1.2 HP                           | 1.75 HP                          | 500 W                    | 300 W        |               |  |
| SUPERFICIES     | Áreas grandes                    | Áreas grandes                    | Áreas grandes                    | Áreas grandes                    | Áreas grandes | Áreas grandes | Áreas grandes                    | Áreas grandes                    | Áreas medias             | Áreas chicas |               |  |
| CORTE           | Césped grueso, maleza y arbustos | Césped grueso, maleza y arbustos | Césped grueso, maleza y arbustos | Césped grueso, maleza y arbustos | Césped grueso | Césped grueso | Césped grueso, maleza y arbustos | Césped grueso, maleza y arbustos | Césped medio             | Césped medio |               |  |
| PARA DESMALEZAR | ✓                                | ✓                                | ✓                                | ✓                                |               |               | ✓                                | ✓                                |                          |              |               |  |
| PARA BORDEAR    | ✓                                | ✓                                | ✓                                | ✓                                | ✓             | ✓             | ✓                                | ✓                                | ✓                        | ✓            |               |  |

**RECOMENDADA PARA CORTAR**

|            |           |           |           |           |                |                |           |           |                |                |
|------------|-----------|-----------|-----------|-----------|----------------|----------------|-----------|-----------|----------------|----------------|
| CÉSPED     | ✓         | ✓         | ✓         | ✓         | ✓              | ✓              | ✓         | ✓         | ✓              | ✓              |
| PASTIZAL   | ✓         | ✓         | ✓         | ✓         | ✓              | ✓              | ✓         | ✓         | ✓              | ✓              |
| MALEZA     | ✓         | ✓         | ✓         | ✓         | No recomendada | No recomendada | ✓         | ✓         | No recomendada | No recomendada |
| TUBO       | Recto     | Recto     | Recto     | Recto     | Curvo          | Curvo          | Recto     | Recto     | Recto          | Recto          |
| EMPUÑADURA | Bicicleta | Bicicleta | Bicicleta | Bicicleta | Tipo "D"       | Tipo "D"       | Bicicleta | Bicicleta | Tipo "D"       | Tipo "D"       |

Utilice siempre el equipo de seguridad adecuado para trabajar con su desbrozadora.

## DESBROZADORAS A GASOLINA

### DESBROZADORAS A GASOLINA

**MOTOR URREA**  
 USO PESADO DE 2 TIEMPOS

**17"**  
 DIÁMETRO DE CORTE

**10"**  
 CORTE CON CUCHILLA

URREA

\$ PVL



52 cc

DG852



43 cc

DG843

- Impulsado por motor Urrea de alta eficiencia con embrague centrífugo.
- Motor de alto rendimiento con bajo índice de calentamiento.
- Tanque de combustible fabricado con termoplástico de alta calidad.
- Gatillo de aceleración.
- Barra de aleación de aluminio.
- Filtro de aire de espuma de poliuretano.
- Sistema anti-vibración para largas jornadas de trabajo.
- Guarda de protección.
- Accesorios: cuchilla metálica, carrete, arnés doble, bote para mezcla.
- Agarre tipo bicicleta.



| CÓDIGO               | DG852   | DG843   |
|----------------------|---|---|
| USO                  | <b>USO PESADO</b>   | <b>USO PESADO</b>   |
| DESPLAZAMIENTO       | 52 cc   | 43 cc   |
| POTENCIA             | 1.9 HP  | 1.7 HP  |
| CAPACIDAD DEL TANQUE | 700 ml  | 700 ml  |
| VELOCIDAD DEL MOTOR  | 10,000 r/min  | 10,000 r/min  |
| CORTE CON HILO       | 17" (43 cm)   | 17" (43 cm)   |
| CORTE CON CUCHILLA   | 10" (25.5 cm)   | 10" (25.5 cm)   |
| LONGITUD DE LA BARRA | 156 cm  | 156 cm  |
| DIÁMETRO DE HILO     | 2.5 mm  | 2.5 mm  |
| PESO                 | 8 kg  | 7.9 kg  |
|                      | Accesorios  |   |
|                      | Cuchilla metálica, carrete, arnés doble, bote para mezcla | Cuchilla metálica, carrete, arnés doble, bote para mezcla |
|                      | 1   | 1   |
| MAYOREO              | \$5,805   | \$5,420   |
| MENUDEO              | \$6,734   | \$6,287   |

## ACCESORIOS PARA DESBROZADORAS

### REPUESTOS PARA DESBROZADORAS A GASOLINA

**USO PESADO**

URREA

NUEVO



RCU-DG8



RCA-DG8

- Carrete para desbrozadora Urrea DG843 y DG852.
- Diámetro del hilo: 2,4 mm. Material del hilo: Nailon.
- Ancho del cabezal: 118 mm. Altura del cabezal: 80 mm.



| CÓDIGO  | DESCRIPCIÓN                | LONGITUD DE HILO | DIÁMETRO DE CUCHILLA | PARA MODELO   | 📦 | MAYOREO | MENUDEO |
|---------|----------------------------|------------------|----------------------|---------------|---|---------|---------|
| RCA-DG8 | Carrete para desbrozadora  | 5 m              | —                    | DG843 y DG853 | 1 | \$249   | \$289   |
| RCU-DG8 | Cuchilla para desbrozadora | —                | 10" (25.5 cm)        | DG843 y DG853 | 1 | \$225   | \$261   |



DESBROZADORAS Y ACCESORIOS

DESBROZADORAS A GASOLINA



USO MÁSTER



52 cc

Arnés universal reforzado.

- Maneral tipo bicicleta.
- Biela con doble apoyo en cigüeñal.



DG752A Recta



USO MÁSTER



43 cc

Arnés universal reforzado.

- Maneral tipo bicicleta.
- Biela con doble apoyo en cigüeñal.



DG743A Recta



USO MÁSTER



33 cc

Arnés universal reforzado.

- Maneral tipo bicicleta.



DG633A Recta



VIDEO



USO MÁSTER

- Aislamiento de carburador reforzado, garantizando mayor durabilidad.
- Eje de engranes lubricados con grasa base litio, montado sobre balero con sello de neopreno que reduce el calentamiento.
- Acceso fácil a partes internas del motor para su mantenimiento.



30 cc



DG730R Recta



USO MÁSTER

- Aislamiento de carburador reforzado, garantizando mayor durabilidad.
- Eje de engranes lubricados con grasa base litio, montado sobre balero con sello de neopreno que reduce el calentamiento.
- Acceso fácil a partes internas del motor para su mantenimiento.



30 cc



DG730 Curva



USO MÁSTER

- Aislamiento de carburador reforzado, garantizando mayor durabilidad.
- Eje de engranes lubricados con grasa base litio, montado sobre balero con sello de neopreno que reduce el calentamiento.
- Acceso fácil a partes internas del motor para su mantenimiento.

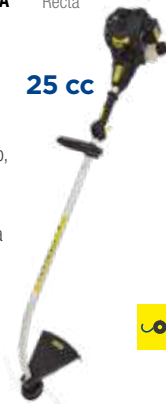

25 cc



DG725 Curva

| CÓDIGO               | DG752A               | DG743A               | DG633A               | DG730R               | DG730                | DG725                |
|----------------------|----------------------|----------------------|----------------------|----------------------|----------------------|----------------------|
| USO                  | USO MÁSTER           | USO MÁSTER           | USO MÁSTER           | USO MÁSTER           | USO MÁSTER           | USO MÁSTER           |
| DESPLAZAMIENTO       | 52 cc                | 43 cc                | 33 cc                | 30 cc                | 30 cc                | 25 cc                |
| POTENCIA HP          | 2.65                 | 2.28                 | 1.75                 | 1.2                  | 1.2                  | 1                    |
| TIPO DE MOTOR        | Gasolina a 2 tiempos | Gasolina a 2 tiempos | Gasolina a 2 tiempos | Gasolina a 2 tiempos | Gasolina a 2 tiempos | Gasolina a 2 tiempos |
| CAPACIDAD DE CORTE   | 17" (431.8 mm)       | 17" (431.8 mm)       | 17" (431.8 mm)       | 17" (431.8 mm)       | 17" (431.8 mm)       | 17" (431.8 mm)       |
| LONGITUD DE LA BARRA | 60" (1,524 mm)       | 60" (1,524 mm)       | 60" (1,524 mm)       | 52" (1,320.8 mm)     | 52" (1,320.8 mm)     | 52" (1,320.8 mm)     |
| DIÁMETRO DE HILO MM  | 2.5                  | 2.5                  | 2.5                  | 2                    | 2                    | 2                    |

|         | ACCESORIOS                                       |  |  |  |                          |                          |
|---------|--|--|--|--|--------------------------|--------------------------|
|         | Arnés, maneral tipo "bicicleta", hilo y cuchilla | Arnés, maneral tipo "bicicleta", hilo y cuchilla | Arnés, maneral tipo "bicicleta", hilo y cuchilla | Arnés, maneral tipo "bicicleta", cuchilla. | Arnés, maneral tipo "D". | Arnés, maneral tipo "D". |
|         | 1  | 1  | 1  | 1  | 1                        | 1                        |
| MAYOREO | \$5,185  | \$4,729  | \$4,600  | \$3,585                                    | \$3,210                  | \$2,489                  |
| MENUDEO | \$6,015  | \$5,486  | \$5,336  | \$4,159                                    | \$3,724                  | \$2,887                  |

GUÍA DE RECOMENDACIÓN PARA APLICACIÓN DE HILOS DE NAILON

| CÓDIGO            |        |        |        |        |        |        |        |        |         |         |        |        |        |        |
|-------------------|--------|--------|--------|--------|--------|--------|--------|--------|---------|---------|--------|--------|--------|--------|
|                   | 130801 | 130802 | 130803 | 130263 | 130264 | 130265 | 130267 | 130800 | 130259  | 130260  | 130261 | 130262 | 130266 | 130804 |
| COLOR             | Yellow | Red    | Grey   | Green  | Yellow | Red    | Grey   | Black  | Purple  | Blue    | Green  | Yellow | Red    | Black  |
| DIÁMETRO          | 2.4 mm | 2.7 mm | 3.3 mm | 2 mm   | 2.4 mm | 2.7 mm | 3.3 mm | 3.7 mm | 1.27 mm | 1.65 mm | 2 mm   | 2.4 mm | 2.7 mm | 3.7 mm |
| RECOMENDADO PARA: |        |        |        |        |        |        |        |        |         |         |        |        |        |        |
| Césped            | ✓      | ✓      | ✓      | ✓      | ✓      | ✓      | ✓      | ✓      | ✓       | ✓       | ✓      | ✓      | ✓      | ✓      |
| Pastizal          | ✓      | ✓      | ✓      | -      | ✓      | ✓      | ✓      | ✓      | -       | -       | -      | ✓      | ✓      | ✓      |
| Maleza            | -      | -      | ✓      | -      | -      | -      | ✓      | ✓      | -       | -       | -      | -      | -      | ✓✓     |

HILO REDONDO

Ideal para cortar hierba y pasto. Resistente al impacto y al desgaste en superficies duras.

HILO CUADRADO

Ideal para cortar maleza alta y gruesa. Resistente al impacto y al desgaste en superficies duras.

Se recomienda sumergir en agua el hilo de nailon 24 horas antes de usarlo para hidratarlo, esto lo volverá más flexible evitando rupturas al usarlo.

**DESBRUZADORAS Y ACCESORIOS**

**DESBRUZADORA ELÉCTRICA**

USO PROFESIONAL

SISTEMA TAP & GO

\* \$ PVL

| ESPECIFICACIONES    |                |
|---------------------|----------------|
| Voltaje             | 127 V-60 Hz    |
| Potencia            | 450 W          |
| Consumo energético  | 0.45 kWh       |
| Velocidad sin carga | 10,000 r/min   |
| Diámetro de corte   | 12" (304.8 mm) |
| Diámetro del nailon | 1.4 mm         |
| Peso                | 2.2 kg         |

| ACCERORIOS |                              |
|------------|------------------------------|
| 1          | Mango adicional              |
| 1          | Guarda protectora            |
| 1          | Apoyo para cortes verticales |
| 1          | Carrete                      |
| 1          | Manual de usuario            |



DE512

REP-DE512

- Ángulo ajustable del mango auxiliar en 5 posiciones.
- Tubo giratorio a 180° lo que facilita el corte en superficies verticales y los bordes del césped.

| CÓDIGO    | WATTS             | MAYOREO | MENUDEO |
|-----------|-------------------|---------|---------|
| DE512     | 450               | \$919   | \$1,066 |
| REPUUESTO |                   |         |         |
| REP-DE512 | Para modelo DE512 | \$62    | \$72    |

**DESBRUZADORA ELÉCTRICA**

USO DOMÉSTICO

Sistema Tap & Go

FOY

\$ PVL

Sistema de abastecimiento semi-automático de hilo de nailon mediante un golpeo ligero sobre el piso.

| ESPECIFICACIONES    |               |
|---------------------|---------------|
| Voltaje             | 127 V-60 Hz   |
| Potencia            | 250 W         |
| Consumo energético  | 0.25 kWh      |
| Velocidad sin carga | 12,500 rpm    |
| Diámetro de corte   | 9" (228.6 mm) |
| Diámetro del nailon | 1.2 mm        |
| Peso                | 1.3 kg        |

| ACCERORIOS |                   |
|------------|-------------------|
| 1          | Guarda            |
| 1          | Carrete           |
| 1          | Manual de usuario |



- Diseño compacto y liviano, ideal para trabajo de mantenimiento ligero de pasto.
- Mango para un mejor control al operar.

| CÓDIGO | WATTS | MAYOREO | MENUDEO |
|--------|-------|---------|---------|
| DE309  | 250   | \$670   | \$777   |

**EXHIBIDOR CON DESBRUZADORAS**

7 PIEZAS



Contenido: pág. 506.

| CÓDIGO | MEDIDA           | MAYOREO  | MENUDEO  |
|--------|------------------|----------|----------|
| EXDES6 | 86 x 86 x 215 cm | \$25,949 | \$30,101 |

**NAILON PARA DESBRUZADORA EN CARRETE**

USO PROFESIONAL

HILO REDONDO



130801

130802

130803

- Resistente al impacto y al desgaste en superficies duras.
- Disponible en empaque tipo carrete.
- Para uso en desbrozadora eléctrica y a gasolina.
- Codificación por color según el diámetro del hilo para una fácil identificación.

CARRETE

| CÓDIGO | DIÁMETRO | LONGITUD | COLOR  | MAYOREO | MENUDEO |
|--------|----------|----------|--------|---------|---------|
| 130801 | 2.4 mm   | 262 m    | Yellow | \$375   | \$435   |
| 130802 | 2.7 mm   | 224 m    | Red    | \$375   | \$435   |
| 130803 | 3.3 mm   | 142 m    | Grey   | \$375   | \$435   |

**NAILON PARA DESBRUZADORA CUADRADO**

USO PROFESIONAL

HILO CUADRADO



- **Uso pesado** ideal para cortar maleza alta y gruesa.
- Resistente al impacto y al desgaste en superficies duras.
- Para uso en desbrozadora eléctrica y a gasolina.

DOBLE BLÍSTER

| CÓDIGO | LADO   | LONGITUD | COLOR | MAYOREO | MENUDEO |
|--------|--------|----------|-------|---------|---------|
| 130804 | 3.7 mm | 24 m     | Red   | \$275   | \$319   |

**NAILON PARA DESBRUZADORA DOBLE BLÍSTER**

USO PROFESIONAL

HILO REDONDO



130263

130264

130265

130267

130800

- Resistente al impacto y al desgaste en superficies duras.
- Para uso en desbrozadora eléctrica y a gasolina.
- Codificación por color según el diámetro del hilo para una fácil identificación.
- Ideales para cortar hierba y pasto.

DOBLE BLÍSTER

| CÓDIGO | DIÁMETRO | LONGITUD | COLOR  | MAYOREO | MENUDEO |
|--------|----------|----------|--------|---------|---------|
| 130263 | 2 mm     | 120 m    | Green  | \$130   | \$151   |
| 130264 | 2.4 mm   | 78 m     | Yellow | \$130   | \$151   |
| 130265 | 2.7 mm   | 65 m     | Red    | \$130   | \$151   |
| 130267 | 3.3 mm   | 48 m     | Grey   | \$130   | \$151   |
| 130800 | 3.7 mm   | 34 m     | Black  | \$130   | \$151   |

**NAILON PARA DESBRUZADORA EN BLÍSTER**

USO PROFESIONAL

HILO REDONDO



130259

130260

130261

130262

130266

- Resistente al impacto y al desgaste en superficies duras.
- Para uso en desbrozadora eléctrica y a gasolina.
- Codificación por color según el diámetro del hilo para una fácil identificación.
- Ideales para cortar hierba y pasto.

BLÍSTER

| CÓDIGO | DIÁMETRO | LONGITUD | COLOR  | MAYOREO | MENUDEO |
|--------|----------|----------|--------|---------|---------|
| 130259 | 1.27 mm  | 15 m     | Purple | \$20    | \$23    |
| 130260 | 1.65 mm  | 15 m     | Blue   | \$21    | \$24    |
| 130261 | 2 mm     | 15 m     | Green  | \$25    | \$29    |
| 130262 | 2.4 mm   | 12 m     | Yellow | \$28    | \$32    |
| 130266 | 2.7 mm   | 12 m     | Red    | \$31    | \$36    |



ESCOBAS PARA JARDÍN

ESCOBAS METÁLICAS RECTAS



TENSOR DE ACERO

44 DIENTES



130550



24 DIENTES



130597



22 DIENTES



130595



18 DIENTES



130594

- Dos abrazaderas para sujetar cabos de diferente diámetro.
- Refuerzo mediante torsión en el diente para resistencia en un punto y mayor flexibilidad en otro.
- Cabo de madera de 1-1/4" diámetro.

- Cabo de aluminio
- Incluye tensor metálico para mantener los dientes en su posición.

- Cabo de madera de 7/8" de diámetro.
- Incluye tensor metálico para mantener los dientes en su posición.

- Cabo de madera de 7/8" de diámetro.
- Incluye tensor metálico para mantener los dientes en su posición.

GRANEL

| CÓDIGO         | 130550 | 130597 | 130595 | 130594 |
|----------------|--------|--------|--------|--------|
| DIENTES        | 44     | 24     | 22     | 18     |
| TIPO DE DIENTE | Recto  | Recto  | Recto  | Recto  |
| ANCHO CABEZA   | 61 cm  | 61 cm  | 56 cm  | 46 cm  |
| LONGITUD MANGO | 48"    | 48"    | 48"    | 48"    |
|                | 6      | 6      | 6      | 6      |
| MAYOREO        | \$240  | \$165  | \$110  | \$100  |
| MENUDEO        | \$278  | \$191  | \$128  | \$116  |

ESCOBAS METÁLICAS CURVAS



22 DIENTES

DIENTES REDONDOS

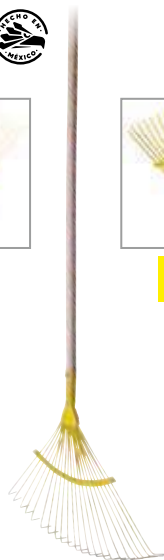

130596



22 DIENTES



130590



20 DIENTES



130592

- Escobas metálicas con dientes de fleje de acero alto carbono.
- Mango de madera 48".
- Diámetro del mango de 7/8".

GRANEL

| CÓDIGO         | 130596  | 130590 | 130592 |
|----------------|---------|--------|--------|
| DIENTES        | 22      | 22     | 20     |
| TIPO DE DIENTE | Redondo | Recto  | Recto  |
| ANCHO CABEZA   | 46 cm   | 46 cm  | 43 cm  |
| LONGITUD MANGO | 48"     | 48"    | 48"    |
|                | 6       | 6      | 3      |
| MAYOREO        | \$100   | \$84   | \$70   |
| MENUDEO        | \$116   | \$97   | \$81   |

ESCOBAS PLÁSTICAS

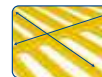

26 DIENTES

- Cuerpo con venas de refuerzo para mayor resistencia.



- Alta resistencia a la flexibilidad.



- Nuevo sistema de fijación del cabo.



22 DIENTES

- Polipropileno de alta flexión: resiste 20% más que otras marcas.



132051

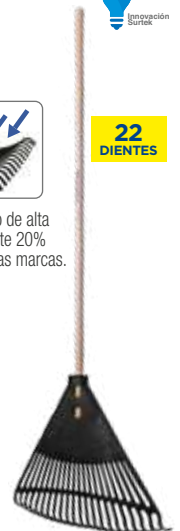

132052

- Opción de sujeción de mango con fleje o abrazadera hasta de 1/2" para fácil cambio de mango en diferentes materiales y evitar el barrenado con pijas.
- Cabo de madera de 7/8" de diámetro.

GRANEL

| CÓDIGO         | 132051 | 132053 | 132050 | 132052 |
|----------------|--------|--------|--------|--------|
| DIENTES        | 26     | 26     | 22     | 22     |
| ANCHO CABEZA   | 61 cm  | 61 cm  | 55 mm  | 55 mm  |
| LONGITUD MANGO | 48"    | 48"    | 48"    | 48"    |
| COLOR          |        |        |        |        |
|                | 3      | 1      | 3      | 1      |
| MAYOREO        | \$96   | \$86   | \$76   | \$68   |
| MENUDEO        | \$111  | \$100  | \$88   | \$79   |

**ESCOBAS**

**ESCOBAS PLÁSTICAS**



**20 DIENTES**



**130587**



**14 DIENTES**



**130585**

**GRANEL**

**ESCOBA METAL-PLÁSTICA**



**22 DIENTES**



**GRANEL**

- Con resorte de refuerzo metálico.
- Con cabeza metálica y plástico.
- Cabo de madera de 7/8" de diámetro.

|                          |               |
|--------------------------|---------------|
| <b>CÓDIGO</b>            | <b>130598</b> |
| <b>DIENTES</b>           | 22            |
| <b>TIPO DE DIENTE</b>    | Recto         |
| <b>ANCHO CABEZA</b>      | 51 cm         |
| <b>LONGITUD DE MANGO</b> | 48"           |
| <b>MAYOREO</b>           | \$105         |
| <b>MENUDEO</b>           | \$122         |

**MANGO DE MADERA PARA ESCOBAS**



**GRANEL**

- De madera barnizada.
- Refacción para todos los modelos, excepto 130550, 130597 y 130585.

|                           |              |
|---------------------------|--------------|
| <b>CÓDIGO</b>             | <b>CAB23</b> |
| <b>LONGITUD DEL MANGO</b> | 48"          |
| <b>DIÁMETRO</b>           | 7/8"         |
| <b>MAYOREO</b>            | \$17         |
| <b>MENUDEO</b>            | \$20         |

**ESCOBA METÁLICA**



**15 DIENTES**



**GRANEL**

- Cabeza retráctil que facilita su almacenamiento.
- Mango metálico.

|                |               |
|----------------|---------------|
| <b>CÓDIGO</b>  | <b>143013</b> |
| <b>DIENTES</b> | 15            |
| <b>MAYOREO</b> | \$149         |
| <b>MENUDEO</b> | \$173         |

- Fabricados en polipropileno de alta resistencia.
- Cabo de madera de 7/8" de diámetro.

|                          |               |               |
|--------------------------|---------------|---------------|
| <b>CÓDIGO</b>            | <b>130587</b> | <b>130585</b> |
| <b>DIENTES</b>           | 20            | 14            |
| <b>ANCHO CABEZA</b>      | 51 cm         | 20 cm         |
| <b>LONGITUD DE MANGO</b> | 48"           | 48"           |
| <b>MAYOREO</b>           | \$83          | \$48          |
| <b>MENUDEO</b>           | \$96          | \$56          |

51 AGRICULTURA Y JARDINERÍA

**FUMIGADORES**

**FUMIGADORES A GASOLINA TIPO MOCHILA**



**USO INDUSTRIAL DE 2 TIEMPOS**



**NUEVO**

| CONTENIDO |                              |
|-----------|------------------------------|
| 1         | Fumigador a gasolina         |
| 1         | Manual de usuario y garantía |
| 1         | Varilla telescópica          |
| 1         | Varilla de 3 boquillas       |
| 1         | Varilla sencilla             |
| 1         | Arnés ajustable              |
| 1         | Filtro                       |
| 1         | Maquero                      |



**FUMU20**

**FUMU16**



**USO AGRÍCOLA NO GRAVA I.V.A.**

- Longitud de manguera: 120 cm.
- Mezcla de combustible y aceite de 25:1.
- Fumigador ideal en labores de fumigación agrícola o sanitización.

| CÓDIGO        | CAPACIDAD |     | POTENCIA | TIPO DE MOTOR | CAPACIDAD DEL TANQUE DE COMBUSTIBLE | MAYOREO | MENUDEO |
|---------------|-----------|-----|----------|---------------|-------------------------------------|---------|---------|
|               | L         | GAL |          |               |                                     |         |         |
| <b>FUMU16</b> | 16        | 4   | 0.65 kW  | 2 tiempos     | 0.88 L                              | \$3,420 | \$3,420 |
| <b>FUMU20</b> | 20        | 5   | 0.65 kW  | 2 tiempos     | 0.60 L                              | \$3,970 | \$3,970 |

**FUMIGADORES**



- Varilla y boquilla regulable de latón.
- Manguera reforzada.
- Filtro antiobstrucción.
- Dispositivo de control de pulverización.



**130402**

**130405**

- Varilla y boquilla ajustable plástica.
- Válvula de accionamiento de flujo continuo.

**USO AGRÍCOLA NO GRAVA I.V.A.**

| CÓDIGO | ACCESORIO | CAPACIDAD |     | MAYOREO | MENUDEO |
|--------|-----------|-----------|-----|---------|---------|
|        |           | L         | GAL |         |         |
| 130404 | Metálico  | 3.8       | 1   | \$820   | \$820   |
| 130402 | Metálico  | 7.5       | 2   | \$825   | \$825   |
| 130403 | Metálico  | 11        | 3   | \$965   | \$965   |
| 130405 | Plástico  | 3.8       | 1   | \$430   | \$430   |
| 130406 | Plástico  | 7.5       | 2   | \$539   | \$539   |
| 130407 | Plástico  | 11        | 3   | \$775   | \$775   |

**FUMIGADORES TIPO MOCHILA**



**USO DOMÉSTICO**

- Incluye 4 boquillas
- Correa ajustable



- Sistema de bombeo lateral.
- Tubo rociador de plástico.
- Diseño ergonómico con cuerpo encurvado, que se amolda perfectamente a la espalda.

- Boquilla regulable.
- Canasta con filtro.
- Tanque de polietileno.
- Tapa boca ancha roscada.
- Tubo rociador de plástico.



**143071**

**143069**

**USO AGRÍCOLA NO GRAVA I.V.A.**

| CÓDIGO         | 143071    |                  | 143069           |  |
|----------------|-----------|------------------|------------------|--|
|                | CAPACIDAD | 20 l / 5 galones | 15 l / 4 galones |  |
| <b>MAYOREO</b> | \$735     | \$809            | \$809            |  |
| <b>MENUDEO</b> | \$735     | \$809            | \$809            |  |

**FUMIGADOR**



- Tanque de polietileno.
- Tubo rociador de plástico.
- Válvula de despresurización en la tapa.



**USO AGRÍCOLA NO GRAVA I.V.A.**

| CÓDIGO | L   | CAPACIDAD GAL | MAYOREO | MENUDEO |
|--------|-----|---------------|---------|---------|
| 143070 | 5 l | 1.3 galones   | \$349   | \$349   |

FUMIGADORES DOMÉSTICOS



USO DOMÉSTICO



130408

130409

- Con boquilla de bronce.
- Seguro en la parte superior del mango para uso continuo.



| CÓDIGO | CAPACIDAD |      | 📦 | MAYOREO | MENUDEO |
|--------|-----------|------|---|---------|---------|
|        | L         | GAL  |   |         |         |
| 130408 | 1         | 0.25 | 1 | \$100   | \$116   |
| 130409 | 1.5       | 0.4  | 1 | \$110   | \$128   |

ATOMIZADOR



USO GENERAL



130400

- Atomizador con graduación en mililitros y onzas.
- Sistema de atomización regulable.

GRANEL

| CÓDIGO | CAPACIDAD |      | 📦 | MAYOREO | MENUDEO |
|--------|-----------|------|---|---------|---------|
|        | L         | GAL  |   |         |         |
| 130400 | 1         | 0.26 | 1 | \$30    | \$35    |



HACHAS

HACHAS TALADORAS



USO PESADO

MANGO ANTI-IMPACTO



AX9



AX14



AX28



- Cabeza que no se desencaba.
- Sirve para cortar directo del árbol en trozos grandes y medianos para su fácil manejo, ya que por su forma en la cabeza nos permite hacer los cortes en diagonal también es útil haciendo leña de árboles caídos.
- Mango de peso ligero que ofrece la misma resistencia que el acero.
- Grip de TPR que reduce la tensión lo que lo hace más cómodo y ofrece un mejor control.
- Fabricados en aleación especial de nailon, fibra de vidrio y acero lo que le da una excelente resistencia al mango.
- Cabeza forjada en acero al carbón con recubrimiento de PTFE.

| CÓDIGO | MATERIAL CABEZA | MEDIDA | MATERIAL MANGO  | 🔪 PESO CABEZA | 🔪 LONGITUD CABO | 🔪 LONGITUD TOTAL | 📦 | MAYOREO | MENUDEO |
|--------|-----------------|--------|-----------------|---------------|-----------------|------------------|---|---------|---------|
| AX9    | Acero           | 9"     | Fibra de vidrio | 0.410 kg      | 24 cm           | 9"               | 1 | \$435   | \$505   |
| AX14   | Acero           | 14"    | Fibra de vidrio | 0.410 kg      | 36 cm           | 14"              | 1 | \$455   | \$528   |
| AX28   | Acero           | 28"    | Fibra de vidrio | 0.800 kg      | 72 cm           | 28"              | 1 | \$919   | \$1,066 |



HACHA RAJADORA



USO PESADO

MANGO ANTI-IMPACTO



- Cabeza que no se desencaba.
- Ideal para hacer leña en trozos más pequeños para su almacenaje y uso directo al fuego, ya que como su cabeza es tipo yunque corta con mayor eficiencia al momento de accionar el hacha.
- Mango de peso ligero que ofrece la misma resistencia que el acero.
- Grip de TPR que reduce la tensión lo que lo hace más cómodo y ofrece un mejor control.
- Fabricados en aleación especial de nailon, fibra de vidrio y acero lo que le da una excelente resistencia al mango.
- Cabeza forjada en acero al carbón con recubrimiento de PTFE.

| CÓDIGO | MATERIAL CABEZA | MEDIDA | MATERIAL MANGO  | 🔪 PESO CABEZA | 🔪 LONGITUD CABO | 🔪 LONGITUD TOTAL | 📦 | MAYOREO | MENUDEO |
|--------|-----------------|--------|-----------------|---------------|-----------------|------------------|---|---------|---------|
| AXS28  | Acero           | 28"    | Fibra de vidrio | 1.0 kg        | 72 cm           | 28"              | 1 | \$935   | \$1,085 |



## HACHAS

### HACHAS TIPO MICHIGAN



USO MÁSTER



HM3 1/2

- Mango bimaternal de fibra de vidrio recubierto de TPR.



USO PROFESIONAL



HM3 1/2

- Madera encino estufada, pulida y laqueada.

M3 1/2

- Cabeza forjada en acero alto carbono y con doble tratamiento térmico.
- Cumple con federal GGG-A-926C.

GRANEL

| CÓDIGO  | MATERIAL CABEZA    | MATERIAL MANGO  | PESO CABEZA | LONGITUD CABO | LONGITUD TOTAL | 📦 | MAYOREO | MENUDEO |
|---------|--------------------|-----------------|-------------|---------------|----------------|---|---------|---------|
| HM3 1/2 | Acero alto carbono | Fibra de vidrio | 3-1/2 lb    | 36"           | 36"            | 1 | \$315   | \$365   |
| HM3 1/2 | Acero alto carbono | Madera encino   | 3-1/2 lb    | 36"           | 36"            | 2 | \$335   | \$389   |
| M3 1/2  | Acero alto carbono | Sin mango       | 3-1/2 lb    | N/A           | 7-1/2"         | 4 | \$200   | \$232   |

### HACHAS DE LABOR ENTERA



USO PROFESIONAL



LE3M



LE3

- Cabeza forjada en acero alto carbono y con doble tratamiento térmico.
- Madera encino estufada, pulida y laqueada.
- Cumple con federal GGG-A-926C.

GRANEL

| CÓDIGO | MATERIAL CABEZA    | MATERIAL MANGO | PESO CABEZA | LONGITUD CABO | LONGITUD TOTAL | 📦 | MAYOREO | MENUDEO |
|--------|--------------------|----------------|-------------|---------------|----------------|---|---------|---------|
| LE2.5M | Acero alto carbono | Madera encino  | 2-1/2 lb    | 36"           | 36"            | 2 | \$205   | \$238   |
| LE3M   | Acero alto carbono | Madera encino  | 3 lb        | 36"           | 36"            | 2 | \$220   | \$255   |
| LE3.5M | Acero alto carbono | Madera encino  | 3-1/2 lb    | 36"           | 36"            | 2 | \$235   | \$273   |
| LE4M   | Acero alto carbono | Madera encino  | 4 lb        | 36"           | 36"            | 2 | \$249   | \$289   |

### HACHAS DE MEDIA LABOR



USO PROFESIONAL



ML3M



ML3

GRANEL

| CÓDIGO | MATERIAL CABEZA    | MATERIAL MANGO | PESO CABEZA | LONGITUD CABO | LONGITUD TOTAL | 📦 | MAYOREO | MENUDEO |
|--------|--------------------|----------------|-------------|---------------|----------------|---|---------|---------|
| ML3M   | Acero alto carbono | Madera encino  | 3 lb        | 36"           | 36"            | 2 | \$220   | \$255   |
| ML3.5M | Acero alto carbono | Madera encino  | 3-1/2 lb    | 36"           | 36"            | 2 | \$235   | \$273   |
| ML4M   | Acero alto carbono | Madera encino  | 4 lb        | 36"           | 36"            | 2 | \$249   | \$289   |

### HACHAS CAZADORAS



USO MÁSTER



HC 1 1/2F



USO PROFESIONAL



HC 1 1/2

GRANEL

| CÓDIGO    | MATERIAL CABEZA    | MATERIAL MANGO  | PESO CABEZA | LONGITUD CABO | LONGITUD TOTAL | 📦 | MAYOREO | MENUDEO |
|-----------|--------------------|-----------------|-------------|---------------|----------------|---|---------|---------|
| HC 1 1/2F | Acero alto carbono | Fibra de vidrio | 1-1/2 lb    | 14"           | 14"            | 4 | \$200   | \$232   |

### CABOS PARA HACHAS



USO PROFESIONAL



CAB20



CAB32

GRANEL

| CÓDIGO | LONGITUD | PARA CÓDIGOS                                   | 📦 | MAYOREO | MENUDEO | CÓDIGO | LONGITUD | PARA CÓDIGOS | 📦 | MAYOREO | MENUDEO |
|--------|----------|--|---|---------|---------|--------|----------|--------------|---|---------|---------|
| CAB20  | 36"      | LE2.5M, LE3M, LE3.5M, LE4M, ML3M, ML3.5M, ML4M | 6 | \$68    | \$79    | CAB32  | 36"      | HM3 1/2      | 6 | \$160   | \$186   |

HERRAMIENTAS PARA JARDÍN

JUEGOS DE HERRAMIENTAS PARA JARDÍN



4  
PIEZAS



- Encabados con casquillo de metal.
- Mangos de madera estufada, pulida y laqueada.
- Terminado negro que lo protege de la oxidación.

| CÓDIGO | PIEZAS | MAYOREO | MENUDEO |
|--------|--------|---------|---------|
| 130239 | 4      | \$155   | \$180   |



3  
PIEZAS



- Ideal para trabajos en el jardín del hogar.
- Fabricadas en nailon.

| CÓDIGO | PIEZAS | MAYOREO | MENUDEO |
|--------|--------|---------|---------|
| 130255 | 3      | \$130   | \$151   |

HERRAMIENTAS PARA JARDÍN



130230



130232



130233



130231

- Encabados con casquillo de metal.
- Mangos de madera estufada, pulida y laqueada.
- Terminado negro que lo protege de la oxidación.

| CÓDIGO      | 130230  | 130232     | 130233       | 130231         |
|-------------|---------|------------|--------------|----------------|
| HERRAMIENTA | Cuchara | Cultivador | Deshierbador | Transplantador |
| MANGO       | 6"      | 6"         | 6"           | 6"             |
| MAYOREO     | \$35    | \$35       | \$35         | \$35           |
| MENUDEO     | \$41    | \$41       | \$41         | \$41           |

MACHETES



Los machetes son utilizados en diversos sectores para realizar trabajos manuales que una máquina no podría hacer, ya que éstos al tener filo en su punta, ser ligeros y pequeños, pueden ser utilizados sin mayores complicaciones.

Los usos más comunes de:  
- Segar la hierba  
- Cortar la caña de azúcar  
- Podar plantas

- Abrir senderos  
- Cortar maleza  
Surtek cuenta con 3 diseños diferentes, disponibles en diferentes tamaños.

La catcha tiene 4 remaches que aseguran el mango a la hoja y evitan accidentes.

MACHETES LAMINADOS MANGO AMARILLO



\$ PVL



130501  
Acapulqueño



130503  
Recto



130508  
Caguayano

- Punta especial para corte de caña, palmera y coco.
- Uso principal para el mantenimiento de terrenos en el corte de malezas.
- Hoja laminada que permite hacer cortes más eficientes.

- Punta recta para usos generales.
- Hoja laminada que permite hacer cortes más eficientes.

- Especial para cortar maleza densa y hierba alta.
- Hoja laminada que permite hacer cortes más eficientes.

GRANEL

| CÓDIGO  | 130494      | 130501      | 130502      | CÓDIGO  | 130495   | 130496   | 130503   | 130504   | 130505   | 130506   | 130507   | CÓDIGO  | 130497    | 130508    |
|---------|-------------|-------------|-------------|---------|----------|----------|----------|----------|----------|----------|----------|---------|-----------|-----------|
| HOJA    | Laminada    | Laminada    | Laminada    | HOJA    | Laminada | Laminada | Laminada | Laminada | Laminada | Laminada | Laminada | HOJA    | Laminada  | Laminada  |
| TAMAÑO  | 22"         | 24"         | 27"         | TAMAÑO  | 14"      | 16"      | 18"      | 20"      | 22"      | 24"      | 26"      | TAMAÑO  | 24"       | 27"       |
| TIPO    | Acapulqueño | Acapulqueño | Acapulqueño | TIPO    | Recto    | Recto    | Recto    | Recto    | Recto    | Recto    | Recto    | TIPO    | Caguayano | Caguayano |
| MAYOREO | \$72        | \$78        | \$82        | MAYOREO | \$63     | \$65     | \$71     | \$74     | \$75     | \$78     | \$80     | MAYOREO | \$80      | \$85      |
| MENUDEO | \$73        | \$90        | \$95        | MENUDEO | \$73     | \$75     | \$82     | \$86     | \$87     | \$90     | \$93     | MENUDEO | \$93      | \$99      |

MACHETES TROQUELADOS MANGO NEGRO



\$ PVL



130511  
Acapulqueño



130513  
Recto



130518  
Caguayano

GRANEL

| CÓDIGO  | 130511      | 130512      | CÓDIGO  | 130498     | 130499     | 130513     | 130514     | 130515     | 130516     | 130517     | CÓDIGO  | 130500     | 130518     |
|---------|-------------|-------------|---------|------------|------------|------------|------------|------------|------------|------------|---------|------------|------------|
| HOJA    | Troquelado  | Troquelado  | HOJA    | Troquelado | Troquelado | Troquelado | Troquelado | Troquelado | Troquelado | Troquelado | HOJA    | Troquelado | Troquelado |
| TAMAÑO  | 24"         | 27"         | TAMAÑO  | 14"        | 16"        | 18"        | 20"        | 22"        | 24"        | 26"        | TAMAÑO  | 24"        | 27"        |
| TIPO    | Acapulqueño | Acapulqueño | TIPO    | Recto      | Recto      | Recto      | Recto      | Recto      | Recto      | Recto      | TIPO    | Caguayano  | Caguayano  |
| MAYOREO | \$77        | \$80        | MAYOREO | \$61       | \$63       | \$69       | \$72       | \$72       | \$76       | \$78       | MAYOREO | \$77       | \$83       |
| MENUDEO | \$89        | \$93        | MENUDEO | \$71       | \$73       | \$80       | \$84       | \$84       | \$88       | \$90       | MENUDEO | \$89       | \$96       |

## MANGUERAS INDUSTRIALES TRAMADAS

### MANGUERA INDUSTRIAL

#### PARA USO

en la conducción de agua, aceite y fluidos a presión. Útil en fábricas, granjas, construcción y naves industriales.

**RESISTENTES A** temperaturas de 5°C a 60°C. No trabajar con solventes, o combustibles (gasolina/diésel).

**PRESIÓN MÁXIMA** de trabajo hasta 200 psi.

### 3 CAPAS

**CAPA INTERIOR** de plástico de alta resistencia al reventamiento.

**CAPA INTERMEDIA** tramado de hilo de poliéster que otorga mayor resistencia.

**CAPA EXTERIOR** con plástico transparente de alta resistencia, que permite detectar fácilmente fallas en el cauce interno de la manguera.

### MANGUERAS INDUSTRIALES TRAMADAS 100 M



\$ PVL

PRECIO VIGENTE EN \$ BIP



- Temperatura de trabajo de 5° a 60° C.
- Fabricadas en PVC color transparente.
- Tramadas con hilo de poliéster torcido.

| CÓDIGO  | DIÁMETRO | LONGITUD | PRESIÓN MÁXIMA DE TRABAJO | ESPESOR DE PARED | 📦 |
|---------|----------|----------|---------------------------|------------------|---|
| M14I100 | 1/4"     | 100 m    | 200 psi                   | 2 mm             | 1 |
| M38I100 | 3/8"     | 100 m    | 160 psi                   | 2.3 mm           | 1 |
| M12I100 | 1/2"     | 100 m    | 140 psi                   | 2.7 mm           | 1 |
| M34I100 | 3/4"     | 100 m    | 100 psi                   | 2.9 mm           | 1 |
| M1I100  | 1"       | 100 m    | 85 psi                    | 2.9 mm           | 1 |

### MANGUERAS INDUSTRIALES TRAMADAS 10 M



- Temperatura de trabajo de 5° a 60° C.
- Fabricadas en PVC color transparente.
- Tramadas con hilo de poliéster torcido.

ROLLO

| CÓDIGO | DIÁMETRO | LONGITUD | PRESIÓN MÁXIMA DE TRABAJO | ESPESOR DE PARED | 📦 | MAYOREO | MINUENDO |
|--------|----------|----------|---------------------------|------------------|---|---------|----------|
| M14I10 | 1/4"     | 10 m     | 200 psi                   | 2 mm             | 1 | \$82    | \$95     |
| M38I10 | 3/8"     | 10 m     | 160 psi                   | 2.3 mm           | 1 | \$119   | \$138    |
| M34I10 | 3/4"     | 10 m     | 100 psi                   | 2.9 mm           | 1 | \$305   | \$354    |
| M1I10  | 1"       | 10 m     | 85 psi                    | 2.9 mm           | 1 | \$580   | \$673    |

## MANGUERAS INDUSTRIALES EN ROLLO

### MANGUERAS INDUSTRIALES EN ROLLO

\$ PVL



PRECIO VIGENTE EN \$ BIP

MANGUERA DE GAS Y NIVEL  
PÁGINA 167



- Ideal para temperaturas de 10° a 60° C.
- Las mangueras industriales Surtek son fabricadas en una sola capa de PVC de gran calidad.
- Se usan en conducción de fluidos a baja presión en descarga.
- Rollo de 100 mts.

| CÓDIGO | DIÁMETRO | LONGITUD | PRESIÓN MÁXIMA DE TRABAJO | ESPESOR DE PARED | 📦 |
|--------|----------|----------|---------------------------|------------------|---|
| 130280 | 3/16"    | 100 m    | 100 psi                   | 1.5 mm           | 1 |
| 130295 | 1/4"     | 100 m    | 90 psi                    | 1.5 mm           | 1 |
| 130281 | 3/8"     | 100 m    | 80 psi                    | 1.6 mm           | 1 |
| 130282 | 1/2"     | 100 m    | 65 psi                    | 1.6 mm           | 1 |
| 130296 | 5/8"     | 100 m    | 63 psi                    | 1.6 mm           | 1 |
| 130297 | 3/4"     | 100 m    | 60 psi                    | 3 mm             | 1 |
| 130283 | 1"       | 100 m    | 45 psi                    | 4.5 mm           | 1 |

## MANGUERAS PARA JARDÍN

### 4 CAPAS

#### 4 CAPAS CONTRACTOR

**PRESIÓN MÁXIMA** de trabajo hasta 250 psi.

**CAPA INTERIOR** de PVC de alta resistencia.

**CAPA INTERMEDIA** con hilo de poliéster tramado.

**CAPA INTERMEDIA** de PVC de alta resistencia.

**CAPA EXTERIOR** de PVC de alta resistencia.

### MANGUERA PARA JARDÍN CONTRACTOR EN ROLLO



\$ PVL

PRECIO VIGENTE EN \$ BIP



NUEVO

ROLLO

| CÓDIGO  | DIÁMETRO | LONGITUD | PRESIÓN MÁXIMA DE TRABAJO | ESPESOR DE PARED | 📦 |
|---------|----------|----------|---------------------------|------------------|---|
| M12C100 | 1/2"     | 100 m    | 250 psi                   | 2.8 mm           | 1 |

### MANGUERAS PARA JARDÍN CONTRACTOR ARMADAS CON CONECTOR METÁLICO



\$ PVL

PRECIO VIGENTE EN \$ BIP



NUEVO

ROLLO

| CÓDIGO | DIÁMETRO | LONGITUD | PRESIÓN MÁXIMA DE TRABAJO | ESPESOR DE PARED | 📦 |
|--------|----------|----------|---------------------------|------------------|---|
| M12C10 | 1/2"     | 10 m     | 250 psi                   | 2.8 mm           | 1 |
| M12C15 | 1/2"     | 15 m     | 250 psi                   | 2.8 mm           | 1 |
| M12C20 | 1/2"     | 20 m     | 250 psi                   | 2.8 mm           | 1 |
| M12C25 | 1/2"     | 25 m     | 250 psi                   | 2.8 mm           | 1 |

### MANGUERA PARA JARDÍN CONTRACTOR ARMADA CON CONECTORES PLÁSTICOS



\$ PVL

PRECIO VIGENTE EN \$ BIP



NUEVO

ROLLO

| CÓDIGO | DIÁMETRO | LONGITUD | PRESIÓN MÁXIMA DE TRABAJO | ESPESOR DE PARED | 📦 |
|--------|----------|----------|---------------------------|------------------|---|
| M12C6  | 1/2"     | 6 m      | 250 psi                   | 2.8 mm           | 1 |

**MANGUERAS PARA JARDÍN**



**TEJIDO SPIDER**

**EL TEJIDO SPIDER** está diseñado para evitar deformaciones y aumentar la resistencia y vida útil de su manguera.

**PERFECTA PARA** cualquier clima, no se deforma.

**PARA USO** residencial y comercial.

**PRESIÓN MÁXIMA** de trabajo hasta 200 psi.



**RESISTENCIA A LA DEFORMACIÓN** la manguera Spider es única en México.



**CAPA INTERMEDIA** con hilo de poliéster tejido en forma de telaraña para darle mejor resistencia

**CAPA INTERIOR** de plástico de alta resistencia al reventamiento.

**CAPA EXTERIOR** con plástico de alta resistencia en color azul transparente.

**MANGUERAS PARA JARDÍN TEJIDO SPIDER EN ROLLO**



M12S100

\$ PVL

PRECIO VIGENTE EN BIP

NUEVO

ROLLO

| CÓDIGO  | DIÁMETRO | LONGITUD | PRESION MÁXIMA DE TRABAJO | ESPESOR DE PARED | 📦 |
|---------|----------|----------|---------------------------|------------------|---|
| M12S100 | 1/2"     | 100 m    | 200 psi                   | 2.2 mm           | 1 |
| M58S100 | 5/8"     | 100 m    | 150 psi                   | 2.5 mm           | 1 |
| M34S100 | 3/4"     | 100 m    | 130 psi                   | 2.9 mm           | 1 |
| M1S50   | 1"       | 50 m     | 105 psi                   | 3.3 mm           | 1 |
| M1S100  | 1"       | 100 m    | 105 psi                   | 3.3 mm           | 1 |

**MANGUERAS PARA JARDÍN TEJIDO SPIDER ARMADAS CON CONECTOR METÁLICO**



M12S15

\$ PVL

PRECIO VIGENTE EN BIP

NUEVO

ROLLO

• Conexiones de latón 3/4" GHT.

| CÓDIGO | DIÁMETRO | LONGITUD | PRESION MÁXIMA DE TRABAJO | ESPESOR DE PARED | 📦 |
|--------|----------|----------|---------------------------|------------------|---|
| M12S10 | 1/2"     | 10 m     | 200 psi                   | 2.2 mm           | 1 |
| M12S15 | 1/2"     | 15 m     | 200 psi                   | 2.2 mm           | 1 |
| M12S20 | 1/2"     | 20 m     | 200 psi                   | 2.2 mm           | 1 |
| M12S25 | 1/2"     | 25 m     | 200 psi                   | 2.2 mm           | 1 |
| M34S25 | 3/4"     | 25 m     | 130 psi                   | 2.9 mm           | 1 |

**MANGUERA PARA JARDÍN TEJIDO SPIDER ARMADA CON CONECTORES PLÁSTICOS**



\$ PVL

PRECIO VIGENTE EN BIP

NUEVO

ROLLO

| CÓDIGO | DIÁMETRO | LONGITUD | PRESION MÁXIMA DE TRABAJO | ESPESOR DE PARED | 📦 |
|--------|----------|----------|---------------------------|------------------|---|
| M12S6  | 1/2"     | 6 m      | 200 psi                   | 2.2 mm           | 1 |

**KIT DE MANGUERA PARA JARDÍN TEJIDO SPIDER CON PISTOLA PARA RIEGO**



\$ PVL

PRECIO VIGENTE EN BIP

NUEVO

ROLLO

• Incluye pistola de riego de 7 funciones modelo 130340.

| CÓDIGO  | DIÁMETRO | LONGITUD | PRESION MÁXIMA DE TRABAJO | ESPESOR DE PARED | 📦 |
|---------|----------|----------|---------------------------|------------------|---|
| JM12S15 | 1/2"     | 15 m     | 200 psi                   | 2.2 mm           | 1 |



**MANGUERA TRAMADA**



**CAPA INTERIOR** de plástico de alta resistencia al reventamiento.

**CAPA INTERMEDIA** tramado de hilo de poliéster que otorga mayor resistencia.

**CAPA EXTERIOR** con plástico de alta resistencia.

**CON TRAMADO POLY-WEB** de Surtek que aumenta la cantidad de poliéster por centímetro cuadrado, incrementando la resistencia y vida útil de su manguera.

**USO EXCLUSIVO** en jardinería trabajo con agua a 23 °C a 40 °C.

**PARA USO** residencial y comercial.

**PRESIÓN MÁXIMA** de trabajo hasta 200 psi.

**MANGUERAS PARA JARDÍN TRAMADAS EN ROLLO**



M12T100

\$ PVL

PRECIO VIGENTE EN BIP

ROLLO

| CÓDIGO  | DIÁMETRO | LONGITUD | PRESION MÁXIMA DE TRABAJO | ESPESOR DE PARED | 📦 |
|---------|----------|----------|---------------------------|------------------|---|
| M12T100 | 1/2"     | 100 m    | 200 psi                   | 1.9 mm           | 1 |
| M58T100 | 5/8"     | 100 m    | 150 psi                   | 2.5 mm           | 1 |
| M34T100 | 3/4"     | 100 m    | 130 psi                   | 2.9 mm           | 1 |
| M1T50   | 1"       | 50 m     | 105 psi                   | 3.3 mm           | 1 |
| M1T100  | 1"       | 100 m    | 105 psi                   | 3.3 mm           | 1 |

**MANGUERAS PARA JARDÍN TRAMADAS ARMADAS CON CONECTOR METÁLICO**



M12T10

\$ PVL

PRECIO VIGENTE EN BIP

ROLLO

• Conexiones de latón 3/4" GHT.

| CÓDIGO | DIÁMETRO | LONGITUD | PRESION MÁXIMA DE TRABAJO | ESPESOR DE PARED | 📦 |
|--------|----------|----------|---------------------------|------------------|---|
| M12T10 | 1/2"     | 10 m     | 200 psi                   | 1.9 mm           | 1 |
| M12T15 | 1/2"     | 15 m     | 200 psi                   | 1.9 mm           | 1 |
| M12T20 | 1/2"     | 20 m     | 200 psi                   | 1.9 mm           | 1 |
| M12T25 | 1/2"     | 25 m     | 200 psi                   | 1.9 mm           | 1 |
| M58T15 | 5/8"     | 15 m     | 150 psi                   | 2.5 mm           | 1 |
| M58T20 | 5/8"     | 20 m     | 150 psi                   | 2.5 mm           | 1 |
| M58T25 | 5/8"     | 25 m     | 150 psi                   | 2.5 mm           | 1 |
| M34T25 | 3/4"     | 25 m     | 130 psi                   | 2.9 mm           | 1 |

## MANGUERAS PARA JARDÍN

### MANGUERA PARA JARDÍN TRAMADA ARMADA CON CONECTORES PLÁSTICOS



MANGUERA TRAMADA

\$ PVL

PRECIO VIGENTE EN \$ BIP

NUEVO



ROLLO

| CÓDIGO | DIÁMETRO | LONGITUD | PRESION MÁXIMA DE TRABAJO | ESPESOR DE PARED | 📦 |
|--------|----------|----------|---------------------------|------------------|---|
| M12T6  | 1/2"     | 6 m      | 200 psi                   | 1.9 mm           | 1 |

### MANGUERAS PARA JARDÍN TRAMADAS GRISES ARMADAS CON CONECTOR PLÁSTICO



\$ PVL

PRECIO VIGENTE EN \$ BIP



M12T10P

ROLLO

- Conexiones plásticas 3/4" GHT.

| CÓDIGO  | DIÁMETRO | LONGITUD | PRESION MÁXIMA DE TRABAJO | ESPESOR DE PARED | 📦 |
|---------|----------|----------|---------------------------|------------------|---|
| M12T10P | 1/2"     | 10 m     | 200 psi                   | 1.9 mm           | 1 |
| M12T15P | 1/2"     | 15 m     | 200 psi                   | 1.9 mm           | 1 |
| M12T20P | 1/2"     | 20 m     | 200 psi                   | 1.9 mm           | 1 |

### MANGUERAS PARA JARDÍN LISA ARMADAS CON CONECTOR PLÁSTICO



2 CAPAS

\$ PVL

PRECIO VIGENTE EN \$ BIP

NUEVO



ROLLO

- Capa interior de plástico de alta resistencia al reventamiento.
- Capa exterior con plástico de alta resistencia.
- Para riego de uso ligero.
- Conexiones plásticas de fácil acomplamiento 3/4" GHT.

| CÓDIGO  | DIÁMETRO | LONGITUD | PRESION MÁXIMA DE TRABAJO | ESPESOR DE PARED | 📦 |
|---------|----------|----------|---------------------------|------------------|---|
| M12L6P  | 1/2"     | 6 m      | 110 psi                   | 1.8 mm           | 1 |
| M12L10P | 1/2"     | 10 m     | 110 psi                   | 1.8 mm           | 1 |
| M12L15P | 1/2"     | 15 m     | 110 psi                   | 1.8 mm           | 1 |

### KIT DE MANGUERA PARA JARDÍN TRAMADA VERDE CON PISTOLA PARA RIEGO



MANGUERA TRAMADA

\$ PVL

PRECIO VIGENTE EN \$ BIP

NUEVO



ROLLO

- Incluye pistola de riego metálica modelo 130346.

| CÓDIGO   | DIÁMETRO | LONGITUD | PRESION MÁXIMA DE TRABAJO | ESPESOR DE PARED | 📦 |
|----------|----------|----------|---------------------------|------------------|---|
| JM12ST15 | 1/2"     | 15 m     | 200 psi                   | 1.9 mm           | 1 |

### MANGUERA PARA JARDÍN LISA EN ROLLO



2 CAPAS

\$ PVL

PRECIO VIGENTE EN \$ BIP



M12L100

ROLLO

- Capa interior de plástico de alta resistencia al reventamiento.
- Capa exterior con plástico de alta resistencia.
- Para riego de uso ligero.

| CÓDIGO  | DIÁMETRO | LONGITUD | PRESION MÁXIMA DE TRABAJO | ESPESOR DE PARED | 📦 |
|---------|----------|----------|---------------------------|------------------|---|
| M12L100 | 1/2"     | 100 m    | 110 psi                   | 1.8 mm           | 1 |

### KIT DE MANGUERA PARA JARDÍN CON PISTOLA PARA RIEGO



2 CAPAS

\$ PVL

PRECIO VIGENTE EN \$ BIP



- Pistola PIM4P.
- Manguera M12L10P de 2 capas para riego de uso ligero.
- Conexiones plásticas de fácil acomplamiento 3/4" GHT.
- Incluye pistola de riego PIM5P.

| CÓDIGO | DIÁMETRO | LONGITUD | 📦 |
|--------|----------|----------|---|
| M12PIM | 1/2"     | 10 m     | 1 |

5 AGRICULTURA Y JARDINERÍA



MOTOSIERRAS

MOTOSIERRAS A GASOLINA

**MOTOR URREA DE 2 TIEMPOS**  
 USO PESADO

URREA

\$ PVL

**20"**  
 LONGITUD DE ESPADA

**54 cc**  
**3 HP**



MS820

**18"**  
 LONGITUD DE ESPADA

**49.8 cc**  
**2.7 HP**



MS818A

**18"**  
 LONGITUD DE ESPADA

**45.6 cc**  
**2.4 HP**



MS818

- Impulsado por motor Urrea de alta eficiencia con embrague centrífugo.
- Motor de alto rendimiento con bajo índice de calentamiento.
- Diseño ergonómico para un corte más cómodo y sencillo.
- Filtro anti-polvo y fácil mantenimiento.
- Sistema de freno para evitar el contragolpe.
- Sistema anti-vibración para largas jornadas de trabajo.
- Sistema de lubricación de cadena regulable automático.
- Gran potencia para cortes más fáciles y precisos.
- Accesorios: barra guía, llave para bujía y cadena.

USO AGRÍCOLA NO GRAVA I.V.A.



| CÓDIGO              | MS820             | MS818A            | MS818             |
|---------------------|-------------------|-------------------|-------------------|
| USO                 | <b>USO PESADO</b> | <b>USO PESADO</b> | <b>USO PESADO</b> |
| POTENCIA            | 3 HP              | 2.7 HP            | 2.4 HP            |
| VELOCIDAD DEL MOTOR | 11,000 r/min      | 11,000 r/min      | 11,000 r/min      |
| CAPACIDAD DE TANQUE | 520 ml            | 520 ml            | 520 ml            |
| ESPADA/BARRA        | 20"               | 18"               | 18"               |
| CILINDRADA          | 54 cc             | 49.8 cc           | 45.6 cc           |
| PASO DE CADENA      | 18" - 0.325"      | 18" - 0.325"      | 20" - 0.325"      |
| PESO                | 6.5 kg            | 6.2 kg            | 6.1 kg            |
| MAYOREO             | \$6,789           | \$6,420           | \$6,190           |
| MENUDEO             | \$6,789           | \$6,420           | \$6,190           |



• Mezcla de aceite por litro de gasolina: Aceite sintético 40:1. Aceite mineral 20:1.

- Biela con doble apoyo en cigüeñal.
- Bomba de aceite de aluminio.
- Sistema de freno de cadena para evitar el contragolpe.

- Resortes anti-vibración reducen la fatiga en el usuario.
- Tensado lateral de cadena.

- Arranque fácil sin uso de bombín.
- Pistón con doble anillo.

MOTOSIERRAS A GASOLINA

\$ PVL

**MOTOR SURTEK DE 2 TIEMPOS**

**USO MÁSTER**  
 LONGITUD DE ESPADA **22"**  
**51 cc / 3 HP**



MS722

**USO PROFESIONAL**  
 LONGITUD DE ESPADA **22"**  
**45 cc / 2.2 HP**



MS620 / MS618

**USO PROFESIONAL**  
 LONGITUD DE ESPADA **18"**  
**38 cc / 2 HP**



MS516A

USO AGRÍCOLA NO GRAVA I.V.A.



- Motor Surtek de 2 tiempos con sistema de arranque rápido.
- Sistema de freno rápido para evitar el contragolpe.
- Gatillo de seguridad.

| CÓDIGO                 | MS722                | MS620                  | MS618                  | MS516A                 |
|------------------------|----------------------|------------------------|------------------------|------------------------|
| USO                    | <b>USO MÁSTER</b>    | <b>USO PROFESIONAL</b> | <b>USO PROFESIONAL</b> | <b>USO PROFESIONAL</b> |
| POTENCIA               | 51 cc / 3 HP         | 45 cc / 2.2 HP         | 45 cc / 2.2 HP         | 38 cc / 2 HP           |
| VELOCIDAD DE MOTOR     | 7,500 rpm            | 7,000 rpm              | 7,000 rpm              | 7,000 rpm              |
| CAPACIDAD DE TANQUE    | 550/260 ml           | 550/260 ml             | 550/260 ml             | 310/210 ml             |
| ACCESORIOS             |                      |                        |                        |                        |
| BARRA PARA MOTOSIERRA  | 22"                  | 20"                    | 18"                    | 16"                    |
| CADENA PARA MOTOSIERRA | 22" - 0.325" de paso | 20" - 0.325" de paso   | 18" - 0.325" de paso   | 16" - 0.325" de paso   |
| MAYOREO                | \$5,740              | \$5,189                | \$5,089                | \$4,900                |
| MENUDEO                | \$5,740              | \$5,189                | \$5,089                | \$4,900                |

## MOTOSIERRAS

### BARRAS PARA MOTOSIERRAS



USO PROFESIONAL



BMS22

### CADENAS PARA MOTOSIERRAS



USO PROFESIONAL

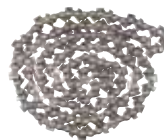

| CÓDIGO | LONGITUD | 📦 | MAYOREO | MENUDEO |
|--------|----------|---|---------|---------|
| BMS16  | 16"      | 1 | \$359   | \$416   |
| BMS18  | 18"      | 1 | \$400   | \$464   |
| BMS20  | 20"      | 1 | \$435   | \$505   |
| BMS22  | 22"      | 1 | \$510   | \$592   |

| CÓDIGO | LONGITUD | 📦 | MAYOREO | MENUDEO |
|--------|----------|---|---------|---------|
| CMS16  | 16"      | 1 | \$420   | \$487   |
| CMS18  | 18"      | 1 | \$459   | \$532   |
| CMS20  | 20"      | 1 | \$490   | \$568   |
| CMS22  | 22"      | 1 | \$609   | \$706   |

## PODADORAS

### PODADORA A GASOLINA

EXTRA PESADO **21"** DIÁMETRO DE CORTE **MOTOR URREA** DE 4 TIEMPOS **SISTEMA DE AUTOPROPULSIÓN** **7 NIVELES DE CORTE** **196 cc**



PVL



- Impulsado por motor Urrea de alta eficiencia que provee más potencia y una larga vida útil.
- Motor con válvulas a la cabeza OHV, que lo hace más eficiente.
- Bolsa recolectora para césped.
- Sistema de autopropulsión para una mejor tracción.
- Cuchilla con diseño "S" para un triturado y expulsión de residuos más eficientes.
- Función 4 en 1: triturador/generador de abono, descarga lateral, descarga trasera.

| CÓDIGO               | PP921A                             |
|----------------------|------------------------------------|
| USO                  | <br><b>EXTRA PESADO</b>            |
| CILINDRADA           | 196 cc                             |
| POTENCIA             | 5.1 HP                             |
| VELOCIDAD EN VACÍO   | 2,800 r/min                        |
| DIÁMETRO DE CORTE    | 21"                                |
| ALTURA DE CORTE MÍN. | 1"                                 |
| ALTURA DE CORTE MÁX. | 2.9"                               |
| DIÁMETRO DE RUEDAS   | Delanteras de 8" y traseras de 10" |
| CAPACIDAD DEL TANQUE | 1.4l                               |
| PESO                 | 36 kg                              |
| 📦                    | 1                                  |
| MAYOREO              | \$10,735                           |
| MENUDEO              | \$12,453                           |



### PODADORAS MANUALES



USO GENERAL



16"



14"

- 5 cuchillas fabricadas en acero con tratamiento térmico.
- Ajuste del nivel de corte.
- Mangos en forma de "T" con puños antiderrapantes.



| CÓDIGO | CAPACIDAD DE CORTE | DIMENSIONES DE LLANTAS | ALTURA DE CORTE | 📦 | MAYOREO | MENUDEO |
|--------|--------------------|------------------------|-----------------|---|---------|---------|
| 130271 | 16"                | 10"                    | 1/2" a 2-1/4"   | 1 | \$2,705 | \$3,138 |

| CÓDIGO | CAPACIDAD DE CORTE | DIMENSIONES DE LLANTAS | ALTURA DE CORTE | 📦 | MAYOREO | MENUDEO |
|--------|--------------------|------------------------|-----------------|---|---------|---------|
| 130270 | 14"                | 8-1/2"                 | 1/2" a 2-1/4"   | 1 | \$1,759 | \$2,040 |

**RASTRILLOS**

**RASTRILLOS PARA ASFALTO**



130653

- Cabeza forjada de acero alto carbono.
- Dientes rectos ideales para el manejo de asfaltos.
- Dientes de 1/4" de espesor.
- Cabo de madera estufada y pulida.

*Nueva imagen se surtirá de acuerdo a rotación de inventarios.*

**GRANEL**

| CÓDIGO | DIENTES | LARGO DE CABO | 📦 | MAYOREO | MENUDEO |
|--------|---------|---------------|---|---------|---------|
| 130653 | 14      | 60"           | 6 | \$295   | \$342   |
| 130654 | 16      | 60"           | 3 | \$300   | \$348   |

**RASTRILLOS RECTOS**



130650

- Cabeza forjada de acero alto carbono.
- Dientes de 1/4" de espesor.
- Cabo de madera estufada y pulida.

*Nueva imagen se surtirá de acuerdo a rotación de inventarios.*

**GRANEL**

| CÓDIGO | DIENTES | LARGO DE CABO | 📦 | MAYOREO | MENUDEO |
|--------|---------|---------------|---|---------|---------|
| 130650 | 14      | 60"           | 6 | \$155   | \$180   |
| 130651 | 16      | 60"           | 6 | \$175   | \$203   |

**RASTRILLOS JARDINEROS**



130656

- Con arco y dientes curvos.
- Cabeza forjada de acero alto carbono.
- Dientes de 1/4" de espesor.
- Cabo de madera estufada y pulida.

*Nueva imagen se surtirá de acuerdo a rotación de inventarios.*

**GRANEL**

| CÓDIGO | DIENTES | LARGO DE CABO | 📦 | MAYOREO | MENUDEO |
|--------|---------|---------------|---|---------|---------|
| 130656 | 15      | 48"           | 6 | \$150   | \$174   |
| 130657 | 17      | 54"           | 6 | \$155   | \$180   |

**RASTRILLO MCLEOD**



- Herramienta forestal para combatir incendios. Cabeza doble función, azadón para remover tierra y rastrillo para jalar o empujar ramaje.

**GRANEL**

| CÓDIGO | DIENTES | LARGO DE CABO | 📦 | MAYOREO | MENUDEO |
|--------|---------|---------------|---|---------|---------|
| RASTML | 6       | 48"           | 6 | \$385   | \$447   |

**NUEVO**

**CABOS PARA RASTRILLO**



CAB34E

CAB33E

- Cabo de madera estufada y pulida.

**GRANEL**

| CÓDIGO | LARGO | PARA CÓDIGO                 | 📦 | MAYOREO | MENUDEO |
|--------|-------|-----------------------------|---|---------|---------|
| CAB34E | 48"   | 130656                      | 6 | \$68    | \$79    |
| CAB35E | 54"   | 130657                      | 6 | \$75    | \$87    |
| CAB33E | 60"   | 130653/130654/130650/130651 | 3 | \$74    | \$86    |

## RASPADORES FORJADOS

### RASPADORES CON MANGO DE MADERA PUÑO "Y" PLÁSTICO



130704

- Forjado en acero alto carbono 1070.
- Diseño de puño plástico reforzado de alto impacto.
- Filo debastado.

**GRANEL**

| CÓDIGO | LARGO DE MANGO | ANCHO DE ESCOPLA | 📦 | MAYOREO | MENUDEO |
|--------|----------------|------------------|---|---------|---------|
| 130704 | 42"            | 4"               | 3 | \$209   | \$242   |
| 130705 | 42"            | 7"               | 3 | \$229   | \$266   |

### RASPADORES CON MANGO LARGO



130701

- Forjado en acero alto carbono 1070.
- Mango ergonómico de madera de fresno americano.
- Cabo encerado.
- Filo debastado.

**GRANEL**

| CÓDIGO | LARGO DE MANGO | ANCHO DE ESCOPLA | 📦 | MAYOREO | MENUDEO |
|--------|----------------|------------------|---|---------|---------|
| 130701 | 54"            | 4"               | 1 | \$219   | \$254   |
| 130703 | 54"            | 7"               | 1 | \$249   | \$289   |

### CABOS PARA RASPADORES



- Diseño de puño plástico reforzado de alto impacto.



- Mango ergonómico de madera de fresno americano.



CAB48



CAB47

- Cabo encerado.
- Cabo de fresno americano.

**GRANEL**

| CÓDIGO | LARGO | PARA CÓDIGO     | 📦 | MAYOREO | MENUDEO |
|--------|-------|-----------------|---|---------|---------|
| CAB48  | 42"   | 130704 / 130705 | 3 | \$120   | \$139   |
| CAB47  | 54"   | 130701 / 130703 | 3 | \$130   | \$151   |

## RECOLECTOR DE FRUTAS

### RECOLECTOR DE FRUTAS



- Compatible con CAB36.
- Canastilla amplia con uñas para cortar frutas con facilidad.
- Incluye esponja para amortiguar el impacto de la fruta al cortarla.
- Incluye abrazadera sin fin para ajustar el mango.

**GRANEL**

| CÓDIGO | DIÁMETRO | 📦 | MAYOREO | MENUDEO |
|--------|----------|---|---------|---------|
| 130229 | 5-3/4"   | 1 | \$139   | \$161   |

## SERRUCHOS DE PODA

### SERRUCHO DE PODA CON MANGO PLÁSTICO PLEGABLE



- Dientes con triple filo.
- 6 dientes por pulgada.

**GRANEL**

| CÓDIGO | LONGITUD DE HOJA |      | 📦 | MAYOREO | MENUDEO |
|--------|------------------|------|---|---------|---------|
|        | PULG             | CM   |   |         |         |
| 120264 | 12"              | 30.4 | 3 | \$235   | \$273   |

### SERRUCHOS DE PODA CON MANGO DE MADERA



- Dientes con triple filo.
- 6 dientes por pulgada.
- Profesional curvo.

SERRUCHOS  
PÁGINA 224

**GRANEL**

| CÓDIGO | LONGITUD DE HOJA |      | 📦 | MAYOREO | MENUDEO |
|--------|------------------|------|---|---------|---------|
|        | PULG             | CM   |   |         |         |
| 120260 | 12"              | 30.4 | 3 | \$115   | \$133   |
| 120265 | 14"              | 35.5 | 3 | \$125   | \$145   |

## SOPLADORAS

### SOPLO-ASPIRADORA A GASOLINA



**MOTOR 2 32 cc TIEMPOS**

\$ PVL



#### ESPECIFICACIONES

|                       |           |
|-----------------------|-----------|
| Motor                 | 2 tiempos |
| Cilindrada            | 32 cc     |
| Velocidad de aire     | 200 km/h  |
| Velocidad en vacío    | 9,000 rpm |
| Flujo de aire         | 353 cfm   |
| Capacidad de colector | 40 L      |
| Rango de trituración  | 12:1      |
| Volumen de aspirado   | 10 m³/min |

#### ACCESORIOS

|               |                   |
|---------------|-------------------|
| 3 Extensiones | Bolsa recolectora |
| 1 Boquilla    |                   |



| CÓDIGO | VELOCIDAD AIRE | 📦 | MAYOREO | MENUDEO |
|--------|----------------|---|---------|---------|
| SAG532 | 200 km/h       | 1 | \$4,559 | \$5,288 |

### SOPLADOR A GASOLINA



**MOTOR 2 30 cc TIEMPOS**

\$ PVL



#### ESPECIFICACIONES

|                     |           |
|---------------------|-----------|
| Motor               | 2 tiempos |
| Cilindrada          | 30 cc     |
| Velocidad de aire   | 450 km/h  |
| Velocidad sin carga | 7,500 rpm |
| Flujo de aire       | 459 cfm   |
| Capacidad de tanque | 500 ml    |

#### ACCESORIOS

|               |            |
|---------------|------------|
| 4 Extensiones | 1 Boquilla |
|---------------|------------|



- Arnés que hace más cómodo el trabajo con su máquina.
- Diseño tipo mochila para largas jornadas de trabajo.
- Mezcla de aceite por litro de gasolina: aceite sintético 40:1; aceite mineral 20:1.

| CÓDIGO | VELOCIDAD AIRE | 📦 | MAYOREO | MENUDEO |
|--------|----------------|---|---------|---------|
| SG530  | 450 km/h       | 1 | \$4,145 | \$4,808 |

**TIJERAS PARA PODAR**

**TIJERAS PARA PODA A DOS MANOS**

Excepto 130226.

USO MÁSTER



TSF12

- Cabeza forjada brinda mayor durabilidad del filo.
- Mangos de madera.



TSAG12

- Topes de amortiguador para un manejo suave.
- Mangos de madera con grip plástico.
- Mariposa de ajuste.

Hojas con muesca para tallos o ramas gruesas.



TSSG12

- Topes plásticos.
- Mango de madera con grip plástico.
- Perilla de ajuste.
- Filo ondulado.



TSWG12

- Topes plásticos.
- Mangos de madera con grip plástico.
- Perilla ajustable.
- Filo dentado.

USO PROFESIONAL



TSA12

- Topes de amortiguador para un manejo suave.
- Mangos de madera.
- Mariposa de ajuste.



TS12

- Mangos de madera.
- Mariposa de ajustes.

USO PROFESIONAL



130226

- Mangos tubulares con grip antiderrapante de PVC.

Hojas con muesca para tallos o ramas gruesas.



TS10

- Mangos de madera.
- Mariposa de ajuste.
- Uso ligero.

Nueva imagen se surtirá de acuerdo a rotación de inventarios.

| CÓDIGO           | TSF12   | TSAG12   | TSSG12           | TSWG12            | TSA12 | TS12   | 130226  | TS10   |
|------------------|---------|----------|------------------|-------------------|-------|--------|---------|--------|
| LONGITUD DE HOJA | 12"     | 12"      | 12"              | 12"               | 12"   | 12"    | 12"     | 10"    |
| LONGITUD TOTAL   | 19-3/4" | 21-3/4"  | 24"              | 24"               | 24"   | 21"    | 21"     | 19"    |
| TIPO             | Forjada | Con grip | Dentada con grip | Ondulada con grip | Lujo  | Pesado | Tubular | Ligera |
| MAYOREO          | \$470   | \$320    | \$279            | \$279             | \$260 | \$189  | \$185   | \$155  |
| MENUEO           | \$545   | \$371    | \$324            | \$324             | \$302 | \$219  | \$215   | \$180  |

GRANEL

**TIJERA PARA PODA A DOS MANOS**

USO DOMÉSTICO



- Acero especial templado.
- Casquillos metálicos que refuerzan el encabado.

FOY \$ PVL

GRANEL

| CÓDIGO | LONGITUD DE HOJA | LONGITUD TOTAL | 🗂 | MAYOREO | MENUEO |
|--------|------------------|----------------|---|---------|--------|
| 143030 | 8"               | 16"            | 6 | \$120   | \$139  |

**CABO PARA TIJERA DE PODA**

USO PROFESIONAL



- Mango ergonómico de fresno americano.
- Cabo encerado.

PRECIO POR PIEZA

GRANEL

| CÓDIGO | LONGITUD TOTAL | 🗂 | MAYOREO | MENUEO |
|--------|----------------|---|---------|--------|
| CAB38  | 10"            | 6 | \$26    | \$30   |

**TIJERAS PARA RAMAS ALTAS**

USO PROFESIONAL

Excepto 130227.



Tope amortiguador que absorbe impactos.



Tope amortiguador que absorbe impactos.



Nueva imagen se surtirá de acuerdo a rotación de inventarios.

Nueva imagen se surtirá de acuerdo a rotación de inventarios.

GRANEL

| CÓDIGO | MANGO               | DIÁMETRO MÁXIMO DE CORTE | 🗂 | MAYOREO | MENUEO | CÓDIGO | MANGO       | DIÁMETRO MÁXIMO DE CORTE | 🗂 | MAYOREO | MENUEO |
|--------|---------------------|--------------------------|---|---------|--------|--------|-------------|--------------------------|---|---------|--------|
| TRAG21 | Madera con grip 21" | 1-3/4"                   | 1 | \$240   | \$278  | TRA21  | Madera 21"  | 1-1/2"                   | 1 | \$189   | \$219  |
|        |                     |                          |   |         |        | 130227 | Tubular 21" | 1-1/2"                   | 1 | \$189   | \$219  |

## TIJERAS PARA PODAR

### TIJERAS PARA PODA A UNA MANO PARA AGRICULTURA



VIDEO



- Cuerpo forjado de acero.
- Cuchillas de acero templado.



- Puntas redondeadas que no dañan la fruta.
- Cuerpo forjado de acero.
- Cuchillas de acero templado.



- Para corte rápido y recolección de alto volumen.
- Cuerpo forjado de acero.
- Cuchillas de acero templado.



| CÓDIGO | DESCRIPCIÓN | LONGITUD DE CUCHILLA | LONGITUD TOTAL | 📦 | MAYOREO | MENUDEO |
|--------|-------------|----------------------|----------------|---|---------|---------|
| T25    | Cítricos    | 2-1/2"               | 9-1/8"         | 1 | \$180   | \$209   |

| CÓDIGO | DESCRIPCIÓN         | LONGITUD DE CUCHILLA | LONGITUD TOTAL | 📦 | MAYOREO | MENUDEO |
|--------|---------------------|----------------------|----------------|---|---------|---------|
| T14    | Recta para aguacate | 1-1/8"               | 5-3/8"         | 1 | \$87    | \$101   |

| CÓDIGO | DESCRIPCIÓN    | LONGITUD DE CUCHILLA | LONGITUD TOTAL | 📦 | MAYOREO | MENUDEO |
|--------|----------------|----------------------|----------------|---|---------|---------|
| T22    | Curva para uva | 2-1/8"               | 8"             | 1 | \$100   | \$116   |

### TIJERAS PARA PODA A UNA MANO



- Para cortar tallos verdes y flores.
- Cuerpo forjado de acero.
- Cuchillas de acero templado.



- Para cortar ramas de hasta 25 mm de diámetro.
- Uso en floricultura.
- Cuerpo forjado de acero.
- Cuchillas de acero templado.



- Para cortar arbustos verdes de hasta 15 mm de diámetro.
- Cuerpo forjado de acero.
- Cuchillas de acero templado.



| CÓDIGO | TIPO CUCHILLA    | LONGITUD DE CUCHILLA | LONGITUD TOTAL | 📦 | MAYOREO | MENUDEO |
|--------|------------------|----------------------|----------------|---|---------|---------|
| T26    | Cuchilla delgada | 1-5/8"               | 6"             | 1 | \$91    | \$106   |

| CÓDIGO | TIPO CUCHILLA      | LONGITUD DE CUCHILLA | LONGITUD TOTAL | 📦 | MAYOREO | MENUDEO |
|--------|--------------------|----------------------|----------------|---|---------|---------|
| T07    | Forjada de paso 8" | 2-3/4"               | 8-5/8"         | 1 | \$119   | \$138   |

| CÓDIGO | TIPO CUCHILLA      | LONGITUD DE CUCHILLA | LONGITUD TOTAL | 📦 | MAYOREO | MENUDEO |
|--------|--------------------|----------------------|----------------|---|---------|---------|
| T27    | Forjada de paso 6" | 2-1/2"               | 6-5/8"         | 1 | \$95    | \$110   |

### TIJERAS PARA PODA A UNA MANO CON CUERPO DE ALUMINIO



T10

T12

- Cuerpo inyectado en aluminio.
- Uso en floricultura.
- Resorte tipo gusano de larga duración.
- Cuchillas de acero templado.

- Para corte de arbustos pequeños.
- Cuerpo inyectado en aluminio.
- Resorte tipo gusano de larga duración.
- Cuchillas de acero templado.



| CÓDIGO | TIPO CUCHILLA | LONGITUD DE CUCHILLA | LONGITUD TOTAL | 📦 | MAYOREO | MENUDEO |
|--------|---------------|----------------------|----------------|---|---------|---------|
| T10    | De paso       | 2-1/4"               | 8-1/2"         | 1 | \$105   | \$122   |
| T12    | De yunke      | 1-1/2"               | 8"             | 1 | \$159   | \$184   |

### TIJERAS PARA PODA A UNA MANO



143040

143041

- Corte de ramas verdes menores a 8 mm de diámetro.
- Mango de goma.
- Broche de seguridad.
- Cuchillas de acero templado.

- Broche de seguridad.
- Mango antiderrapante.
- Cuchillas de acero templado.



| CÓDIGO | USO                       | LONGITUD DE CUCHILLA | LONGITUD TOTAL | 📦 | MAYOREO | MENUDEO |
|--------|---------------------------|----------------------|----------------|---|---------|---------|
| 143040 | Ramas verdes              | 2-1/4"               | 8-1/2"         | 1 | \$87    | \$101   |
| 143041 | Jardinería y floricultura | 2-1/4"               | 8"             | 1 | \$92    | \$107   |

### TIJERA PARA CORTAR MANGUERA

#### TIJERA PARA CORTAR MANGUERA Y TUBO DE PVC



- Para cortar manguera plástica y tubo de PVC de pared delgada.

| CÓDIGO | DIÁMETRO DE CORTE | LONGITUD TOTAL | 📦 | MAYOREO | MENUDEO |
|--------|-------------------|----------------|---|---------|---------|
| 121121 | 2"                | 10-1/2"        | 1 | \$195   | \$226   |

**SURTEK**  
HERRAMIENTAS PARA PROFESIONALES

**HERRAMIENTAS PARA CULTIVAR EL ÉXITO**



**06**

**SEGURIDAD  
EN TUS MANOS**

[urrea.com](http://urrea.com)

**ARNESSES Y CABLES DE SEGURIDAD**

**KIT DE ARNÉS**



USO PESADO



USA01A



USA02A



- Desechar después del primer siniestro.
- Límite de carga al impacto 3,000 kg.
- Norma: ANSI Z359.1.

| CÓDIGO | DESCRIPCIÓN   | TALLA   | ☑ | MAYOREO | MENUDEO | CÓDIGO | DESCRIPCIÓN        | TALLA   | ☑ | MAYOREO | MENUDEO |
|--------|---------------|---------|---|---------|---------|--------|--------------------|---------|---|---------|---------|
| USA01A | Contra caídas | 36 - 40 | 1 | \$1,979 | \$2,296 | USA02A | De posicionamiento | 36 - 40 | 1 | \$2,679 | \$3,108 |
| USA01B | Contra caídas | 40 - 44 | 1 | \$1,979 | \$2,296 | USA02B | De posicionamiento | 40 - 44 | 1 | \$2,679 | \$3,108 |

**ARNESSES DE SEGURIDAD**



USO PESADO

**RESISTENTE A LA CAÍDA**  
**CON TIRA REFLEJANTE**

- Anillo "D" deslizable.
- Costuras resistentes a la abrasión, rayos UV, químicos y alcaloides.

**Alta visibilidad contra caídas**

**RESISTENTE A LA CAÍDA**

**Sencillo**      **Con cinturón**

**Contra caídas**

**RESISTENTE A LA CAÍDA**  
**POSICIÓN SUSPENDIDA**

**Sencillo**      **Con cinturón**

**De posicionamiento**

**ASCENSO Y DESCENSO**  
**RESISTENTE A LA CAÍDA**  
**POSICIÓN SUSPENDIDA**

**POSICIÓN VERTICAL**

**De suspensión**      **De rescate**

- Desechar después del primer siniestro.
- Hebilla de conexión rápida.
- Cumplen con la norma: ANSI Z359.1.
- Material del anillo, acero aleado.

| CÓDIGO | USO        | TIPO DE ARNÉS                  | TALLA | CAPACIDAD MÁXIMA | ANCHO DE BANDA | RESISTENCIA A TENSIÓN | ANILLO "D" |         |       |         | ☑ | MAYOREO | MENUDEO |
|--------|------------|--------------------------------|-------|------------------|----------------|-----------------------|------------|---------|-------|---------|---|---------|---------|
|        |            |                                |       |                  |                |                       | ESPALDA    | CINTURA | PECHO | HOMBROS |   |         |         |
| USA9A  | USO PESADO | Contra caídas alta visibilidad | 36-40 | 140 kg           | 1-3/4"         | 22.2 kN (2,267 kg)    | 1          | -       | -     | -       | 1 | \$995   | \$1,154 |
| USA9B  | USO PESADO | Contra caídas alta visibilidad | 40-44 | 140 kg           | 1-3/4"         | 22.2 kN (2,267 kg)    | 1          | -       | -     | -       | 1 | \$995   | \$1,154 |
| USA3A  | USO PESADO | Contra caídas                  | 36-40 | 140 kg           | 1-3/4"         | 22.2 kN (2,267 kg)    | 1          | -       | -     | -       | 1 | \$745   | \$864   |
| USA3B  | USO PESADO | Contra caídas                  | 40-44 | 140 kg           | 1-3/4"         | 28 kN (2,855 kg)      | 1          | -       | -     | -       | 1 | \$745   | \$864   |
| USA5A  | USO PESADO | Contra caídas                  | 36-40 | 140 kg           | 1-3/4"         | 28 kN (2,855 kg)      | 1          | -       | -     | -       | 1 | \$960   | \$1,114 |
| USA5B  | USO PESADO | Contra caídas                  | 40-44 | 140 kg           | 1-3/4"         | 22.2 kN (2,267 kg)    | 1          | -       | -     | -       | 1 | \$960   | \$1,114 |
| USA4A  | USO PESADO | Posicionamiento                | 36-40 | 140 kg           | 1-3/4"         | 22.2 kN (2,267 kg)    | 1          | 2       | -     | -       | 1 | \$900   | \$1,044 |
| USA4B  | USO PESADO | Posicionamiento                | 40-44 | 140 kg           | 1-3/4"         | 28 kN (2,855 kg)      | 1          | 2       | -     | -       | 1 | \$900   | \$1,044 |
| USA6A  | USO PESADO | Posicionamiento                | 36-40 | 140 kg           | 1-3/4"         | 22.2 kN (2,267 kg)    | 1          | 2       | -     | -       | 1 | \$1,049 | \$1,217 |
| USA6B  | USO PESADO | Posicionamiento                | 40-44 | 140 kg           | 1-3/4"         | 22.2 kN (2,267 kg)    | 1          | 2       | -     | -       | 1 | \$1,049 | \$1,217 |
| USA7A  | USO PESADO | Suspensión                     | 36-40 | 140 kg           | 1-3/4"         | 28 kN (2,855 kg)      | 1          | 2       | 1     | -       | 1 | \$1,000 | \$1,160 |
| USA7B  | USO PESADO | Suspensión                     | 40-44 | 140 kg           | 1-3/4"         | 28 kN (2,855 kg)      | 1          | 2       | 1     | -       | 1 | \$1,000 | \$1,160 |
| USA8A  | USO PESADO | Rescate                        | 36-40 | 140 kg           | 1-3/4"         | 22.2 kN (2,267 kg)    | 1          | -       | -     | 2       | 1 | \$995   | \$1,154 |
| USA8B  | USO PESADO | Rescate                        | 40-44 | 140 kg           | 1-3/4"         | 22.2 kN (2,267 kg)    | 1          | -       | -     | 2       | 1 | \$995   | \$1,154 |



ARNESES Y CABLES DE SEGURIDAD



Los arneses de cuerpo completo se utilizan para una gran variedad de actividades, desde trabajos en la construcción hasta actividades recreativas. Existen arneses para caídas, posicionamiento, suspensión, entre otros. Es importante identificar las necesidades en el entorno de trabajo para elegir el arnés adecuado. Surtek cuenta con distintos tipos de arneses, todos ellos cumplen con los lineamientos de la norma ANSI A10.19/Z359.1. El uso de este equipo solo se limita al sistema contra caídas; el uso inadecuado de este equipo podría producirle lesiones graves o la muerte.

ARNESES DE SEGURIDAD

USO PROFESIONAL

CONTRA CAÍDAS



137421

SUSPENSIÓN  
CONTRA CAÍDAS



137422

ASCENSO Y DESCENSO  
SUSPENSIÓN  
CONTRA CAÍDAS



137424

RESCATE  
CONTRA CAÍDAS



137426

- Con hebillas de conexión rápida.
- Cinta de poliéster que resiste la abrasión, químicos y rayos ultravioleta.

| CÓDIGO | USO             | TIPO DE ARNÉS   | TALLA | CAPACIDAD MÁXIMA | ANCHO DE BANDA | RESISTENCIA A TENSIÓN | ESPALDA | ANILLO "D" CINTURA | PECHO | HOMBROS | MAYOREO | MENUEDO |
|--------|-----------------|-----------------|-------|------------------|----------------|-----------------------|---------|--------------------|-------|---------|---------|---------|
| 137420 | USO PROFESIONAL | Contra caídas   | 36-40 | 140 kg           | 1-3/4"         | 22.5 kN (2,300 kg)    | 1       | -                  | -     | -       | \$459   | \$532   |
| 137421 | USO PROFESIONAL | Contra caídas   | 40-44 | 140 kg           | 1-3/4"         | 22.5 kN (2,300 kg)    | 1       | -                  | -     | -       | \$459   | \$532   |
| 137422 | USO PROFESIONAL | Posicionamiento | 36-40 | 140 kg           | 1-3/4"         | 22.5 kN (2,300 kg)    | 1       | 2                  | -     | -       | \$490   | \$568   |
| 137423 | USO PROFESIONAL | Posicionamiento | 40-44 | 140 kg           | 1-3/4"         | 22.5 kN (2,300 kg)    | 1       | 2                  | -     | -       | \$490   | \$568   |
| 137426 | USO PROFESIONAL | Rescate         | 36-40 | 140 kg           | 1-3/4"         | 22.5 kN (2,300 kg)    | 1       | -                  | -     | 2       | \$510   | \$592   |
| 137427 | USO PROFESIONAL | Rescate         | 40-44 | 140 kg           | 1-3/4"         | 22.5 kN (2,300 kg)    | 1       | -                  | -     | 2       | \$510   | \$592   |
| 137424 | USO PROFESIONAL | Suspensión      | 36-40 | 140 kg           | 1-3/4"         | 22.5 kN (2,300 kg)    | 1       | 2                  | 1     | -       | \$569   | \$660   |
| 137425 | USO PROFESIONAL | Suspensión      | 40-44 | 140 kg           | 1-3/4"         | 22.5 kN (2,300 kg)    | 1       | 2                  | 1     | -       | \$569   | \$660   |

ARNESES DE SEGURIDAD UNITALLA

USO PROFESIONAL

CONTRA CAÍDAS



137440

SUSPENSIÓN  
CONTRA CAÍDAS



137441

ASCENSO Y DESCENSO  
SUSPENSIÓN  
CONTRA CAÍDAS



137442

RESCATE  
CONTRA CAÍDAS



137443

- Con hebillas de conexión rápida.
- Cinta de poliéster que resiste la abrasión, químicos y rayos ultravioleta.

| CÓDIGO | USO             | TIPO DE ARNÉS   | TALLA    | CAPACIDAD MÁXIMA | ANCHO DE BANDA | RESISTENCIA A TENSIÓN | ESPALDA | ANILLO "D" CINTURA | PECHO | HOMBROS | MAYOREO | MENUEDO |
|--------|-----------------|-----------------|----------|------------------|----------------|-----------------------|---------|--------------------|-------|---------|---------|---------|
| 137440 | USO PROFESIONAL | Contra caídas   | Unitalla | 140 kg           | 1-3/4"         | 22.5 kN (2,300 kg)    | 1       | -                  | -     | -       | \$455   | \$528   |
| 137441 | USO PROFESIONAL | Posicionamiento | Unitalla | 140 kg           | 1-3/4"         | 22.5 kN (2,300 kg)    | 1       | 2                  | -     | -       | \$490   | \$568   |
| 137443 | USO PROFESIONAL | Rescate         | Unitalla | 140 kg           | 1-3/4"         | 22.5 kN (2,300 kg)    | 1       | -                  | -     | 2       | \$510   | \$592   |
| 137442 | USO PROFESIONAL | Suspensión      | Unitalla | 140 kg           | 1-3/4"         | 22.5 kN (2,300 kg)    | 1       | 2                  | 1     | -       | \$559   | \$648   |

BANDOLA PARA LINIERO

NO ES UN ELEMENTO ANTI-CAÍDAS  
USO PESADO

- Equipo diseñado para electricistas, linieros, telefonistas y cableros, para utilizarse en labores que realizan en alturas mayores a 1.80 metros sobre el nivel del piso, con el fin de posicionar al usuario para que éste pueda trabajar con ambas manos libres.
- Sujetador de acero galvanizado con sistema de cierre automático que hace más fácil el ajuste.
- Nailon redondo. Fabricado con multifilamento primera calidad, tanto en el alma como en la parte externa con un diámetro de 5/8" (16 mm).
- Gancho de acero forjado con doble bloqueo que da mayor seguridad y comodidad en la apertura.
- Manguera de PVC que protege al producto.



BOLSA PLÁSTICA

| CÓDIGO | ALCANCE MÁXIMO | LONGITUD TOTAL | MAYOREO | MENUEDO         |
|--------|----------------|----------------|---------|-----------------|
| USBL01 | 2m             | 200 cm         | 1       | \$1,120 \$1,299 |

BANDOLA DE POSICIONAMIENTO

NO ES UN ELEMENTO ANTI-CAÍDAS  
USO PESADO

ANSI OSHA

- 1/2" ancho de la banda.
- Ganchos doble seguro.
- Resistencia a la tensión 2,272 kg.
- Costuras reforzadas.
- Norma: ANSI Z359.1



| CÓDIGO | DESCRIPCIÓN                                     | LONGITUD TOTAL | ANCHO | MAYOREO | MENUEDO     |
|--------|---|----------------|-------|---------|-------------|
| USBL2  | Bandola de posicionamiento ajustable reforzado. | 1.8 m          | 1/2"  | 1       | \$540 \$626 |

CINTURONES PARA LINIEROS

NO ES UN ELEMENTO ANTI-CAÍDAS  
USO PESADO

- Desechar después del primer siniestro.
- Se ciñe a la cintura del trabajador. Lleva 2 anillos tipo "D" que sirven para enganchar los extremos de la bandola de seguridad; acolchonado en su parte interior y cuenta con bandas para portar herramienta.
- Banda de neopreno que ofrece mayor resistencia a la tensión.
- Banda de nailon de 4" que ofrece acolchonamiento.
- 4 compartimentos.



| CÓDIGO | TALLA | LONGITUD TOTAL | LONGITUD USUAL | MAYOREO | MENUEDO       |
|--------|-------|----------------|----------------|---------|---------------|
| USC01C | 36    | 108 cm         | 85 cm - 99 cm  | 1       | \$880 \$1,021 |
| USC01M | 40    | 117 cm         | 93 cm - 108 cm | 1       | \$895 \$1,038 |
| USC01G | 44    | 120 cm         | 96 cm - 112 cm | 1       | \$945 \$1,096 |

**ARNESSES Y CABLES DE SEGURIDAD**

**ANCLAJE DE PUNTO FIJO**



ANSI OSHA  
USO PESADO



- Desechar después del primer siniestro.
- Los puntos fijos hacen un punto seguro de conexión indispensable para sujetar las líneas o accesorios que atan al equipo del operario
- Punto fijo con argolla.
- Longitud 90 cm
- 1-3/4" ancho de la banda.
- Banda de poliéster alta tenacidad.
- Resistencia a la tensión 3,090 kg.
- Costuras reforzadas.
- Norma: ANSI Z359.1



| CÓDIGO | DESCRIPCIÓN                                | LONGITUD | MAYOREO | MENUDEO |
|--------|--|----------|---------|---------|
| USPF1  | Punto fijo con argolla costuras reforzadas | 0.9 m    | \$219   | \$254   |

**AMORTIGUADORES DE IMPACTO**



ANSI OSHA  
USO PESADO

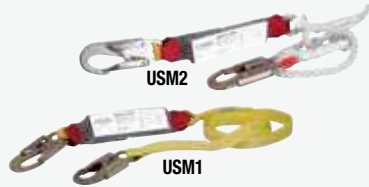

- Desechar después del primer siniestro.
- Ayudan a disipar la fuerza acumulada en una caída. Es indispensable considerar la extensión del amortiguador al activarse cuando se calcula la distancia de caída.
- Amortiguador en banda plana de 1".
- Longitud 1.83 m.
- Costuras reforzadas.
- Ganchos doble seguro.
- Resistencia a la tensión 2,722 kg.
- Norma: ANSI Z359.1



| CÓDIGO | DESCRIPCIÓN                  | LONGITUD | MAYOREO | MENUDEO |
|--------|------------------------------|----------|---------|---------|
| USM2   | Con cuerda de nailon         | 1.83 m   | \$770   | \$893   |
| USM1   | En banda costuras reforzadas | 1.83 m   | \$785   | \$911   |

**CABLES DE SEGURIDAD**



ANSI OSHA  
USO PESADO

NO ES UN ELEMENTO ANTI-CAIDAS



- Cuerdas de posicionamiento nailon trenzado de 1/2".
- Longitud 1.83 m.

- Banda de poliéster de alta tenacidad de 1-3/4" ancho.
- Longitud 90 cm.
- Ganchos doble seguro.
- Norma: ANSI Z359.1.



| CÓDIGO | DESCRIPCIÓN                         | LONGITUD | MAYOREO | MENUDEO |
|--------|-------------------------------------|----------|---------|---------|
| USCP1  | De posicionamiento nailon reforzado | 1.83 m   | \$480   | \$557   |
| USCR1  | De suspensión y rescate             | 0.9 m    | \$680   | \$789   |

**LINEA DE POSICIONAMIENTO**



ANSI OSHA  
USO PESADO

NO ES UN ELEMENTO ANTI-CAIDAS



- Son utilizadas en aplicaciones donde el trabajador requiere protección en todo momento al recorrer tramos largos, tanto verticales como horizontales.
- Resistencia a la tensión 2,268 kg.
- 5/8" diámetro de cuerda.
- Ganchos doble seguro.
- Longitud 10 m.
- Cumplen con la norma: ANSI Z359.1.



| CÓDIGO | DESCRIPCIÓN              | LONGITUD TOTAL | MAYOREO | MENUDEO |
|--------|--------------------------|----------------|---------|---------|
| USLP1  | Línea de posicionamiento | 10 m           | \$935   | \$1,085 |

**LINEAS DE VIDA AUTO RETRÁCTILES**



AUTO RETRÁCTIL  
USO PESADO

NO ES UN ELEMENTO ANTI-CAIDAS



- Desechar después del primer siniestro.
- Diseñados para limitar la distancia de caída libre y desaceleración así como fuerzas de detención.
- Sistema contra caída.
- La línea de vida al ser autoretráctil ayuda a que el trabajador que se encuentra en altura tenga más libertad de movimiento.
- Máximo desplazamiento de 60 cm una vez activado.



| CÓDIGO | LARGO | BANDA          | CAPACIDAD | MAYOREO  | MENUDEO  |
|--------|-------|----------------|-----------|----------|----------|
| USLV2  | 7 ft  | Dyneema de 1"  | 140 kg    | \$3,849  | \$4,465  |
| USLV6  | 20 ft | Acero de 3/16" | 140 kg    | \$9,219  | \$10,694 |
| USLV9  | 30 ft | Acero de 3/16" | 140 kg    | \$10,210 | \$11,844 |

**ANCLAJE DE PUNTO FIJO**

USO PROFESIONAL



- Cinta de poliéster que resiste la abrasión, químicos y rayos ultravioleta.
- Anillo D fabricado en acero forjado.



| CÓDIGO | MEDIDA | MAYOREO | MENUDEO |
|--------|--------|---------|---------|
| 137432 | 1-3/4" | \$125   | \$145   |

**CABLES DE SEGURIDAD**

USO PROFESIONAL



- Desechar después del primer siniestro.
- Con amortiguador de impacto integrado que disipa la energía acumulada en una caída y dos ganchos de seguro de 3/4" (19 mm) en cada extremo.
- Sistema de amortiguación, que mantiene la fuerza de caída por debajo de 408 kg.

- Este no es un elemento anti-caída su empleo como tal es responsabilidad del usuario.
- Resistencia a la tensión de 2,200 kg.
- Tiene dos ganchos de seguro de 3/4" (19 mm) en cada extremo.
- Fabricado en nailon trenzado de 5/8".



| CÓDIGO | DESCRIPCIÓN             | LONGITUD | MAYOREO | MENUDEO |
|--------|-------------------------|----------|---------|---------|
| 137430 | De suspensión y rescate | 1.8 m    | \$485   | \$563   |
| 137431 | De posicionamiento      | 1.8 m    | \$310   | \$360   |

EQUIPOS DE PROTECCIÓN PERSONAL

**BANDERINES**

**BANDERÍN MALLA CON REFLEJANTE**



- Reflejante plástico, línea plateada de 5/8" sobre fondo amarillo.
- Vástago de madera de 60 cm de largo.

**BOLSA**

| CÓDIGO | LARGO (CM) | ALTO (CM) | ☐ | MAYOREO | MENUDEO |
|--------|------------|-----------|---|---------|---------|
| 137606 | 53         | 40        | 1 | \$43    | \$50    |

**BANDERÍN PVC CON REFLEJANTE**



- Reflejante plástico, línea plateada de 5/8" sobre fondo amarillo.
- Vástago de madera de 60 cm de largo.
- Ligero.
- Lavable.

**BOLSA**

| CÓDIGO | LARGO (CM) | ALTO (CM) | ☐ | MAYOREO | MENUDEO |
|--------|------------|-----------|---|---------|---------|
| 137607 | 40         | 46        | 1 | \$56    | \$65    |

**BANDERÍN PARA SEÑALIZACIÓN**



- Fabricado en resina retardante al fuego.
- Vástago de acero galvanizado de 50 cm de largo y un diámetro de 1/2".
- Protección contra rayos UV.

**BOLSA**

| CÓDIGO | LARGO (CM) | ALTO (CM) | ☐ | MAYOREO | MENUDEO |
|--------|------------|-----------|---|---------|---------|
| 137608 | 22         | 41        | 1 | \$125   | \$145   |

**BOTAS PLÁSTICAS**

**BOTAS DE PVC DE SEGURIDAD CON CASQUILLO**



- Alto de 40 cm desde el tacón.
- Marcado en caña para cortar.
- Suela de dibujo especial para flujo de agua.

**BOLSA**

| CÓDIGO | MEDIDA CM | MEDIDA USA | ☐ | MAYOREO | MENUDEO |
|--------|-----------|------------|---|---------|---------|
| USBIC4 | 24        | 6          | 1 | \$340   | \$394   |
| USBIC5 | 25        | 7          | 1 | \$340   | \$394   |
| USBIC6 | 26        | 8          | 1 | \$340   | \$394   |
| USBIC7 | 27        | 9          | 1 | \$340   | \$394   |

**BOTAS PLÁSTICAS INDUSTRIALES**



137550

- Fabricadas 100% PVC, con refuerzo interno de algodón.
- Gran resistencia a la abrasión, flexión y al desgarre.
- Resistentes al agua, detergentes, lodo, fango, vapor etc.
- Resistentes a gasolinas, aceites, solventes y ácidos corrosivos diluidos (sulfúrico, acético, nítrico, etc.).
- Altura de la bota: 38 cm.

| CÓDIGO | MEDIDA CM | MEDIDA USA | ☐ | MAYOREO | MENUDEO |
|--------|-----------|------------|---|---------|---------|
| 137550 | 24        | 6          | 1 | \$210   | \$244   |
| 137551 | 25        | 7          | 1 | \$210   | \$244   |
| 137552 | 26        | 8          | 1 | \$210   | \$244   |
| 137553 | 27        | 9          | 1 | \$210   | \$244   |

**BOTAS PLÁSTICAS SANITARIAS**



137557

- Fabricadas 100% PVC con refuerzo interno de algodón.
- Resistentes al agua, detergentes, lodo, fango, vapor etc.
- Resistentes a ácidos corrosivos.
- Altura de la bota: 38 cm.

| CÓDIGO | MEDIDA CM | MEDIDA USA | ☐ | MAYOREO | MENUDEO |
|--------|-----------|------------|---|---------|---------|
| 137557 | 24        | 6          | 1 | \$210   | \$244   |
| 137558 | 25        | 7          | 1 | \$210   | \$244   |
| 137559 | 26        | 8          | 1 | \$210   | \$244   |
| 137560 | 27        | 9          | 1 | \$210   | \$244   |

**BOTAS PLÁSTICAS JARDINERAS**



137564

- Fabricadas 100% PVC con refuerzo interno de algodón.
- Resistentes al agua, detergentes, lodo, fango, vapor etc.
- Altura de la bota: 38 cm.

| CÓDIGO | MEDIDA CM | MEDIDA USA | ☐ | MAYOREO | MENUDEO |
|--------|-----------|------------|---|---------|---------|
| 137564 | 24        | 6          | 1 | \$149   | \$173   |
| 137565 | 25        | 7          | 1 | \$149   | \$173   |
| 137566 | 26        | 8          | 1 | \$149   | \$173   |
| 137567 | 27        | 9          | 1 | \$149   | \$173   |

AGRICULTURA Y JARDINERÍA PÁGINA 339

**TABLA COMPARATIVA DE BOTAS DE SEGURIDAD**

| USO                       | USO PESADO             | USO PESADO             | USO INDUSTRIAL                 | USO INDUSTRIAL                  | USO INDUSTRIAL                                   | USO INDUSTRIAL                                  | USO INDUSTRIAL                                  | USO INDUSTRIAL         | USO INDUSTRIAL                                  | USO INDUSTRIAL         | USO PROFESIONAL                | USO PROFESIONAL                | USO PROFESIONAL                | USO DOMÉSTICO                  |
|---------------------------|------------------------|------------------------|--------------------------------|---------------------------------|--|---|---|------------------------|---|------------------------|--------------------------------|--------------------------------|--------------------------------|--------------------------------|
| USO RECOMENDADO           | Piso de producción     | Zonas de manufactura   | Zonas de manufactura y mineras | Piso de producción y almacenes. | Zonas de trabajo expuestas a altas temperaturas. | Plataformas petroleras o talleres automotrices. | Zonas donde no exista riesgo de impacto al pie. | Almacenes.             | Zonas donde no exista riesgo de impacto al pie. | Zonas de manufactura.  | Piso de producción, almacenes. | Piso de producción, almacenes. | Piso de producción, almacenes. | Piso de producción, almacenes. |
| TALLAS (CM)               | 25 - 30                | 25 - 32                | 25 - 30                        | 25 - 30                         | 25 - 30  | 24 - 30   | 25 - 30   | 25 - 30                | 25 - 32   | 22 - 27                | 24 - 30                        | 24 - 30                        | 22 - 30                        | 22 - 30                        |
| COLOR                     | Negro / rojo           | Café                   | Negro / verde                  | Arena                           | Negro  | Negro   | Negro   | Café                   | Café  | Gris / rosa            | Negro                          | Negro                          | Negro                          | Negro                          |
| CORTE                     | Piel                   | Piel                   | Piel                           | Piel                            | Piel   | Piel  | Piel  | Piel                   | Piel  | Piel                   | Piel                           | Piel                           | Piel                           | Piel                           |
| FORROS                    | Textil                 | Textil                 | Textil                         | Textil                          | Textil   | Textil  | Textil  | Textil                 | Textil  | Textil                 | Textil                         | Textil                         | Textil                         | Textil                         |
| CASCO                     | Poliámid               | Poliámid               | Poliámid                       | Acero                           | Poliámid   | Acero   | Resina termoplástica                            | Poliámid               | Poliámid  | Poliámid               | Poliámid                       | Acero                          | Acero                          | Acero                          |
| BULLÓN                    | Acojinado              | Acojinado              | Acojinado                      | Acojinado                       | Acojinado  | N / A   | N / A   | Acojinado              | Acojinado                                       | Acojinado              | Acojinado                      | Acojinado                      | Acojinado                      | Acojinado                      |
| SUELA                     | Poliuretano            | Poliuretano            | Poliuretano                    | Hule con acrílonitrilo          | Hule con acrílonitrilo                           | Poliuretano                                     | Poliuretano                                     | Poliuretano            | Pvc   | Poliuretano            | Poliuretano                    | Poliuretano                    | Poliuretano                    | Hule                           |
| PLANTILLA                 | Anatómica              | Anatómica              | Anatómica                      | Anatómica                       | Anti-fatiga                                      | Anatómica                                       | Anatómica                                       | Anatómica              | Anatómica                                       | Anatómica              | Anatómica                      | Anatómica                      | Anatómica                      | Removible                      |
| CALZADO LIGERO            | •                      | •                      | •                              | •                               | •  | •   | •   | •                      | •   | •                      | •                              | •                              | •                              | •                              |
| ANTI-IMPACTO              | •                      | •                      | •                              | •                               | •  | •   | •   | •                      | •   | •                      | •                              | •                              | •                              | •                              |
| CALZADO ANTI-DESIZANTE    | •                      | •                      | •                              | •                               | •  | •   | •   | •                      | •   | •                      | •                              | •                              | •                              | •                              |
| DIELÉCTRICO               | Resiste hasta 18,000 V | Resiste hasta 14,000 V | Resiste hasta 14,000 V         | Resiste hasta 14,000 V          | N / A  | Resiste hasta 14,000 V                          | N / A   | Resiste hasta 14,000 V | Resiste hasta 14,000 V                          | Resiste hasta 14,000 V | Resiste hasta 14,000 V         | N / A                          | Resiste hasta 14,000 V         | N / A                          |
| RESISTENCIA A ÁCIDOS      | •                      | •                      | •                              | •                               | •  | •   | •   | •                      | •   | •                      | •                              | •                              | •                              | •                              |
| RESISTENCIA AL ACEITE     | •                      | •                      | •                              | •                               | •  | •   | •   | •                      | •   | •                      | •                              | •                              | •                              | •                              |
| RESISTENCIA A COMBUSTIBLE | •                      | •                      | •                              | •                               | •  | •   | •   | •                      | •   | •                      | •                              | •                              | •                              | •                              |
| RESISTENCIA A TEMPERATURA | -                      | -                      | -                              | -                               | -  | -   | Hasta 100 °C al contacto                        | -                      | -   | -                      | -                              | -                              | -                              | -                              |
| ANTI-BACTERIANO           | •                      | •                      | •                              | •                               | •  | •   | •   | •                      | •   | •                      | •                              | •                              | •                              | •                              |
| IMPERMEABLE               | •                      | •                      | •                              | •                               | •  | •   | •   | •                      | •   | •                      | •                              | •                              | •                              | •                              |
| NORMATIVAS                | 113-STPS-2009          | 113-STPS-2009          | 113-STPS-2009                  | 113-STPS-2009                   | 113-STPS-2009                                    | 113-STPS-2009                                   | 113-STPS-2009                                   | 113-STPS-2009          | 113-STPS-2009                                   | 113-STPS-2009          | 113-STPS-2009                  | 113-STPS-2009                  | 113-STPS-2009                  | 113-STPS-2009                  |

**BOTAS DE SEGURIDAD**

**BOTAS DE SEGURIDAD DIELECTRICAS SPORT**

USO PESADO **BOTA SPORT** **NOM** **RESISTE HASTA 18,000 V** CALZADO DIELECTRICO

POLIÁMIDA POLIURETANO LIGERO



- Norma: NOM-113-STPS-2009.
- Espesor de piel de 2.0 a 2.2 mm, repelente al agua.
- Horma 630 EEE+1-8, la más ancha y cómoda del mercado.
- Agujeta fabricada en poliéster con alma de algodón de 115 cm.
- Suela resistente al desgaste, cómoda y ligera.

| CÓDIGO | MEDIDA CM | MEDIDA USA | MAYOREO | MENUEDEO |
|--------|-----------|------------|---------|----------|
| USZD5  | 25        | 7          | \$1,370 | \$1,589  |
| USZD6  | 26        | 8          | \$1,370 | \$1,589  |
| USZD65 | 26.5      | 8.5        | \$1,370 | \$1,589  |
| USZD7  | 27        | 9          | \$1,370 | \$1,589  |
| USZD75 | 27.5      | 9.5        | \$1,370 | \$1,589  |
| USZD8  | 28        | 10         | \$1,370 | \$1,589  |
| USZD85 | 28.5      | 10.5       | \$1,370 | \$1,589  |
| USZD9  | 29        | 11         | \$1,370 | \$1,589  |
| USZD10 | 30        | 12         | \$1,370 | \$1,589  |



**BOTAS DE SEGURIDAD DIELECTRICAS TOP COMFORT**

USO PESADO **BOTA TOP COMFORT** **NOM** **RESISTE HASTA 14,000 V** CALZADO DIELECTRICO

POLIÁMIDA POLIURETANO PIEL



- Norma: NOM-113-STPS-2009.
- Ganchos plásticos de ajuste rápido con refuerzos metálicos con recubrimiento epóxico que los hace dieléctricos.
- Piel carbón en puntera y talón para proteger mejor de raspones y talladuras.
- Suela fabricada de poliuretano doble densidad.

| CÓDIGO | MEDIDA CM | MEDIDA USA | MAYOREO | MENUEDEO |
|--------|-----------|------------|---------|----------|
| USZC5  | 25        | 7          | \$1,349 | \$1,565  |
| USZC6  | 26        | 8          | \$1,349 | \$1,565  |
| USZC65 | 26.5      | 8.5        | \$1,349 | \$1,565  |
| USZC7  | 27        | 9          | \$1,349 | \$1,565  |
| USZC75 | 27.5      | 9.5        | \$1,349 | \$1,565  |
| USZC8  | 28        | 10         | \$1,349 | \$1,565  |
| USZC85 | 28.5      | 10.5       | \$1,349 | \$1,565  |
| USZC9  | 29        | 11         | \$1,349 | \$1,565  |
| USZC10 | 30        | 12         | \$1,349 | \$1,565  |
| USZC11 | 31        | 13         | \$1,349 | \$1,565  |
| USZC12 | 32        | 14         | \$1,349 | \$1,565  |



**BOTAS DE SEGURIDAD ALTA VISIBILIDAD**

USO INDUSTRIAL **BOTA ALTA VISIBILIDAD** **NOM** **RESISTE HASTA 14,000 V** CALZADO DIELECTRICO

POLIÁMIDA POLIURETANO LIGERO



- Norma: NOM-113-STPS-2009.
- Mayor visibilidad en condiciones de poca luz.
- Dieléctricas.

| CÓDIGO  | MEDIDA CM | MEDIDA USA | MAYOREO | MENUEDEO |
|---------|-----------|------------|---------|----------|
| USZAV5  | 25        | 7          | \$1,259 | \$1,460  |
| USZAV6  | 26        | 8          | \$1,259 | \$1,460  |
| USZAV65 | 26.5      | 8.5        | \$1,259 | \$1,460  |
| USZAV7  | 27        | 9          | \$1,259 | \$1,460  |
| USZAV75 | 27.5      | 9.5        | \$1,259 | \$1,460  |
| USZAV8  | 28        | 10         | \$1,259 | \$1,460  |
| USZAV85 | 28.5      | 10.5       | \$1,259 | \$1,460  |
| USZAV9  | 29        | 11         | \$1,259 | \$1,460  |
| USZAV10 | 30        | 12         | \$1,259 | \$1,460  |



**BOTAS DE SEGURIDAD TIPO CASUALES**

USO INDUSTRIAL **BOTA TIPO CASUAL** **NOM** **RESISTE HASTA 14,000 V** CALZADO DIELECTRICO

ACERO PVC LIGERO



- NOM 113 STPS 2009.
- Resistencia de 14,000 V.
- Suela montada y pegada.

| CÓDIGO | MEDIDA CM | MEDIDA USA | MAYOREO | MENUEDEO |
|--------|-----------|------------|---------|----------|
| USZA5  | 25        | 7          | \$1,225 | \$1,421  |
| USZA6  | 26        | 8          | \$1,225 | \$1,421  |
| USZA65 | 26.5      | 8.5        | \$1,225 | \$1,421  |
| USZA7  | 27        | 9          | \$1,225 | \$1,421  |
| USZA75 | 27.5      | 9.5        | \$1,225 | \$1,421  |
| USZA8  | 28        | 10         | \$1,225 | \$1,421  |
| USZA85 | 28.5      | 10.5       | \$1,225 | \$1,421  |
| USZA9  | 29        | 11         | \$1,225 | \$1,421  |
| USZA10 | 30        | 12         | \$1,225 | \$1,421  |



**BOTAS DE SEGURIDAD**

**BOTAS DE SEGURIDAD ALTAS TEMPERATURAS**

USO INDUSTRIAL **BOTA ALTAS TEMPERATURAS** **NOM**

POLIAMIDA HULE CON ACRILONITRILLO ANTI-FATIGA



| CÓDIGO  | MEDIDA CM | MEDIDA USA | 📦 | MAYOREO | MENUEDO |
|---------|-----------|------------|---|---------|---------|
| USZH5   | 25        | 7          | 1 | \$1,349 | \$1,565 |
| USZH6   | 26        | 8          | 1 | \$1,349 | \$1,565 |
| USZAH65 | 26.5      | 8.5        | 1 | \$1,349 | \$1,565 |
| USZH7   | 27        | 9          | 1 | \$1,349 | \$1,565 |
| USZH75  | 27.5      | 9.5        | 1 | \$1,349 | \$1,565 |
| USZH8   | 28        | 10         | 1 | \$1,349 | \$1,565 |
| USZH85  | 28.5      | 10.5       | 1 | \$1,349 | \$1,565 |
| USZH9   | 29        | 11         | 1 | \$1,349 | \$1,565 |
| USZH10  | 30        | 12         | 1 | \$1,349 | \$1,565 |

- Norma: NOM-113-STPS-2009.
- Suela fabricada de hule con acrilonitrilo.
- Corte de piel 100% natural tipo diamante.
- Collarín acojinado el cual es confortable para el usuario reduciendo el cansancio en los pies.
- Resistente a la tensión y la abrasión.

**BOTAS DE SEGURIDAD TIPO ROPER**

USO INDUSTRIAL **BOTA ROPER** **NOM** RESISTE HASTA 14,000V CALZADO DIELECTRICO

ACERO POLIURETANO EVA



| CÓDIGO | MEDIDA CM | MEDIDA USA | 📦 | MAYOREO | MENUEDO |
|--------|-----------|------------|---|---------|---------|
| USZP4  | 24        | 6          | 1 | \$1,225 | \$1,421 |
| USZP5  | 25        | 7          | 1 | \$1,225 | \$1,421 |
| USZP6  | 26        | 8          | 1 | \$1,225 | \$1,421 |
| USZP65 | 26.5      | 8.5        | 1 | \$1,225 | \$1,421 |
| USZP7  | 27        | 9          | 1 | \$1,225 | \$1,421 |
| USZP75 | 27.5      | 9.5        | 1 | \$1,225 | \$1,421 |
| USZP8  | 28        | 10         | 1 | \$1,225 | \$1,421 |
| USZP85 | 28.5      | 10.5       | 1 | \$1,225 | \$1,421 |
| USZP9  | 29        | 11         | 1 | \$1,225 | \$1,421 |
| USZP10 | 30        | 12         | 1 | \$1,225 | \$1,421 |

- Norma: NOM-113-STPS-2009.
- Suela de elastómero resistente a combustibles, lubricantes y ácidos: perfectas para cualquier trabajo industrial.
- Suela antideslizante.

**BOTAS DE SEGURIDAD TÁCTICAS**

USO INDUSTRIAL **BOTA TÁCTICA**

RESINA TERMOPLÁSTICA POLIURETANO ANATOMICA



| CÓDIGO | MEDIDA CM | MEDIDA USA | 📦 | MAYOREO | MENUEDO |
|--------|-----------|------------|---|---------|---------|
| USZT5  | 25        | 7          | 1 | \$1,215 | \$1,409 |
| USZT6  | 26        | 8          | 1 | \$1,215 | \$1,409 |
| USZT65 | 26.5      | 8.5        | 1 | \$1,215 | \$1,409 |
| USZT7  | 27        | 9          | 1 | \$1,215 | \$1,409 |
| USZT75 | 27.5      | 9.5        | 1 | \$1,215 | \$1,409 |
| USZT8  | 28        | 10         | 1 | \$1,215 | \$1,409 |
| USZT85 | 28.5      | 10.5       | 1 | \$1,215 | \$1,409 |
| USZT9  | 29        | 11         | 1 | \$1,215 | \$1,409 |
| USZT10 | 30        | 12         | 1 | \$1,215 | \$1,409 |

- Calzado ligero que reduce la fatiga y el cansancio.
- Composición en lona, cuero 100% vacuno, y piel carbón.
- Puntera de termoplástico termoformado que protege el pie de impactos ligeros (no objetos en caída libre).

**BOTAS DE SEGURIDAD ULTRA LIGERAS**

USO INDUSTRIAL **SUELA BIMATERIAL** **BOTA ULTRA LIGERA** **NOM** RESISTE HASTA 14,000V CALZADO DIELECTRICO

POLIAMIDA POLIURETANO PIEL



| CÓDIGO | MEDIDA CM | MEDIDA USA | 📦 | MAYOREO | MENUEDO |
|--------|-----------|------------|---|---------|---------|
| USZL5  | 25        | 7          | 1 | \$1,205 | \$1,398 |
| USZL6  | 26        | 8          | 1 | \$1,205 | \$1,398 |
| USZL65 | 26.5      | 8.5        | 1 | \$1,205 | \$1,398 |
| USZL7  | 27        | 9          | 1 | \$1,205 | \$1,398 |
| USZL75 | 27.5      | 9.5        | 1 | \$1,205 | \$1,398 |
| USZL8  | 28        | 10         | 1 | \$1,205 | \$1,398 |
| USZL85 | 28.5      | 10.5       | 1 | \$1,205 | \$1,398 |
| USZL9  | 29        | 11         | 1 | \$1,205 | \$1,398 |
| USZL10 | 30        | 12         | 1 | \$1,205 | \$1,398 |

- Norma: NOM-113-STPS-2009.
- Resistente suela bidensidad de poliuretano termoformado.
- Suela antideslizante.

**BOTAS DE SEGURIDAD DIELECTRICAS**

USO INDUSTRIAL **BOTA PREMIUM** **NOM** RESISTE HASTA 14,000V CALZADO DIELECTRICO

POLIAMIDA PVC IMPERMEABLE



| CÓDIGO | MEDIDA CM | MEDIDA USA | 📦 | MAYOREO | MENUEDO |
|--------|-----------|------------|---|---------|---------|
| USZS5  | 25        | 7          | 1 | \$1,125 | \$1,305 |
| USZS6  | 26        | 8          | 1 | \$1,125 | \$1,305 |
| USZS65 | 26.5      | 8.5        | 1 | \$1,125 | \$1,305 |
| USZS7  | 27        | 9          | 1 | \$1,125 | \$1,305 |
| USZS75 | 27.5      | 9.5        | 1 | \$1,125 | \$1,305 |
| USZS8  | 28        | 10         | 1 | \$1,125 | \$1,305 |
| USZS85 | 28.5      | 10.5       | 1 | \$1,125 | \$1,305 |
| USZS9  | 29        | 11         | 1 | \$1,125 | \$1,305 |
| USZS10 | 30        | 12         | 1 | \$1,125 | \$1,305 |
| USZS11 | 31        | 13         | 1 | \$1,125 | \$1,305 |
| USZS12 | 32        | 14         | 1 | \$1,125 | \$1,305 |

- Norma: NOM-113-STPS-2009.
- Horma: 630 EEE+1-8, la más ancha y confortable del mercado.
- Suela pegada y cosida con hilos de nailon bandeado calibres 20 y 40.
- 6 orificios por chaleco (sin metal).
- Suela doble densidad bi-color.

**BOTAS DE SEGURIDAD DIELECTRICAS LINEA MUJER**

USO INDUSTRIAL **BOTA MUJER** **NOM** RESISTE HASTA 14,000V CALZADO DIELECTRICO

POLIAMIDA POLIURETANO LIGERO



| CÓDIGO | MEDIDA CM | MEDIDA USA | 📦 | MAYOREO | MENUEDO |
|--------|-----------|------------|---|---------|---------|
| USZM2  | 22        | 5          | 1 | \$1,089 | \$1,263 |
| USZM3  | 23        | 6          | 1 | \$1,089 | \$1,263 |
| USZM4  | 24        | 7          | 1 | \$1,089 | \$1,263 |
| USZM5  | 25        | 8          | 1 | \$1,089 | \$1,263 |
| USZM6  | 26        | 9          | 1 | \$1,089 | \$1,263 |
| USZM7  | 27        | 10         | 1 | \$1,089 | \$1,263 |

- Norma: NOM-113-STPS-2009.
- Con horma ergonómica especial para mujer.
- Suela de poliuretano antideslizante que reduce el riesgo de caídas durante actividades de alta densidad.

**BOTAS DE SEGURIDAD DIELECTRICAS CON CASQUILLO DE POLIAMIDA**

USO PROFESIONAL **DIELECTRICO** **PIEL NATURAL** **CASQUILLO DE POLIAMIDA**

**SUELA ANTI-DESIZANTE** **PLANTILLA ANATOMICA** **BULLÓN ACOJINADO**



| CÓDIGO | MEDIDA CM | MEDIDA USA | 📦 | MAYOREO | MENUEDO |
|--------|-----------|------------|---|---------|---------|
| 137481 | 24        | 6          | 1 | \$855   | \$992   |
| 137482 | 25        | 7          | 1 | \$855   | \$992   |
| 137483 | 26        | 8          | 1 | \$855   | \$992   |
| 137484 | 26.5      | 8.5        | 1 | \$855   | \$992   |
| 137485 | 27        | 9          | 1 | \$855   | \$992   |
| 137486 | 27.5      | 9.5        | 1 | \$855   | \$992   |
| 137487 | 28        | 10         | 1 | \$855   | \$992   |
| 137488 | 28.5      | 10.5       | 1 | \$855   | \$992   |
| 137489 | 29        | 11         | 1 | \$855   | \$992   |
| 137490 | 30        | 12         | 1 | \$855   | \$992   |

- Cumple: NOM-113-STPS-2009.

**BOTAS DE SEGURIDAD NEGRAS CON CASQUILLO DE ACERO**

USO PROFESIONAL **NEGRO** **PIEL NATURAL** **CASQUILLO DE ACERO**

**SUELA ANTI-DESIZANTE** **PLANTILLA ANATOMICA** **BULLÓN ACOJINADO**



| CÓDIGO | MEDIDA CM | MEDIDA USA | 📦 | MAYOREO | MENUEDO |
|--------|-----------|------------|---|---------|---------|
| 137510 | 24        | 6          | 1 | \$855   | \$992   |
| 137511 | 25        | 7          | 1 | \$855   | \$992   |
| 137512 | 26        | 8          | 1 | \$855   | \$992   |
| 137513 | 26.5      | 8.5        | 1 | \$855   | \$992   |
| 137514 | 27        | 9          | 1 | \$855   | \$992   |
| 137515 | 27.5      | 9.5        | 1 | \$855   | \$992   |
| 137516 | 28        | 10         | 1 | \$855   | \$992   |
| 137517 | 28.5      | 10.5       | 1 | \$855   | \$992   |
| 137518 | 29        | 11         | 1 | \$855   | \$992   |
| 137519 | 30        | 12         | 1 | \$855   | \$992   |

- Cumple: NOM-113-STPS-2009.

## BOTAS DE SEGURIDAD

### BOTAS DE SEGURIDAD CLÁSICAS



**CLÁSICA**

**PIEL NATURAL**

**CASQUILLO DE ACERO**

**SUELA ANTI-DESLIZANTE**

**BULLÓN ACOJINADO**

**SUELA RESISTENTE A COMBUSTIBLES**

**SUELA RESISTENTE A LUBRICANTES**



| CÓDIGO | MEDIDA CM | MEDIDA USA | 📦 | MAYOREO | MENUDEO |
|--------|-----------|------------|---|---------|---------|
| 137577 | 22        | 4          | 1 | \$750   | \$870   |
| 137578 | 23        | 5          | 1 | \$750   | \$870   |
| 137579 | 24        | 6          | 1 | \$750   | \$870   |
| 137580 | 25        | 7          | 1 | \$750   | \$870   |
| 137581 | 26        | 8          | 1 | \$750   | \$870   |
| 137582 | 26.5      | 8.5        | 1 | \$750   | \$870   |
| 137583 | 27        | 9          | 1 | \$750   | \$870   |
| 137584 | 27.5      | 9.5        | 1 | \$750   | \$870   |
| 137585 | 28        | 10         | 1 | \$750   | \$870   |
| 137586 | 28.5      | 10.5       | 1 | \$750   | \$870   |
| 137587 | 29        | 11         | 1 | \$750   | \$870   |
| 137588 | 30        | 12         | 1 | \$750   | \$870   |

• Cumple: NOM-113-STPS-2009.

### BOTAS DE SEGURIDAD

**FOY**



**Piel 100%**

**Suela anti-deslizante**

**Casco de acero**

**\$ PVL**

**Collarín doble**



| CÓDIGO | MEDIDA CM | MEDIDA USA | 📦 | MAYOREO | MENUDEO |
|--------|-----------|------------|---|---------|---------|
| 144530 | 22        | 4          | 1 | \$585   | \$679   |
| 144531 | 23        | 5          | 1 | \$585   | \$679   |
| 144532 | 24        | 6          | 1 | \$585   | \$679   |
| 144533 | 25        | 7          | 1 | \$585   | \$679   |
| 144534 | 26        | 8          | 1 | \$585   | \$679   |
| 144535 | 26.5      | 8.5        | 1 | \$585   | \$679   |
| 144536 | 27        | 9          | 1 | \$585   | \$679   |
| 144537 | 27.5      | 9.5        | 1 | \$585   | \$679   |
| 144538 | 28        | 10         | 1 | \$585   | \$679   |
| 144539 | 28.5      | 10.5       | 1 | \$585   | \$679   |
| 144540 | 29        | 11         | 1 | \$585   | \$679   |
| 144541 | 30        | 12         | 1 | \$585   | \$679   |

- Ensamble de dos tipos de hilo.
- Ojillos metálicos.
- Agujeta de poliéster con punta de acetato.

## BOTIQUÍN PRIMEROS AUXILIOS

### BOTIQUÍN DE PRIMEROS AUXILIOS



- Fabricado de lámina calibre 24.
- Pintura electro estática.

| CÓDIGO | MEDIDAS        | 📦 | MAYOREO | MENUDEO |
|--------|----------------|---|---------|---------|
| BPA01  | 21 x 7 x 30 cm | 1 | \$259   | \$300   |

### GOOGLE DE SEGURIDAD TRANSPARENTE



**DISEÑO PANORÁMICO**  
MEJOR VISIÓN PERIFÉRICA

**MICAS DE POLICARBONATO**



- Armazón de PVC.
- Ventilación por válvulas.
- Con tratamiento antiempañante.
- Protege contra partículas volátiles, salpicaduras de químicos, chispas, etc.
- Banda elástica ajustable.
- Ventilación indirecta mediante válvulas.
- Norma: ANSI/ISEA Z87.1-2015

| CÓDIGO | COLOR        | 📦 | MAYOREO | MENUDEO |
|--------|--------------|---|---------|---------|
| USLG1  | Transparente | 1 | \$159   | \$184   |

## CARETAS Y GAFAS

### GAFAS PARA SOLDAR



- Cuentan con mica clara y una oscura de sombra 6.
- Para soldadura autógena.
- Banda de ajuste para la cabeza.

| CÓDIGO | NIVEL     | 📦 | MAYOREO | MENUDEO |
|--------|-----------|---|---------|---------|
| 137321 | 6 sombras | 1 | \$91    | \$106   |

### GAFAS PARA SOLDAR RECTANGULAR



- Cristal abatible.
- Diseño ergonómico.
- Para soldadura eléctrica.
- Respirador para evitar la presión en la cara.

| CÓDIGO | NIVEL      | 📦 | MAYOREO | MENUDEO |
|--------|------------|---|---------|---------|
| 137334 | 11 sombras | 6 | \$119   | \$138   |

### PROTECTOR FACIAL



- Ajuste tipo matraca.
- Diseño anatómico para proteger cara, ojos y cuello.
- Visor de policarbonato con abatimiento de 90°.
- Norma: ANSI/ISEA Z87.1-2015.

| CÓDIGO | COLOR        | 📦 | MAYOREO | MENUDEO |
|--------|--------------|---|---------|---------|
| USFS1  | Transparente | 1 | \$435   | \$505   |

### PROTECTOR FACIAL



- Mica de policarbonato.
- Con ajuste de suspensión de matraca.
- Diseñado para la protección del rostro y del cuello.

| CÓDIGO | COLOR        | 📦 | MAYOREO | MENUDEO |
|--------|--------------|---|---------|---------|
| 137305 | Transparente | 2 | \$209   | \$242   |

### PROTECTOR FACIAL



**ANTI SALPICADURAS**



- Protege al usuario contra salpicaduras.
- Producto 100% lavable.
- Micas de PET intercambiables de 0.5 mm.
- Armazón de propileno.
- Banda elástica de TPE.

| CÓDIGO   | COLOR        | 📦 | MAYOREO | MENUDEO |
|--|--------------|---|---------|---------|
| PFA02  | Transparente | 2 | \$135   | \$157   |
| Micas de repuesto para protector facial (3 piezas) |              |   |         |         |
| PFA02R   | Transparente | 3 | \$100   | \$116   |

### PROTECTOR FACIAL



**PROTECCIÓN CARA Y OÍDOS**

**ADHESIVO HIPOALERGÉNICO**

**CORREA AJUSTABLE**

**MICA LAVABLE**



- Medidas: 23 x 42 cm.
- Proteje al usuario de salpicaduras del exterior.
- Mica de polipropileno transparente de 16 puntos.

| CÓDIGO | COLOR        | 📦 | MAYOREO | MENUDEO |
|--------|--------------|---|---------|---------|
| PFA01  | Transparente | 1 | \$91    | \$106   |

EQUIPOS DE PROTECCIÓN PERSONAL

6

CARETAS Y GAFAS

CARETAS PARA SOLDAR

**DIN 4**  
**9-13**  **SE RECARGA CON LUZ SOLAR**  
ESTADO OSCURO

**URREA**  
**NUEVO**



USCS6







USCS5



USCS4



| CÓDIGO  | USCS6  | USCS5   | USCS4  |
|---|--|---|--|
| USO   | <br><b>USO PESADO</b> | <br><b>USO PESADO</b> | <br><b>USO INDUSTRIAL</b> |
| ÁREA DE VISIÓN  | 98 x 62 mm   | 98 x 43 mm  | 92 x 42 mm   |
| NIVEL DE SOMBRAS  | 9 - 13   | 5 - 8/9 - 13  | 9 - 13   |
| VELOCIDAD DE OSCURECIMIENTO   | 1/25,000 s   | 1/25,000 s  | 1/25,000 s   |
| PROTECCIÓN UV   | DIN 16   | DIN 16  | DIN 16   |
| ESTADO CLARO  | DIN 4  | DIN 4   | DIN 4  |
| TIPO DE AJUSTE  | Matraca  | Matraca   | Matraca  |
| PANEL SOLAR   | •  | •   | •  |
| BATERÍAS  | Baterías de litio CR2450   | Baterías de litio CR2450  | Baterías de litio CR2032   |
| SENSORES DE ARCO  | 4  | 4   | 2  |
| CONTROL DE SOMBRAS  | Interno  | Externo   | Externo  |
| AJUSTE DE INCLINACIÓN   | 5 posiciones   | 5 posiciones  | 5 posiciones   |
| VENTANA MÓVIL   | No   | No  | No   |
|  | 1  | 1   | 1  |
| MAYOREO   | \$2,245  | \$1,590   | \$1,420  |
| MENUDEO   | \$2,604  | \$1,844   | \$1,647  |
| REPUESTOS   |  |   |  |
| CÓDIGO  | USCS6R   | USCS5R  | USCS4R   |
|  | 6  | 6   | 6  |
| MAYOREO   | \$46   | \$42  | \$40   |
| MENUDEO   | \$53   | \$49  | \$46   |

CARETAS PARA SOLDAR

  
**USO MÁSTER**

  
**USO PROFESIONAL**  
 **USO CON CELDAS SOLARES Y CON BATERÍAS**

  
**USO PROFESIONAL**  
 **ENCENDIDO Y APAGADO AUTOMÁTICO**

  
**USO GENERAL**  
 **USO CON CELDAS SOLARES**



CSS01

- Control de sensibilidad: bajo, alto controlado por dial infinito.
- Modo para esmerilar.
- Filtro de oscurecimiento automático.
- Alarma de batería baja.



CSS02

- Control de sensibilidad: bajo, medio, alto.
- Modo para esmerilar.
- Filtro de oscurecimiento automático.



137336

- Uso con celdas solares.



137331

- Cómoda y ligera.
- Suspensión de ajuste de matraca.
- Fabricada en plástico resistente a impactos y temperatura.
- Lente de policarbonato de sombra oscura resistente a los impactos y salpicaduras.

| CÓDIGO  | CSS01  | CSS02   | 137336   | 137331  |
|---|--|---|--|---|
| USO   | <br><b>USO MÁSTER</b> | <br><b>USO PROFESIONAL</b> | <br><b>USO PROFESIONAL</b> | <br><b>USO GENERAL</b> |
| ÁREA DE VISIÓN  | 98 x 43 mm   | 92 x 42 mm  | 92 x 42 mm   | 107 x 87 mm   |
| NIVEL DE SOMBRAS  | 9 - 13   | 9 - 13  | 9 - 13   | 10 - 14   |
| VELOCIDAD DE OSCURECIMIENTO   | 1/25,000 s   | 1/15,000 s  | 1/15,000 s   | 1/15,000 s  |
| PROTECCIÓN UV   | DIN 16   | DIN 16  | DIN 16   | DIN 16  |
| ESTADO CLARO  | DIN 4  | DIN 4   | DIN 4  | -   |
| TIPO DE AJUSTE  | Matraca  | Matraca   | Matraca  | Matraca   |
| PANEL SOLAR   | •  | •   | •  | -   |
| BATERÍAS  | Baterías de litio CR2450   | Batería de litio no reemplazable  | Baterías de litio CR2450   | -   |
| SENSORES DE ARCO  | 2  | 2   | 2  | -   |
| CONTROL DE SOMBRAS  | Interno  | Externo   | Interno  | Lente intercambiable  |
| AJUSTE DE INCLINACIÓN   | 5 posiciones   | 5 posiciones  | 5 posiciones   | 5 posiciones  |
| VENTANA MÓVIL   | No   | No  | No   | No  |
|  | 1  | 1   | 1  | 1   |
| MAYOREO   | \$1,460  | \$1,205   | \$1,259  | \$189   |
| MENUDEO   | \$1,694  | \$1,398   | \$1,460  | \$219   |

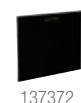

137372

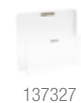

137327



137374



137327

| CÓDIGO | NIVEL      | DESCRIPCIÓN        | PARA CÓDIGO | PARA CÓDIGO | PARA CÓDIGO | PARA CÓDIGO |  | MAYOREO | MENUDEO |
|--------|------------|--------------------|-------------|-------------|-------------|-------------|---|---------|---------|
| CSS02R | -          | -                  | -           | •           | -           | -           | 6   | \$47    | \$55    |
| 137337 | -          | -                  | -           | •           | -           | -           | 6   | \$38    | \$44    |
| 137338 | -          | -                  | -           | •           | -           | -           | 6   | \$41    | \$48    |
| 137372 | 10 sombras | Lente oscuro       | -           | -           | -           | -           | 6   | \$19    | \$22    |
| 137328 | 11 sombras | Lente oscuro       | -           | -           | -           | -           | 6   | \$19    | \$22    |
| 137373 | 12 sombras | Lente oscuro       | -           | -           | -           | -           | 6   | \$19    | \$22    |
| 137374 | 14 sombras | Lente oscuro       | -           | -           | -           | -           | 6   | \$19    | \$22    |
| 137327 | -          | Lente transparente | -           | -           | -           | -           | 6   | \$19    | \$22    |

**CARETAS Y GAFAS**

**CARETAS PARA SOLDAR**



USO GENERAL

- Encendido y apagado automático
- Para uso con celdas solares



CSF01



USO GENERAL

- Encendido y apagado automático
- Para uso con celdas solares



144173

• Uso con celdas solares.



USO DOMÉSTICO



144175

• Banda ajustable y ventana móvil.  
• Diseño ligero.

**FOY**

**\$ PVL**

- Control de sensibilidad: bajo, medio, alto.
- Modo para esmerilar.
- Filtro de oscurecimiento automático.
- Alarma de batería baja.

| CÓDIGO                      | CSF01                    | 144173                           | 144175               |
|-----------------------------|--------------------------|----------------------------------|----------------------|
| USO                         | <b>USO GENERAL</b>       | <b>USO GENERAL</b>               | <b>USO DOMÉSTICO</b> |
| ÁREA DE VISIÓN              | 92 x 42 mm               | 90 x 35 mm                       | 99 x 42 mm           |
| NIVEL DE SOMBRAS            | 11                       | 9 - 13                           | 10 - 14              |
| VELOCIDAD DE OSCURECIMIENTO | 1/15,000 s               | 1/15,000 s                       | -                    |
| PROTECCIÓN UV               | DIN 16                   | DIN 16                           | DIN 16               |
| ESTADO CLARO                | DIN 4                    | DIN 4                            | -                    |
| TIPO DE AJUSTE              | Matraca                  | Matraca                          | Matraca              |
| PANEL SOLAR                 | -                        | -                                | -                    |
| BATERÍAS                    | Baterías de litio CR2450 | Batería de litio no reemplazable | -                    |
| SENSORES DE ARCO            | 2                        | 2                                | -                    |
| CONTROL DE SOMBRAS          | -                        | Externo                          | Lente intercambiable |
| AJUSTE DE INCLINACIÓN       | 5 posiciones             | 5 posiciones                     | 5 posiciones         |
| VENTANA MÓVIL               | No                       | No                               | Sí                   |
|                             | 1                        | 1                                | 1                    |
| MAYOREO                     | \$625                    | \$690                            | \$145                |
| MENUDEO                     | \$725                    | \$800                            | \$168                |



144176

144180

| Repuestos | CÓDIGO | PARA CÓDIGO | PARA CÓDIGO | PARA CÓDIGO |   | MAYOREO | MENUDEO |
|-----------|--------|-------------|-------------|-------------|---|---------|---------|
| CSF01R    | -      | -           | -           | -           | 6 | \$36    | \$42    |
| 144174    | -      | -           | -           | -           | 6 | \$37    | \$43    |
| 144176    | -      | -           | -           | -           | 6 | \$18    | \$21    |
| 144177    | -      | -           | -           | -           | 6 | \$18    | \$21    |
| 144178    | -      | -           | -           | -           | 6 | \$18    | \$21    |
| 144179    | -      | -           | -           | -           | 6 | \$18    | \$21    |
| 144180    | -      | -           | -           | -           | 6 | \$18    | \$21    |

**CASCOS**

EQUIPOS DE PROTECCIÓN PERSONAL

**CÓDIGO DE COLORES**

- AMARILLO**  
Para el personal y operadores en trabajos de obra.
- AZUL**  
Personal en el área de la electricidad, carpinteros y operadores técnicos.
- BLANCO**  
Lo utilizan los gerentes, jefes de obra, supervisores, ingenieros, arquitectos, personal administrativo o topógrafos.
- NARANJA**  
Para trabajadores en carreteras.
- ROJO**  
Para personal de seguridad, bomberos o brigadas de emergencia.
- ROSA**  
Se utiliza como casco provisional o en algunas empresas para el personal femenino.
- VERDE**  
Para los inspectores de seguridad, servicios médicos e higiene.

**CASCOS CON AJUSTE DE 4 PUNTOS**



USO PESADO

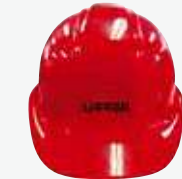

- Resistencia dieléctrica 20,000 V.
- Resistentes al impacto.
- Normas: NOM-115-STPS-2009, ANSI/ISEA Z89.1-2014.

**BOLSA PLÁSTICA**



• Ajuste de matraca y suspensión de 4 puntos.



• Ajuste de intervalos y suspensión de 4 puntos.

| CÓDIGO                          | COLOR    |   | MAYOREO | MENUDEO |
|---------------------------------|----------|---|---------|---------|
| <b>CON AJUSTE DE MATRACA</b>    |          |   |         |         |
| USH01Y                          | Amarillo | 1 | \$120   | \$139   |
| USH01B                          | Azul     | 1 | \$120   | \$139   |
| USH01W                          | Blanco   | 1 | \$120   | \$139   |
| USH01R                          | Rojo     | 1 | \$120   | \$139   |
| <b>CON AJUSTE DE INTERVALOS</b> |          |   |         |         |
| USH02Y                          | Amarillo | 1 | \$91    | \$106   |
| USH02B                          | Azul     | 1 | \$91    | \$106   |
| USH02W                          | Blanco   | 1 | \$91    | \$106   |
| USH02R                          | Rojo     | 1 | \$91    | \$106   |
| USH02P                          | Rosa     | 1 | \$91    | \$106   |

**CASCO CON AJUSTE DE MATRACA ALA ANCHA**



USO PESADO



- Resistencia dieléctrica 20,000 V.
- Con suspensión de 4 puntos.
- Arnés de polietileno.
- Resistente a impactos.
- Normas: NOM-115-STPS-2009.

**BOLSA PLÁSTICA**

| CÓDIGO | COLOR  |   | MAYOREO | MENUDEO |
|--------|--------|---|---------|---------|
| USH04W | Blanco | 1 | \$120   | \$139   |

**CASCOS DE SEGURIDAD**



USO PROFESIONAL



137308



137309



137310



137312

- Norma: NOM-115-STPS-2009 ANSI/ISEA Z89.1-2009.
- Diseño ligero y cómodo.
- Fabricado con polietileno dieléctrico de alto impacto.
- Resiste hasta 20,000 volts, clase E.
- Con suspensión de 4 puntos con ajuste de intervalos.

**BOLSA PLÁSTICA**

| CÓDIGO | COLOR |   | MAYOREO | MENUDEO | CÓDIGO | COLOR |   | MAYOREO | MENUDEO |
|--------|-------|---|---------|---------|--------|-------|---|---------|---------|
| 137308 | Am.   | 1 | \$79    | \$92    | 137311 | Bl.   | 1 | \$79    | \$92    |
| 137309 | Az.   | 1 | \$79    | \$92    | 137312 | R.    | 1 | \$79    | \$92    |
| 137310 | Bl.   | 1 | \$79    | \$92    | 137313 | V.    | 1 | \$79    | \$92    |

**BARBOQUEJOS**

**BARBOQUEJOS**



USO PROFESIONAL



137620



137621



137622



137623

**BOLSA**

| CÓDIGO | DESCRIPCIÓN                   |   | MAYOREO | MENUDEO |
|--------|-------------------------------|---|---------|---------|
| 137620 | Negro con barbilla            | 1 | \$22    | \$26    |
| 137621 | Alta visibilidad con barbilla | 1 | \$22    | \$26    |
| 137622 | Negro sin barbilla            | 1 | \$18    | \$21    |
| 137623 | Alta visibilidad sin barbilla | 1 | \$18    | \$21    |



**CADENAS PLÁSTICAS**

**CADENAS PLÁSTICAS**



143420



143421



143422



143423



Medida 3 mm

| CÓDIGO | LARGO | RESISTENCIA | COLOR | 📦 | MAYOREO | MENUDEO |
|--------|-------|-------------|-------|---|---------|---------|
| 143431 | 50 m  | 20 kg       | ●     | 1 | \$595   | \$690   |
| 143432 | 50 m  | 20 kg       | ●     | 1 | \$595   | \$690   |
| 143433 | 50 m  | 20 kg       | ●     | 1 | \$595   | \$690   |
| 143434 | 50 m  | 20 kg       | ○     | 1 | \$595   | \$690   |
| 143435 | 50 m  | 20 kg       | ●     | 1 | \$595   | \$690   |
| 143436 | 50 m  | 20 kg       | ●     | 1 | \$595   | \$690   |
| 143437 | 50 m  | 20 kg       | ●     | 1 | \$595   | \$690   |

Medida 6 mm

| CÓDIGO | LARGO | RESISTENCIA | COLOR | 📦 | MAYOREO | MENUDEO |
|--------|-------|-------------|-------|---|---------|---------|
| 143417 | 25 m  | 40 kg       | ●     | 1 | \$425   | \$493   |
| 143419 | 25 m  | 40 kg       | ●     | 1 | \$425   | \$493   |
| 143420 | 25 m  | 40 kg       | ○     | 1 | \$425   | \$493   |
| 143421 | 25 m  | 40 kg       | ●     | 1 | \$425   | \$493   |
| 143422 | 25 m  | 40 kg       | ●     | 1 | \$425   | \$493   |
| 143423 | 25 m  | 40 kg       | ●     | 1 | \$425   | \$493   |

Medida 8 mm

| CÓDIGO | LARGO | RESISTENCIA | COLOR | 📦 | MAYOREO | MENUDEO |
|--------|-------|-------------|-------|---|---------|---------|
| 143428 | 25 m  | 80 kg       | ●     | 1 | \$609   | \$706   |
| 143430 | 25 m  | 80 kg       | ●     | 1 | \$609   | \$706   |
| 143424 | 25 m  | 80 kg       | ○     | 1 | \$609   | \$706   |
| 143425 | 25 m  | 80 kg       | ●     | 1 | \$609   | \$706   |
| 143426 | 25 m  | 80 kg       | ●     | 1 | \$609   | \$706   |
| 143427 | 25 m  | 80 kg       | ●     | 1 | \$609   | \$706   |

**CINTAS ANTIDERRAPANTES**

**CINTAS ANTIDERRAPANTES**



137367



137368

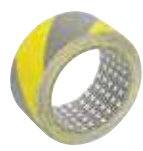

137369

- Para utilizarse en pisos, escaleras, rampas y salidas de emergencia.
- Ancho de 50 mm.
- Base de alta adherencia.

| CÓDIGO | COLOR | LARGO | 📦 | MAYOREO | MENUDEO |
|--------|-------|-------|---|---------|---------|
| 137367 | ●     | 5 m   | 6 | \$130   | \$151   |
| 137368 | ●     | 5 m   | 6 | \$155   | \$180   |
| 137369 | ●     | 5 m   | 6 | \$160   | \$186   |

**CINTAS DE SEÑALIZACIÓN**

**CINTAS DE SEÑALIZACIÓN**



138060



138061



138062

- Espesor de 0.105 mm.
- Ancho de 2" (48 mm).
- Adhesivo acrílico.

| CÓDIGO | LARGO | COLOR | 📦 | MAYOREO | MENUDEO |
|--------|-------|-------|---|---------|---------|
| 138061 | 18 m  | ●     | 6 | \$46    | \$53    |
| 138062 | 18 m  | ●     | 6 | \$46    | \$53    |
| 138060 | 18 m  | ●     | 6 | \$46    | \$53    |

**CINTAS PARA BARRICADA**

**CINTAS PARA BARRICADA "PRECAUCIÓN"**



137297

- Espesor 0.4 mm, 3" (76 mm) ancho.
- Cintas fabricadas con polipropileno.
- Aditivos especiales que protegen a la cinta de la intemperie.

**GRANEL**

| CÓDIGO | LARGO | 📦 | MAYOREO | MENUDEO |
|--------|-------|---|---------|---------|
| 137297 | 100 m | 3 | \$52    | \$60    |
| 137300 | 304 m | 3 | \$119   | \$138   |

**CINTAS PARA BARRICADA "PELIGRO"**



137298

- Espesor 0.4 mm, 3" (76 mm) ancho.
- Cintas fabricadas con polipropileno.
- Aditivos especiales que protegen a la cinta de la intemperie.

**GRANEL**

| CÓDIGO | LARGO | 📦 | MAYOREO | MENUDEO |
|--------|-------|---|---------|---------|
| 137298 | 100 m | 3 | \$52    | \$60    |
| 137301 | 304 m | 3 | \$119   | \$138   |

**CINTAS PARA BARRICADA "PROHIBIDO EL PASO"**



137299

- Espesor 0.4 mm, 3" (76 mm) ancho.
- Cintas fabricadas con polipropileno.
- Aditivos especiales que protegen a la cinta de la intemperie.

**GRANEL**

| CÓDIGO | LARGO | 📦 | MAYOREO | MENUDEO |
|--------|-------|---|---------|---------|
| 137299 | 100 m | 3 | \$52    | \$60    |
| 137302 | 304 m | 3 | \$119   | \$138   |

**CONOS**

**CONO DE PRECAUCIÓN PLEGABLE**



- Diseño plegable para transportar y guardar fácilmente.
- Para uso diurno y nocturno.
- Resistente al agua.
- Fabricado en PVC para incrementar su vida útil.

| CÓDIGO | ALTURA | PESO    | MEDIDA         | 📦 | MAYOREO | MENUDEO |
|--------|--------|---------|----------------|---|---------|---------|
| 137605 | 45 cm  | 0.56 kg | 24.5 x 24.5 cm | 1 | \$255   | \$296   |

**CONOS DE PRECAUCIÓN**



- Fabricado en resistente PVC.
- Fácil visualización.
- Mayor peso que la competencia.
- Para delimitar áreas específicas tales como: vialidades, estacionamientos, áreas para caminar y correr, etc.



137463

| CÓDIGO         | ALTURA | PESO   | MEDIDA         | 📦 | MAYOREO | MENUDEO |
|----------------|--------|--------|----------------|---|---------|---------|
| Sin reflejante |        |        |                |   |         |         |
| 137463         | 45 cm  | 1.3 kg | 26.5 x 26.5 cm | 1 | \$159   | \$184   |
| 137464         | 70 cm  | 3.2 kg | 35 x 35 cm     | 1 | \$345   | \$400   |
| 137601         | 90 cm  | 4.2 kg | 36 x 36 cm     | 1 | \$529   | \$614   |



137461

Banda reflejante de PVC.

| CÓDIGO               | ALTURA | PESO   | MEDIDA         | 📦 | MAYOREO | MENUDEO |
|----------------------|--------|--------|----------------|---|---------|---------|
| Con banda reflejante |        |        |                |   |         |         |
| 137461               | 45 cm  | 1.3 kg | 26.5 x 26.5 cm | 1 | \$175   | \$203   |
| 137462               | 70 cm  | 3.2 kg | 35 x 35 cm     | 1 | \$370   | \$429   |
| 137600               | 90 cm  | 4.2 kg | 36 x 36 cm     | 1 | \$550   | \$638   |

**TABLA COMPARATIVA DE CHALECOS DE SEGURIDAD**

|                         |                                  |                                  |                           |                         |   |  |                     |  |                                |  |                  |  |  |                         |
|-------------------------|----------------------------------|----------------------------------|---------------------------|-------------------------|---|--|---------------------|--|--------------------------------|--|------------------|--|--|-------------------------|
|                         |                                  |                                  |                           |                         |   |  |                     |  |                                |  |                  |  |  |                         |
|                         | CHALECOS CERRADOS CON REFLEJANTE | CHALECOS ABIERTOS CON REFLEJANTE | CHALECOS ALTA VISIBILIDAD | CHALECO TIPO SUPERVISOR | CHALECO DE ALTA VISIBILIDAD TIPO SUPERVISOR | CHALECO DE ALTA VISIBILIDAD CIERRE Y BOLSA | CHALECO DE 5 PUNTOS | CHALECO DE ALTA VISIBILIDAD CON CIERRE | CHALECO CON CORREAS AJUSTABLES | CHALECO CON CINTAS REFLEJANTES PLATEADAS | CHALECO DE MALLA | CHALECO CON CINTAS REFLEJANTES AMARILLAS | CHALECO CON CINTAS REFLEJANTES PLATEADAS | CHALECO PARA USO DE DÍA |
| USO                     | USO PESADO                       | USO PESADO                       | USO INDUSTRIAL            | USO PROFESIONAL         | USO PROFESIONAL                             | USO PROFESIONAL                            | USO PROFESIONAL     | USO PROFESIONAL                        | USO GENERAL                    | USO GENERAL                              | USO GENERAL      | USO DOMÉSTICO                            | USO DOMÉSTICO                            | USO DOMÉSTICO           |
| TIPO DE CIERRE          | Cremallera                       | Cremallera                       | Cremallera                | Cremallera              | Botón                                       | Cremallera                                 | Gancho y bucle      | Cremallera                             | Broche                         | Gancho y bucle                           | Gancho y bucle   | Gancho y bucle                           | Gancho y bucle                           | Gancho y bucle          |
| BOLSAS                  | 6 externas, 2 internas           | 6 externas, 2 internas           | 4 bolsas externas         | 4                       | 7   | 6  | 0                   | 0                                      | 0                              | 0  | 0                | 0  | 0  | 0                       |
| TIPO DE TELA            | Tejido plano                     | Tejido plano                     | Tejido de punto           | Tejido plano            | Tejido de punto                             | Tejido de punto                            | Malla               | Tejido de punto                        | Malla                          | Tejido plano                             | Malla            | Malla                                    | Malla                                    | Malla                   |
| ABIERTO DE LOS COSTADOS | No                               | Sí                               | No                        | Sí                      | -   | -  | Sí                  | -                                      | Sí                             | -  | Sí               | -  | Sí                                       | Sí                      |
| TIPO DE REFLEJANTE      | Prismático                       | Prismático                       | Plateado                  | Cinta plateada          | Cinta plateada                              | Cinta plateada                             | Cinta prismática    | Cinta plateada                         | Cinta plateada                 | Cinta plateada                           | Cinta prismática | Cinta prismática                         | Cinta plateada                           | -                       |
| COLORES DISPONIBLES     |                                  |                                  |                           |                         |   |  |                     |  |                                |  |                  |  |  |                         |

**CHALECOS DE SEGURIDAD**

**CHALECOS TIPO SUPERVISOR CERRADOS CON REFLEJANTE**



USO PESADO



- Reflejante prismático de 2" en pecho y espalda.
- Chaleco fabricado en tela de algodón de 250 gr/m: que lo hace liviano y cómodo para el usuario.
- Cierre delantero color negro reforzado de 20".
- 6 bolsas externas y 2 internas: permiten la organización de las herramientas de trabajo.

**BOLSA**

| CÓDIGO | TALLA              | COLOR | 📏 | MAYOREO | MENUDEO |
|--------|--------------------|-------|---|---------|---------|
| USCH11 | Mediana            | Red   | 1 | \$560   | \$650   |
| USCH12 | Grande             |       | 1 | \$560   | \$650   |
| USCH13 | Extra grande       | Blue  | 1 | \$560   | \$650   |
| USCH14 | Doble extra grande |       | 1 | \$560   | \$650   |
| USCH21 | Mediana            | Blue  | 1 | \$560   | \$650   |
| USCH22 | Grande             |       | 1 | \$560   | \$650   |
| USCH23 | Extra grande       | Blue  | 1 | \$560   | \$650   |
| USCH24 | Doble extra grande |       | 1 | \$560   | \$650   |
| USCH81 | Chico              | Pink  | 1 | \$560   | \$650   |
| USCH82 | Mediano            |       | 1 | \$560   | \$650   |
| USCH83 | Grande             |       | 1 | \$560   | \$650   |

**CHALECOS TIPO SUPERVISOR ABIERTOS CON REFLEJANTE**



USO PESADO



- Reflejante prismático de 2" en pecho y espalda.
- Chaleco fabricado en tela de algodón de 250 gr/m: que lo hace liviano y cómodo para el usuario.
- 6 Broches ajustables en los costados.
- Cierre delantero color negro reforzado de 20".
- 6 bolsas externas y 2 internas: permiten la organización de las herramientas de trabajo.

**BOLSA**

| CÓDIGO | TALLA              | COLOR | 📏 | MAYOREO | MENUDEO |
|--------|--------------------|-------|---|---------|---------|
| USCH31 | Mediana            | Red   | 1 | \$560   | \$650   |
| USCH32 | Grande             |       | 1 | \$560   | \$650   |
| USCH33 | Extra grande       | Red   | 1 | \$560   | \$650   |
| USCH34 | Doble extra grande |       | 1 | \$560   | \$650   |
| USCH41 | Mediana            | Blue  | 1 | \$560   | \$650   |
| USCH42 | Grande             |       | 1 | \$560   | \$650   |
| USCH43 | Extra grande       |       | 1 | \$560   | \$650   |
| USCH44 | Doble extra grande |       | 1 | \$560   | \$650   |

**CHALECOS ALTA VISIBILIDAD**



USO INDUSTRIAL



Aplicaciones:

- Uso general.
- Industria de la construcción.
- Trabajos de reparación y mantenimiento de carreteras.
- Uso en minas, bosques y montañas.

Color de alta visibilidad: permite que el usuario sea detectado fácilmente en zonas de trabajo.

- Resistente a la exposición del sol y cambios térmicos.
- Cintas que reflejan la luz que incide sobre ellas.

**BOLSA**

| CÓDIGO | TALLA              | COLOR  | 📏 | MAYOREO | MENUDEO |
|--------|--------------------|--------|---|---------|---------|
| USCH51 | Mediana            | Orange | 1 | \$159   | \$184   |
| USCH52 | Grande             |        | 1 | \$159   | \$184   |
| USCH53 | Extra grande       | Orange | 1 | \$159   | \$184   |
| USCH54 | Doble extra grande |        | 1 | \$159   | \$184   |
| USCH61 | Mediana            | Green  | 1 | \$159   | \$184   |
| USCH62 | Grande             |        | 1 | \$159   | \$184   |
| USCH63 | Extra grande       | Green  | 1 | \$159   | \$184   |
| USCH64 | Doble extra grande |        | 1 | \$159   | \$184   |
| USCH71 | Mediana            | Yellow | 1 | \$159   | \$184   |
| USCH72 | Grande             |        | 1 | \$159   | \$184   |
| USCH73 | Extra grande       |        | 1 | \$159   | \$184   |
| USCH74 | Doble extra grande |        | 1 | \$159   | \$184   |

**CHALECOS TIPO SUPERVISOR ABIERTOS CON REFLEJANTE**



USO PROFESIONAL



**4 BOLSAS MULTIFUNCIONALES**

**TELA DE POLIÉSTER IMPERMEABLE**

**CON CINTAS REFLEJANTES**



137592

- Cintas reflejantes de color gris en la parte delantera y trasera que permiten que el usuario sea detectado fácilmente.
- Ajuste con cierre.
- Resistente a cambios climáticos, especialmente al contacto con agua.

| CÓDIGO | TALLA    | COLOR  | 📏 | MAYOREO | MENUDEO |
|--------|----------|--------|---|---------|---------|
| 137589 | Unitalla | Blue   | 1 | \$225   | \$261   |
| 137590 | Unitalla |        | 1 | \$225   | \$261   |
| 137591 | Unitalla | Orange | 1 | \$225   | \$261   |
| 137592 | Unitalla |        | 1 | \$225   | \$261   |
| 137593 | Unitalla | Red    | 1 | \$225   | \$261   |
| 137594 | Unitalla |        | 1 | \$225   | \$261   |

**CHALECOS ALTA VISIBILIDAD TIPO SUPERVISOR**



USO PROFESIONAL



137548



137549

- Unitalla.
- Composición 100% poliéster.
- Con refuerzo en las costuras.
- Ajuste con broches metálicos.
- Diseño de gran durabilidad.
- 7 bolsas.

| CÓDIGO | TALLA    | COLOR  | 📏 | MAYOREO | MENUDEO |
|--------|----------|--------|---|---------|---------|
| 137548 | Unitalla | Orange | 1 | \$240   | \$278   |
| 137549 | Unitalla |        | 1 | \$240   | \$278   |

**CHALECOS ALTA VISIBILIDAD CIERRE Y BOLSA**



USO PROFESIONAL



137496



137497

- Unitalla.
- Composición 100% poliéster.
- Con refuerzo en las costuras.
- Diseño ligero de gran durabilidad.
- 6 bolsas.

| CÓDIGO | TALLA    | COLOR  | 📏 | MAYOREO | MENUDEO |
|--------|----------|--------|---|---------|---------|
| 137496 | Unitalla | Orange | 1 | \$145   | \$168   |
| 137497 | Unitalla |        | 1 | \$145   | \$168   |

CHALECOS DE SEGURIDAD

CHALECO DE SEGURIDAD 5 PUNTOS

USO PROFESIONAL

MALLA DE POLIÉSTER



Vista trasera



- Para uso en día y noche.
- Malla poliéster.
- Cintas prismáticas.
- Máxima visibilidad.

| CÓDIGO | TALLA    | COLORES | MAYOREO | MENUDEO |
|--------|----------|---------|---------|---------|
| 137375 | Unitalla | 5       | \$140   | \$162   |

CHALECO CON CORREAS AJUSTABLES

USO GENERAL

MALLA DE POLIÉSTER



Vista trasera



- Para uso en día y noche.
- Malla de poliéster.
- Cintas prismáticas.

| CÓDIGO | TALLA    | COLORES | MAYOREO | MENUDEO |
|--------|----------|---------|---------|---------|
| 137376 | Unitalla | 5       | \$63    | \$73    |

CHALECOS DE MALLA

USO GENERAL

MALLA DE POLIÉSTER



Vista trasera



- Banda reflejante 100% PVC con micro esferas.
- Ajuste de doble gancho.
- Correas elásticas.
- Malla de punto abierto.
- Ajuste frontal de doble gancho y felpa.
- Bies de 1" fabricado en polipropileno.

| CÓDIGO | TALLA    | COLOR | COLORES | MAYOREO | MENUDEO |
|--------|----------|-------|---------|---------|---------|
| 137491 | Unitalla | 1     | \$58    | \$67    |         |
| 137492 | Unitalla | 1     | \$58    | \$67    |         |
| 137493 | Unitalla | 1     | \$58    | \$67    |         |

CHALECO PARA USO DE DÍA

USO DOMÉSTICO

Malla de poliéster



- Correas elásticas.
- Malla de poliéster.
- Cierre de gancho y felpa.

| CÓDIGO | TALLA    | COLORES | MAYOREO | MENUDEO |
|--------|----------|---------|---------|---------|
| 144172 | Unitalla | 5       | \$37    | \$43    |

CHALECOS ALTA VISIBILIDAD CON CIERRE

USO PROFESIONAL

TELA DE TEJIDO DE PUNTO



- Unitalla.
- Composición 100% poliéster.
- Con refuerzo en las costuras.
- Diseño ligero de gran durabilidad.

| CÓDIGO | TALLA    | COLORES | MAYOREO | MENUDEO |
|--------|----------|---------|---------|---------|
| 137498 | Unitalla | 1       | \$63    | \$73    |
| 137499 | Unitalla | 1       | \$63    | \$73    |

CHALECOS CON CINTAS REFLEJANTES PLATEADAS

USO GENERAL

TELA DE POLIÉSTER RESPIRABLE



Vista trasera

- Para uso en día y noche.
- Tela poliéster respirable.
- Cintas reflejantes plateadas.

| CÓDIGO | TALLA    | COLORES | MAYOREO | MENUDEO |
|--------|----------|---------|---------|---------|
| 137377 | Unitalla | 5       | \$60    | \$70    |
| 137378 | Unitalla | 5       | \$59    | \$68    |

CHALECO CON CINTAS REFLEJANTES AMARILLAS

FOY

USO GENERAL

Malla de poliéster



- Alta visibilidad.
- Cierre de gancho y felpa.
- Cintas prismáticas.

| CÓDIGO | TALLA    | COLORES | MAYOREO | MENUDEO |
|--------|----------|---------|---------|---------|
| 144170 | Unitalla | 5       | \$82    | \$95    |

CHALECO CON CINTAS REFLEJANTES PLATEADAS

FOY

USO GENERAL

Malla de poliéster



- Alta visibilidad.
- Cierre de gancho y felpa.
- Cintas prismáticas.

| CÓDIGO | TALLA    | COLORES | MAYOREO | MENUDEO |
|--------|----------|---------|---------|---------|
| 144171 | Unitalla | 5       | \$41    | \$48    |

TIRA DE IMPULSO CON CHALECOS DE SEGURIDAD

11 PIEZAS



137375



137378



Contenido: pág. 506.

| CÓDIGO | PIEZAS | MAYOREO | MENUDEO |
|--------|--------|---------|---------|
| 126443 | 11     | \$1059  | \$1228  |

## CONTINGENCIA SANITARIA

### CUBRE BOCAS DESECHABLES



\$ PVL

NUEVO



- 3 capas, fabricado en tela SMS no tejida.
- Hipoalergénico.
- Impermeable a líquidos, no despegua.

PRECIO POR CAJA

| CÓDIGO | PIEZAS EN DISPENSADOR | COLOR | 1 | MAYOREO | MENUDEO |
|--------|-----------------------|-------|---|---------|---------|
| CUBB03 | 50                    | ●     | 1 | \$480   | \$57    |

### GEL ANTIBACTERIAL



NUEVO



- Úselo como complemento del lavado de manos.
- Elimina el 99.9% de los gérmenes.
- Contiene 70% Alcohol.

| CÓDIGO | CONTENIDO | 1 | MAYOREO | MENUDEO |
|--------|-----------|---|---------|---------|
| GELA1  | 1 litro   | 1 | \$149   | \$173   |

### OVEROL DESECHABLE



PLÁSTICO ABS

NUEVO

\$ PVL



- Capucha sellable.
- Comodo y fresco.
- Cierre de plástico.
- Tela no tejida tipo SMS 70 g/m<sup>2</sup>.
- Manga con hilo elástico entronchado.
- Disminuye el riesgo de contagio de enfermedades infecciosas y protege el cuerpo de salpicaduras.

BOLSA

| CÓDIGO | TALLA    | COLOR | 1 | MAYOREO | MENUDEO |
|--------|----------|-------|---|---------|---------|
| OVD01  | Unitalla | ○     | 1 | \$389   | \$451   |

### SANITIZANTES EN AEROSOL



AROMA A NARANJA BIO DESINFECTA Y SANITIZA

NUEVO



- Boquilla de fácil aplicación.
- Base alcohol etílico 70%.
- Elimina el 99.9% De los virus, bacterias y hongos.
- Elimina olores desagradables y las bacterias que lo provocan.
- Biodegradable producto de alta solubilidad en agua.

| CÓDIGO | CONTENIDO | 1 | MAYOREO | MENUDEO |
|--------|-----------|---|---------|---------|
| SAN01  | 250 ml    | 1 | \$67    | \$78    |
| SAN02  | 420 ml    | 1 | \$110   | \$128   |

### TAPETE SANITIZANTE



PARA USO EN INTERIORES Y EXTERIORES DESINFECTA Y SANITIZA

NUEVO

\$ PVL



- Vierta líquido sanitizante en el tapete para que en acción con los pines limpie su calzado de gérmenes y otros agentes.
- No incluye líquido sanitizante.
- Fabricado en PVC flexible.
- Altura de pines: 64 mm.

GRANEL

| CÓDIGO | LARGO CM | ANCHO CM | ALTURA CM | CAPACIDAD | 1 | MAYOREO | MENUDEO |
|--------|----------|----------|-----------|-----------|---|---------|---------|
| TSAN   | 67.5     | 50       | 2         | 500 ml    | 1 | \$429   | \$498   |

## FORMA CORRECTA DE UTILIZACIÓN DE LA FAJA

### FORMA CORRECTA DE UTILIZACIÓN DE LA FAJA

Es importante la protección en la parte sacrolumbar en el momento de hacer levantamiento de objetos pesados; el carecer de ello puede ocasionar daños severos a la espalda o la región abdominal.

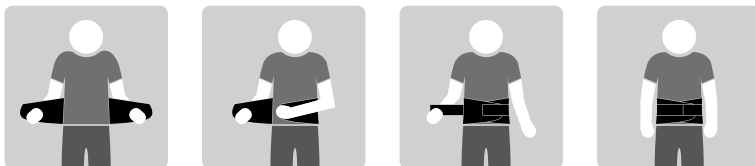

Tome ambos extremos de la faja y ajústelos hasta que se crucen en el frente a la altura del abdomen. Haga lo mismo con los extremos de las bandas exteriores y tire hacia el centro hasta sentirlos ajustados. Reajuste la faja, para sentirla cómoda, todas las veces que lo necesite.



La faja lumbar NO es un elemento de protección personal, es un elemento que limita doblar la espalda y solo nos recuerda que debemos flexionar las piernas.

### ¿QUÉ TALLA DEBO USAR?

Mide tu cintura en la parte más ancha a la altura del ombligo.



Selecciona tu talla basándote en esta tabla.

| TALLA     | MEX          | USA       |
|-----------|--------------|-----------|
| CHICA     | 71 - 79 cm   | 28" - 31" |
| MEDIANA   | 80 - 87 cm   | 32" - 34" |
| GRANDE    | 88 - 94 cm   | 35" - 37" |
| X GRANDE  | 95 - 101 cm  | 38" - 40" |
| XX GRANDE | 102 - 109 cm | 41" - 43" |

**FAJAS**

**FAJAS RÍGIDAS**

**HEBILLAS DE ALTA VISIBILIDAD + TERCER CINTURÓN** **Rígida**

• Ayuda a corregir la postura del usuario para prevenir lesiones en la zona lumbar y brinda mayor confort en largas jornadas, estando de pie o en actividades de carga y descarga.



| CÓDIGO  | TALLA              | 📦 | MAYOREO | MENUDEO |
|---------|--------------------|---|---------|---------|
| USF04C  | Chica              | 1 | \$185   | \$215   |
| USF04M  | Mediana            | 1 | \$185   | \$215   |
| USF04G  | Grande             | 1 | \$185   | \$215   |
| USF04X  | Extra grande       | 1 | \$185   | \$215   |
| USF04EX | Doble extra grande | 1 | \$185   | \$215   |



**FAJAS ELÁSTICAS**

**HEBILLAS DE ALTA VISIBILIDAD + TERCER CINTURÓN REFORZADA**

- Con bies rígido que evita la deformación del producto.
- Tirantes de elástico ajustable.
- Cinturón rígido reforzado.
- Banda elástica de ajuste.



Elásticas reforzadas 3 cinturones  
**USF01C**  
**USF01M**  
**USF01G**  
**USF01X**  
**USF01EX**

**HEBILLAS DE ALTA VISIBILIDAD REFORZADA**

- Faja con bandas adicionales que proporciona soporte en la región abdominal y lumbar para prevenir lesiones ocasionadas por una mala postura.



Elásticas reforzadas  
**USF02C**  
**USF02M**  
**USF02G**  
**USF02X**  
**USF02EX**

**HEBILLAS DE ALTA VISIBILIDAD DOBLE MALLA REFORZADA**



De malla  
**USF03C**  
**USF03M**  
**USF03G**  
**USF03X**  
**USF03EX**



| CÓDIGO             | Elásticas reforzadas 3 cinturones |         |        |              |                    | Elásticas reforzadas |         |        |              |                    | De malla |         |        |              |                    |
|--------------------|-----------------------------------|---------|--------|--------------|--------------------|----------------------|---------|--------|--------------|--------------------|----------|---------|--------|--------------|--------------------|
|                    | USF01C                            | USF01M  | USF01G | USF01X       | USF01EX            | USF02C               | USF02M  | USF02G | USF02X       | USF02EX            | USF03C   | USF03M  | USF03G | USF03X       | USF03EX            |
| USO                |                                   |         |        |              |                    |                      |         |        |              |                    |          |         |        |              |                    |
| TALLA              | Chica                             | Mediana | Grande | Extra grande | Doble extra grande | Chica                | Mediana | Grande | Extra grande | Doble extra grande | Chica    | Mediana | Grande | Extra grande | Doble extra grande |
| ANCHO DEL ELÁSTICO | 8"                                | 8"      | 8"     | 8"           | 8"                 | 8"                   | 8"      | 8"     | 8"           | 8"                 | 8"       | 8"      | 8"     | 8"           | 8"                 |
| 📦                  | 1                                 | 1       | 1      | 1            | 1                  | 1                    | 1       | 1      | 1            | 1                  | 1        | 1       | 1      | 1            | 1                  |
| MAYOREO            | \$175                             | \$175   | \$175  | \$175        | \$175              | \$165                | \$165   | \$165  | \$165        | \$165              | \$155    | \$155   | \$155  | \$155        | \$155              |
| MENUDEO            | \$203                             | \$203   | \$203  | \$203        | \$203              | \$191                | \$191   | \$191  | \$191        | \$191              | \$180    | \$180   | \$180  | \$180        | \$180              |

**FAJAS RÍGIDAS**

**TERCER CINTURÓN Y HEBILLA DE ALTA VISIBILIDAD**

- Esponja rígida en la parte interna del soporte.
- Confortable región abdominal con cierre de gancho y felpa.
- Cinturón con hebilla plástica de ajuste.
- Brinda confort en largas jornadas de trabajo, estando de pie o en actividades de carga y descarga.



137543

| CÓDIGO | TALLA              | 📦 | MAYOREO | MENUDEO |
|--------|--------------------|---|---------|---------|
| 137543 | Chica              | 1 | \$165   | \$191   |
| 137544 | Mediana            | 1 | \$165   | \$191   |
| 137545 | Grande             | 1 | \$165   | \$191   |
| 137546 | Extra grande       | 1 | \$165   | \$191   |
| 137547 | Doble extra grande | 1 | \$165   | \$191   |

**FAJAS ELÁSTICAS**

**3 VARILLAS EN LA ZONA LUMBAR**

**TERCER CINTURÓN Y HEBILLA DE ALTA VISIBILIDAD**

- Soporte sacrolumbar elástico.
- Reforzada con bandas elásticas para lograr un perfecto ajuste.
- Brinda confort en largas jornadas de trabajo, estando de pie o en actividades de carga y descarga.
- Ideal para prevención de lesiones en la zona lumbar.
- Broches de alta visibilidad.



Reforzadas  
**137538**  
**137539**  
**137540**  
**137541**  
**137542**

**3 VARILLAS EN LA ZONA LUMBAR**

- Soporte sacrolumbar elástico de alto rendimiento para prevenir lesiones en la espalda baja.



Elásticas  
**137500**  
**137501**  
**137502**  
**137503**  
**137508**

**4 VARILLAS EN LA ZONA LUMBAR**

- Soporte sacrolumbar en malla de alto rendimiento desarrollado para prevenir lesiones en la espalda baja.



Elásticas de malla  
**137504**  
**137505**  
**137506**  
**137507**  
**137509**

| CÓDIGO  | 137538 | 137539  | 137540 | 137541       | 137542             | 137500 | 137501  | 137502 | 137503       | 137508             | 137504 | 137505  | 137506 | 137507       | 137509             |
|---------|--------|---------|--------|--------------|--------------------|--------|---------|--------|--------------|--------------------|--------|---------|--------|--------------|--------------------|
|         | USO    |         |        |              |                    |        |         |        |              |                    |        |         |        |              |                    |
| TALLA   | Chica  | Mediana | Grande | Extra grande | Doble extra grande | Chica  | Mediana | Grande | Extra grande | Doble extra grande | Chica  | Mediana | Grande | Extra grande | Doble extra grande |
| 📦       | 1      | 1       | 1      | 1            | 1                  | 1      | 1       | 1      | 1            | 1                  | 1      | 1       | 1      | 1            | 1                  |
| MAYOREO | \$159  | \$159   | \$159  | \$159        | \$159              | \$149  | \$149   | \$149  | \$149        | \$149              | \$140  | \$140   | \$140  | \$140        | \$140              |
| MENUDEO | \$184  | \$184   | \$184  | \$184        | \$184              | \$173  | \$173   | \$173  | \$173        | \$173              | \$162  | \$162   | \$162  | \$162        | \$162              |



## MATERIALES DE LOS GUANTES

|  |   |  |   |
|--|---|--|---|
|  | <b>PIEL VACUNO:</b><br>Estos guantes son utilizados para la protección en la manipulación de objetos, chispas y calor moderado ya que brindan comodidad, durabilidad y resistencia a la abrasión debido a su constitución.  |  | <b>LÁTEX o CAUCHO:</b><br>El uso de estos guantes está muy asociado con labores de limpieza y mantenimiento sirviendo para proteger las manos del detergente y del agua caliente.   |
|  | <b>CARNAZA:</b><br>Son utilizados en tareas tales como ensambles metálicos, traspaleo y manipulación de piezas, protección ante riesgos mecánicos ligeros, maquiladoras, industria metal-mecánica, construcción, mantenimiento e uso industrial.  |  | <b>GUANTE DE NYLON CON RECUBRIMIENTO DE NITRILLO:</b><br>El revestimiento de nitrilo sólido en palma y dedos impide que sustancias como el aceite penetre a través del guante para proteger la mano, otorga un agarre seguro y seco. No se degrada o despegue al entrar en contacto con aceites o líquidos derivados del petróleo, además tiene una buena resistencia a la abrasión y al corte.                         |
|  | <b>PIEL BORREGO:</b><br>Están reforzados en el dorso con carnaza de res, y están provistos de un resorte en la zona de la muñeca, son ideales para trabajos básicos, así como para trabajar con pequeñas piezas. Debido al material no son de uso rudo.   |  | <b>GUANTE DE NYLON CON RECUBRIMIENTO DE POLIURETANO:</b><br>La mejor combinación entre resistencia y movilidad. Gran maniobrabilidad y flexibilidad para trabajos minuciosos en donde se requiera sensibilidad al tacto. Su diseño de dorso descubierto y ausencia de costuras aumenta considerablemente la comodidad del usuario. Excelente agarre en seco o en superficies húmedas con presencia moderada de aceites. |
|  | <b>ALGODÓN:</b><br>Los guantes fabricados de este material se vuelven frescos porque permiten que el aire fluya libremente, además el algodón tiene la capacidad de absorber el sudor y así mismo lo libera en la superficie del guante. Esto resulta muy ventajoso en ambientes de mediana o alta temperatura. |  | <b>GUANTES DE ALGODÓN CON PUNTOS DE PVC:</b><br>Los guantes con puntos de PVC están fabricados en hilo de algodón, ofreciendo gran comodidad y durabilidad. Perfecto para tareas de manejo de objetos filosos, resbalosos, tales como: vidrios, cerámicos, etc. No deja residuos.   |
|  | <b>LONETA:</b><br>Están hechos para proteger contra grasas y aceites; son de uso general y destacan por ser ligeros, cómodos, frescos y lavables.   |  |   |

## TIPOS DE PUÑO

El estilo del puño es muy importante cuando se elige un guante de trabajo. Debido a que puede ofrecer la protección y ajuste necesarios para la labor que se va a realizar. A continuación unos ejemplos de los más comunes.

|  |  |
|--|--|
|  | <b>SEGURIDAD</b><br>Se trata de un área posterior a la muñeca de 2.5" a 3" por lo general de carnaza o lona, es amplia y de fácil desenguarde.                   |
|  | <b>TEJIDO</b><br>Diseñado para mantener los guantes en una posición y evitar que entren partículas de material remanente o suciedad. Ayuda a proteger la muñeca. |
|  | <b>RECTO</b><br>Diseñado para mantener los guantes en una posición y evitar que entren partículas de material remanente o suciedad. Ayuda a proteger la muñeca.  |
|  | <b>LARGO</b><br>Proporciona una protección a la muñeca y antebrazo, brinda muy buena ventilación a la mano.  |

## TIPOS DE AJUSTE

|  |   |
|--|---|
|  | <b>CON CINTILLO</b><br>Consiste en un tira de cuero que se ajusta normalmente por un broche plástico, proporciona un ajuste seguro y de fácil remoción. Nos ayuda a mantener el guante puesto y en una sola posición. |
|  | <b>CON RESORTE</b><br>Consiste en un resorte en la zona del dorso, esto brinda comodidad con un ajuste muy suave que nos permite desenguarde con mayor rapidez.   |

## NORMA EN 388: 2004

Riesgos mecánicos, abrasión, corte, rasgado y perforación.  
Máximo nivel de resistencia: 4 (excepto al corte que es el nivel 5).



|                 |                 |                 |                 |
|-----------------|-----------------|-----------------|-----------------|
| <b>A</b><br>1-4 | <b>B</b><br>1-5 | <b>C</b><br>1-4 | <b>D</b><br>1-4 |
|-----------------|-----------------|-----------------|-----------------|

**Abrasión:** número de ciclos necesarios para deteriorar el guante a una velocidad constante.

**Corte:** resistencia al corte por cuchilla número de ciclos necesarios para cortar el guante a una velocidad constante.

**Desgarro:** fuerza necesaria para desgarrar el guante.

**Perforación:** fuerza necesaria para perforar el guante con un punzón normalizado.

| NIVELES DE RESISTENCIA | A        | B      | C        | D           |
|------------------------|----------|--------|----------|-------------|
|                        | ABRASIÓN | CORTE  | DESGARRO | PERFORACIÓN |
|                        | CICLOS   | FACTOR | NEWTONS  | NEWTONS     |
| 1                      | 100      | 1.2    | 10       | 20          |
| 2                      | 500      | 2.5    | 25       | 60          |
| 3                      | 2000     | 5.0    | 50       | 100         |
| 4                      | 8000     | 10.0   | 75       | 150         |
| 5                      | -----    | 20.0   | -----    | -----       |

## GUANTES

**GUANTES DE MECÁNICO ANTI-VIBRACIÓN**

**URREA**

**PALMA RELLENA DE ESPUMA DE GEL**

USO PESADO

**1 1 1 1**

- Piel sintética resistente y confortable.
- Banda elástica con ajuste de gancho y felpa.
- Tejido elástico para mayor transpiración y ergonomía.
- Protección de fibra de carbono para nudillos resistente a impactos.

| CÓDIGO | TALLA        | MAYOREO | MENUDEO |
|--------|--------------|---------|---------|
| USGVC  | Chica        | \$620   | \$719   |
| USGVM  | Mediana      | \$620   | \$719   |
| USGVG  | Grande       | \$620   | \$719   |
| USGVX  | Extra grande | \$620   | \$719   |

**GUANTES DE MECÁNICO PROTECCIÓN AL CORTE**

**URREA**

**DOBLE FORRO DE HULE EN PALMA**

USO PESADO

**3 1 1 1**

- Piel sintética resistente y confortable.
- Banda elástica con ajuste de gancho y felpa.
- Doble capa de tejido elástico y spandex para mayor confort.
- Hule anti-abrasión (SBR) para protección de nudillos.

| CÓDIGO | TALLA        | MAYOREO | MENUDEO |
|--------|--------------|---------|---------|
| USGCC  | Chica        | \$369   | \$428   |
| USGCM  | Mediana      | \$369   | \$428   |
| USGCG  | Grande       | \$369   | \$428   |
| USGCX  | Extra grande | \$369   | \$428   |

**GUANTES DE MECÁNICO**

**URREA**

**DOBLE FORRO RELLENO DE HULE EVA**

USO PESADO

**1 1 1 1**

- Piel sintética resistente y confortable.
- Banda elástica con ajuste de gancho y felpa.
- Material anti-derrapante para un mejor agarre.
- Doble capa de tejido elástico y neopreno para mayor confort.

| CÓDIGO | TALLA        | MAYOREO | MENUDEO |
|--------|--------------|---------|---------|
| USGGM  | Mediana      | \$299   | \$347   |
| USGGG  | Grande       | \$299   | \$347   |
| USGGX  | Extra grande | \$299   | \$347   |

**TIRA DE IMPULSO CON GUANTES ANTIVIBRACIÓN**

**URREA**

**13 PIEZAS**

| CÓDIGO   | CANTIDAD |
|----------|----------|
| USGVC    | 3        |
| USGVM    | 3        |
| USGVG    | 3        |
| USGVX    | 3        |
| TIMPU200 | 1        |

| CÓDIGO | DESCRIPCIÓN                               | MAYOREO | MENUDEO |
|--------|---|---------|---------|
| TIMGV  | Tira de impulso con guantes antivibración | \$7159  | \$8304  |

**GUANTES**

**TIRA DE IMPULSO CON GUANTES ANTICORTE**



**13**  
PIEZAS



| CÓDIGO   | CANTIDAD |
|----------|----------|
| USGCC    | 3        |
| USGCM    | 3        |
| USGGC    | 3        |
| USGCX    | 3        |
| TIMPU200 | 1        |

| CÓDIGO | DESCRIPCIÓN                           | ☑ MAYOREO | MENUEDO       |
|--------|---------------------------------------|-----------|---------------|
| TIMGC  | Tira de impulso con guantes anticorte | 1         | \$4295 \$4982 |

**TIRA DE IMPULSO CON GUANTES**



**13**  
PIEZAS



| CÓDIGO   | CANTIDAD |
|----------|----------|
| USGGM    | 4        |
| USGGG    | 4        |
| USGGX    | 4        |
| TIMPU200 | 1        |

| CÓDIGO | DESCRIPCIÓN                             | ☑ MAYOREO | MENUEDO       |
|--------|---|-----------|---------------|
| TIMGG  | Tira de impulso con guantes uso general | 1         | \$3499 \$4059 |

**GUANTES DE MÉCANICO PARA MUJER**



USO PESADO **MUJER**  
**1 1 1 1**



- Palma doble forro rellena de hule Eva.
- Ofrece protección en labores de mecánica, ensamble, carpintería, industria de la construcción, operación de equipo y maquinaria, manejo de herramientas manuales, rescate y silvicultura.

| CÓDIGO | TALLA   | ☑ MAYOREO | MENUEDO     |
|--------|---------|-----------|-------------|
| USGMC  | Chica   | 1         | \$299 \$347 |
| USGMM  | Mediana | 1         | \$299 \$347 |
| USGMG  | Grande  | 1         | \$299 \$347 |

**GUANTES DE PIEL DE ARGONERO**



USO PESADO **MEXICO**  
**1 1 2 1**



- Cosido con hilo kevlar en la zona del pulgar para mayor resistencia.
- Fabricados en resistente piel con un espesor máximo de hasta 1.5 mm.
- Tira de ajuste rápido de felpa y gancho para su óptimo desempeño.
- Uso: mecánica, ensamble, carpintería, industria de la construcción, operación de equipo y maquinaria, maquila, manejo de herramientas manuales.

| CÓDIGO | TALLA    | ☑ MAYOREO | MENUEDO     |
|--------|----------|-----------|-------------|
| USGLA  | Unitalla | 1         | \$235 \$273 |

**GUANTES TIPO SOLDADOR**



USO PESADO **MEXICO**  
**PARA SOLDADOR** **2 1 2 1**



- Cosido con hilo kevlar: en la zona del pulgar para mayor resistencia.
- Fabricados en resistente camaza con un espesor máximo de hasta 1.5 mm.
- Refuerzo de piel de 1 mm: en la zona de la palma y pulgar para mayor resistencia.
- Puño largo: que aporta mayor protección al usuario.

| CÓDIGO | TALLA    | ☑ MAYOREO | MENUEDO     |
|--------|----------|-----------|-------------|
| USGLS  | Unitalla | 1         | \$209 \$242 |

**GUANTES TIPO OPERADOR**



USO PESADO **MEXICO**  
**1 1 2 1**



- Refuerzo de piel de 1 mm: en la zona de la palma y pulgar para mayor resistencia.
- Cosido con hilo kevlar: en la zona del pulgar para mayor resistencia y seguridad.
- Guante fabricado en resistente camaza: lo cual incrementa la vida útil del producto
- Uso: mecánica, ensamble, carpintería, industria de la construcción, operación de equipo y maquinaria, maquila, manejo de herramientas manuales.

| CÓDIGO | TALLA    | ☑ MAYOREO | MENUEDO     |
|--------|----------|-----------|-------------|
| USGLO  | Unitalla | 1         | \$185 \$215 |

**GUANTES DE SUPRANEEMA CON RECUBRIMIENTO DE NITRILO**



USO INDUSTRIAL **4 3 4 4**



- Resistencia y protección en procesos con riesgo de corte.
- Para uso en fabricación de autopartes, inyección de plásticos por moldeo, manipulación de navajas, piezas filosas, ensamble, etc.

| CÓDIGO | COLOR DEL REMATE | TALLA | ☑ MAYOREO | MENUEDO |
|--------|------------------|-------|-----------|---------|
| USGDC  | Chica            | 1     | \$159     | \$184   |
| USGDM  | Mediana          | 1     | \$159     | \$184   |
| USGDG  | Grande           | 1     | \$159     | \$184   |
| USGDG  | Extra grande     | 1     | \$159     | \$184   |

**GUANTES DE NAILON CON RECUBRIMIENTO DE POLIURETANO ESPUMOSO**



USO INDUSTRIAL **3 1 2 1**



- No desprende fibras ni partículas.
- Para uso en áreas de electrónica, ensamble de electrodomésticos, manejo de alambre o cableado, ensamble automatiz o en áreas de mayor suciedad.
- Protección a abrasión, microcorte, pinchazo y rebaba metálica.

| CÓDIGO | COLOR DEL REMATE | TALLA | ☑ MAYOREO | MENUEDO |
|--------|------------------|-------|-----------|---------|
| USGNC  | Chica            | 1     | \$53      | \$61    |
| USGNM  | Mediana          | 1     | \$53      | \$61    |
| USGNG  | Grande           | 1     | \$53      | \$61    |
| USGNX  | Extra grande     | 1     | \$53      | \$61    |

**GUANTES DE PIEL REFORZADO**

USO PROFESIONAL **3 2 3 3**



- Usos: operador, uso general, construcción, carpintería.
- Piel de borrego.
- Refuerzo de carnaza en palma.
- Muñeca con resorte.

| CÓDIGO | TALLA    | ☑ MAYOREO | MENUEDO     |
|--------|----------|-----------|-------------|
| 137383 | Unitalla | 1         | \$260 \$302 |

**GUANTES DE PIEL Y CARNAZA**

USO PROFESIONAL **3 2 3 3**



- Usos: operador, uso general, construcción, carpintería.
- Piel de borrego.
- Carnaza en dorso
- Muñeca con resorte.

| CÓDIGO | TALLA    | ☑ MAYOREO | MENUEDO     |
|--------|----------|-----------|-------------|
| 137382 | Unitalla | 1         | \$219 \$254 |

**GUANTES DE PIEL**

USO PROFESIONAL **3 2 3 3**



- Usos: operador, uso general, construcción, carpintería.
- Piel de borrego.
- Muñeca con resorte.

| CÓDIGO | TALLA    | ☑ MAYOREO | MENUEDO     |
|--------|----------|-----------|-------------|
| 137380 | Unitalla | 1         | \$209 \$242 |

**GUANTES TIPO ARGONERO**

USO PROFESIONAL **MEXICO**  
**2 1 2 2**



- Usos: industria y taller.
- Piel de vacuno.
- Ajuste por cintillo.

| CÓDIGO | TALLA    | ☑ MAYOREO | MENUEDO     |
|--------|----------|-----------|-------------|
| 137412 | Unitalla | 1         | \$105 \$122 |

EQUIPOS DE PROTECCIÓN PERSONAL 6



**GUANTES**

**GUANTES TIPO OPERADOR**



USO PROFESIONAL

2 1 2 2



- Usos: operador, industria y taller.
- Piel de vacuno.
- Puño de carnaza.

| CÓDIGO | TALLA    | PRECIO | MENUDEO |
|--------|----------|--------|---------|
| 137413 | Unitalla | \$91   | \$106   |

**GUANTES DE CARNAZA**



USO PROFESIONAL

3 2 3 2



- Usos: industria, taller, metal-mecánica y construcción.
- Carnaza de uso rudo.
- Refuerzo de carnaza en palma.

| CÓDIGO | TALLA    | PRECIO | MENUDEO |
|--------|----------|--------|---------|
| 137387 | Unitalla | \$130  | \$151   |

**GUANTES DE CARNAZA**



USO GENERAL

3 1 2 1



- Usos: operador, uso general.
- Carnaza.
- Refuerzo interior carnaza.

| CÓDIGO | TIPO DE PUÑO | PRECIO | MENUDEO |
|--------|--------------|--------|---------|
| 144150 | Corto        | \$66   | \$77    |
| 144151 | Largo        | \$73   | \$85    |

**GUANTES DE LONETA**



USO GENERAL

1 1 2 1



- Usos: operador, uso general.
- Loneta 100% algodón.
- Lavables.

| CÓDIGO | TALLA    | PRECIO | MENUDEO |
|--------|----------|--------|---------|
| 137384 | Unitalla | \$27   | \$31    |

**GUANTES DE ALGODÓN RECUBIERTO DE LÁTEX**



USO GENERAL

3 2 2 2



- Usos: operador, uso general, manejo de grasa, fundición limpieza, residuos.
- Algodón.
- Resistencia corte y abrasión.

| CÓDIGO | TALLA  | PRECIO | MENUDEO |
|--------|--------|--------|---------|
| 137415 | Grande | \$69   | \$80    |

**GUANTES DE ALGODÓN RECUBIERTO DE NITRILLO**



USO GENERAL

3 2 2 2



- Usos: operador, uso general, manejo de grasa, fundición, limpieza, residuos.
- Resistencia corte y abrasión.

| CÓDIGO | TALLA   | PRECIO | MENUDEO |
|--------|---------|--------|---------|
| 137414 | Mediano | \$49   | \$57    |

**GUANTES DE ALGODÓN CON PVC**



USO GENERAL

2 0 1 0



- Uso general, jardinería, manejo de cristales, talleres, carga.
- Puntos de PVC en palma.
- Lavables

| CÓDIGO | TALLA   | PRECIO | MENUDEO |
|--------|---------|--------|---------|
| 137409 | Mediana | \$31   | \$36    |

**GUANTES TIPO OPERADOR**



USO GENERAL

1 1 2 1



- Usos: operador, industria y taller.
- Piel de vacuno.

| CÓDIGO | TALLA    | PRECIO | MENUDEO |
|--------|----------|--------|---------|
| 144152 | Unitalla | \$72   | \$84    |

**GUANTES DE SOLDADOR**



USO PROFESIONAL

3 2 3 2



- Usos: soldador metal-mecánica y construcción.
- Carnaza de uso rudo.
- Forro interno
- Protección contra chispas.

| CÓDIGO | TIPO DE PUÑO | PRECIO | MENUDEO |
|--------|--------------|--------|---------|
| 137386 | Largo        | \$115  | \$133   |

**GUANTES DE CARNAZA Y LONETA REFORZADO**



USO PROFESIONAL

3 2 2 2



- Doble refuerzo.
- Usos: operador, uso pesado.
- Loneta 100% algodón.
- Palma de carnaza.

| CÓDIGO | TALLA    | PRECIO | MENUDEO |
|--------|----------|--------|---------|
| 137389 | Unitalla | \$78   | \$90    |

**GUANTES TIPO PAYASO**



USO GENERAL

1 1 1 1



- Uso: operador.
- Algodón.
- Piel de carnaza.
- \*Puede variar el color del material.

| CÓDIGO | TALLA    | PRECIO | MENUDEO |
|--------|----------|--------|---------|
| 137390 | Unitalla | \$51   | \$59    |

**GUANTES DE CARNAZA CORTOS**



USO PROFESIONAL

3 2 2 2



- Usos: operador, industria, taller, construcción, metal-mecánica.
- Carnaza de uso rudo.
- Refuerzo interior de carnaza.

| CÓDIGO | TIPO DE PUÑO | PRECIO | MENUDEO |
|--------|--------------|--------|---------|
| 137385 | Corto        | \$81   | \$94    |

**GUANTES DE CARNAZA Y LONETA**



USO GENERAL

3 2 2 2



- Usos: operador, uso general.
- Loneta 100% algodón.
- Palma de carnaza.

| CÓDIGO | TALLA    | PRECIO | MENUDEO |
|--------|----------|--------|---------|
| 137388 | Unitalla | \$72   | \$84    |

**GUANTES**

**GUANTES DE LÁTEX LARGOS**



- 100% látex natural.
- Resistencia a ácidos e inerte a los alcalinos.
- Ideal para trabajos en la industria, jardinería y construcción.

| CÓDIGO | TALLA   | 📦 | MAYOREO | MENUDEO |
|--------|---------|---|---------|---------|
| 137397 | Chica   | 1 | \$109   | \$126   |
| 137398 | Mediana | 1 | \$109   | \$126   |
| 137399 | Grande  | 1 | \$109   | \$126   |

**GUANTES PARA PINTOR**



137406



- Guante 100% de látex natural, hipoalergénico y antiderrapante.
- Con acabado satinado y espesor de 0,35 mm.
- Ideal para trabajos en el hogar, baños, cocina, aseo en general.

| CÓDIGO | TALLA   | 📦 | MAYOREO | MENUDEO |
|--------|---------|---|---------|---------|
| 137406 | Mediana | 1 | \$41    | \$48    |
| 137407 | Grande  | 1 | \$41    | \$48    |

**GUANTES DE LÁTEX USO EN ALIMENTOS**



137410



- Textura antiderrapante.
- Forro interno de algodón.
- Resistentes a productos químicos, solventes y micro-organismos.
- Espesor de 0.70 mm.

| CÓDIGO | TALLA   | 📦 | MAYOREO | MENUDEO |
|--------|---------|---|---------|---------|
| 137410 | Mediana | 1 | \$30    | \$35    |
| 137411 | Grande  | 1 | \$30    | \$35    |

**GUANTES DE LÁTEX**



137395



- Espesor de 0.47 mm.
- Usos:
- Procesamiento de aves, enlatado y procesos de alimentos.
- Fabricación de productos farmacéuticos y laboratorios.

| CÓDIGO | TALLA   | 📦 | MAYOREO | MENUDEO |
|--------|---------|---|---------|---------|
| 137394 | Chica   | 1 | \$25    | \$29    |
| 137395 | Mediana | 1 | \$25    | \$29    |
| 137396 | Grande  | 1 | \$25    | \$29    |

**GUANTES DE LÁTEX**



144160



- Mayor suavidad y alta resistencia.
- Textura antiderrapante.
- Ideal para trabajos en el hogar, baños, cocina, aseo en general.
- Espesor de 0.30 mm

| CÓDIGO | TALLA   | 📦 | MAYOREO | MENUDEO |
|--------|---------|---|---------|---------|
| 144160 | Mediana | 1 | \$21    | \$24    |
| 144161 | Grande  | 1 | \$21    | \$24    |

**GUANTES DE NAILON CON RECUBRIMIENTO DE NITRIL**



137403



- Gran sensibilidad al tacto y ajuste perfecto.
- Excelente rendimiento, resistentes al corte, lavables, gran sujeción en materiales ligeramente aceitosos.
- Ideal para ensambles de industrias electrónicas.

| CÓDIGO | TALLA   | 📦  | MAYOREO | MENUDEO |
|--------|---------|----|---------|---------|
| 137403 | Chica   | 12 | \$51    | \$59    |
| 137404 | Mediana | 12 | \$51    | \$59    |
| 137405 | Grande  | 12 | \$51    | \$59    |

**GUANTES DE NAILON CON RECUBRIMIENTO DE POLIURETANO**



137400



- Gran sensibilidad al tacto en trabajos delicados y ajuste perfecto.
- Excelente rendimiento, resistentes al corte, lavables.
- Ideal para trabajos de mecánica.

| CÓDIGO | TALLA   | 📦  | MAYOREO | MENUDEO |
|--------|---------|----|---------|---------|
| 137400 | Chica   | 12 | \$39    | \$45    |
| 137401 | Mediana | 12 | \$39    | \$45    |
| 137402 | Grande  | 12 | \$39    | \$45    |

**TIRA DE IMPULSO CON GUANTES DE NAILON CON RECUBRIMIENTO NITRIL**

**26** PIEZAS



**4 2 2 2**



Contenido: pág. 506.

| CÓDIGO | PIEZAS | 📦 | MAYOREO | MENUDEO |
|--------|--------|---|---------|---------|
| 126445 | 26     | 1 | \$1390  | \$1612  |

**TIRA DE IMPULSO CON GUANTES DE NAILON CON RECUBRIMIENTO POLIURETANO**

**25** PIEZAS



**4 2 2 2**



Contenido: pág. 506.

| CÓDIGO | PIEZAS | 📦 | MAYOREO | MENUDEO |
|--------|--------|---|---------|---------|
| 126444 | 25     | 1 | \$1005  | \$1166  |

EQUIPOS DE PROTECCIÓN PERSONAL

6

IMPERMEABLES

TRAJES IMPERMEABLES 2 PIEZAS CON CINTAS REFLEJANTE TÉRMICO



USO PESADO

2  
PIEZAS

- Sellado de alta frecuencia que no permite el paso de humedad
- Pantalón con peto y tirantes ajustables que aporta una mayor comodidad para el usuario.
- Gorro integrado con cordón de ajuste.
- Calibre 0.35 mm.



BOLSA

| CÓDIGO | TALLA              | 📦 | MAYOREO | MENUDEO |
|--------|--------------------|---|---------|---------|
| USIM41 | Mediana            | 1 | \$465   | \$539   |
| USIM42 | Grande             | 1 | \$465   | \$539   |
| USIM43 | Extra grande       | 1 | \$465   | \$539   |
| USIM44 | Doble extra grande | 1 | \$465   | \$539   |

GABARDINAS IMPERMEABLES CON CINTAS REFLEJANTE TÉRMICO



USO PESADO

- Abertura para la mano.
- Gorro integrado con cordón de ajuste.
- Sellado de alta frecuencia que no permite el paso de humedad.
- Calibre 0.35 mm.
- 1.34 m de largo.



BOLSA

| CÓDIGO | TALLA              | 📦 | MAYOREO | MENUDEO |
|--------|--------------------|---|---------|---------|
| USIM31 | Mediana            | 1 | \$320   | \$371   |
| USIM32 | Grande             | 1 | \$320   | \$371   |
| USIM33 | Extra grande       | 1 | \$320   | \$371   |
| USIM34 | Doble extra grande | 1 | \$320   | \$371   |

PONCHO IMPERMEABLES CON CINTAS REFLEJANTE TÉRMICO



USO PESADO

- Sellado de alta frecuencia que no permite el paso de humedad.
- Bastilla cosida con hilo poliéster: para incrementar la vida útil del poncho.
- Gorro integrado con cordón de ajuste.



BOLSA

| CÓDIGO | TALLA    | 📦 | MAYOREO | MENUDEO |
|--------|----------|---|---------|---------|
| USIM50 | Unitalla | 1 | \$260   | \$302   |

TRAJES IMPERMEABLES 2 PIEZAS ALTA VISIBILIDAD



USO PESADO

2  
PIEZAS

- Sellado de alta frecuencia que no permite el paso de humedad.
- Pantalón con peto y tirantes ajustables que aporta una mayor comodidad para el usuario.
- Gorro integrado con cordón de ajuste.
- Calibre 0.35 mm.



BOLSA

| CÓDIGO | TALLA              | 📦 | MAYOREO | MENUDEO |
|--------|--------------------|---|---------|---------|
| USIM21 | Mediana            | 1 | \$495   | \$574   |
| USIM22 | Grande             | 1 | \$495   | \$574   |
| USIM23 | Extra grande       | 1 | \$495   | \$574   |
| USIM24 | Doble extra grande | 1 | \$495   | \$574   |

GABARDINAS IMPERMEABLES ALTA VISIBILIDAD



USO PESADO

- Gorro integrado con cordón de ajuste.
- Abertura para mano.
- Sellado de alta frecuencia que no permite el paso de humedad.
- Calibre 0.35 mm.
- 1.34 m de largo.



BOLSA

| CÓDIGO | TALLA              | 📦 | MAYOREO | MENUDEO |
|--------|--------------------|---|---------|---------|
| USIM11 | Mediana            | 1 | \$350   | \$406   |
| USIM12 | Grande             | 1 | \$350   | \$406   |
| USIM13 | Extra grande       | 1 | \$350   | \$406   |
| USIM14 | Doble extra grande | 1 | \$350   | \$406   |

TRAJES IMPERMEABLES 2 PIEZAS CON CINTAS REFLEJANTES



2  
PIEZAS

- Uniones selladas con alta frecuencia que no permiten el paso de la humedad.
- 1.34 m de largo.
- Composición exterior 100% PVC, interior 100% poliéster.
- Espesor 0,35 mm.



137615

| CÓDIGO | TALLA        | 📦 | MAYOREO | MENUDEO |
|--------|--------------|---|---------|---------|
| 137615 | Chica        | 1 | \$365   | \$423   |
| 137616 | Mediana      | 1 | \$365   | \$423   |
| 137617 | Grande       | 1 | \$365   | \$423   |
| 137618 | Extra grande | 1 | \$365   | \$423   |

GABARDINAS IMPERMEABLES CON CINTAS REFLEJANTES



- Uniones selladas con alta frecuencia que no permiten el paso de la humedad.
- 1.34 m de largo.
- Composición exterior 100% PVC, interior 100% poliéster.
- Espesor 0,35 mm.



137611

| CÓDIGO | TALLA        | 📦 | MAYOREO | MENUDEO |
|--------|--------------|---|---------|---------|
| 137611 | Chica        | 1 | \$265   | \$307   |
| 137612 | Mediana      | 1 | \$265   | \$307   |
| 137613 | Grande       | 1 | \$265   | \$307   |
| 137614 | Extra grande | 1 | \$265   | \$307   |

PONCHO IMPERMEABLE CON CINTAS REFLEJANTES



- Uniones selladas con alta frecuencia que no permiten el paso de la humedad.
- Composición exterior 100% PVC, interior 100% poliéster.
- Espesor 0,35 mm.



| CÓDIGO | TALLA    | 📦 | MAYOREO | MENUDEO |
|--------|----------|---|---------|---------|
| 137619 | Unitalla | 1 | \$210   | \$244   |

**IMPERMEABLES**

**TRAJES IMPERMEABLES 2 PIEZAS ALTA VISIBILIDAD**

USO PROFESIONAL

ALTA VISIBILIDAD

2 PIEZAS



137533

- Uniones selladas con alta frecuencia que no permiten el paso de la humedad.
- Composición policloruro de vinilo 100% virgen.
- Espesor 0,2 mm.

| CÓDIGO | TALLA        | 📦 | MAYOREO | MENUDEO |
|--------|--------------|---|---------|---------|
| 137533 | Chica        | 1 | \$329   | \$382   |
| 137534 | Mediana      | 1 | \$329   | \$382   |
| 137535 | Grande       | 1 | \$329   | \$382   |
| 137536 | Extra grande | 1 | \$329   | \$382   |

**GABARDINAS IMPERMEABLES ALTA VISIBILIDAD**

USO PROFESIONAL

ALTA VISIBILIDAD



137529

- Uniones selladas con alta frecuencia que no permiten el paso de la humedad.
- Composición policloruro de vinilo 100% virgen.
- Espesor 0,2 mm.
- 1,34 m de largo.

| CÓDIGO | TALLA        | 📦 | MAYOREO | MENUDEO |
|--------|--------------|---|---------|---------|
| 137529 | Chica        | 1 | \$245   | \$284   |
| 137530 | Mediana      | 1 | \$245   | \$284   |
| 137531 | Grande       | 1 | \$245   | \$284   |
| 137532 | Extra grande | 1 | \$245   | \$284   |

**PONCHO IMPERMEABLE ALTA VISIBILIDAD**

USO PROFESIONAL

ALTA VISIBILIDAD



- Uniones selladas con alta frecuencia que no permiten el paso de la humedad.
- Composición policloruro de vinilo 100% virgen.
- Espesor 0,2 mm.

| CÓDIGO | TALLA    | 📦 | MAYOREO | MENUDEO |
|--------|----------|---|---------|---------|
| 137537 | Unitalla | 1 | \$180   | \$209   |

**TRAJES IMPERMEABLES 2 PIEZAS**

USO GENERAL

100% PVC

INTERIOR DE POLIÉSTER

2 PIEZAS



- Con bolsas exteriores en gabardina.
- Cierre con cremallera y broches a presión.
- Juntas de sellado de alta frecuencia.

| CÓDIGO | TALLA        | 📦 | MAYOREO | MENUDEO |
|--------|--------------|---|---------|---------|
| 137525 | Chica        | 1 | \$255   | \$296   |
| 137526 | Mediana      | 1 | \$255   | \$296   |
| 137527 | Grande       | 1 | \$255   | \$296   |
| 137528 | Extra Grande | 1 | \$255   | \$296   |

**GABARDINAS IMPERMEABLES**

USO GENERAL

100% PVC

INTERIOR DE POLIÉSTER



- Cierre con cremallera y broches a presión.
- Con bolsas.
- Juntas de sellado de alta frecuencia.

| CÓDIGO | TALLA        | 📦 | MAYOREO | MENUDEO |
|--------|--------------|---|---------|---------|
| 137521 | Chica        | 1 | \$189   | \$219   |
| 137522 | Mediana      | 1 | \$189   | \$219   |
| 137523 | Grande       | 1 | \$189   | \$219   |
| 137524 | Extra Grande | 1 | \$189   | \$219   |

**PONCHO IMPERMEABLE UNITALLA**

USO GENERAL

100% PVC

INTERIOR DE POLIÉSTER



- Cierre con botón a presión.
- Espesor de 0,35 mm.
- Juntas de sellado de alta frecuencia.

| CÓDIGO | TALLA    | 📦 | MAYOREO | MENUDEO |
|--------|----------|---|---------|---------|
| 137520 | Unitalla | 1 | \$140   | \$162   |

**PONCHO IMPERMEABLE UNITALLA**

USO GENERAL

PVC 100%



- Capucha fija.
- Broches a presión.
- 0,10 mm de espesor.
- 100% PVC.

FOY  
\$ PVL

| CÓDIGO | TALLA    | 📦 | MAYOREO | MENUDEO |
|--------|----------|---|---------|---------|
| 144145 | Unitalla | 1 | \$70    | \$81    |

**PONCHO IMPERMEABLE DE EMERGENCIA**

USO GENERAL

Polietileno 100%



- Capucha fija.
- 0,03 mm de espesor.
- 100% polietileno.

FOY  
\$ PVL

| CÓDIGO | TALLA    | 📦 | MAYOREO | MENUDEO |
|--------|----------|---|---------|---------|
| 144146 | Unitalla | 1 | \$25    | \$29    |

EQUIPOS DE PROTECCIÓN PERSONAL

## TABLA COMPARATIVA DE LENTES DE SEGURIDAD

| MODELO                   | Anti-impacto    | Anti-impacto | Anti-rayaduras | Protección UV | Anti-empañaduras | Color de mica |       |       |
|--------------------------|-----------------|--------------|----------------|---------------|------------------|---------------|-------|-------|
|                          |                 |              |                |               |                  | Transparente  | Ámbar | Negro |
| Lentes Modelo Eclipse    | USO PESADO      | •            | •              | •             | •                | —             | —     | •     |
| Lentes Modelo Top Vision | USO PESADO      | •            | •              | •             | •                | •             | —     | •     |
| Lentes Modelo Cronos     | USO PESADO      | •            | •              | •             | •                | •             | —     | —     |
| Lentes Modelo Poseidón   | USO PESADO      | •            | •              | •             | •                | •             | —     | —     |
| Lentes Modelo Orión      | USO PESADO      | •            | •              | •             | •                | •             | —     | •     |
| Lentes Modelo Apolo      | USO PESADO      | •            | •              | •             | •                | —             | •     | —     |
| Lentes Modelo Active     | USO PESADO      | •            | •              | •             | •                | •             | —     | •     |
| Lentes Modelo Universal  | USO PESADO      | •            | •              | •             | •                | •             | —     | •     |
| Lentes Modelo Hades      | USO PESADO      | •            | •              | •             | •                | —             | —     | •     |
| Lentes Modelo Sport      | USO PESADO      | •            | •              | •             | •                | •             | •     | •     |
| Lentes Modelo Zeus       | USO PESADO      | •            | •              | •             | •                | •             | —     | —     |
| Lentes Confort           | USO PROFESIONAL | •            | •              | •             | —                | •             | •     | •     |
| Lentes Reforzados        | USO PROFESIONAL | •            | •              | •             | —                | •             | •     | •     |
| Lentes Panoramic         | USO GENERAL     | •            | •              | •             | —                | •             | •     | •     |
| Lentes Ajustables        | USO GENERAL     | —            | •              | •             | —                | •             | —     | —     |
| Lentes Ajustables Negros | USO GENERAL     | •            | •              | •             | •                | —             | —     | •     |
| Lentes Tradicionales     | USO GENERAL     | —            | •              | •             | —                | •             | •     | •     |
| Lentes De Seguridad FOY  | USO DOMÉSTICO   | •            | •              | •             | —                | •             | •     | •     |

### APLICACIÓN POR COLOR DE LA MICA

| COLOR               | APLICACIÓN                      | COLOR        | APLICACIÓN   | COLOR        | APLICACIÓN  |
|---------------------|---------------------------------|--------------|--|--------------|---|
| <b>TRANSPARENTE</b> | Para condiciones de luz normal. | <b>ÁMBAR</b> | Aplicaciones en condiciones de luz baja, mejora la visión. | <b>NEGRO</b> | Aplicaciones al aire libre o exceso de luminosidad. |

## LENSES

### LENTE MODELO ECLIPSE



USO PESADO



• Soporte para nariz de hule suave antideslizante.



• Cordón de nailon ajustable a las patas.



USL010



| CÓDIGO | COLOR DE MICA | 12 | MAYOREO | MENUDEO |
|--------|---------------|----|---------|---------|
| USL010 | Negro         | 12 | \$96    | \$111   |

### LENSES MODELO TOP VISION



USO PESADO



• Patas de posiciones para mejor ajuste.



• Soporte para nariz de hule suave antideslizante.



• Cordón de nailon ajustable a las patas.



USL011



USL012



| CÓDIGO | COLOR DE MICA | 12 | MAYOREO | MENUDEO |
|--------|---------------|----|---------|---------|
| USL011 | Transparente  | 12 | \$91    | \$106   |
| USL012 | Negro         | 12 | \$91    | \$106   |

### LENTE MODELO CRONOS



USO PESADO



• Soporte de hule suave antideslizante.  
• Para espacios con luz normal.  
• Norma: ANSI/SEA Z87.1-2015

| CÓDIGO | COLOR DE MICA | 12 | MAYOREO | MENUDEO |
|--------|---------------|----|---------|---------|
| USL003 | Transparente  | 12 | \$91    | \$106   |

### LENTE MODELO POSEIDÓN



USO PESADO



• Sin marcas o bordes que obstruyan la visión.  
• Norma: ANSI/SEA Z87.1-2015.

| CÓDIGO | COLOR DE MICA | 12 | MAYOREO | MENUDEO |
|--------|---------------|----|---------|---------|
| USL004 | Transparente  | 12 | \$91    | \$106   |

**LENTES**

**LENTES MODELO ORIÓN**



USO PESADO



- Ideales en espacios con alta luminosidad.
- Patas de ajuste vertical y suaves que brindan mayor comodidad.
- Norma: ANSI/SEA Z87.1-2015.



| CÓDIGO | COLOR DE MICA | MARCO | 12 | MAYOREO | MENUDEO |
|--------|---------------|-------|----|---------|---------|
| USL006 | Negro         |       | 12 | \$91    | \$106   |
| USL008 | Transparente  |       | 12 | \$91    | \$106   |

**LENTE MODELO APOLO**



USO PESADO



- Soporte para nariz.
- Mejoran la definición.
- Ideales en espacios con luz baja.
- Patas ajustables.
- Norma: ANSI/SEA Z87.1-2015.



| CÓDIGO | COLOR DE MICA | 12 | MAYOREO | MENUDEO |
|--------|---------------|----|---------|---------|
| USL007 | Ámbar         | 12 | \$91    | \$106   |

**LENTES MODELO ACTIVE**



USO PESADO



- Soporte de nariz de hule suave antideslizante.
- Cordón individual de nailon.



USL014



USL015

| CÓDIGO | COLOR DE MICA | 12 | MAYOREO | MENUDEO |
|--------|---------------|----|---------|---------|
| USL014 | Transparente  | 12 | \$91    | \$106   |
| USL015 | Negro         | 12 | \$91    | \$106   |

**LENTES MODELO UNIVERSAL**



USO PESADO



- Soporte de nariz antideslizante.
- Correa de nailon ajustable a las patas, con sistema para modificar el largo de la correa.



USL019



USL020

| CÓDIGO | COLOR DE MICA | 12 | MAYOREO | MENUDEO |
|--------|---------------|----|---------|---------|
| USL019 | Transparente  | 12 | \$91    | \$106   |
| USL020 | Negro         | 12 | \$91    | \$106   |

**LENTES MODELO SPORT**



USO PESADO



- Patas de posiciones para mejor ajuste.



- Soporte para nariz de hule suave antideslizante.



- Cordón de nailon ajustable a las patas.



USL016



USL017



USL018



| CÓDIGO | COLOR DE MICA | 12 | MAYOREO | MENUDEO |
|--------|---------------|----|---------|---------|
| USL016 | Transparente  | 12 | \$82    | \$95    |
| USL017 | Ámbar         | 12 | \$82    | \$95    |
| USL018 | Negro         | 12 | \$82    | \$95    |

• Cumple con norma: ANSI/SEA Z87.1-2015

**LENTE MODELO HADES**



USO PESADO



- Patas extensibles para adaptarse al tamaño del rostro.
- Filtra el 99% de los rayos UV.
- Fabricados en policarbonato.
- Norma: ANSI/SEA Z87.1-2015

| CÓDIGO | COLOR DE MICA | 12 | MAYOREO | MENUDEO |
|--------|---------------|----|---------|---------|
| USL001 | Negro         | 12 | \$84    | \$97    |

**LENTE MODELO ZEUS**



USO PESADO



- Patas extensibles para mejor funcionamiento.
- Protección nasal para mayor seguridad y mejor comodidad.
- Lente monolenticular.
- Norma: ANSI/SEA Z87.1-2015.

| CÓDIGO | COLOR DE MICA | 12 | MAYOREO | MENUDEO |
|--------|---------------|----|---------|---------|
| USL005 | Transparente  | 12 | \$78    | \$90    |

LENTES

LENTES DE SEGURIDAD REFORZADOS

USO PROFESIONAL ANTI-IMPACTO ANTI-RAYADURAS PROTECCIÓN CONTRA RAYOS UV

REFORZADO



137670

- Bordes herméticos que previenen la entrada de partículas a los ojos.
- Bordes de goma para hacerlos más resistentes a impactos y caídas.
- Norma: ANSI Z.87.1-1989.

| CÓDIGO | COLOR        |   | MAYOREO | MENUDEO |
|--------|--------------|---|---------|---------|
| 137668 | Transparente | 6 | \$71    | \$82    |
| 137669 | Negro        | 6 | \$71    | \$82    |
| 137670 | Ámbar        | 6 | \$71    | \$82    |

LENTES DE SEGURIDAD CONFORT

USO PROFESIONAL ANTI-IMPACTO ANTI-RAYADURAS PROTECCIÓN CONTRA RAYOS UV

CONFORT



137660

- Patillas ajustables que permiten cambiar su longitud para ajustarse mejor al rostro.
- Puente nasal de material suave para brindar mayor comodidad.
- Norma: ANSI Z.87.1-1989.

| CÓDIGO | COLOR        |   | MAYOREO | MENUDEO |
|--------|--------------|---|---------|---------|
| 137660 | Transparente | 6 | \$45    | \$52    |
| 137661 | Negro        | 6 | \$45    | \$52    |
| 137662 | Ámbar        | 6 | \$45    | \$52    |

LENTES DE SEGURIDAD PANORAMIC

USO GENERAL ANTI-IMPACTO ANTI-RAYADURAS

PROTECCIÓN CONTRA RAYOS UV

PANORAMIC



137677

- Proporciona mayor rango de visibilidad debido a que tiene bordes limpios.
- Norma: ANSI Z.87.1-1989.

| CÓDIGO | COLOR        |   | MAYOREO | MENUDEO |
|--------|--------------|---|---------|---------|
| 137676 | Transparente | 6 | \$40    | \$46    |
| 137677 | Negro        | 6 | \$40    | \$46    |
| 137678 | Ámbar        | 6 | \$40    | \$46    |

LENTE DE SEGURIDAD AJUSTABLE

USO GENERAL ANTI-RAYADURAS

PROTECCIÓN CONTRA RAYOS UV



- Fabricados con policarbonato.
- Con protección lateral y puente nasal.
- Norma: ANSI Z.87.1-1989.

| CÓDIGO | COLOR        |   | MAYOREO | MENUDEO |
|--------|--------------|---|---------|---------|
| 137326 | Transparente | 6 | \$29    | \$34    |

LENTE DE SEGURIDAD AJUSTABLE

USO GENERAL ANTI-IMPACTO ANTI-RAYADURAS

PROTECCIÓN CONTRA RAYOS UV ANTI-EMPAÑADURAS



- Patillas que permiten cambiar su longitud para ajustarse mejor al rostro.
- Norma: ANSI Z.87.1-1989.

| CÓDIGO | COLOR |   | MAYOREO | MENUDEO |
|--------|-------|---|---------|---------|
| 137684 | Negro | 6 | \$29    | \$34    |

LENTES DE SEGURIDAD TRADICIONALES

USO GENERAL ANTI-RAYADURAS PROTECCIÓN CONTRA RAYOS UV



137323



137324



137325

- Norma: ANSI Z.87.1-1989.

| CÓDIGO | COLOR        |   | MAYOREO | MENUDEO |
|--------|--------------|---|---------|---------|
| 137323 | Transparente | 6 | \$28    | \$32    |
| 137324 | Negro        | 6 | \$28    | \$32    |
| 137325 | Ámbar        | 6 | \$28    | \$32    |

LENTES DE SEGURIDAD

USO DOMÉSTICO Protección contra rayos UV PVL Anti-impacto Anti-rayaduras



144183



144185

- Cobertura envolvente.
- Rango de visión despejado.
- Norma: ANSI Z.87.1-1989.

| CÓDIGO | COLOR        |   | MAYOREO | MENUDEO |
|--------|--------------|---|---------|---------|
| 144183 | Transparente | 6 | \$21    | \$24    |
| 144184 | Negro        | 6 | \$21    | \$24    |
| 144185 | Ámbar        | 6 | \$21    | \$24    |

## MASCARILLAS

### RESPIRADOR 2 FILTROS



USO PROFESIONAL



Para doble cartucho.

- Para doble cartucho.
- Para uso en la industria química, agrícola, minera, forestal, etc.
- Sistema de sellado en la parte superior e inferior.
- Doble cinta que permite un mejor ajuste en la parte superior de la cabeza. (Incluye cartuchos).



| CÓDIGO | TIPO      | PAQUETE | MAYOREO | MENUDEO |
|--------|-----------|---------|---------|---------|
| 137352 | 2 filtros | 1       | \$135   | \$157   |

### RESPIRADOR 1 FILTRO



USO PROFESIONAL



Para un cartucho.

- Para un cartucho.
- Para uso en la industria química, agrícola, minera, forestal, etc.
- Sistema de sellado en la parte superior e inferior.
- Doble cinta que permite un mejor ajuste en la parte superior de la cabeza. (Incluye cartucho).



| CÓDIGO | TIPO     | PAQUETE | MAYOREO | MENUDEO |
|--------|----------|---------|---------|---------|
| 137351 | 1 filtro | 1       | \$120   | \$139   |

### CARTUCHOS PARA RESPIRADOR



USO PROFESIONAL



**137354**

- Polvo, vapores, humo derivado del procesamiento de metales, partículas de baja toxicidad.



**137357**

- Gases ácidos, cloro, cloruro de hidrógeno, dióxido de azufre.



**137353**

- Vapores orgánicos, benceno, tetracloruro de carbono, acetona, pesticidas.



**137356**

- Vapores inorgánicos y gases ácidos.



**137355**

- Pinturas en aerosol, humos y vapores de baja toxicidad.



| CÓDIGO          | 137354 | 137353            | 137355           | 137357       | 137356              |
|-----------------|--------|-------------------|------------------|--------------|---------------------|
| PROTECCIÓN PARA | Polvo  | Vapores orgánicos | Pintura en spray | Gases ácidos | Vapores inorgánicos |
| PAQUETE         | 6      | 6                 | 6                | 6            | 6                   |
| MAYOREO         | \$27   | \$40              | \$42             | \$66         | \$66                |
| MENUDEO         | \$31   | \$46              | \$49             | \$77         | \$77                |

## MALLA

### MALLA PARA CONSTRUCCIÓN 1.2 X 30.5 M



USO PROFESIONAL



100% POLIETILENO



RESISTENCIA CONTRA RAYOS UV

PVL

PRECIO VIGENTE EN BIP

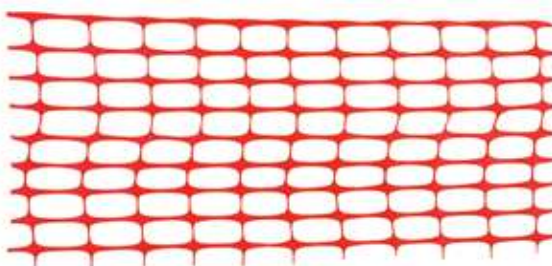

| CÓDIGO | MEDIDAS      | PAQUETE |
|--------|--------------|---------|
| 137304 | 1.2 x 30.5 m | 1       |

• Fabricada en polietileno de alta densidad.



**ROPA PARA SOLDAR**

**ROPA DE CARNAZA PARA SOLDAR**



USS1

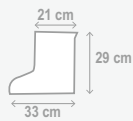

USS2



USS3

- Costuras de Kevlar resistentes a la abrasión.
- Ideales para trabajos de herrería y procesos de soldadura.
- 100% carnaza de vacuno.

| CÓDIGO | DESCRIPCIÓN       | 1 | MAYOREO | MENUDEO | CÓDIGO | DESCRIPCIÓN         | 1 | MAYOREO | MENUDEO | CÓDIGO | DESCRIPCIÓN       | 1 | MAYOREO | MENUDEO |
|--------|-------------------|---|---------|---------|--------|---------------------|---|---------|---------|--------|-------------------|---|---------|---------|
| USS1   | Mandil de carnaza | 1 | \$225   | \$261   | USS2   | Polainas de carnaza | 1 | \$225   | \$261   | USS3   | Mangas de carnaza | 1 | \$219   | \$254   |

**ROPA DE CARNAZA PARA SOLDAR**



137652



124408



137650



137651

- Ideales para trabajos de herrería y procesos de soldadura.
- 100% carnaza de vacuno.

BOLSA

| CÓDIGO | DESCRIPCIÓN       | 1 | MAYOREO | MENUDEO | CÓDIGO | DESCRIPCIÓN             | 1 | MAYOREO | MENUDEO | CÓDIGO | DESCRIPCIÓN         | 1 | MAYOREO | MENUDEO |
|--------|-------------------|---|---------|---------|--------|-------------------------|---|---------|---------|--------|---------------------|---|---------|---------|
| 137652 | Mandil de carnaza | 1 | \$145   | \$168   | 124408 | Mandil de carnaza largo | 1 | \$259   | \$300   | 137650 | Polainas de carnaza | 1 | \$145   | \$168   |
|        |                   |   |         |         |        |                         |   |         |         | 137651 | Mangas de carnaza   | 1 | \$145   | \$168   |

**ROPA DE MEZCLILLA PARA SOLDAR**



137659



137657



137658

- Ideales para trabajos de herrería y procesos de soldadura.

BOLSA

| CÓDIGO | DESCRIPCIÓN         | 1 | MAYOREO | MENUDEO | CÓDIGO | DESCRIPCIÓN          | 1 | MAYOREO | MENUDEO | CÓDIGO | DESCRIPCIÓN         | 1 | MAYOREO | MENUDEO |
|--------|---------------------|---|---------|---------|--------|----------------------|---|---------|---------|--------|---------------------|---|---------|---------|
| 137659 | Mandil de mezclilla | 1 | \$100   | \$116   | 137657 | Capucha de mezclilla | 1 | \$91    | \$106   | 137658 | Mangas de mezclilla | 1 | \$91    | \$106   |

**ROPA PARA SOLDAR**

**MANDILES DIELECTRICOS**



137656

137653

- Ideal para usos en industria alimenticia, empacadoras, trabajos de lavado y limpieza, manejo de desechos orgánicos.
- Correas elásticas.
- Con hebilla plástica de ajuste.



| CÓDIGO | DESCRIPCIÓN       | 📦 | MAYOREO | MENUDEO |
|--------|-------------------|---|---------|---------|
| 137656 | Mandil de PVC     | 1 | \$71    | \$82    |
| 137653 | Mandil industrial | 1 | \$135   | \$157   |

**TAPONES REUTILIZABLES**



**PRECIO POR PIEZA**

- Empacado individualmente en bolsa y caja portátil.
- Diseño tipo hongo de 4 capas y combinación de caucho sintético que permiten un ajuste perfecto al oído y reducen la presión interna.
- Cordón de nailon para cuello.
- Norma: ANSI S3.19-1974.



| CÓDIGO | DESCRIPCIÓN   | 📦  | MAYOREO | MENUDEO |
|--------|---------------|----|---------|---------|
| UST01  | Reutilizables | 60 | \$18    | \$21    |

**OREJERAS**



- Reducción de ruido: 17 dB.
- Excelente bloqueo contra ruidos.
- Orejera acolchonada.
- Ajustable al tamaño de la cabeza.



| CÓDIGO | GIRO                                    | 📦 | MAYOREO | MENUDEO |
|--------|---|---|---------|---------|
| 137345 | Orejera ligera para protección auditiva | 5 | \$119   | \$138   |

**OREJERAS Y TAPONES**

**OREJERAS**

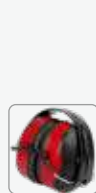

US02



US03



- Almohadillas blandas que hacen de sello para minimizar el ruido.

- Se dobla fácilmente para su almacenamiento.
- Diadema de peso ligero, ajustable y de poca presión.
- Normas: EN352-1 y ANSI S3.19 1974.



- Ajustable al casco.
- Acolchado suave de mayor confort.
- Norma: ANSI S3.19 1974.



| CÓDIGO | DESCRIPCIÓN                              | 📦 | MAYOREO | MENUDEO |
|--------|--|---|---------|---------|
| US02   | Orejera ajustable de protección auditiva | 1 | \$245   | \$284   |
| US03   | Orejera montable para casco              | 1 | \$285   | \$331   |

**TAPONES DESECHABLES**



UST02



UST03



UST04

**PRECIO POR PIEZA**

**BOLSA**

- Relación Señal/Ruido: SNR 32 dB.
- Utilizados para proteger los oídos en atmósferas con altos niveles de ruido.
- Largo de cordón 70 cm.
- Norma: ANSI S3.19-1974.

| CÓDIGO | DESCRIPCIÓN    | 📦  | MAYOREO | MENUDEO |
|--------|----------------|----|---------|---------|
| UST02  | Uso general    | 20 | \$6.70  | \$7.80  |
| UST03  | Uso industrial | 20 | \$6.70  | \$7.80  |
| UST04  | Anti-vibración | 20 | \$7.70  | \$8.90  |

**TAPONES DESECHABLES**



- Reducción de ruido: 28 dB.
- Excelente protección auditiva en ruidos de alta frecuencia.
- Ideal para largas jornadas de trabajo.
- Desechable.



| CÓDIGO | DESCRIPCIÓN | 📦  | MAYOREO | MENUDEO |
|--------|-------------|----|---------|---------|
| 137347 | Con cordón  | 12 | \$8.70  | \$10    |



EQUIPOS DE PROTECCIÓN PERSONAL

SEÑALAMIENTOS

SEÑALAMIENTOS PROTECCIÓN CIVIL



- Fabricados en poliestireno y polietileno de alta densidad para una mayor durabilidad.
- Impresión hecha en serigrafía con secado a través de rayos UV al finalizar la impresión.

| CÓDIGO | DESCRIPCIÓN                        | MEDIDAS    | 📦 | MAYOREO | MENUDEO |
|--------|------------------------------------|------------|---|---------|---------|
| SES1   | Señal "Entrada"                    | 36 x 15 cm | 3 | \$86    | \$100   |
| SES2   | Señal "Salida"                     | 36 x 15 cm | 3 | \$86    | \$100   |
| SES3   | Señal "Salida emergencia"          | 36 x 15 cm | 3 | \$86    | \$100   |
| SES4   | Señal "Ruta de evacuación" derecha | 36 x 15 cm | 3 | \$86    | \$100   |

| CÓDIGO | DESCRIPCIÓN                          | MEDIDAS    | 📦 | MAYOREO | MENUDEO |
|--------|--------------------------------------|------------|---|---------|---------|
| SES5   | Señal "Ruta de evacuación" izquierda | 36 x 15 cm | 3 | \$86    | \$100   |
| SES6   | Señal "Punto de reunión"             | 25 x 36 cm | 3 | \$91    | \$106   |
| SES7   | Señal "Lava ojos emergencia"         | 25 x 36 cm | 3 | \$91    | \$106   |
| SES8   | Señal "Camilla"                      | 25 x 36 cm | 3 | \$91    | \$106   |

| CÓDIGO | DESCRIPCIÓN            | MEDIDAS    | 📦 | PRECIO POR 1 PIEZA |         | BOLSA |
|--------|------------------------|------------|---|--------------------|---------|-------|
|        |                        |            |   | MAYOREO            | MENUDEO |       |
| SES9   | Señal "Botiquín"       | 25 x 36 cm | 3 | \$91               | \$106   |       |
| SES49  | Señal "Sismo/incendio" | 25 x 36 cm | 3 | \$91               | \$106   |       |

SEÑALAMIENTOS INFORMATIVOS



| CÓDIGO | DESCRIPCIÓN                  | MEDIDAS    | 📦 | MAYOREO | MENUDEO |
|--------|------------------------------|------------|---|---------|---------|
| SES10  | Señal "Zapatos de seguridad" | 25 x 36 cm | 3 | \$84    | \$97    |
| SES11  | Señal "Discapacitados"       | 25 x 36 cm | 3 | \$84    | \$97    |
| SES12  | Señal "Casco"                | 25 x 36 cm | 3 | \$84    | \$97    |
| SES13  | Señal "Sanitario hombres"    | 25 x 36 cm | 3 | \$84    | \$97    |
| SES14  | Señal "Guantes"              | 25 x 36 cm | 3 | \$84    | \$97    |
| SES15  | Señal "Basura en su lugar"   | 25 x 36 cm | 3 | \$84    | \$97    |

| CÓDIGO | DESCRIPCIÓN                 | MEDIDAS    | 📦 | MAYOREO | MENUDEO |
|--------|-----------------------------|------------|---|---------|---------|
| SES16  | Señal "Sanitario mujeres"   | 25 x 36 cm | 3 | \$84    | \$97    |
| SES17  | Señal "Caretas de soldador" | 25 x 36 cm | 3 | \$84    | \$97    |
| SES18  | Señal "Protección auditiva" | 25 x 36 cm | 3 | \$84    | \$97    |
| SES19  | Señal "Ropa de trabajo"     | 25 x 36 cm | 3 | \$84    | \$97    |
| SES20  | Señal "Lentes"              | 25 x 36 cm | 3 | \$84    | \$97    |
| SES21  | Señal "Equipo protección"   | 25 x 36 cm | 3 | \$84    | \$97    |

| CÓDIGO | DESCRIPCIÓN              | MEDIDAS    | 📦 | PRECIO POR 1 PIEZA |         | BOLSA |
|--------|--------------------------|------------|---|--------------------|---------|-------|
|        |                          |            |   | MAYOREO            | MENUDEO |       |
| SES22  | Señal "Cubreboca"        | 25 x 36 cm | 3 | \$84               | \$97    |       |
| SES23  | Señal "No pise el pasto" | 25 x 36 cm | 3 | \$84               | \$97    |       |
| SES24  | Señal "Sanitarios"       | 25 x 36 cm | 3 | \$84               | \$97    |       |
| SES25  | Señal "Cofia"            | 25 x 36 cm | 3 | \$84               | \$97    |       |

## SEÑALAMIENTOS

### SEÑALAMIENTOS PRECAUTORIOS



SES26



SES27



SES28



SES29



SES30



SES31



SES32



SES33



SES34



SES35



SES36

PRECIO POR 1 PIEZA BOLSA

| CÓDIGO | DESCRIPCIÓN                    | MEDIDAS    | MAYOREO | MENUDEO |
|--------|--------------------------------|------------|---------|---------|
| SES26  | Señal "Zona carga y descarga"  | 25 x 36 cm | \$91    | \$106   |
| SES27  | Señal "Peligro alta tensión"   | 25 x 36 cm | \$91    | \$106   |
| SES28  | Señal "Materiales inflamables" | 25 x 36 cm | \$91    | \$106   |
| SES29  | Señal "Materiales corrosivos"  | 25 x 36 cm | \$91    | \$106   |

| CÓDIGO | DESCRIPCIÓN                  | MEDIDAS    | MAYOREO | MENUDEO |
|--------|------------------------------|------------|---------|---------|
| SES30  | Señal "Montacargas servicio" | 25 x 36 cm | \$91    | \$106   |
| SES31  | Señal "Peligro alto voltaje" | 25 x 36 cm | \$91    | \$106   |
| SES32  | Señal "Líquidos inflamables" | 25 x 36 cm | \$91    | \$106   |
| SES33  | Señal "Piso resbaloso"       | 25 x 36 cm | \$91    | \$106   |

| CÓDIGO | DESCRIPCIÓN                | MEDIDAS    | MAYOREO | MENUDEO |
|--------|----------------------------|------------|---------|---------|
| SES34  | Señal "Área restringida"   | 25 x 36 cm | \$91    | \$106   |
| SES35  | Señal "Materiales tóxicos" | 25 x 36 cm | \$91    | \$106   |
| SES36  | Señal "Peligro"            | 25 x 36 cm | \$91    | \$106   |

### SEÑALAMIENTOS PROHIBITIVOS



SES37



SES38



SES39



SES40



SES41



SES42



SES43



SES44



SES45



SES46



SES47



SES48



SES50



SES51

PRECIO POR 1 PIEZA BOLSA

| CÓDIGO | DESCRIPCIÓN                  | MEDIDAS    | MAYOREO | MENUDEO |
|--------|------------------------------|------------|---------|---------|
| SES37  | Señal "Exclusivo clientes"   | 25 x 36 cm | \$91    | \$106   |
| SES38  | Señal "Prohibido alimentos"  | 25 x 36 cm | \$91    | \$106   |
| SES39  | Señal "No fumar"             | 25 x 36 cm | \$91    | \$106   |
| SES40  | Señal "Prohibida la entrada" | 25 x 36 cm | \$91    | \$106   |
| SES41  | Señal "Prohibido el paso"    | 25 x 36 cm | \$91    | \$106   |
| SES42  | Señal Alto total"            | 25 x 36 cm | \$91    | \$106   |

| CÓDIGO | DESCRIPCIÓN                  | MEDIDAS    | MAYOREO | MENUDEO |
|--------|------------------------------|------------|---------|---------|
| SES43  | Señal "No estacionarse"      | 25 x 36 cm | \$91    | \$106   |
| SES44  | Señal "Exclusivo"            | 25 x 36 cm | \$91    | \$106   |
| SES45  | Señal "Hidrante"             | 25 x 36 cm | \$91    | \$106   |
| SES46  | Señal "Alarma de emergencia" | 25 x 36 cm | \$91    | \$106   |
| SES47  | Señal "Extintor"             | 25 x 36 cm | \$91    | \$106   |
| SES48  | Señal "Extintor" vertical    | 36 x 15 cm | \$91    | \$106   |

| CÓDIGO | DESCRIPCIÓN                           | MEDIDAS    | MAYOREO | MENUDEO |
|--------|---------------------------------------|------------|---------|---------|
| SES50  | Señal "10 km/h máxima"                | 25 x 36 cm | \$91    | \$106   |
| SES51  | Señal "Prohibido el uso de celulares" | 25 x 36 cm | \$91    | \$106   |

**TOPE DE ESTACIONAMIENTO**

**TOPE DE ESTACIONAMIENTO**



- Fabricado en hule de alta resistencia.
- Triángulos reflejantes para una correcta visualización nocturna.
- No se rompe, desmorona, agrieta o pudre.



| CÓDIGO | MEDIDAS         | PIEZAS | MAYOREO | MENUDEO |
|--------|-----------------|--------|---------|---------|
| 137459 | 54 x 16 x 11 cm | 1      | \$390   | \$452   |

**TRIÁNGULO REFLEJANTE DE EMERGENCIA ARMABLE**



- Multiángulos, con 8 reflejantes para incrementar la visibilidad del triángulo.
- Fabricados en poliestireno de alta resistencia.
- Fácil visualización.
- Preferentemente usados para la señalización de emergencia en automotores.



| CÓDIGO | ALTURA      | PIEZAS | MAYOREO | MENUDEO |
|--------|-------------|--------|---------|---------|
| TRF10A | 10" armable | 1      | \$77    | \$89    |

**TRIÁNGULOS REFLEJANTES**

**TRIÁNGULO REFLECTOR RECARGABLE SOLAR**



- 5 modos de luz: alto, bajo, luz roja, intermitente e intermitente rápida.
- Tecnología led de novena generación
- Baterías recargables Lito-ion.
- Cuerpo de ABS.
- Esquinas de neopreno antigolpes.
- Recarga mediante USB y panel solar.



| CÓDIGO | ALTURA | PIEZAS | MAYOREO | MENUDEO |
|--------|--------|--------|---------|---------|
| TRS01  | 10"    | 1      | \$429   | \$498   |

**TRIÁNGULOS REFLEJANTES DE EMERGENCIA**



TRF101

- Base fabricada en poliestireno con arena en su interior para garantizar la estabilidad del triángulo.
- Fabricado en resistente PVC.
- Fácil visualización.
- Preferentemente usados para la señalización de emergencia en automotores. También es usada para señalar áreas peatonales y estacionamiento, etc.



| CÓDIGO | MEDIDA  | EMPAQUE        | PIEZAS | MAYOREO | MENUDEO |
|--------|---------|----------------|--------|---------|---------|
| TRF101 | 11-1/2" | Caja plástica  | 1      | \$100   | \$116   |
| TRF171 | 17"     | Estuche textil | 1      | \$185   | \$215   |
| TRF172 | 17"     | Estuche textil | 2      | \$330   | \$383   |

**SURTEK**  
HERRAMIENTAS PARA PROFESIONALES

**LA MEJOR RELACIÓN CALIDAD-PRECIO**



**RODILLERAS**

**RODILLERAS DE GEL**



USO PESADO



USK04



USK05



USK03

- La superficie plana le permite al usuario un equilibrio impecable.
- Superficie plana y fraccionada para evitar fisuras.
- Rellena de gel para una máxima comodidad y protección.



- Rellena de gel para una máxima comodidad y protección.
- Parte superior plastificada articulada que evita el ingreso de material remanente.



- Rellena de gel para una máxima comodidad.
- Un ajuste perfecto que ofrece mayor protección.
- Ajuste fácil y rápido de correas.



| CÓDIGO | DESCRIPCIÓN    | CON RELLENO DE GEL | 📦 | MAYOREO | MENUDEO |
|--------|----------------|--------------------|---|---------|---------|
| USK04  | Estabilizadora | •                  | 1 | \$1069  | \$1240  |

| CÓDIGO | DESCRIPCIÓN | CON RELLENO DE GEL | 📦 | MAYOREO | MENUDEO |
|--------|-------------|--------------------|---|---------|---------|
| USK05  | Articulada  | •                  | 1 | \$875   | \$1015  |

| CÓDIGO | DESCRIPCIÓN | CON RELLENO DE GEL | 📦 | MAYOREO | MENUDEO |
|--------|-------------|--------------------|---|---------|---------|
| USK03  | Goma        | •                  | 1 | \$655   | \$760   |

**RODILLERA DE EVA**



USO PESADO



USK02



- Con carnaza en la parte superior del muslo que protege contra escoria de soldadura.
- Rodillera cápsula plástica.
- Muslera removible para cualquier tipo de trabajo.

| CÓDIGO | DESCRIPCIÓN   | CON RELLENO DE GEL | 📦 | MAYOREO | MENUDEO |
|--------|---------------|--------------------|---|---------|---------|
| USK02  | Para soldador | -                  | 1 | \$655   | \$760   |

**RODILLERAS DE GOMA**



USO GENERAL



137456



USO GENERAL



137450



USO PROFESIONAL



137454

- Fácil deslizamiento sobre pisos pulidos.
- La goma ayuda a prevenir lesiones al momento de realizar actividades ligeras.
- Diseño ergonómico ofrece descanso y confort a la rodilla.

| CÓDIGO | DESCRIPCIÓN   | 📦 | MAYOREO | MENUDEO |
|--------|---------------|---|---------|---------|
| 137456 | Goma flexible | 1 | \$135   | \$157   |
| 137450 | Goma          | 1 | \$135   | \$157   |
| 137454 | Goma rígida   | 1 | \$235   | \$273   |

**RODILLERAS DE GEL**



USO PROFESIONAL



137451



137452



USO MÁSTER



137453



- El gel ayuda a prevenir lesiones al momento de realizar actividades.
- Diseño ergonómico ofrece descanso y confort a la rodilla.

| CÓDIGO | DESCRIPCIÓN                    | 📦 | MAYOREO | MENUDEO |
|--------|--------------------------------|---|---------|---------|
| 137451 | Rodillera de gel/PVC           | 1 | \$275   | \$319   |
| 137452 | Rodillera gel reforzada/caucho | 1 | \$280   | \$325   |
| 137453 | Rodillera gel reforzada/PVC    | 1 | \$420   | \$487   |

**RODILLERAS DE EVA**



USO PROFESIONAL



- Fácil deslizamiento sobre pisos pulidos.
- Diseño ergonómico ofrece descanso y confort a la rodilla.

| CÓDIGO | DESCRIPCIÓN | 📦 | MAYOREO | MENUDEO |
|--------|-------------|---|---------|---------|
| 137455 | De EVA      | 1 | \$255   | \$296   |

**SURTEK**  
HERRAMIENTAS PARA PROFESIONALES

**MANEJO DE  
CARGA**



**07**

**MÁS FUERZA,  
MENOS ESFUERZO**

[urrea.com](http://urrea.com)

Estamos mejorando constantemente nuestros productos, es por esto que la información, imagen, características y disponibilidad de los mismos pueden cambiar sin previo aviso.

## ACCESORIOS PARA REMOLQUE

### ACOPLADORES PARA REMOLQUE



- Fabricados en acero calibre 9.
- Acabado galvanizado.
- Gancho de seguridad con accionamiento manual.
- Compatible con bolas de arrastre para remolque.

| CÓDIGO | MEDIDA | CARGA LÍMITE DE TRABAJO<br>KG LB | DIMENSIONES           | MAYOREO | MENUDEO |
|--------|--------|----------------------------------|-----------------------|---------|---------|
| 151229 | 1-7/8" | 907 2,000                        | 23.2 x 8.8 x 10.4 cm  | \$240   | \$278   |
| 151226 | 2"     | 1,587 3,500                      | 29.4 x 13.2 x 11.8 cm | \$315   | \$365   |

### BOLAS DE ARRASTRE PARA REMOLQUE



- Fabricados en acero aleado.
- Acabado pulido espejo.
- Incluye tuerca rosca fina para una óptima fijación.

| CÓDIGO | MEDIDA | CARGA LÍMITE DE TRABAJO<br>KG LB | DIMENSIONES        | MAYOREO | MENUDEO |
|--------|--------|----------------------------------|--------------------|---------|---------|
| 151228 | 1-7/8" | 907 2,000                        | 6.5 x 10.2 x 16 cm | \$135   | \$157   |
| 151227 | 2"     | 1,587 3,500                      | 7 x 11 x 15 cm     | \$149   | \$173   |

### GANCHO PARA REMOLQUE



- Fabricado en acero forjado.
- Acabado cromado.
- Para montarse en defensas delanteras y traseras.

| CÓDIGO | ESTILO DE GANCHO | DIMENSIONES         | MAYOREO | MENUDEO |
|--------|------------------|---------------------|---------|---------|
| 151230 | Sencillo         | 11.2 x 5.6 x 6.5 cm | \$240   | \$278   |

### CORREA PARA REMOLQUE



- Ideal para automóviles, lanchas, tractores y vehículos varios.
- Ganchos fabricados de acero forjado con seguros de resorte de enganche rápido.
- Correa fabricada en 100% poliéster.

| CÓDIGO | ANCHO | LONGITUD | CARGA LÍMITE DE TRABAJO<br>KG LB | MAYOREO | MENUDEO |
|--------|-------|----------|----------------------------------|---------|---------|
| 151212 | 50 mm | 5.8 m    | 2,000 4,400                      | \$295   | \$342   |

### CUERDAS PARA REMOLQUE



- Ideal para automóviles, lanchas, tractores y vehículos varios.
- Ganchos fabricados de acero forjado con seguros de resorte de enganche rápido.
- Cuerda fabricada en 100% polietileno.

| CÓDIGO | ANCHO | LONGITUD | CARGA LÍMITE DE TRABAJO<br>KG LB | MAYOREO | MENUDEO |
|--------|-------|----------|----------------------------------|---------|---------|
| 151210 | 16 mm | 3.5 m    | 1,000 2,200                      | \$155   | \$180   |
| 151211 | 22 mm | 4.5 m    | 1,500 3,300                      | \$210   | \$244   |

## BANDAS Y MALACATES

### BANDAS PARA MALACATE CON GANCHO



- Ensamblajes con bandas 100% de poliéster con barnizado de resina para obtener gran resistencia, durabilidad y cumplir con los requerimientos de plataformas.
- Factor de seguridad 3:1.

### MALACATES CON MANIVELA CON CABLE



FABRICADO EN ACERO

| Código | Diámetro de cable | Longitud de cable | Apertura de gancho |
|--------|-------------------|-------------------|--------------------|
| MMC1   | 4 mm              | 7 m               | 3/4"               |
| MMC2   | 5 mm              | 9 m               | 7/8"               |
| MMC3   | 5 mm              | 9 m               | 7/8"               |

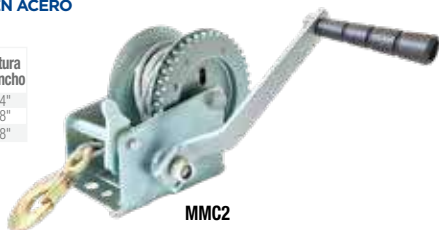

- Activación automática de freno.
- Manivela de suave funcionamiento con manija de polipropileno.
- Sistema que reduce el esfuerzo al hacer el arrastre de la carga.
- Ganchos forjados fabricadas en acero.
- **Advertencia:** No sobrepasar la capacidad de levante.

| CÓDIGO | CARGA LÍMITE DE TRABAJO<br>KG LB | RELACIÓN DE ENGRANES | MAYOREO | MENUDEO |
|--------|----------------------------------|----------------------|---------|---------|
| MMC1   | 300 661                          | 3.1:1                | \$469   | \$544   |
| MMC2   | 650 1,433                        | 4.1:1                | \$575   | \$667   |
| MMC3   | 1,100 2,424                      | 6.8:1/4.4:1          | \$900   | \$1,044 |

### MALACATES CON MANIVELA SIN CABLE



FABRICADO EN ACERO

| Código | Diámetro de cable | Capacidad de enrollamiento de cable |
|--------|-------------------|-------------------------------------|
| MMS1   | 4 mm              | 7 m                                 |
| MMS2   | 5 mm              | 9 m                                 |
| MMS3   | 5 mm              | 9 m                                 |



- Activación automática de freno.
- Manivela de suave funcionamiento con manija de polipropileno.
- Sistema que reduce el esfuerzo al hacer el arrastre de la carga.
- **Advertencia:** No sobrepasar la capacidad de levante.

| CÓDIGO | CARGA LÍMITE DE TRABAJO<br>KG LB | RELACIÓN DE ENGRANES | MAYOREO | MENUDEO |
|--------|----------------------------------|----------------------|---------|---------|
| MMS1   | 300 661                          | 3.1:1                | \$400   | \$464   |
| MMS2   | 650 1,433                        | 4.1:1                | \$500   | \$580   |
| MMS3   | 1,100 2,424                      | 6.8:1/4.4:1          | \$800   | \$928   |



**BANDAS Y MALACATES**

**MALACATES PARA BANDA**



|   | 151240 | 151242 |
|---|--------|--------|
|   | mm     | mm     |
| A | 140    | 140    |
| B | 90     | 90     |
| C | 108    | 108    |
| D | 124    | 124    |
| E | 196    | 196    |
| F | -      | 15     |
| G | -      | 25     |
| H | -      | 100    |

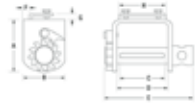

**151240**  
Soldable.



**151242**  
Atornillable.

- Para banda de 4".
- Engranajes tratados térmicamente.
- Ideal para usarse en plataformas para trailers, ferrocarriles u otros vehículos.
- Para sujetar la carga con la tensión de las bandas.

**GRANEL**

| CÓDIGO | ANCHO | CARGA LÍMITE DE TRABAJO |       |   | MAYOREO | MENUDEO |
|--------|-------|-------------------------|-------|---|---------|---------|
|        |       | KG                      | LB    |   |         |         |
| 151240 | 4"    | 2,500                   | 5,510 | 2 | \$575   | \$667   |
| 151242 | 4"    | 2,500                   | 5,510 | 2 | \$635   | \$737   |

**BARRA PARA MALACATE PARA BANDA**



- Maneral cromado con moleteado antideslizante.
- Nariz cónica con diseño antiderrapante para una operación segura.

**GRANEL**

| CÓDIGO | DIÁMETRO | LONGITUD |       | MAYOREO | MENUDEO |       |
|--------|----------|----------|-------|---------|---------|-------|
| 151235 | 1-1/4"   | 34-1/4"  | 87 cm | 1       | \$499   | \$579 |

**CABLES**

**CABLES DE ACERO CON GUARDACABO**



INCLUYE GUARDACABO



CONSTRUCCIÓN DE CABLE 7 x 7



CONSTRUCCIÓN DE CABLE 7 x 19



Cable con recubrimiento de PVC.



RECUBRIMIENTO PVC 1/16"

- Fabricado de acero aleado con acabado galvanizado.

| CÓDIGO            | DIÁMETRO | LONGITUD | CARGA LÍMITE DE TRABAJO | RECUBRIMIENTO PVC |   | MAYOREO  | MENUDEO  |
|-------------------|----------|----------|-------------------------|-------------------|---|----------|----------|
| Construcción 7x7  |          |          |                         |                   |   |          |          |
| CA112             | 1/16"    | 75 m     | 217 kg                  |                   | 1 | \$279    | \$324    |
| CA113             | 3/32"    | 75 m     | 417 kg                  |                   | 1 | \$365    | \$423    |
| CA114             | 1/8"     | 75 m     | 771 kg                  |                   | 1 | \$440    | \$510    |
| CA116             | 3/16"    | 75 m     | 1,678 kg                |                   | 1 | \$809    | \$938    |
| CA118             | 1/4"     | 75 m     | 2,766 kg                |                   | 1 | \$1,360  | \$1,578  |
| CA122             | 1/16"    | 152 m    | 217 kg                  |                   | 1 | \$540    | \$626    |
| CA123             | 3/32"    | 152 m    | 417 kg                  |                   | 1 | \$709    | \$822    |
| CA124             | 1/8"     | 152 m    | 771 kg                  |                   | 1 | \$865    | \$1,003  |
| CA132             | 1/16"    | 450 m    | 217 kg                  |                   | 1 | \$1,520  | \$1,763  |
| CA134             | 1/8"     | 450 m    | 771 kg                  |                   | 1 | \$2,430  | \$2,819  |
| Construcción 7x19 |          |          |                         |                   |   |          |          |
| CAP112            | 1/16"    | 75 m     | 217 kg                  | •                 | 1 | \$359    | \$416    |
| CAP113            | 3/32"    | 76 m     | 417 kg                  | •                 | 1 | \$445    | \$516    |
| CAP114            | 1/8"     | 76m      | 771 kg                  | •                 | 1 | \$575    | \$667    |
| CAP116            | 3/16"    | 75 m     | 1,678 kg                | •                 | 1 | \$890    | \$1,032  |
| CAP118            | 1/4"     | 75 m     | 2,766 kg                | •                 | 1 | \$1,535  | \$1,781  |
| CAP122            | 1/16"    | 150 m    | 217 kg                  | •                 | 1 | \$685    | \$795    |
| CA213             | 3/32"    | 75 m     | 417 kg                  |                   | 1 | \$599    | \$695    |
| CA214             | 1/8"     | 75 m     | 771 kg                  |                   | 1 | \$599    | \$695    |
| CA216             | 3/16"    | 76 m     | 1,905 kg                |                   | 1 | \$900    | \$1,044  |
| CA218             | 1/4"     | 76 m     | 3,175 kg                |                   | 1 | \$1,460  | \$1,694  |
| CA236             | 3/16"    | 457 m    | 1,905 kg                |                   | 1 | \$5,360  | \$6,218  |
| CA238             | 1/4"     | 457 m    | 3,175 kg                |                   | 1 | \$8,675  | \$10,063 |
| CA2310            | 5/16"    | 457 m    | 4,444 kg                |                   | 1 | \$13,530 | \$15,695 |
| CA2312            | 3/8"     | 457 m    | 6,531 kg                |                   | 1 | \$19,035 | \$22,081 |
| CA2316            | 1/2"     | 457 m    | 10,884 kg               |                   | 1 | \$33,005 | \$38,286 |
| CAP214            | 1/8"     | 76 m     | 907 kg                  | •                 | 1 | \$725    | \$841    |
| CAP216            | 3/16"    | 76 m     | 1,905 kg                | •                 | 1 | \$980    | \$1,137  |
| CAP218            | 1/4"     | 75 m     | 3,175 kg                | •                 | 1 | \$1,620  | \$1,879  |
| CAP236            | 3/16"    | 457 m    | 3,175 kg                | •                 | 1 | \$5,895  | \$6,838  |
| CAN236*           | 3/16"    | 457 m    | 3,175 kg                | •                 | 1 | \$5,895  | \$6,838  |



CA112



CAP113

\*CAN236: Recubrimiento de PVC negro.

**CADENAS**

**CADENAS TIPO VÍCTOR**

**\$ PVL**

**\$ PVL**

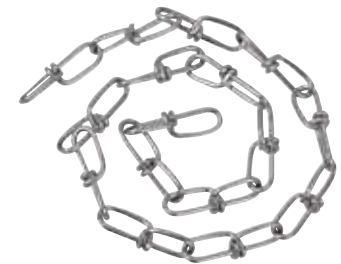

| Código | Largo | Ancho (C) | Carga límite de trabajo |
|--------|-------|-----------|-------------------------|
| 150836 | 30 m  | 40 mm     | 41 kg                   |
| 150837 | 30 m  | 52 mm     | 52 kg                   |
| 150838 | 30 m  | 90 mm     | 90 kg                   |
| 150839 | 30 m  | 115 mm    | 115 kg                  |
| 150840 | 30 m  | 165 mm    | 165 kg                  |

- Fabricadas en acero al carbón con acabado galvanizado.

| CÓDIGO | DIÁMETRO DE ALAMBRE |   | MAYOREO | MENUDEO |
|--------|---------------------|---|---------|---------|
| 150836 | 2 mm                | 1 | \$315   | \$365   |
| 150837 | 2.5 mm              | 1 | \$350   | \$406   |
| 150838 | 3 mm                | 1 | \$455   | \$528   |
| 150839 | 3.5 mm              | 1 | \$540   | \$626   |
| 150840 | 4 mm                | 1 | \$795   | \$922   |

**CADENAS**

**CADENAS GRADO 70 CON GANCHO**

\$ PVL

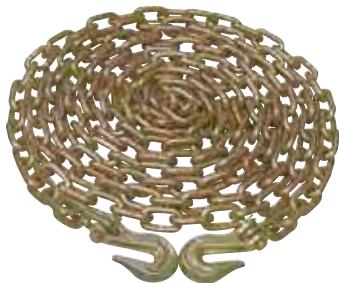

| Código | Largo | Carga límite de trabajo kg | lb    |
|--------|-------|----------------------------|-------|
| 150822 | 6 m   | 2,131                      | 4,698 |
| 150823 | 7.6 m | 2,131                      | 4,698 |
| 150826 | 6 m   | 2,993                      | 6,598 |
| 150827 | 7.6 m | 2,993                      | 6,598 |

- Cadena con acabado tropicalizado.
- Eslabones electro-soldados.



| CÓDIGO | DIÁMETRO | ✂ | MAYOREO | MENUDEO |
|--------|----------|---|---------|---------|
| 150822 | 5/16"    | 1 | \$1,339 | \$1,553 |
| 150823 | 5/16"    | 1 | \$1,600 | \$1,856 |
| 150826 | 3/8"     | 1 | \$1,785 | \$2,071 |
| 150827 | 3/8"     | 1 | \$2,185 | \$2,535 |

**CADENAS PULIDAS GRADO 30**

\$ PVL



| Diámetro pulg | Eslabón largo | Eslabón ancho | Carga límite de trabajo | Peso por m lineal |
|---------------|---------------|---------------|-------------------------|-------------------|
| 1/8"          | 23.0 mm       | 6.8 mm        | 180 kg                  | 0.28 kg           |
| 3/16"         | 26.5 mm       | 8.5 mm        | 365 kg                  | 0.43 kg           |
| 1/4"          | 27.0 mm       | 10.5 mm       | 580 kg                  | 0.82 kg           |
| 5/16"         | 31.0 mm       | 13.5 mm       | 860 kg                  | 1.33 kg           |
| 3/8"          | 32.5 mm       | 15.0 mm       | 1,200 kg                | 1.98 kg           |
| 1/2"          | 40.0 mm       | 18.0 mm       | 2,030 kg                | 3.6 kg            |

- Fabricadas en acero al carbón.
- Ideal para usos generales.
- No se recomienda para levantamientos verticales.
- Eslabones electro-soldados.
- **Advertencia:** este producto no cuenta con recubrimiento Anti-oxidación. Producto propenso a oxidarse en zonas costeras o con alto porcentaje de humedad.



| CÓDIGO                           | DIÁMETRO | LONGITUD POR CUBETA | CARGA LÍMITE DE TRABAJO KG | LB    | ✂ |
|----------------------------------|----------|---------------------|----------------------------|-------|---|
| Cadenas pulidas cubeta con 50 kg |          |                     |                            |       |   |
| 150860                           | 3/16"    | 116.2 m             | 365                        | 804   | 1 |
| 150861                           | 1/4"     | 60.9 m              | 580                        | 1,278 | 1 |
| 150862                           | 5/16"    | 37.5 m              | 860                        | 1,895 | 1 |
| 150863                           | 3/8"     | 25.2 m              | 1,200                      | 2,644 | 1 |
| 150864                           | 1/2"     | 13.8 m              | 2,030                      | 4,473 | 1 |
| Cadenas pulidas cubeta con 25 kg |          |                     |                            |       |   |
| 150857                           | 1/8"     | 89.2 m              | 180                        | 396   | 1 |
| 150858                           | 3/16"    | 58.7 m              | 365                        | 804   | 1 |
| 150859                           | 1/4"     | 30.4 m              | 580                        | 1,278 | 1 |

**CADENAS GALVANIZADAS GRADO 30**

\$ PVL



| Diámetro pulg | Eslabón largo | Carga límite de trabajo | Carga de trabajo | Peso por m lineal |
|---------------|---------------|-------------------------|------------------|-------------------|
| 1/8"          | 23.0 mm       | 6.8 mm                  | 180 kg           | 0.28 kg           |
| 3/16"         | 26.5 mm       | 8.5 mm                  | 365 kg           | 0.43 kg           |
| 1/4"          | 27.0 mm       | 10.5 mm                 | 580 kg           | 0.82 kg           |
| 5/16"         | 31.0 mm       | 13.5 mm                 | 860 kg           | 1.33 kg           |
| 3/8"          | 32.5 mm       | 15.0 mm                 | 1,200 kg         | 1.98 kg           |
| 1/2"          | 40.0 mm       | 18.0 mm                 | 2,030 kg         | 3.6 kg            |

- Fabricadas en acero al carbón.
- Ideal para usos generales.
- No se recomienda para levantamientos verticales.
- Eslabones electro-soldados.



| CÓDIGO                                | DIÁMETRO | LONGITUD POR CUBETA | CARGA LÍMITE DE TRABAJO KG | LB    | ✂ |
|---------------------------------------|----------|---------------------|----------------------------|-------|---|
| Cadenas galvanizadas cubeta con 50 kg |          |                     |                            |       |   |
| 150850                                | 3/16"    | 116.2 m             | 365                        | 804   | 1 |
| 150851                                | 1/4"     | 60.9 m              | 580                        | 1,278 | 1 |
| 150852                                | 5/16"    | 37.5 m              | 860                        | 1,895 | 1 |
| 150853                                | 3/8"     | 25.2 m              | 1,200                      | 2,644 | 1 |
| 150854                                | 1/2"     | 13.8 m              | 2,030                      | 4,473 | 1 |
| Cadenas galvanizadas cubeta con 25 kg |          |                     |                            |       |   |
| 150847                                | 1/8"     | 89.2 m              | 180                        | 396   | 1 |
| 150848                                | 3/16"    | 58.7 m              | 365                        | 804   | 1 |
| 150849                                | 1/4"     | 30.4 m              | 580                        | 1,278 | 1 |

**CUERDAS DE POLIPROPILENO**

**CUERDAS DE POLIPROPILENO EN CARRETE**

\$ PVL



- Torcido bicolor Azul y amarillo a partir de calibre 6 mm.

- La cuerda de polipropileno tiene flotabilidad.
- No absorbe agua.
- Es resistente al moho u otros hongos y no tiene putrefacción.
- Tiene más fuerza que las cuerdas de fibras naturales.

Precios vigentes en BIP = Boletín informativo de producto. Disponible en [urreanet.com](http://urreanet.com)



| CÓDIGO | DIÁMETRO DE LA CUERDA | RENDIMIENTO M X KG | RENDIMIENTO M X CARRETE | PESO KG X CARRETE | ✂ |
|--------|-----------------------|--------------------|-------------------------|-------------------|---|
| 138200 | 4 mm                  | 105                | 1,050                   | 10                | 1 |
| 138201 | 6 mm                  | 53                 | 1,166                   | 22                | 1 |
| 138202 | 8 mm                  | 34                 | 748                     | 22                | 1 |
| 138203 | 10 mm                 | 23                 | 621                     | 27                | 1 |
| 138204 | 11 mm                 | 15                 | 405                     | 27                | 1 |
| 138205 | 13 mm                 | 13                 | 403                     | 31                | 1 |
| 138206 | 16 mm                 | 8                  | 320                     | 40                | 1 |
| 138207 | 19 mm                 | 6                  | 240                     | 40                | 1 |

**EXHIBIDOR CON CUERDAS DE POLIPROPILENO**

\$ PVL



Precios vigentes en BIP = Boletín informativo de producto. Disponible en [urreanet.com](http://urreanet.com)  
Contenido: pag. 506.

| CÓDIGO   | DESCRIPCIÓN      | ✂ |
|----------|------------------|---|
| EXCUERDA | 90 x 91 x 186 cm | 1 |

MANEJO DE CARGA 7

**CUERDAS DE POLIPROPILENO**

**CUERDAS DE POLIPROPILENO GRISES EN CARRETE**



\$ PVL

PRECIO VIGENTE EN BIP



- Para uso: general, doméstico y agrícola.
- Alta resistencia a la tensión y de construcción ligera.
- Hecha de material reciclado.
- Gran porcentaje de elongación.
- No absorbe agua y no se pudre.
- Resistente al moho u otros hongos, más fuerte que las cuerdas de fibras naturales.

| CÓDIGO | DIÁMETRO DE LA CUERDA | RENDIMIENTO M X KG | RENDIMIENTO M X CARRETE | PESO KG X CARRETE | 📦 |
|--------|-----------------------|--------------------|-------------------------|-------------------|---|
| CUEP4  | 4 mm                  | 110 m              | 990 m                   | 10 kg             | 1 |
| CUEP6  | 6 mm                  | 53 m               | 1,086 m                 | 22 kg             | 1 |
| CUEP8  | 8 mm                  | 34 m               | 697 m                   | 22 kg             | 1 |
| CUEP10 | 10 mm                 | 24 m               | 610 m                   | 27 kg             | 1 |
| CUEP13 | 13 mm                 | 13 m               | 381 m                   | 31 kg             | 1 |

**RAFIA**

**RAFIA DE POLIPROPILENO**



\$ PVL

PRECIO VIGENTE EN BIP



NUEVO

- Alta resistencia a la tensión
- Resistente al moho u otros hongos
- Más fuerte que las cuerdas de fibras naturales

| CÓDIGO | CALIBRE | COLOR  | 📦 |
|--------|---------|--------|---|
| RAFO01 | 2.2 g/m | Blanco | 1 |

**CARROS PLATAFORMA**

**CARROS PLATAFORMA**



- Maneral retráctil para almacenamiento.
- Borde metálico con recubrimiento plástico contra impacto.
- Llantas de TPR para un suave manejo y mayor durabilidad.

| CÓDIGO | LARGO   | ANCHO   | ALTURA  | MANGO   | CAPACIDAD DE CARGA | 📦 | MAYOREO | MENUDEO |
|--------|---------|---------|---------|---------|--------------------|---|---------|---------|
| CPL15  | 72.5 cm | 47.5 cm | 13.9 cm | 82 cm   | 150 kg             | 1 | \$1,390 | \$1,612 |
| CPL30  | 91.6 cm | 61.6 cm | 20.9 cm | 86.3 cm | 300 kg             | 1 | \$2,625 | \$3,045 |

**RUEDAS PARA CARROS PLATAFORMA**



RCPL15

GRANEL

| CÓDIGO | DESCRIPCIÓN             | 📦 | MAYOREO | MENUDEO |
|--------|-------------------------|---|---------|---------|
| RCPL15 | Rueda TPR 4" para CPL15 | 1 | \$149   | \$173   |
| RCPL30 | Rueda TPR 5" para CPL30 | 1 | \$190   | \$220   |

**DIABLOS**

**DIABLO PARA TAMBOS 2 EN 1**



- Facilita el vaciado del contenido del tambor ya que su diseño permite que permanezca inmóvil en posición horizontal.



26031

- 2 ruedas principales de 10" con rines de aluminio.
- 2 ruedas traseras de 6".

| CÓDIGO | CAPACIDAD | ALTURA | ANCHO | 📦 | MAYOREO | MENUDEO |
|--------|-----------|--------|-------|---|---------|---------|
| 26031  | 500 kg    | 148 cm | 50 cm | 1 | \$7,229 | \$8,386 |

**DIABLO CONVERTIBLE 2 EN 1 DE ALUMINIO**



Diablo  
KG 225 kg  
CAPACIDAD DE CARGA

2 ruedas neumáticas, de 10" de diámetro.



2 ruedas de TPR, de 5" de diámetro.



Plataforma  
KG 360 kg  
CAPACIDAD DE CARGA

- Gran estabilidad aún con cargas pesadas.
- Cambio rápido de diablo a plataforma.

| CÓDIGO | CAPACIDAD | ALTURA  | ANCHO   | LARGO  | 📦 | MAYOREO | MENUDEO |
|--------|-----------|---------|---------|--------|---|---------|---------|
| HT21   | 225 kg    | 19 cm   | 45.7 cm | 156 cm | 1 | \$6,449 | \$7,481 |
|        | 360 kg    | 30.5 cm | 30.5 cm | 117 cm |   |         |         |

**DIABLO BODEGUERO**



- Refuerzo de ángulo en los manerales para evitar deformación o posible fractura.



- Parrilla fabricada con placa de 3/16", que brinda mayor capacidad y resistencia.
- Travesaños fabricados en solera de 3/16" x 1/4".



26001

- Ruedas de 10" de diámetro de hule vulcanizado con rines de aluminio.

| CÓDIGO | CAPACIDAD | ALTURA | ANCHO | 📦 | MAYOREO | MENUDEO |
|--------|-----------|--------|-------|---|---------|---------|
| 26001  | 700 kg    | 128 cm | 42 cm | 1 | \$4,810 | \$5,580 |

**DIABLOS**

**DIABLO PARA TAMBOS**



• Soportes de agarre fabricados con placa de 1" doblada en frío en una sola pieza.



• Elevador móvil que asegura la sujeción del tambor adaptándose a distintas alturas.



- Cuerpo central de PTR cuadrado de 1-1/2" calibre 12.
- Ruedas de hule vulcanizado 10" con rines de aluminio.

**GRANEL**

| CÓDIGO | CAPACIDAD | ALTURA | ANCHO | ☐ | MAYOREO | MENUDEO |
|--------|-----------|--------|-------|---|---------|---------|
| 26030  | 300 kg    | 110 cm | 42 cm | 1 | \$4,810 | \$5,580 |

**DIABLOS PARA CILINDROS O TANQUES**



**DG2C**  
Llanta sólida 7"



**DGN2C**  
Llanta neumática 16"



- Mangos con grip antiderrapante.
- Cadenas de seguridad.
- Fabricados con manerales tubulares y estructura de solera para mayor resistencia.
- Eje roscado con tope y tuercas de seguridad.
- Ideal para equipo de oxicorte.

**GRANEL**

| CÓDIGO | CAPACIDAD   | TIPO DE LLANTA | DIÁMETRO EXTERIOR DE TUBO A | LARGO BASE B | ANCHO BASE C | ALTURA TOTAL D | ☐ | MAYOREO | MENUDEO |
|--------|-------------|----------------|-----------------------------|--------------|--------------|----------------|---|---------|---------|
| DG2C   | 2 cilindros | Sólida 7"      | 1-5/16"                     | 34 cm        | 58 cm        | 140 cm         | 1 | \$1,855 | \$2,152 |
| DGN2C  | 2 cilindros | Neumática 16"  | 1-5/16"                     | 34 cm        | 58 cm        | 140 cm         | 1 | \$2,520 | \$2,923 |

**DIABLO BODEGUERO**

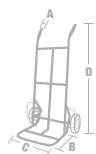

**DIABLOS REFRESQUEROS**

**NUEVO**



Llanta sólida 8"



Llanta neumática 10"



**GRANEL**

- Mangos con grip antiderrapante.
- Fabricados con manerales tubulares y estructura de solera para mayor resistencia.
- Inclinación de 120°.
- Eje sólido roscado con tope y tuercas de seguridad.
- Con protector de llanta.

| CÓDIGO | CAPACIDAD | TIPO DE LLANTA | DIÁMETRO EXTERIOR DE TUBO A | LARGO BASE B | ANCHO BASE C | ALTURA TOTAL D | ☐ | MAYOREO | MENUDEO |
|--------|-----------|----------------|-----------------------------|--------------|--------------|----------------|---|---------|---------|
| DRS1   | 100 kg    | Sólida 6"      | 1"                          | 33 cm        | 30 cm        | 120 cm         | 1 | \$795   | \$922   |
| DRS200 | 200 kg    | Sólida 8"      | 1-1/16"                     | 34 cm        | 43 cm        | 120 cm         | 1 | \$1,019 | \$1,182 |
| DRS300 | 300 kg    | Sólida 8"      | 1-1/16"                     | 34 cm        | 43 cm        | 120 cm         | 1 | \$1,169 | \$1,356 |
| DRS400 | 400 kg    | Sólida 8"      | 1-5/16"                     | 34 cm        | 43 cm        | 140 cm         | 1 | \$1,315 | \$1,525 |
| DRN200 | 200 kg    | Neumática 10"  | 1-5/16"                     | 34 cm        | 43 cm        | 120 cm         | 1 | \$1,695 | \$1,966 |

**DIABLOS BODEGUEROS**

**NUEVO**



**DBS400**



**DBS400A**



**DBS400R**



- Mangos con grip antiderrapante.
- Fabricados con manerales tubulares y estructura de solera para mayor resistencia.
- Totalmente liso para levantamiento de bultos pesados a ras de piso.
- Eje roscado con tope y tuercas de seguridad.
- Con protector de llanta.

**GRANEL**

| CÓDIGO  | CAPACIDAD | TIPO DE LLANTA | DIÁMETRO EXTERIOR DE TUBO A | LARGO BASE B | ANCHO BASE C | ALTURA TOTAL D | COLOR  | ☐ | MAYOREO | MENUDEO |
|---------|-----------|----------------|-----------------------------|--------------|--------------|----------------|--------|---|---------|---------|
| DBS1    | 100 kg    | Sólida 6"      | 1"                          | 33 cm        | 30 cm        | 120 cm         | Yellow | 1 | \$795   | \$922   |
| DBS200  | 200 kg    | Sólida 8"      | 1-1/16"                     | 34 cm        | 43 cm        | 120 cm         | Yellow | 1 | \$1,359 | \$1,576 |
| DBS300  | 300 kg    | Sólida 8"      | 1-1/16"                     | 34 cm        | 43 cm        | 120 cm         | Yellow | 1 | \$1,450 | \$1,682 |
| DBS400  | 400 kg    | Sólida 8"      | 1-5/16"                     | 34 cm        | 43 cm        | 140 cm         | Yellow | 1 | \$1,580 | \$1,833 |
| DBS400A | 400 kg    | Sólida 8"      | 1-5/16"                     | 34 cm        | 43 cm        | 140 cm         | Blue   | 1 | \$1,580 | \$1,833 |
| DBS400R | 400 kg    | Sólida 8"      | 1-5/16"                     | 34 cm        | 43 cm        | 140 cm         | Red    | 1 | \$1,580 | \$1,833 |

- Con protector de llanta.
- Totalmente liso para levantamiento de bultos pesados a ras de piso.
- Fabricados con manerales tubulares y estructura de solera para mayor resistencia.
- Eje sólido roscado con tope y tuercas de seguridad.
- Llanta de hule con balero sencillo.

**GRANEL**

| CÓDIGO | CAPACIDAD | TIPO DE LLANTA | DIÁMETRO EXTERIOR DE TUBO A | LARGO BASE B | ANCHO BASE C | ALTURA TOTAL D | ☐ | MAYOREO | MENUDEO |
|--------|-----------|----------------|-----------------------------|--------------|--------------|----------------|---|---------|---------|
| DBF1   | 100 kg    | Sólida 6"      | 3/4"                        | 24           | 30           | 100            | 1 | \$635   | \$737   |

**7**  
MANEJO DE CARGA

DIABLOS

DIABLO PLEGABLE



VIDEO



- Base con diseño antiderrapante.
- Diseño compacto.
- Fácil de guardar y de transportar sin carga.
- Para transporte de cargas ligeras.
- Ruedas de hule.

GRANEL

| CÓDIGO | CAPACIDAD | ALTIMA PLEGADO | ALTIMA TOTAL B | ANCHO DE BASE | 📦 | MAYOREO | MENUDEO |
|--------|-----------|----------------|----------------|---------------|---|---------|---------|
| DPA60  | 60 kg     | 68 cm          | 97 cm          | 25.5 cm       | 1 | \$630   | \$731   |

RUEDAS SÓLIDAS PARA DIABLO



- Ruedas de hule tipo tractor con rin de lámina.

GRANEL

| CÓDIGO              | DIÁMETRO | ANCHO DE LLANTA | CAPACIDAD POR PIEZA | DIÁMETRO INTERIOR (BALEROS) | 📦 | MAYOREO | MENUDEO |
|---------------------|----------|-----------------|---------------------|-----------------------------|---|---------|---------|
| Con balero sencillo |          |                 |                     |                             |   |         |         |
| RD45S               | 4-1/2"   | 1-3/16"         | 30 kg               | 3/8"                        | 1 | \$57    | \$66    |
| RD5S                | 5"       | 1-3/8"          | 40 kg               | 3/8"                        | 1 | \$59    | \$68    |
| RD6S                | 6"       | 1-5/8"          | 50 kg               | 5/8"                        | 1 | \$70    | \$81    |
| RD7S                | 7"       | 1-15/16"        | 60 kg               | 5/8"                        | 1 | \$80    | \$93    |
| Con balero doble    |          |                 |                     |                             |   |         |         |
| RD6D                | 6"       | 1-15/16"        | 80 kg               | 5/8"                        | 1 | \$95    | \$110   |
| RD7D                | 7"       | 2-3/16"         | 100 kg              | 5/8"                        | 1 | \$105   | \$122   |
| RD8D                | 8"       | 2-3/16"         | 125 kg              | 5/8"                        | 1 | \$130   | \$151   |
| RD9D                | 9"       | 2-9/16"         | 150 kg              | 5/8"                        | 1 | \$140   | \$162   |

RODAJAS

RODAJAS DE HULE PARA ANDAMIO



- Rueda de hule con rin de acero.
- Soporte fabricado en acero zincado.
- Resistentes a acetona, alcohol, sodio y solventes suaves.
- Tipo de soporte: espiga.



RA15P

RA15B

BOLSA PLÁSTICA

| CÓDIGO    | DIÁMETRO |     | CAPACIDAD POR PIEZA |     | ANCHO | ALTIMA TOTAL | ALTIMA POSTE | DIÁMETRO POSTE | 📦 | MAYOREO | MENUDEO |
|-----------|----------|-----|---------------------|-----|-------|--------------|--------------|----------------|---|---------|---------|
|           | pulg     | mm  | kg                  | lb  |       |              |              |                |   |         |         |
| Sin freno |          |     |                     |     |       |              |              |                |   |         |         |
| RA15P     | 6"       | 150 | 200                 | 441 | 50 mm | 190 mm       | 100 mm       | 35 mm          | 1 | \$335   | \$389   |
| RA20P     | 8"       | 200 | 250                 | 551 | 50 mm | 240 mm       | 100 mm       | 35 mm          | 1 | \$385   | \$447   |
| Con freno |          |     |                     |     |       |              |              |                |   |         |         |
| RA15B     | 6"       | 150 | 200                 | 441 | 50    | 190          | 100          | 35             | 1 | \$400   | \$464   |
| RA20B     | 8"       | 200 | 250                 | 551 | 50    | 240          | 100          | 35             | 1 | \$440   | \$510   |

RODAJAS ESFÉRICAS



- Rueda de hule.
- Soporte con terminado cromado.
- Resistentes a acetona, alcohol, sodio y solventes suaves.



RE4P

RE4R

RE4M

BOLSA PLÁSTICA

| CÓDIGO                | DIÁMETRO |    | CAPACIDAD POR PIEZA |    | ANCHO | ALTIMA TOTAL | ALTIMA POSTE | DIÁMETRO POSTE | 📦 | MAYOREO | MENUDEO |
|-----------------------|----------|----|---------------------|----|-------|--------------|--------------|----------------|---|---------|---------|
|                       | pulg     | mm | kg                  | lb |       |              |              |                |   |         |         |
| De espiga             |          |    |                     |    |       |              |              |                |   |         |         |
| RE4P                  | 1-5/8"   | 40 | 20                  | 44 | 35 mm | 11 mm        | 40 mm        | 53 mm          | 1 | \$28    | \$32    |
| RE5P                  | 2"       | 50 | 25                  | 55 | 35 mm | 11 mm        | 50 mm        | 60 mm          | 1 | \$29    | \$34    |
| De espiga con rosca   |          |    |                     |    |       |              |              |                |   |         |         |
| RE4R                  | 1-5/8"   | 40 | 20                  | 44 | 35 mm | 11 mm        | 40 mm        | 53 mm          | 1 | \$22    | \$26    |
| RE5R                  | 2"       | 50 | 25                  | 55 | 35 mm | 11 mm        | 50 mm        | 60 mm          | 1 | \$26    | \$30    |
| De espiga para madera |          |    |                     |    |       |              |              |                |   |         |         |
| RE4M                  | 1-5/8"   | 40 | 20                  | 44 | 35 mm | 11 mm        | 40 mm        | 53 mm          | 1 | \$28    | \$32    |
| RE5M                  | 2"       | 50 | 25                  | 55 | 35 mm | 11 mm        | 50 mm        | 60 mm          | 1 | \$30    | \$35    |

RODAJAS DE POLIURETANO PARA ANDAMIO



- Rueda de poliuretano con rin de acero.
- Soporte fabricado en acero zincado.
- Resistentes a acetona, alcohol, sodio y solventes suaves.
- Tipo de soporte: espiga y perno.



RB15P

RB15B

BOLSA PLÁSTICA

| CÓDIGO    | DIÁMETRO |     | CAPACIDAD POR PIEZA |     | ANCHO  | ALTIMA TOTAL | ALTIMA POSTE | DIÁMETRO POSTE | 📦 | MAYOREO | MENUDEO |
|-----------|----------|-----|---------------------|-----|--------|--------------|--------------|----------------|---|---------|---------|
|           | pulg     | mm  | kg                  | lb  |        |              |              |                |   |         |         |
| Sin freno |          |     |                     |     |        |              |              |                |   |         |         |
| RB15P     | 6"       | 150 | 300                 | 661 | 100 mm | 35 mm        | 50 mm        | 190 mm         | 1 | \$470   | \$545   |
| Con freno |          |     |                     |     |        |              |              |                |   |         |         |
| RB15B     | 6"       | 150 | 300                 | 661 | 100 mm | 35 mm        | 50 mm        | 190 mm         | 1 | \$529   | \$614   |

RODAJAS ESFÉRICAS CON PLACA



- Rueda de hule.
- Soporte con terminado cromado.
- Resistentes a acetona, alcohol, sodio y solventes suaves.



RE4G

BOLSA PLÁSTICA

| CÓDIGO | DIÁMETRO |    | CAPACIDAD POR PIEZA |    | ANCHO | ALTIMA TOTAL | DIMENSIONES DE PLACA |            |         | 📦 | MAYOREO | MENUDEO |
|--------|----------|----|---------------------|----|-------|--------------|----------------------|------------|---------|---|---------|---------|
|        | pulg     | mm | kg                  | lb |       |              | LONGITUD             | ANCHO      | ESPEZUR |   |         |         |
| RE4G   | 1-5/8"   | 40 | 20                  | 44 | 40 mm | 52 mm        | 38 x 38 mm           | 25 x 25 mm | 5.5 mm  | 1 | \$22    | \$26    |
| RE5G   | 2"       | 50 | 25                  | 55 | 50 mm | 60 mm        | 38 x 38 mm           | 25 x 25 mm | 5.5 mm  | 1 | \$26    | \$30    |

**RODAJAS**

**RODAJAS TIPO YOYO DE ESPIGA**



- Rueda de nailon.
- Resistentes a acetona, alcohol, sodio y solventes suaves.

**BOLSA PLÁSTICA**

| CÓDIGO                      | DIÁMETRO |    | CAPACIDAD POR PIEZA |    | ANCHO | ALTURA TOTAL | ALTURA POSTE | DIÁMETRO POSTE | MAYOREO | MENEUEO   |
|-----------------------------|----------|----|---------------------|----|-------|--------------|--------------|----------------|---------|-----------|
|                             | pulg     | mm | kg                  | lb |       |              |              |                |         |           |
| De espiga con aro           |          |    |                     |    |       |              |              |                |         |           |
| RY5P                        | 2        | 50 | 25                  | 44 | 22    | 11           | 46           | 60             | 1       | \$13 \$15 |
| RY5PB                       | 2        | 50 | 30                  | 66 | 22    | 11           | 40           | 63             | 1       | \$16 \$19 |
| De espiga con rosca         |          |    |                     |    |       |              |              |                |         |           |
| RY4R                        | 1-5/8    | 40 | 20                  | 44 | 19    | 10           | 46           | 56             | 1       | \$10 \$12 |
| RY5R                        | 2        | 50 | 25                  | 55 | 19    | 10           | 50           | 63             | 1       | \$13 \$15 |
| De espiga con rosca y freno |          |    |                     |    |       |              |              |                |         |           |
| RY4RB                       | 1-5/8    | 40 | 20                  | 44 | 19    | 10           | 46           | 56             | 1       | \$13 \$15 |
| RY5RB                       | 2        | 50 | 25                  | 55 | 19    | 10           | 50           | 63             | 1       | \$15 \$17 |
| De espiga para madera       |          |    |                     |    |       |              |              |                |         |           |
| RY4M                        | 1-5/8    | 40 | 20                  | 44 | 38    | 8            | 40           | 50             | 1       | \$12 \$14 |
| RY5M                        | 2        | 50 | 25                  | 55 | 38    | 8            | 46           | 63             | 1       | \$14 \$16 |

**RODAJAS TIPO YOYO CON PLACA**



- Rueda de nailon.
- Resistentes a acetona, alcohol, sodio y solventes suaves.

**BOLSA PLÁSTICA**

| CÓDIGO    | DIÁMETRO |    | CAPACIDAD POR PIEZA |    | ANCHO | ALTURA TOTAL | DIMENSIONES DE PLACA |         |     | MAYOREO | MENEUEO   |
|-----------|----------|----|---------------------|----|-------|--------------|----------------------|---------|-----|---------|-----------|
|           | pulg     | mm | kg                  | lb |       |              | mm                   | mm      | mm  |         |           |
| Sin freno |          |    |                     |    |       |              |                      |         |     |         |           |
| RY4G      | 1-5/8    | 40 | 20                  | 44 | 40    | 54           | 38 x 38              | 25 x 25 | 5.5 | 1       | \$12 \$14 |
| RY5G      | 2        | 50 | 25                  | 55 | 50    | 63           | 38 x 38              | 25 x 25 | 5.5 | 1       | \$14 \$16 |
| Con freno |          |    |                     |    |       |              |                      |         |     |         |           |
| RY4B      | 1-5/8    | 40 | 20                  | 44 | 40    | 54           | 38 x 38              | 25 x 25 | 5.5 | 1       | \$13 \$15 |
| RY5B      | 2        | 50 | 25                  | 55 | 50    | 63           | 38 x 38              | 25 x 25 | 5.5 | 1       | \$15 \$17 |

**RODAJAS DE HULE**



| CÓDIGO                      | DIÁMETRO |     | CAPACIDAD POR PIEZA |     | ANCHO | ALTURA TOTAL | DIMENSIONES DE PLACA |           |      | MAYOREO | MENEUEO     |
|-----------------------------|----------|-----|---------------------|-----|-------|--------------|----------------------|-----------|------|---------|-------------|
|                             | pulg     | mm  | kg                  | lb  |       |              | mm                   | mm        | mm   |         |             |
| Fijas                       |          |     |                     |     |       |              |                      |           |      |         |             |
| RH5F                        | 2"       | 50  | 40                  | 88  | 23    | 64           | 66 x 39              | 52 x 22   | 6.5  | 1       | \$22 \$26   |
| RH6F                        | 2-1/2"   | 65  | 60                  | 132 | 27    | 84           | 111 x 55             | 90 x 27   | 9    | 1       | \$48 \$56   |
| RH7F                        | 3"       | 75  | 70                  | 154 | 32    | 94           | 104 x 59             | 88 x 35   | 9    | 1       | \$65 \$75   |
| RH10F                       | 4"       | 100 | 80                  | 176 | 32    | 127          | 129 x 69             | 105 x 38  | 10.5 | 1       | \$120 \$139 |
| Fijas con rin de acero      |          |     |                     |     |       |              |                      |           |      |         |             |
| RH15F                       | 6"       | 150 | 200                 | 441 | 50    | 190          | 114 x 100            | 85 x 72   | 10.8 | 1       | \$230 \$267 |
| Giratorias sin freno        |          |     |                     |     |       |              |                      |           |      |         |             |
| RH5G                        | 2"       | 50  | 40                  | 88  | 23    | 64           | 67 x 48              | 54 x 24   | 6.5  | 1       | \$28 \$32   |
| RH6G                        | 2-1/2"   | 65  | 60                  | 132 | 27    | 84           | 95 x 70              | 76 x 44.5 | 9    | 1       | \$61 \$71   |
| RH7G                        | 3"       | 75  | 70                  | 154 | 32    | 94           | 105 x 80             | 83 x 60   | 9    | 1       | \$72 \$84   |
| RH10G                       | 4"       | 100 | 80                  | 176 | 32    | 127          | 102 x 78             | 59 x 49   | 10.5 | 1       | \$145 \$168 |
| Giratorias con freno        |          |     |                     |     |       |              |                      |           |      |         |             |
| RH5B                        | 2"       | 50  | 40                  | 88  | 23    | 64           | 67 x 48              | 54 x 24   | 6.5  | 1       | \$32 \$37   |
| RH6B                        | 2-1/2"   | 65  | 60                  | 132 | 27    | 84           | 95 x 70              | 76 x 44.5 | 9    | 1       | \$63 \$73   |
| RH7B                        | 3"       | 75  | 70                  | 154 | 32    | 94           | 105 x 80             | 83 x 60   | 9    | 1       | \$78 \$90   |
| Giratorias con rin de acero |          |     |                     |     |       |              |                      |           |      |         |             |
| RH15G                       | 6"       | 150 | 200                 | 441 | 50    | 190          | 114 x 100            | 85 x 72   | 10.8 | 1       | \$285 \$331 |



- Rin de acero.
- Baleros de rodillo.
- Soporte con terminado zinc.
- Resistentes a acetona, alcohol, sodio y solventes suaves.
- Para sillas móviles y muebles, uso general.

**RODAJAS DE GOMA ELÁSTICA AZUL**

**NUEVO**



- Material del rin: plástico.
- Rodamiento de bola.
- Soporte tipo placa.
- Para vehículos de manejo de carga, carros móviles o mobiliario con mucho peso.

**BOLSA PLÁSTICA**

| CÓDIGO               | DIÁMETRO |     | CAPACIDAD POR PIEZA |     | ANCHO | ALTURA TOTAL | DIMENSIONES DE PLACA |         |          | MAYOREO | MENEUEO     |
|----------------------|----------|-----|---------------------|-----|-------|--------------|----------------------|---------|----------|---------|-------------|
|                      | pulg     | mm  | kg                  | lb  |       |              | mm                   | mm      | mm       |         |             |
| Fijas                |          |     |                     |     |       |              |                      |         |          |         |             |
| RG07F                | 3"       | 75  | 40                  | 88  | 26    | 97           | 84 x 72              | 62 x 50 | 8.5 x 11 | 1       | \$83 \$96   |
| RG010F               | 4"       | 100 | 60                  | 132 | 33    | 130          | 102 x 84             | 80 x 60 | 9 x 14   | 1       | \$100 \$116 |
| RG012F               | 5"       | 125 | 100                 | 220 | 34    | 155          | 102 x 84             | 80 x 60 | 9 x 14   | 1       | \$135 \$157 |
| Giratorias sin freno |          |     |                     |     |       |              |                      |         |          |         |             |
| RG07G                | 3"       | 75  | 40                  | 88  | 26    | 97           | 84 x 72              | 62 x 50 | 8.5 x 11 | 1       | \$100 \$116 |
| RG010G               | 4"       | 100 | 60                  | 132 | 33    | 130          | 102 x 84             | 80 x 60 | 9 x 14   | 1       | \$120 \$139 |
| RG012G               | 5"       | 125 | 100                 | 220 | 34    | 155          | 102 x 84             | 80 x 60 | 9 x 14   | 1       | \$155 \$180 |
| Giratorias con freno |          |     |                     |     |       |              |                      |         |          |         |             |
| RG07B                | 3"       | 75  | 40                  | 88  | 26    | 97           | 84 x 72              | 62 x 50 | 8.5 x 11 | 1       | \$115 \$133 |
| RG010B               | 4"       | 100 | 60                  | 132 | 33    | 130          | 102 x 84             | 80 x 60 | 9 x 14   | 1       | \$135 \$157 |
| RG012B               | 5"       | 125 | 100                 | 220 | 34    | 155          | 102 x 84             | 80 x 60 | 9 x 14   | 1       | \$170 \$197 |

**RODAJAS DE PVC NEGRO CON ESPIGA ROSCADA**

**NUEVO**



- Material del rin: plástico.
- Rodamiento doble bola.
- Soporte tipo placa.
- Para vehículos de manejo de carga, carros móviles o mobiliario con mucho peso.

**BOLSA PLÁSTICA**

| CÓDIGO               | DIÁMETRO |    | CAPACIDAD POR PIEZA |     | ANCHO | ALTURA TOTAL | ALTURA POSTE | DIÁMETRO POSTE | MAYOREO | MENEUEO     |
|----------------------|----------|----|---------------------|-----|-------|--------------|--------------|----------------|---------|-------------|
|                      | pulg     | mm | kg                  | lb  |       |              |              |                |         |             |
| Giratorias sin freno |          |    |                     |     |       |              |              |                |         |             |
| RVNE5                | 2"       | 50 | 40                  | 88  | 23    | 72           | 9.5          | 25             | 1       | \$36 \$42   |
| RVNE6                | 2-1/2"   | 65 | 60                  | 132 | 32    | 92           | 12.7         | 25             | 1       | \$84 \$97   |
| RVNE7                | 3"       | 75 | 80                  | 175 | 32    | 103          | 12.7         | 25             | 1       | \$85 \$99   |
| Giratorias con freno |          |    |                     |     |       |              |              |                |         |             |
| RVNE5B               | 2"       | 50 | 40                  | 88  | 23    | 72           | 9.5          | 25             | 1       | \$53 \$61   |
| RVNE6B               | 2-1/2"   | 65 | 60                  | 132 | 32    | 92           | 12.7         | 25             | 1       | \$105 \$122 |
| RVNE7B               | 3"       | 75 | 80                  | 175 | 32    | 103          | 12.7         | 25             | 1       | \$105 \$122 |

MANEJO DE CARGA 7

RODAJAS

RODAJAS DE PVC NEGRO

NUEVO



- Material del rin: plástico.
- Rodamiento de bola.
- Soporte tipo placa.
- Para vehículos de manejo de carga, carros móviles o mobiliario con mucho peso.



BOLSA PLÁSTICA

| CÓDIGO               | DIÁMETRO |    | CAPACIDAD POR PIEZA |     | ANCHO | ALTURA TOTAL | DIMENSIONES DE PLACA |         |            | MAYOREO | MENUEDO     |
|----------------------|----------|----|---------------------|-----|-------|--------------|----------------------|---------|------------|---------|-------------|
|                      | pulg     | mm | kg                  | lb  |       |              | mm                   | mm      | mm         |         |             |
| RVN5F                | 2"       | 50 | 40                  | 88  | 23    | 74           | 70 x 53              | 52 x 34 | 8.5 x 11.5 | 1       | \$30 \$35   |
| RVN6F                | 2-1/2"   | 65 | 60                  | 132 | 32    | 94           | 95 X 65              | 75 x 45 | 8.5 x 11.5 | 1       | \$63 \$73   |
| RVN7F                | 3"       | 75 | 80                  | 175 | 32    | 106          | 95 X 65              | 75 x 45 | 8.5 x 11.5 | 1       | \$65 \$75   |
| Giratorias sin freno |          |    |                     |     |       |              |                      |         |            |         |             |
| RVN5G                | 2"       | 50 | 40                  | 88  | 23    | 73           | 70 x 52              | 53 x 35 | 8.5 x 11.5 | 1       | \$35 \$41   |
| RVN6G                | 2-1/2"   | 65 | 60                  | 132 | 32    | 94           | 92 x 62              | 75 x 45 | 8.5 x 11.5 | 1       | \$81 \$91   |
| RVN7G                | 3"       | 75 | 80                  | 175 | 32    | 106          | 92 x 62              | 75 x 45 | 8.5 x 11.5 | 1       | \$84 \$94   |
| Giratorias con freno |          |    |                     |     |       |              |                      |         |            |         |             |
| RVN5B                | 2"       | 50 | 40                  | 88  | 23    | 73           | 70 x 52              | 53 x 35 | 8.5 x 11.5 | 1       | \$49 \$57   |
| RVN6B                | 2-1/2"   | 65 | 60                  | 132 | 32    | 94           | 92 x 62              | 75 x 45 | 8.5 x 11.5 | 1       | \$105 \$122 |
| RVN7B                | 3"       | 75 | 80                  | 175 | 32    | 106          | 92 x 62              | 75 x 45 | 8.5 x 11.5 | 1       | \$105 \$122 |

RODAJAS DE FIERRO



BOLSA PLÁSTICA

| CÓDIGO               | DIÁMETRO |     | CAPACIDAD POR PIEZA |     | ANCHO | ALTURA TOTAL | DIMENSIONES DE PLACA |         |           | MAYOREO | MENUEDO     |
|----------------------|----------|-----|---------------------|-----|-------|--------------|----------------------|---------|-----------|---------|-------------|
|                      | pulg     | mm  | kg                  | lb  |       |              | mm                   | mm      | mm        |         |             |
| RF5F                 | 2"       | 50  | 35                  | 77  | 22    | 65           | 58 x 48              | 46 x 35 | 6         | 1       | \$52 \$60   |
| RF6F                 | 2-1/2"   | 65  | 45                  | 100 | 22    | 83           | 65 x 54              | 51 x 38 | 7         | 1       | \$85 \$99   |
| RF7F                 | 3"       | 75  | 60                  | 132 | 26    | 92           | 82 x 72              | 62 x 50 | 8.5 x 11  | 1       | \$105 \$122 |
| RF10F                | 4"       | 100 | 100                 | 220 | 32    | 127          | 102 x 84             | 81 x 60 | 9 x 14    | 1       | \$180 \$209 |
| RF15F                | 6"       | 150 | 400                 | 882 | 50    | 190          | 114 x 100            | 85 x 72 | 10.8 x 19 | 1       | \$419 \$486 |
| Giratorias sin freno |          |     |                     |     |       |              |                      |         |           |         |             |
| RF5G                 | 2"       | 50  | 35                  | 77  | 22    | 65           | 50.5 x 48            | 46 x 35 | 6.2       | 1       | \$56 \$65   |
| RF6G                 | 2-1/2"   | 65  | 45                  | 100 | 22    | 83           | 65 x 54              | 51 x 38 | 7         | 1       | \$87 \$101  |
| RF7G                 | 3"       | 75  | 60                  | 132 | 27    | 92           | 82 x 72              | 62 x 50 | 8.5 x 11  | 1       | \$109 \$126 |
| RF10G                | 4"       | 100 | 100                 | 220 | 32    | 127          | 102 x 84             | 80 x 60 | 9 x 14    | 1       | \$200 \$232 |
| RF15G                | 6"       | 150 | 400                 | 882 | 50    | 190          | 114 x 100            | 85 x 72 | 10.8 x 19 | 1       | \$460 \$534 |

RODAJAS DE POLIPROPILENO BLANCAS

NUEVO



- Uso rudo.
- Rueda de polipropileno.
- Material del rin: plástico.
- Rodamiento doble.
- Soporte tipo placa.
- Para vehículos de manejo de carga, carros móviles o mobiliario con mucho peso.



BOLSA PLÁSTICA

| CÓDIGO | DIÁMETRO |     | CAPACIDAD POR PIEZA |     | ANCHO | ALTURA TOTAL | DIMENSIONES DE PLACA |         |           | MAYOREO | MENUEDO     |
|--------|----------|-----|---------------------|-----|-------|--------------|----------------------|---------|-----------|---------|-------------|
|        | pulg     | mm  | kg                  | lb  |       |              | mm                   | mm      | mm        |         |             |
| RN10F  | 4"       | 100 | 200                 | 441 | 43    | 142          | 114 x 100            | 85 x 72 | 10.8 x 19 | 1       | \$229 \$266 |
| RN10G  | 4"       | 100 | 200                 | 441 | 43    | 142          | 114 x 100            | 85 x 72 | 10.8 x 19 | 1       | \$260 \$302 |
| RN10B  | 4"       | 100 | 200                 | 441 | 43    | 142          | 114 x 100            | 85 x 72 | 10.8 x 19 | 1       | \$359 \$416 |

RODAJAS DE PVC NARANJAS



- Material de la rueda: PVC.
- Material del rin: hierro.
- Rodamiento de doble bola.
- Soporte tipo placa.
- Para vehículos de manejo de carga, carros móviles o mobiliario con mucho peso.



BOLSA PLÁSTICA

| CÓDIGO               | DIÁMETRO |     | CAPACIDAD POR PIEZA |     | ANCHO | ALTURA TOTAL | DIMENSIONES DE PLACA |         |        | MAYOREO | MENUEDO     |
|----------------------|----------|-----|---------------------|-----|-------|--------------|----------------------|---------|--------|---------|-------------|
|                      | pulg     | mm  | kg                  | lb  |       |              | mm                   | mm      | mm     |         |             |
| RV5F                 | 2"       | 50  | 60                  | 132 | 25    | 74           | 72 x 52              | 56 x 35 | 8 x 11 | 1       | \$32 \$37   |
| RV6F                 | 2-1/2"   | 65  | 70                  | 154 | 31    | 94           | 92 x 62              | 75 x 47 | 8 x 11 | 1       | \$65 \$75   |
| RV7F                 | 3"       | 75  | 80                  | 176 | 31    | 107          | 92 x 62              | 75 x 47 | 8 x 11 | 1       | \$68 \$79   |
| RV10F                | 4"       | 100 | 90                  | 198 | 31    | 130          | 92 x 62              | 75 x 47 | 8 x 11 | 1       | \$77 \$89   |
| Giratorias sin freno |          |     |                     |     |       |              |                      |         |        |         |             |
| RV5G                 | 2"       | 50  | 60                  | 132 | 25    | 74           | 72 x 52              | 56 x 35 | 8 x 11 | 1       | \$40 \$46   |
| RV6G                 | 2-1/2"   | 65  | 70                  | 154 | 31    | 94           | 92 x 62              | 75 x 47 | 8 x 11 | 1       | \$85 \$99   |
| RV7G                 | 3"       | 75  | 80                  | 176 | 31    | 107          | 92 x 62              | 75 x 47 | 8 x 11 | 1       | \$85 \$99   |
| RV10G                | 4"       | 100 | 90                  | 198 | 31    | 130          | 92 x 62              | 75 x 47 | 8 x 11 | 1       | \$95 \$110  |
| Giratorias con freno |          |     |                     |     |       |              |                      |         |        |         |             |
| RV5B                 | 2"       | 50  | 60                  | 132 | 25    | 74           | 72 x 52              | 56 x 35 | 8 x 11 | 1       | \$55 \$64   |
| RV6B                 | 2-1/2"   | 65  | 70                  | 154 | 31    | 94           | 92 x 62              | 75 x 47 | 8 x 11 | 1       | \$105 \$122 |
| RV7B                 | 3"       | 75  | 80                  | 176 | 31    | 107          | 92 x 62              | 75 x 47 | 8 x 11 | 1       | \$109 \$126 |
| RV10B                | 4"       | 100 | 90                  | 198 | 31    | 130          | 92 x 62              | 75 x 47 | 8 x 11 | 1       | \$119 \$138 |

RODAJAS DE FIERRO CON POLIURETANO ROJO



- Material del rin: hierro.
- Rodamiento de rodillos.
- Soporte tipo placa.
- Para vehículos de manejo de carga, carros móviles o mobiliario con mucho peso.



BOLSA PLÁSTICA

| CÓDIGO               | DIÁMETRO |     | CAPACIDAD POR PIEZA |       | ANCHO | ALTURA TOTAL | DIMENSIONES DE PLACA |         |      | MAYOREO | MENUEDO     |
|----------------------|----------|-----|---------------------|-------|-------|--------------|----------------------|---------|------|---------|-------------|
|                      | pulg     | mm  | kg                  | lb    |       |              | mm                   | mm      | mm   |         |             |
| RP7F                 | 3"       | 75  | 200                 | 441   | 50    | 118          | 114 x 100            | 85 x 72 | 10.8 | 1       | \$289 \$335 |
| RP10F                | 4"       | 100 | 200                 | 441   | 50    | 142          | 114 x 100            | 85 x 72 | 10.8 | 1       | \$295 \$342 |
| RP15F                | 6"       | 150 | 300                 | 661.5 | 50    | 190          | 114 x 100            | 85 x 72 | 10.8 | 1       | \$390 \$452 |
| Giratorias sin freno |          |     |                     |       |       |              |                      |         |      |         |             |
| RP7G                 | 3"       | 75  | 200                 | 441   | 50    | 118          | 114 x 100            | 85 x 72 | 10.8 | 1       | \$319 \$370 |
| RP10G                | 4"       | 100 | 200                 | 441   | 50    | 142          | 114 x 100            | 85 x 72 | 10.8 | 1       | \$329 \$382 |
| RP15G                | 6"       | 150 | 300                 | 661.5 | 50    | 190          | 114 x 100            | 85 x 72 | 10.8 | 1       | \$435 \$505 |
| Giratorias con freno |          |     |                     |       |       |              |                      |         |      |         |             |
| RP7B                 | 3"       | 75  | 200                 | 441   | 50    | 118          | 114 x 100            | 85 x 72 | 10.8 | 1       | \$440 \$510 |
| RP10B                | 4"       | 100 | 200                 | 441   | 50    | 142          | 114 x 100            | 85 x 72 | 10.8 | 1       | \$435 \$505 |
| RP15B                | 6"       | 150 | 300                 | 661.5 | 50    | 190          | 114 x 100            | 85 x 72 | 10.8 | 1       | \$529 \$614 |

RODAJAS DE POLIPROPILENO BLANCAS



- Para vehículos de manejo de carga, carros móviles o mobiliario con mucho peso.
- Soporte tipo placa.



BOLSA PLÁSTICA

| CÓDIGO               | DIÁMETRO |    | CAPACIDAD POR PIEZA |     | ANCHO | ALTURA TOTAL | DIMENSIONES DE PLACA |         |            | MAYOREO | MENUEDO   |
|----------------------|----------|----|---------------------|-----|-------|--------------|----------------------|---------|------------|---------|-----------|
|                      | pulg     | mm | kg                  | lb  |       |              | mm                   | mm      | mm         |         |           |
| RN5F                 | 2"       | 50 | 50                  | 110 | 23    | 60           | 66 x 39              | 53 x 23 | 6.3        | 1       | \$23 \$27 |
| RN6F                 | 2-1/2"   | 65 | 60                  | 132 | 25    | 84           | 100 x 52             | 81 x 25 | 8.5        | 1       | \$49 \$57 |
| RN7F                 | 3"       | 75 | 80                  | 175 | 31    | 97           | 104 x 59             | 84 x 35 | 8.5        | 1       | \$65 \$75 |
| Giratorias sin freno |          |    |                     |     |       |              |                      |         |            |         |           |
| RN5G                 | 2"       | 50 | 50                  | 110 | 23    | 60           | 67 x 48              | 54 x 24 | 6.3        | 1       | \$28 \$32 |
| RN6G                 | 2-1/2"   | 65 | 60                  | 132 | 25    | 84           | 96 x 67              | 76 x 41 | 8.5        | 1       | \$55 \$64 |
| RN7G                 | 3"       | 75 | 80                  | 175 | 31    | 97           | 105 x 77             | 86 x 58 | 8.5 x 11.5 | 1       | \$74 \$86 |
| Giratorias con freno |          |    |                     |     |       |              |                      |         |            |         |           |
| RN5B                 | 2"       | 50 | 50                  | 110 | 23    | 60           | 67 x 48              | 54 x 24 | 6.3        | 1       | \$35 \$41 |
| RN6B                 | 2-1/2"   | 65 | 60                  | 132 | 25    | 84           | 96 x 67              | 76 x 41 | 8.5        | 1       | \$62 \$72 |
| RN7B                 | 3"       | 75 | 80                  | 175 | 31    | 97           | 105 x 77             | 86 x 58 | 8.5 x 11.5 | 1       | \$77 \$89 |

**RODAJAS**

**RODAJAS DE TPR GRIS CON HERRAJES DE ACERO INOXIDABLE**

**▶ NUEVO**

**USO PROFESIONAL**



**RT110F RT110G RT110B**

- Material del rin: plástico.
- Rodamiento de bola.
- Soporte tipo placa.
- Para vehículos de manejo de carga, carros móviles o mobiliario con mucho peso.

**BOLSA PLÁSTICA**

| CÓDIGO               | DIÁMETRO |     | CAPACIDAD POR PIEZA |     | ANCHO | ALTURA TOTAL | DIMENSIONES DE PLACA |         |            | MAYOREO | MENUEO      |
|----------------------|----------|-----|---------------------|-----|-------|--------------|----------------------|---------|------------|---------|-------------|
|                      | pulg     | mm  | kg                  | lb  |       |              | mm                   | mm      | mm         |         |             |
| Fijas                |          |     |                     |     |       |              |                      |         |            |         |             |
| RT110F               | 4"       | 100 | 110                 | 243 | 32    | 137          | 95 x 70              | 73 x 48 | 8.5 x 12.5 | 1       | \$295 \$342 |
| Giratorias sin freno |          |     |                     |     |       |              |                      |         |            |         |             |
| RT110G               | 4"       | 100 | 110                 | 243 | 32    | 137          | 95 x 70              | 73 x 48 | 8.5 x 12.5 | 1       | \$435 \$505 |
| Giratorias con freno |          |     |                     |     |       |              |                      |         |            |         |             |
| RT110B               | 4"       | 100 | 110                 | 243 | 32    | 137          | 95 x 70              | 73 x 48 | 8.5 x 12.5 | 1       | \$525 \$609 |

**RODAJAS DE TPR GRIS**

**▶ NUEVO**

**USO MÁSTER**



**RTG15F RTG15G RTG15B**

- Material del rin: plástico.
- Rodamiento de rodillo.
- Soporte tipo placa.
- Para vehículos de manejo de carga, carros móviles o mobiliario con mucho peso.

**BOLSA PLÁSTICA**

| CÓDIGO               | DIÁMETRO |     | CAPACIDAD POR PIEZA |     | ANCHO | ALTURA TOTAL | DIMENSIONES DE PLACA |           |      | MAYOREO | MENUEO      |
|----------------------|----------|-----|---------------------|-----|-------|--------------|----------------------|-----------|------|---------|-------------|
|                      | pulg     | mm  | kg                  | lb  |       |              | mm                   | mm        | mm   |         |             |
| Fijas                |          |     |                     |     |       |              |                      |           |      |         |             |
| RTG15F               | 6"       | 150 | 200                 | 441 | 50    | 190          | 85 x 72              | 10.8 x 19 | 10.5 | 1       | \$305 \$354 |
| RTG20F               | 8"       | 200 | 220                 | 485 | 50    | 240          | 85 x 72              | 10.8 x 19 | 10.5 | 1       | \$380 \$441 |
| Giratorias sin freno |          |     |                     |     |       |              |                      |           |      |         |             |
| RTG15G               | 6"       | 150 | 200                 | 441 | 50    | 190          | 85 x 72              | 10.8 x 19 | 10.5 | 1       | \$359 \$416 |
| RTG20G               | 8"       | 200 | 220                 | 485 | 50    | 240          | 85 x 72              | 10.8 x 19 | 10.5 | 1       | \$439 \$509 |
| Giratorias con freno |          |     |                     |     |       |              |                      |           |      |         |             |
| RTG15B               | 6"       | 150 | 200                 | 441 | 50    | 190          | 85 x 72              | 10.8 x 19 | 10.5 | 1       | \$375 \$435 |
| RTG20B               | 8"       | 200 | 220                 | 485 | 50    | 240          | 85 x 72              | 10.8 x 19 | 10.5 | 1       | \$460 \$534 |

**RODAJAS DE TPR GRIS**

**USO PROFESIONAL**



**RT7F RT7G RT7B**

- Material de la rueda: termoplástico.
- Material del rin: polipropileno.
- Rodamiento de bola simple.
- Soporte tipo placa.
- Para vehículos de manejo de carga, carros móviles o mobiliario con mucho peso.

**BOLSA PLÁSTICA**

| CÓDIGO               | DIÁMETRO |     | CAPACIDAD POR PIEZA |       | ANCHO | ALTURA TOTAL | DIMENSIONES DE PLACA |         |     | MAYOREO | MENUEO      |
|----------------------|----------|-----|---------------------|-------|-------|--------------|----------------------|---------|-----|---------|-------------|
|                      | pulg     | mm  | kg                  | lb    |       |              | mm                   | mm      | mm  |         |             |
| Fijas                |          |     |                     |       |       |              |                      |         |     |         |             |
| RT7F                 | 3"       | 75  | 75                  | 165.4 | 32    | 103          | 95 x 67              | 73 x 45 | 8.5 | 1       | \$130 \$151 |
| RT10F                | 4"       | 100 | 105                 | 231.5 | 32    | 128          | 95 x 67              | 73 x 45 | 8.5 | 1       | \$135 \$157 |
| Giratorias sin freno |          |     |                     |       |       |              |                      |         |     |         |             |
| RT7G                 | 3"       | 75  | 75                  | 165.4 | 32    | 103          | 95 x 67              | 73 x 45 | 8.5 | 1       | \$155 \$180 |
| RT10G                | 4"       | 100 | 105                 | 231.5 | 32    | 128          | 95 x 67              | 73 x 45 | 8.5 | 1       | \$159 \$184 |
| Giratorias con freno |          |     |                     |       |       |              |                      |         |     |         |             |
| RT7B                 | 3"       | 75  | 75                  | 165.4 | 32    | 103          | 95 x 67              | 73 x 45 | 8.5 | 1       | \$215 \$249 |
| RT10B                | 4"       | 100 | 105                 | 231.5 | 32    | 128          | 95 x 67              | 73 x 45 | 8.5 | 1       | \$219 \$254 |

**RODAJAS DE POLIURETANO MARRÓN**

**▶ NUEVO**

**USO PROFESIONAL**



**RPU12F RPU12G RPU12B**

- Material del rin: plástico.
- Rodamiento de rodillo.
- Soporte tipo placa.
- Para vehículos de manejo de carga, carros móviles o mobiliario con mucho peso.

**BOLSA PLÁSTICA**

| CÓDIGO               | DIÁMETRO |     | CAPACIDAD POR PIEZA |     | ANCHO | ALTURA TOTAL | DIMENSIONES DE PLACA |         |           | MAYOREO | MENUEO      |
|----------------------|----------|-----|---------------------|-----|-------|--------------|----------------------|---------|-----------|---------|-------------|
|                      | pulg     | mm  | kg                  | lb  |       |              | mm                   | mm      | mm        |         |             |
| Fijas                |          |     |                     |     |       |              |                      |         |           |         |             |
| RPU10F               | 4"       | 100 | 100                 | 220 | 50    | 142          | 114 x 100            | 85 x 72 | 10.8 x 19 | 1       | \$240 \$278 |
| RPU12F               | 5"       | 125 | 150                 | 331 | 50    | 164          | 114 x 100            | 85 x 72 | 10.8 x 19 | 1       | \$295 \$342 |
| RPU16F               | 6"       | 150 | 200                 | 441 | 50    | 190          | 114 x 100            | 85 x 72 | 10.8 x 19 | 1       | \$340 \$394 |
| RPU18F               | 8"       | 200 | 220                 | 485 | 50    | 240          | 114 x 100            | 85 x 72 | 10.8 x 19 | 1       | \$439 \$509 |
| Giratorias sin freno |          |     |                     |     |       |              |                      |         |           |         |             |
| RPU10G               | 4"       | 100 | 100                 | 220 | 50    | 142          | 114 x 100            | 85 x 72 | 10.8 x 19 | 1       | \$260 \$302 |
| RPU12G               | 5"       | 125 | 150                 | 331 | 50    | 164          | 114 x 100            | 85 x 72 | 10.8 x 19 | 1       | \$335 \$389 |
| RPU16G               | 6"       | 150 | 200                 | 441 | 50    | 190          | 114 x 100            | 85 x 72 | 10.8 x 19 | 1       | \$355 \$412 |
| RPU18G               | 8"       | 200 | 220                 | 485 | 50    | 240          | 114 x 100            | 85 x 72 | 10.8 x 19 | 1       | \$480 \$557 |
| Giratorias con freno |          |     |                     |     |       |              |                      |         |           |         |             |
| RPU10B               | 4"       | 100 | 100                 | 220 | 50    | 142          | 114 x 100            | 85 x 72 | 10.8 x 19 | 1       | \$325 \$377 |
| RPU12B               | 5"       | 125 | 150                 | 331 | 50    | 164          | 114 x 100            | 85 x 72 | 10.8 x 19 | 1       | \$370 \$429 |
| RPU16B               | 6"       | 150 | 200                 | 441 | 50    | 190          | 114 x 100            | 85 x 72 | 10.8 x 19 | 1       | \$420 \$487 |
| RPU18B               | 8"       | 200 | 220                 | 485 | 50    | 240          | 114 x 100            | 85 x 72 | 10.8 x 19 | 1       | \$520 \$603 |

**RODAJAS DE POLIURETANO ROJO**

**USO PROFESIONAL**



**RR10F RR10G RR10B**

- Soporte tipo placa.
- Rodamiento de rodillos.
- Material del rin: polipropileno.
- Material de la rueda: poliuretano.
- Para vehículos de manejo de carga, carros móviles o mobiliario con mucho peso.

**BOLSA PLÁSTICA**

| CÓDIGO               | DIÁMETRO |     | CAPACIDAD POR PIEZA |       | ANCHO | ALTURA TOTAL | DIMENSIONES DE PLACA |         |           | MAYOREO | MENUEO      |
|----------------------|----------|-----|---------------------|-------|-------|--------------|----------------------|---------|-----------|---------|-------------|
|                      | pulg     | mm  | kg                  | lb    |       |              | mm                   | mm      | mm        |         |             |
| Fijas                |          |     |                     |       |       |              |                      |         |           |         |             |
| RR10F                | 4"       | 100 | 100                 | 220.5 | 50    | 142          | 114 x 100            | 85 x 72 | 10.8 x 19 | 1       | \$240 \$278 |
| RR15F                | 6"       | 150 | 200                 | 441   | 50    | 190          | 114 x 100            | 85 x 72 | 10.8 x 19 | 1       | \$319 \$370 |
| Giratorias sin freno |          |     |                     |       |       |              |                      |         |           |         |             |
| RR10G                | 4"       | 100 | 100                 | 220.5 | 50    | 142          | 114 x 100            | 85 x 72 | 10.8 x 19 | 1       | \$275 \$319 |
| RR15G                | 6"       | 150 | 200                 | 441   | 50    | 190          | 114 x 100            | 85 x 72 | 10.8 x 19 | 1       | \$365 \$423 |
| Giratorias con freno |          |     |                     |       |       |              |                      |         |           |         |             |
| RR10B                | 4"       | 100 | 100                 | 220.5 | 50    | 142          | 114 x 100            | 85 x 72 | 10.8 x 19 | 1       | \$380 \$441 |
| RR15B                | 6"       | 150 | 200                 | 441   | 50    | 190          | 114 x 100            | 85 x 72 | 10.8 x 19 | 1       | \$470 \$545 |

**RODAJAS DE POLIURETANO NEGRO**

**USO PROFESIONAL**



**RG7F RG7G RG7B**

- Material de la rueda: poliuretano.
- Material del rin: polipropileno.
- Rodamiento de placa simple.
- Soporte tipo placa.
- Para vehículos de manejo de carga, carros móviles o mobiliario con mucho peso.

**BOLSA PLÁSTICA**

| CÓDIGO               | DIÁMETRO |     | CAPACIDAD POR PIEZA |     | ANCHO | ALTURA TOTAL | DIMENSIONES DE PLACA |         |     | MAYOREO | MENUEO      |
|----------------------|----------|-----|---------------------|-----|-------|--------------|----------------------|---------|-----|---------|-------------|
|                      | pulg     | mm  | kg                  | lb  |       |              | mm                   | mm      | mm  |         |             |
| Fijas                |          |     |                     |     |       |              |                      |         |     |         |             |
| RG7F                 | 3"       | 75  | 80                  | 175 | 32    | 104          | 95 x 67              | 73 x 45 | 8.5 | 1       | \$110 \$128 |
| RG10F                | 4"       | 100 | 120                 | 265 | 32    | 132          | 95 x 67              | 73 x 45 | 8.5 | 1       | \$130 \$151 |
| Giratorias sin freno |          |     |                     |     |       |              |                      |         |     |         |             |
| RG7G                 | 3"       | 75  | 80                  | 175 | 32    | 104          | 95 x 67              | 73 x 45 | 8.5 | 1       | \$145 \$168 |
| RG10G                | 4"       | 100 | 120                 | 265 | 32    | 132          | 95 x 67              | 73 x 45 | 8.5 | 1       | \$159 \$184 |
| Giratorias con freno |          |     |                     |     |       |              |                      |         |     |         |             |
| RG7B                 | 3"       | 75  | 80                  | 175 | 32    | 104          | 95 x 67              | 73 x 45 | 8.5 | 1       | \$200 \$232 |
| RG10B                | 4"       | 100 | 120                 | 265 | 32    | 132          | 95 x 67              | 73 x 45 | 8.5 | 1       | \$210 \$244 |

**RODAJAS FENÓLICAS**

**▶ NUEVO**

**USO MÁSTER**



**RFE15F RFE10G RFE15B**

- Material del rin: plástico.
- Rodamiento de rodillo.
- Soporte tipo placa.
- Para vehículos de manejo de carga, carros móviles o mobiliario con mucho peso.

**BOLSA PLÁSTICA**

| CÓDIGO               | DIÁMETRO |     | CAPACIDAD POR PIEZA |     | ANCHO | ALTURA TOTAL | DIMENSIONES DE PLACA |         |           | MAYOREO | MENUEO      |
|----------------------|----------|-----|---------------------|-----|-------|--------------|----------------------|---------|-----------|---------|-------------|
|                      | pulg     | mm  | kg                  | lb  |       |              | mm                   | mm      | mm        |         |             |
| Fijas                |          |     |                     |     |       |              |                      |         |           |         |             |
| RFE10F               | 4"       | 100 | 200                 | 441 | 50    | 142          | 114 x 100            | 85 x 72 | 10.8 x 19 | 1       | \$340 \$394 |
| RFE15F               | 6"       | 150 | 280                 | 617 | 50    | 190          | 114 x 100            | 85 x 72 | 10.8 x 19 | 1       | \$445 \$516 |
| RFE20F               | 8"       | 200 | 330                 | 728 | 50    | 240          | 114 x 100            | 85 x 72 | 10.8 x 19 | 1       | \$595 \$690 |
| Giratorias sin freno |          |     |                     |     |       |              |                      |         |           |         |             |
| RFE10G               | 4"       | 100 | 200                 | 441 | 50    | 142          | 114 x 100            | 85 x 72 | 10.8 x 19 | 1       | \$375 \$435 |
| RFE15G               | 6"       | 150 | 280                 | 617 | 50    | 190          | 114 x 100            | 85 x 72 | 10.8 x 19 | 1       | \$485 \$563 |
| RFE20G               | 8"       | 200 | 330                 | 728 | 50    | 240          | 114 x 100            | 85 x 72 | 10.8 x 19 | 1       | \$639 \$741 |
| Giratorias con freno |          |     |                     |     |       |              |                      |         |           |         |             |
| RFE10B               | 4"       | 100 | 200                 | 441 | 50    | 142          | 114 x 100            | 85 x 72 | 10.8 x 19 | 1       | \$429 \$498 |
| RFE15B               | 6"       | 150 | 280                 | 617 | 50    | 190          | 114 x 100            | 85 x 72 | 10.8 x 19 | 1       | \$545 \$632 |
| RFE20B               | 8"       | 200 | 330                 | 728 | 50    | 240          | 114 x 100            | 85 x 72 | 10.8 x 19 | 1       | \$699 \$811 |

**MANEJO DE CARGA**



**ESLABONES**

**ESLABONES DE ACERO CON SEGURO**



USO GENERAL



151520

- Fabricados en acero al carbón.
- Acabado en zinc.
- Ideales para arrastre, sujeción y anclaje.
- Seguro de bloqueo roscado para conexiones rápidas a cadenas, cables y accesorios.

| CÓDIGO | DIÁMETRO | LONGITUD | CARGA LÍMITE DE TRABAJO | 🔒  | MAYOREO | MENUDEO |
|--------|----------|----------|-------------------------|----|---------|---------|
| 151520 | 1/8"     | 1-1/2"   | 100 kg                  | 12 | \$8.30  | \$9.60  |
| 151521 | 3/16"    | 2"       | 300 kg                  | 12 | \$11    | \$13    |
| 151522 | 1/4"     | 2-1/2"   | 400 kg                  | 12 | \$12    | \$14    |
| 151523 | 5/16"    | 3"       | 800 kg                  | 12 | \$18    | \$21    |
| 151524 | 3/8"     | 3-1/2"   | 1200 kg                 | 12 | \$29    | \$34    |
| 151525 | 1/2"     | 4"       | 1500 kg                 | 12 | \$44    | \$51    |

**ESLABONES DE RESORTE TIPO OJO**



USO GENERAL



151500



**ADVERTENCIA:**  
ESTE PRODUCTO NO DEBE USARSE PARA ESCALAR NI PARA SOPORTAR CARGAS PESADAS.

| CÓDIGO | MEDIDA | 🔒  | MAYOREO | MENUDEO |
|--------|--------|----|---------|---------|
| 151500 | 50 mm  | 12 | \$14    | \$16    |
| 151501 | 60 mm  | 12 | \$15    | \$17    |
| 151502 | 70 mm  | 12 | \$18    | \$21    |
| 151503 | 80 mm  | 12 | \$19    | \$22    |

**DESTORCEDORES**

**DESTORCEDORES DE CADENA**



USO GENERAL



- Acero forjado.
- Recubrimiento galvanizado por inmersión.
- Impide que la cadena se tuerza bajo la carga.
- No exceda la carga límite de trabajo.

**GRANEL**

| CÓDIGO | GROSOR | CARGA LÍMITE DE TRABAJO | 🔒  | MAYOREO | MENUDEO |
|--------|--------|-------------------------|----|---------|---------|
| DES3   | 1/4"   | 390 kg                  | 10 | \$44    | \$51    |
| DES4   | 5/16"  | 570 kg                  | 10 | \$54    | \$63    |
| DES5   | 3/8"   | 1,020 kg                | 10 | \$69    | \$80    |
| DES7   | 1/2"   | 1,630 kg                | 4  | \$120   | \$139   |
| DES9   | 5/8"   | 2,360 kg                | 4  | \$179   | \$208   |

**ESLINGAS**

**ESLINGAS DE POLIÉSTER PLANAS OJO - OJO**



USO INDUSTRIAL

**FACTOR DE SEGURIDAD 5:1**

- 100% poliéster.
- Recubrimiento UV.
- Resistencia a temperatura -40° a 95°.
- Elongación aproximada 3% - 5%.
- Color de banda rojo.
- Cumplen con ASME B30.9, WSTDA WS-1, WS-2, TH-1.
- Estas eslingas son como cinturones con ojos planos a cada extremo, comúnmente son las más utilizadas y su capacidad de carga dependerá del número de capas la disposición en la que se utilice (enlazada, U, lazo, 45°, 60°).



| CÓDIGO         | ANCHO BANDA | LONGITUD | KG. VERTICAL | KG. ENLAZADO | KG. CANASTA "U" | KG. CANASTA 60° | KG. CANASTA 45° | KG. CANASTA 30° | 🔒 | MAYOREO | MENUDEO |
|----------------|-------------|----------|--------------|--------------|-----------------|-----------------|-----------------|-----------------|---|---------|---------|
| <b>2 capas</b> |             |          |              |              |                 |                 |                 |                 |   |         |         |
| EP211          | 1"          | 1 m      | 1,452        | 1,161        | 2,904           | 2,514           | 2,053           | 1,452           | 1 | \$91    | \$106   |
| EP212          | 1"          | 2 m      | 1,452        | 1,161        | 2,904           | 2,514           | 2,053           | 1,452           | 1 | \$170   | \$197   |
| EP213          | 1"          | 3 m      | 1,452        | 1,161        | 2,904           | 2,514           | 2,053           | 1,452           | 1 | \$255   | \$296   |
| EP214          | 1"          | 4 m      | 1,452        | 1,161        | 2,904           | 2,514           | 2,053           | 1,452           | 1 | \$335   | \$389   |
| EP215          | 1"          | 5 m      | 1,452        | 1,161        | 2,904           | 2,514           | 2,053           | 1,452           | 1 | \$420   | \$487   |
| EP216          | 1"          | 6 m      | 1,452        | 1,161        | 2,904           | 2,514           | 2,053           | 1,452           | 1 | \$499   | \$579   |
| EP222          | 2"          | 2 m      | 2,904        | 2,323        | 5,808           | 5,029           | 4,106           | 2,904           | 1 | \$300   | \$348   |
| EP223          | 2"          | 3 m      | 2,904        | 2,323        | 5,808           | 5,030           | 4,107           | 2,904           | 1 | \$460   | \$534   |
| EP224          | 2"          | 4 m      | 2,904        | 2,323        | 5,808           | 5,029           | 4,106           | 2,904           | 1 | \$585   | \$679   |
| EP225          | 2"          | 5 m      | 2,904        | 2,323        | 5,808           | 5,029           | 4,106           | 2,904           | 1 | \$735   | \$853   |
| EP226          | 2"          | 6 m      | 2,904        | 2,323        | 5,808           | 5,029           | 4,106           | 2,904           | 1 | \$875   | \$1,015 |
| EP228          | 2"          | 8 m      | 2,904        | 2,323        | 5,808           | 5,029           | 4,106           | 2,904           | 1 | \$1,145 | \$1,328 |
| EP2210         | 2"          | 10 m     | 2,904        | 2,323        | 5,808           | 5,029           | 4,106           | 2,904           | 1 | \$1,420 | \$1,647 |
| EP232          | 3"          | 2 m      | 3,993        | 3,194        | 7,985           | 6,916           | 5,646           | 3,992           | 1 | \$550   | \$638   |
| EP233          | 3"          | 3 m      | 3,993        | 3,194        | 7,985           | 6,916           | 5,646           | 3,992           | 1 | \$819   | \$950   |
| EP234          | 3"          | 4 m      | 3,992        | 3,194        | 7,985           | 6,915           | 5,646           | 3,992           | 1 | \$1,055 | \$1,224 |
| EP236          | 3"          | 6 m      | 3,992        | 3,194        | 7,985           | 6,915           | 5,646           | 3,992           | 1 | \$1,515 | \$1,757 |
| EP238          | 3"          | 8 m      | 3,992        | 3,194        | 7,985           | 6,915           | 5,646           | 3,992           | 1 | \$1,660 | \$1,926 |
| EP2310         | 3"          | 10 m     | 3,992        | 3,194        | 7,985           | 6,915           | 5,646           | 3,992           | 1 | \$1,990 | \$2,308 |
| EP242          | 4"          | 2 m      | 5,084        | 4,065        | 10,163          | 8,801           | 7,186           | 5,081           | 1 | \$940   | \$1,090 |
| EP243          | 4"          | 3 m      | 5,084        | 4,065        | 10,163          | 8,801           | 7,186           | 5,081           | 1 | \$1,420 | \$1,647 |
| EP244          | 4"          | 4 m      | 5,081        | 4,065        | 10,163          | 8,801           | 7,186           | 5,081           | 1 | \$1,090 | \$1,264 |
| EP245          | 4"          | 5 m      | 5,081        | 4,065        | 10,163          | 8,801           | 7,186           | 5,081           | 1 | \$1,345 | \$1,560 |
| EP246          | 4"          | 6 m      | 5,081        | 4,065        | 10,163          | 8,801           | 7,186           | 5,081           | 1 | \$1,545 | \$1,792 |
| EP247          | 4"          | 7 m      | 5,081        | 4,065        | 10,163          | 8,801           | 7,186           | 5,081           | 1 | \$1,839 | \$2,133 |
| EP248          | 4"          | 8 m      | 5,081        | 4,065        | 10,163          | 8,801           | 7,186           | 5,081           | 1 | \$1,929 | \$2,238 |
| EP249          | 4"          | 9 m      | 5,081        | 4,065        | 10,163          | 8,801           | 7,186           | 5,081           | 1 | \$2,425 | \$2,813 |
| EP2410         | 4"          | 10 m     | 5,081        | 4,065        | 10,163          | 8,801           | 7,186           | 5,081           | 1 | \$2,629 | \$3,050 |
| <b>4 capas</b> |             |          |              |              |                 |                 |                 |                 |   |         |         |
| EP444          | 4"          | 4 m      | 8,983        | 7,186        | 17,967          | 15,559          | 12,704          | 8,983           | 1 | \$2,240 | \$2,598 |
| EP445          | 4"          | 5 m      | 8,983        | 7,186        | 17,967          | 15,559          | 12,704          | 8,983           | 1 | \$2,645 | \$3,068 |
| EP446          | 4"          | 6 m      | 8,983        | 7,186        | 17,967          | 15,559          | 12,704          | 8,983           | 1 | \$3,215 | \$3,729 |
| EP448          | 4"          | 8 m      | 8,983        | 7,186        | 17,967          | 15,559          | 12,704          | 8,983           | 1 | \$4,170 | \$4,837 |
| EP4410         | 4"          | 10 m     | 8,983        | 7,186        | 17,967          | 15,559          | 12,704          | 8,983           | 1 | \$5,055 | \$5,864 |

**URREA**

**NUEVO**

MANEJO DE CARGA 7

## ESLINGAS

### ESLINGAS DE POLIÉSTER PLANAS OJO - OJO



**FACTOR DE SEGURIDAD 5:1**



ESL36

- Para sujeción, levantamiento y manejo de cargas.
- Ejerce mejor tensión y elasticidad.
- Normas: EN1492: 2000; JB/T8521: 1997.



| Ancho | Kg. Vertical | Kg. Tensión | Kg. Canasta 90° | Kg. Canasta 60° | Kg. Canasta 45° | Kg. Canasta 30° |
|-------|--------------|-------------|-----------------|-----------------|-----------------|-----------------|
| 2"    | 2,000        | 1,600       | 4,000           | 3,400           | 2,800           | 2,000           |
| 3"    | 3,000        | 2,400       | 6,000           | 5,190           | 4,240           | 3,000           |
| 4"    | 4,000        | 3,200       | 8,000           | 6,800           | 5,600           | 4,000           |

| CÓDIGO | ANCHO | LONGITUD | COLOR | 📦       | MAYOREO | MENUDEO |
|--------|-------|----------|-------|---------|---------|---------|
| ESC24  | 2"    | 4 m      | 🟢     | 1       | \$280   | \$325   |
| ESC26  | 2"    | 6 m      |       | 1       | \$425   | \$493   |
| ESC28  | 2"    | 8 m      |       | 1       | \$665   | \$655   |
| ESC210 | 2"    | 10 m     |       | 1       | \$670   | \$777   |
| ESC34  | 3"    | 4 m      | 🟡     | 1       | \$440   | \$510   |
| ESC36  | 3"    | 6 m      |       | 1       | \$645   | \$748   |
| ESC38  | 3"    | 8 m      |       | 1       | \$845   | \$980   |
| ESC310 | 3"    | 10 m     | 1     | \$1,055 | \$1,224 |         |
| ESC44  | 4"    | 4 m      | 🔴     | 1       | \$665   | \$655   |
| ESC46  | 4"    | 6 m      |       | 1       | \$835   | \$969   |
| ESC48  | 4"    | 8 m      |       | 1       | \$1,135 | \$1,317 |
| ESC410 | 4"    | 10 m     |       | 1       | \$1,355 | \$1,572 |

## GANCHOS

### INFORMACIÓN IMPORTANTE DE SEGURIDAD:

1. Siempre inspeccione visualmente el gancho antes de usarlo.
2. Nunca use un gancho cuya abertura de garganta ha sido incrementada o cuya punta ha sido doblada más de 10° hacia afuera del plano del cuerpo del gancho o si está de alguna otra forma distorsionado o doblado.
3. Quite de servicio cualquier gancho con grietas, muescas o filos.
4. Nunca repare, retrabaje, altere, o le dé forma a un gancho a base de soldadura, calentándolo o doblándolo.
5. Nunca cargue de lado, de la parte posterior o de la punta de un gancho (fig. 1).
6. Siempre asegúrese que el gancho soporte correctamente la carga (fig. 2).
7. Cuando coloque 2 brazos de eslingas en un gancho, asegúrese que el ángulo de la vertical del brazo más retirado no sea mayor a 45° y que el ángulo entre los dos brazos no exceda los 90° (fig. 3). Para ángulos mayores de 90° o eslingas de más de dos brazos deberá usarse un eslabón maestro o un grillete para amarrar los brazos de la eslinga o gancho.

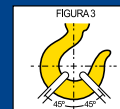
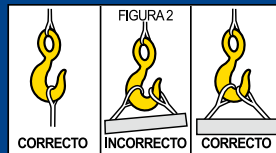
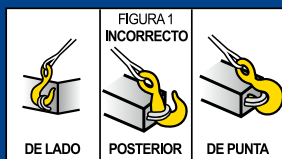

7

MANEJO DE CARGA

### GANCHOS CON CHAVETA



GANOG3

| DIMENSIONES (PULGADAS) |      |      |      |      |      |      |      |      |      |      |      |       |      |      |
|------------------------|------|------|------|------|------|------|------|------|------|------|------|-------|------|------|
|                        | A    | B    | C    | D    | E    | F    | G    | H    | K    | L    | N    | P R T |      |      |
| GANOG1                 | 1.06 | 0.32 | 0.29 | 2.75 | 0.94 | 1.19 | 0.81 | 0.88 | 0.50 | 3.95 | 2.13 | 0.38  | 2.58 | 0.81 |
| GANOG2                 | 1.22 | 0.43 | 0.34 | 3.06 | 1.06 | 1.25 | 0.94 | 1.00 | 0.56 | 4.52 | 2.25 | 0.44  | 2.87 | 0.97 |
| GANOG3                 | 1.38 | 0.45 | 0.44 | 3.63 | 1.31 | 1.50 | 1.13 | 1.19 | 0.66 | 5.15 | 2.56 | 0.47  | 3.25 | 1.06 |
| GANOG4                 | 1.88 | 0.57 | 0.53 | 4.81 | 1.69 | 1.94 | 1.56 | 1.63 | 0.91 | 6.53 | 3.44 | 0.63  | 4.00 | 1.3  |

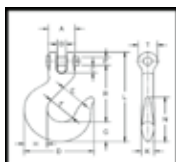

- Chaveta de seguridad que impide que la carga se libere espontáneamente.
- Forjados en acero al carbón.
- Para usarse con cadena grado 8.

**GRANEL**

| CÓDIGO | MEDIDA | CARGA LÍMITE DE TRABAJO | 📦 | MAYOREO | MENUDEO |
|--------|--------|-------------------------|---|---------|---------|
| GANOG1 | 1/4"   | 884 kg                  | 1 | \$50    | \$58    |
| GANOG2 | 5/16"  | 1,304 kg                | 1 | \$67    | \$78    |
| GANOG3 | 3/8"   | 1,814 kg                | 1 | \$96    | \$111   |
| GANOG4 | 1/2"   | 2,948 kg                | 1 | \$205   | \$238   |

### GANCHOS DE OJO CON SEGURO



GAN02

|       | DIMENSIONES (PULGADAS) |      |      |      |      |      |      |      |      |      |      |
|-------|------------------------|------|------|------|------|------|------|------|------|------|------|
|       | C                      | D    | F    | G    | J    | K    | M    | N    | O    | Q    | T    |
| GAN01 | 3.34                   | 2.86 | 1.25 | 0.73 | 0.90 | 0.69 | 0.63 | 0.36 | 0.89 | 0.75 | 0.87 |
| GAN02 | 3.81                   | 3.11 | 1.38 | 0.84 | 0.93 | 0.71 | 0.71 | 0.42 | 0.91 | 0.91 | 0.98 |
| GAN03 | 4.24                   | 3.55 | 1.50 | 1.00 | 0.99 | 0.88 | 0.88 | 0.55 | 1.00 | 1.13 | 1.03 |
| GAN04 | 4.84                   | 3.97 | 1.63 | 1.13 | 1.15 | 0.94 | 0.94 | 0.58 | 1.09 | 1.29 | 1.16 |
| GAN05 | 5.91                   | 4.87 | 2.00 | 1.44 | 1.52 | 1.31 | 1.31 | 0.72 | 1.36 | 1.56 | 1.53 |
| GAN06 | 7.51                   | 6.27 | 2.50 | 1.81 | 1.75 | 1.66 | 1.66 | 0.90 | 1.61 | 2.03 | 1.96 |
| GAN07 | 9.16                   | 7.50 | 3.00 | 2.25 | 2.41 | 1.88 | 1.63 | 1.11 | 2.08 | 2.44 | 2.47 |

- Seguro de resorte de enganche rápido y resistente, que permite trasladar la carga sin riesgo de que ésta caiga del gancho.
- Los ganchos de ojo con seguro se clasifican según la capacidad de carga.
- Forjados en acero al carbón.
- Para usarse con cable.

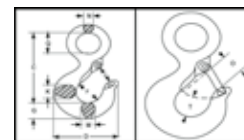

**GRANEL**

| CÓDIGO | MEDIDA  | CARGA LÍMITE DE TRABAJO | 📦 | MAYOREO | MENUDEO |
|--------|---------|-------------------------|---|---------|---------|
| GAN01  | 3/4"    | 750 kg                  | 1 | \$40    | \$46    |
| GAN02  | 7/8"    | 1,000 kg                | 1 | \$56    | \$65    |
| GAN03  | 1-1/8"  | 1,500 kg                | 1 | \$68    | \$79    |
| GAN04  | 1-1/4"  | 2,000 kg                | 1 | \$76    | \$88    |
| GAN05  | 1-9/16" | 3,000 kg                | 1 | \$229   | \$266   |
| GAN06  | 2"      | 5,000 kg                | 1 | \$435   | \$505   |
| GAN07  | 2-7/16" | 7,500 kg                | 1 | \$900   | \$1,044 |

**GANCHOS**

**GANCHOS PARA CADENA CON CHAVETA**



USO MÁSTER

DIMENSIONES (PULGADAS)

|        | A    | B    | C    | D    | E    | G    | H    | K    | L    | N    | P    | P    |
|--------|------|------|------|------|------|------|------|------|------|------|------|------|
| GANCC1 | 1.00 | 0.32 | 0.31 | 1.81 | 0.34 | 0.88 | 0.72 | 0.47 | 3.05 | 1.75 | 0.31 | 1.64 |
| GANCC2 | 1.22 | 0.43 | 0.36 | 2.12 | 0.44 | 0.97 | 0.91 | 0.59 | 3.66 | 2.06 | 0.38 | 2.02 |
| GANCC3 | 1.42 | 0.48 | 0.49 | 2.53 | 0.50 | 1.17 | 1.00 | 0.72 | 4.42 | 2.34 | 0.44 | 2.41 |
| GANCC4 | 1.88 | 0.57 | 0.51 | 3.56 | 0.66 | 1.53 | 1.25 | 0.78 | 5.72 | 2.97 | 0.63 | 3.19 |
| GANCC5 | 2.31 | 0.71 | 0.67 | 4.39 | 0.78 | 1.78 | 1.56 | 1.09 | 6.83 | 4.31 | 0.75 | 4.09 |

- Diseño de alta rigidez estructural para soportar cargas por tiempo continuo.
- Chaveta de seguridad que impide que la carga se libere espontáneamente.
- Forjados en acero al carbón.

**GRANEL**

| CÓDIGO | MEDIDA | CARGA LÍMITE DE TRABAJO | 📦 | MAYOREO | MENUDEO |
|--------|--------|-------------------------|---|---------|---------|
| GANCC1 | 1/4"   | 1,179 kg                | 1 | \$41    | \$48    |
| GANCC2 | 5/16"  | 1,304 kg                | 1 | \$59    | \$68    |
| GANCC3 | 3/8"   | 2,449 kg                | 1 | \$84    | \$84    |
| GANCC4 | 1/2"   | 4,173 kg                | 1 | \$160   | \$186   |
| GANCC5 | 5/8"   | 5,897 kg                | 1 | \$350   | \$406   |

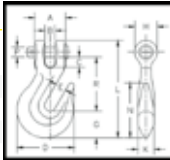

**GANCHOS "S"**



USO GENERAL



GANS4

- Fabricados en acero al carbón.
- Acabado galvanizado.

| CÓDIGO | DIÁMETRO | CARGA LÍMITE DE TRABAJO | 📦  | MAYOREO | MENUDEO |
|--------|----------|-------------------------|----|---------|---------|
| GANS3  | 3/16"    | 13 kg                   | 12 | \$7.40  | \$8.60  |
| GANS4  | 1/4"     | 38 kg                   | 12 | \$8.30  | \$9.60  |
| GANS5  | 5/16"    | 75 kg                   | 12 | \$11    | \$13    |

**GRILLETES**

**GRILLETES DE ACERO FORJADO**

**GRANEL**

| CÓDIGO             | GROSOR | CARGA LÍMITE DE TRABAJO | CON CHAVETA | 📦 | MAYOREO | MENUDEO |
|--------------------|--------|-------------------------|-------------|---|---------|---------|
| GR11               | 3/16"  | 300 kg                  |             | 5 | \$18    | \$21    |
| GR12               | 1/4"   | 450 kg                  |             | 5 | \$21    | \$24    |
| GR13               | 5/16"  | 680 kg                  |             | 5 | \$24    | \$28    |
| GR14               | 3/8"   | 910 kg                  |             | 5 | \$34    | \$39    |
| GR15               | 7/16"  | 1,360 kg                |             | 5 | \$36    | \$42    |
| GR16               | 1/2"   | 1,810 kg                |             | 5 | \$43    | \$50    |
| GR17               | 5/8"   | 2,950 kg                |             | 5 | \$79    | \$92    |
| GR18               | 3/4"   | 4,310 kg                |             | 5 | \$130   | \$151   |
| GR19               | 7/8"   | 6,400 kg                |             | 5 | \$190   | \$220   |
| GR110              | 1"     | 8,300 kg                |             | 3 | \$249   | \$289   |
| GR111              | 1-1/8" | 9,400 kg                |             | 3 | \$375   | \$435   |
| GR112              | 1-1/4" | 12,000 kg               |             | 1 | \$510   | \$592   |
| GR113              | 1-3/8" | 13,450 kg               |             | 1 | \$665   | \$771   |
| GR114              | 1-1/2" | 16,900 kg               |             | 1 | \$965   | \$1,119 |
| <b>Con chaveta</b> |        |                         |             |   |         |         |
| GCH3               | 1/2"   | 1,810 kg                | •           | 5 | \$58    | \$67    |
| GCH4               | 5/8"   | 2,950 kg                | •           | 5 | \$105   | \$122   |
| GCH5               | 3/4"   | 4,310 kg                | •           | 5 | \$165   | \$191   |
| GCH6               | 7/8"   | 6,400 kg                | •           | 5 | \$235   | \$273   |
| GCH7               | 1"     | 8,300 kg                | •           | 3 | \$350   | \$406   |
| <b>Comerciales</b> |        |                         |             |   |         |         |
| GRIP2              | 1/4"   | 300 kg                  |             | 5 | \$17    | \$20    |
| GRIP4              | 3/8"   | 750 kg                  |             | 5 | \$29    | \$34    |
| GRIP6              | 1/2"   | 1,500 kg                |             | 5 | \$42    | \$49    |
| GRIP7              | 5/8"   | 2,250 kg                |             | 5 | \$75    | \$87    |
| GRIP8              | 3/4"   | 3,250 kg                |             | 5 | \$125   | \$145   |
| GRIP9              | 7/8"   | 4,300 kg                |             | 5 | \$185   | \$215   |
| GRIP10             | 1"     | 5,500 kg                |             | 3 | \$240   | \$278   |
| GRIP13             | 1-1/2" | 10,500 kg               |             | 1 | \$919   | \$1,066 |



USO MÁSTER

- Forjados y templados.
- Galvanizados por inmersión.
- Se pueden usar en amarres, remolques, suspensiones y levantamiento donde la carga se aplica directamente en línea o en carga lateral.
- Se recomiendan en instalaciones permanentes o de largo plazo.



GR11



USO MÁSTER

- Se pueden usar en amarres, remolques, suspensiones y levantamiento donde la carga se aplica directamente en línea.
- Forjados y doblados en caliente.
- Galvanizados por inmersión.



GCH3  
Con tuerca de seguridad.



USO PROFESIONAL

- Forjados y templados para asegurar un rendimiento uniforme y maximizar las propiedades del acero.
- Galvanizados por inmersión, con tuerca de seguridad.
- Se pueden usar en amarres, remolques, suspensiones y levantamiento donde la carga se aplica directamente en línea.
- Se pueden usar en situaciones que involucran carga lateral.
- Se recomiendan en instalaciones permanentes o de largo plazo o donde la carga podría deslizarse en el perno del grillete provocando una rotación del perno.



GRIP2

**GUARDACABOS**

**GUARDACABOS PARA CABLE DE ACERO**



USO PROFESIONAL



GC5



- Diseño ovalado que facilita el amarre de la carga, con recubrimiento galvanizado.

**GRANEL**

| CÓDIGO | DIÁMETRO DEL CABLE | 📦  | MAYOREO | MENUDEO |
|--------|--------------------|----|---------|---------|
| GC3    | 1/4"               | 12 | \$2.40  | \$2.80  |
| GC5    | 3/8"               | 12 | \$5.20  | \$6     |
| GC6    | 1/2"               | 12 | \$7.30  | \$8.50  |
| GC7    | 5/8"               | 5  | \$15    | \$17    |
| GC8    | 3/4"               | 5  | \$27    | \$31    |

- Fabricados en acero.
- Los guardacabos evitan el desgaste y la deformación del cable, dándole el doblez adecuado en las terminales de ojo.

**GARRUCHAS**

**GARRUCHAS PARA NORIA**



USO GENERAL



151035

- Fabricados en zinc.
- Polea para tendadero.
- Acabado niquelado.

| CÓDIGO | DIÁMETRO | CARGA LÍMITE DE TRABAJO | 📦  | MAYOREO | MENUDEO |
|--------|----------|-------------------------|----|---------|---------|
| 151035 | 3/4"     | 50 kg                   | 12 | \$20    | \$23    |
| 151036 | 1"       | 50 kg                   | 12 | \$30    | \$35    |
| 151037 | 1-1/2"   | 75 kg                   | 12 | \$47    | \$55    |
| 151038 | 2"       | 90 kg                   | 12 | \$87    | \$101   |

## MINIGRÚAS

### MINIGRÚAS O THIRFORS



USO PROFESIONAL

- Construcción completa en acero.
- Ganchos de acero forjado.
- Dientes triple unión con doble engrane.
- Serie estándar ideal para movimiento de equipo pesado, tensado de cables.
- Precauciones: no sobrepase la máxima carga de trabajo. Inspeccione la minigrúa visualmente. No accione tirando sobre una esquina, ya que la carga puede soltarse. No utilice ningún tubo como palanca para hacer fuerza accionando la minigrúa. Nunca tense un cable alrededor de cualquier objeto, reconectando con el cuerpo de la minigrúa o el mismo cable.

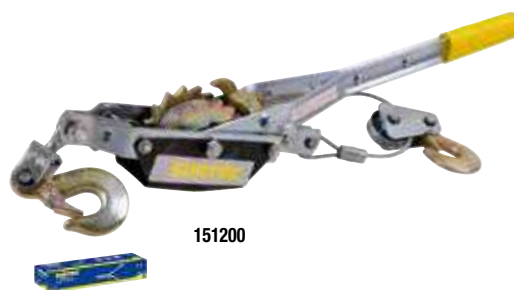

151200

| CÓDIGO | CAPACIDAD DE TIRO | CAPACIDAD DE LEVANTE | Ø CABLE MM | LONGITUD CABLE M | 📦 | MAYOREO | MENUDEO |
|--------|-------------------|----------------------|------------|------------------|---|---------|---------|
| 151200 | 1,000 kg          | 500 kg               | 4          | 1.17             | 1 | \$469   | \$544   |
| 151201 | 2,000 kg          | 1,000 kg             | 5          | 1.40             | 1 | \$550   | \$638   |
| 151202 | 3,000 kg          | 1,500 kg             | 5          | 1.83             | 1 | \$730   | \$847   |
| 151203 | 4,000 kg          | 2,000 kg             | 6          | 1.83             | 1 | \$725   | \$841   |

## PERROS

### MÉTODO PARA LA INSTALACIÓN DE PERROS:

1. Recorra el cable la longitud necesaria alrededor del guardacabo, e instale el primer perro a una distancia igual al ancho de su base de la punta extrema del cable. Apriete las tuercas alternadamente hasta el torque especificado.
2. Cuando sólo 2 perros son necesarios, instálelo lo más cerca posible al doblez del cable o del guardacabo, y apriete las tuercas alternadamente hasta el torque especificado. Cuando más de 2 perros son requeridos instale el segundo lo más cerca posible al doblez del cable o del guardacabo y gire las tuercas firmemente sin apretar.
3. Instale todos los perros que sean necesarios entre los 2 primeros con espacios iguales entre uno y otro y ubicados en la misma posición. Asegúrese que las tuercas de todos los perros queden apretadas de acuerdo al torque especificado.
4. Finalmente, aplique una carga igual o mayor a la que espera usar para probar el ensamble. Enseguida revise, y de ser necesario, vuelva a apretar las tuercas de acuerdo al torque recomendado.

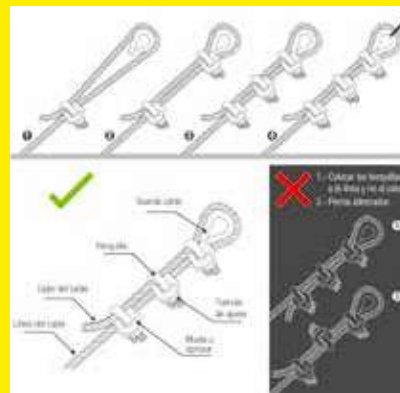

### PRECAUCIONES:

Nunca use los perros de hierro maleable para levantar cargas o en trabajos pesados. Estos son usados para ser terminales de ojo en cable estándar y torcido a la derecha y en usos no críticos aplicando cargas pequeñas como en rieles de mano, alambrado, etc. Nunca use los perros para unir directamente dos cables y levantar la carga. Inspeccione periódicamente las terminales y el cable, para identificar desgaste, abusos o irregularidades. Las bases y roscas deben estar libres y secas de lubricantes para lograr los torques especificados.

### PERROS DE ACERO FORJADO PARA CABLE DE ACERO



USO MÁSTER

- Fabricado de hierro maleable.
- Acabado galvanizado.
- Resistente a la corrosión.
- Tuercas de acero.
- Para trabajos pesados.



PER3DF

| CÓDIGO | DIÁMETRO DEL CABLE | DIÁMETRO DE ROSCA |       | MIN. NÚMERO DE PERROS | LONG. DEL CABLE A RECORRER | MIN. TORQUE |       | IDEAL PARA CABLE | 📦 | MAYOREO | MENUDEO |
|--------|--------------------|-------------------|-------|-----------------------|----------------------------|-------------|-------|------------------|---|---------|---------|
|        |                    | pulg              | mm    |                       |                            | lb-ft       | nm    |                  |   |         |         |
| PER3DF | 1/4"               | 1/4"              | 7.51  | 2                     | 121                        | 15          | 20.35 | 5/16"            | 5 | \$18    | \$21    |
| PER5DF | 3/8"               | 3/8"              | 10.67 | 2                     | 165                        | 25          | 33.92 | 7/16"            | 5 | \$31    | \$36    |
| PER7DF | 1/2"               | 1/2"              | 11.86 | 3                     | 292                        | 35          | 47.49 | 1/2"             | 5 | \$48    | \$56    |
| PER9DF | 5/8"               | 5/8"              | 13.5  | 3                     | 316                        | 50          | 67.84 | 5/8"             | 5 | \$75    | \$87    |

GRANEL

### PERROS DE HIERRO MALEABLE PARA CABLE DE ACERO



USO PROFESIONAL

- Fabricado de hierro maleable.
- Acabado galvanizado.
- Resistente a la corrosión.
- Tuercas de acero.



PER1

| CÓDIGO | DIÁMETRO DEL CABLE | DIÁMETRO DE ROSCA |       | MIN. NÚMERO DE PERROS | LONG. DEL CABLE A RECORRER | MIN. TORQUE |       | IDEAL PARA CABLE | 📦  | MAYOREO | MENUDEO |
|--------|--------------------|-------------------|-------|-----------------------|----------------------------|-------------|-------|------------------|----|---------|---------|
|        |                    | pulg              | mm    |                       |                            | lb-ft       | nm    |                  |    |         |         |
| PER1   | 1/8"               | 3/16"             | 4.46  | 3                     | 121                        | 2.7         | 3.66  | 1/8"             | 12 | \$2.70  | \$3.70  |
| PER2   | 3/16"              | 1/4"              | 5.95  | 3                     | 140                        | 2.7         | 3.66  | 3/16"            | 12 | \$3.80  | \$4.40  |
| PER3   | 1/4"               | 5/16"             | 7.54  | 3                     | 178                        | 12          | 16.26 | 1/4"             | 12 | \$6.20  | \$7.20  |
| PER4   | 5/16"              | 5/16"             | 7.54  | 3                     | 197                        | 12          | 16.26 | 5/16"            | 12 | \$7     | \$8.10  |
| PER5   | 3/8"               | 3/8"              | 9.05  | 3                     | 241                        | 18.5        | 25.07 | 3/8"             | 12 | \$10    | \$12    |
| PER6   | 7/16"              | 3/8"              | 9.05  | 4                     | 260                        | 18.5        | 25.07 | 7/16"            | 12 | \$12    | \$14    |
| PER7   | 1/2"               | 7/16"             | 10.65 | 4                     | 378                        | 25          | 33.88 | 1/2"             | 12 | \$16    | \$19    |
| PER8   | 9/16"              | 1/2"              | 11.77 | 4                     | 406                        | 35          | 47.43 | 9/16"            | 12 | \$23    | \$27    |
| PER9   | 5/8"               | 1/2"              | 11.77 | 4                     | 406                        | 35          | 47.43 | 5/8"             | 10 | \$25    | \$29    |
| PER10  | 3/4"               | 9/16"             | 13.36 | 5                     | 565                        | 50          | 67.75 | 3/4"             | 10 | \$35    | \$41    |
| PER11  | 7/8"               | 5/8"              | 14.98 | 5                     | 597                        | 100         | 135.5 | 7/8"             | 10 | \$53    | \$61    |
| PER12  | 1"                 | 5/8"              | 14.98 | 6                     | 787                        | 100         | 135.5 | 1"               | 10 | \$63    | \$73    |

GRANEL

### PERROS DE HIERRO MALEABLE PARA CABLE DE ACERO TIPO ALEMÁN



USO GENERAL

- Fabricado de hierro maleable.
- Acabado galvanizado.
- Resistente a la corrosión.
- Tuercas de acero.
- Para trabajos ligeros.



PER5A

| CÓDIGO | DIÁMETRO DEL CABLE | DIÁMETRO DE ROSCA |       | MIN. NÚMERO DE PERROS | LONG. DEL CABLE A RECORRER | MIN. TORQUE |       | IDEAL PARA CABLE | 📦  | MAYOREO | MENUDEO |
|--------|--------------------|-------------------|-------|-----------------------|----------------------------|-------------|-------|------------------|----|---------|---------|
|        |                    | pulg              | mm    |                       |                            | lb-ft       | nm    |                  |    |         |         |
| PER1A  | 1/8"               | 1/8"              | 3.55  | 3                     | 121                        | 2.5         | 3.39  | 5/32"            | 12 | \$2     | \$2.30  |
| PER3A  | 1/4"               | 1/4"              | 4.75  | 3                     | 178                        | 2.7         | 3.66  | 3/16"            | 12 | \$4.70  | \$5.50  |
| PER5A  | 3/8"               | 3/8"              | 7.51  | 3                     | 241                        | 12          | 16.26 | 9/32"            | 12 | \$8.40  | \$9.70  |
| PER7A  | 1/2"               | 1/2"              | 9.54  | 4                     | 378                        | 18.5        | 25.07 | 3/8"             | 12 | \$12    | \$14    |
| PER9A  | 5/8"               | 5/8"              | 11.58 | 4                     | 406                        | 35          | 47.43 | 15/32"           | 10 | \$20    | \$23    |
| PER10A | 3/4"               | 3/4"              | 11.58 | 5                     | 565                        | 35          | 47.43 | 7/16"            | 10 | \$27    | \$31    |

GRANEL

**POLIPASTOS**

**POLIPASTOS ELÉCTRICOS**



220/440V 60Hz

USO PESADO

TRIFÁSICO



45300



- Sistema motor-freno de alto arranque y frenado instantáneo.
- Cadena de carga: calibrada de acero de alta resistencia grado-80, verificada según normas EN 818/7, con tratamiento antidesgaste y anticorrosión.

| CÓDIGO                        | 45300          | 45301          | 45302          | 45303          |
|-------------------------------|----------------|----------------|----------------|----------------|
| CAPACIDAD                     | 500 kg         | 1t             | 2t             | 3t             |
| POTENCIA DE MOTOR             | 0.37 kW        | 0.75 kW        | 1.50 kW        | 1.50 kW        |
| POTENCIA HP                   | 1/2 HP         | 1 HP           | 2 HP           | 2 HP           |
| VOLTAJE                       | 220/440 V      | 220/440 V      | 220/440 V      | 220/440 V      |
| PESO (KG)                     | 24             | 39             | 60             | 76             |
| CICLO DE TRABAJO              | 47% - 10.2 min | 47% - 10.2 min | 47% - 10.2 min | 47% - 10.2 min |
| APERTURA DEL GANCHO (MM)      | 21             | 21             | 25             | 33             |
| LONGITUD DE CABLE (M)         | 3              | 3              | 3              | 3              |
| DIÁMETRO CABLE (MM)           | 1              | 2              | 2              | 2              |
| Nº RAMALES (CAÍDA DE CADENAS) | 1              | 1              | 1              | 2              |
| ☑                             |                |                |                |                |
| MAYOREO                       | \$59,649       | \$82,705       | \$118,150      | \$139,535      |
| MENUDEO                       | \$69,193       | \$95,938       | \$137,054      | \$161,861      |



**POLIPASTOS ELÉCTRICOS**



220V 60Hz

USO INDUSTRIAL

GRADO IP 64



POEL01



- Sistema doble freno.
- Factor 3 de seguridad.
- Cadena de acero.
- Gancho giratorio.

Espera fecha de lanzamiento.

| CÓDIGO                          | POEL01    | POEL03     | POEL07   | POEL09    | POEL11     |
|---------------------------------|-----------|------------|----------|-----------|------------|
| CAPACIDAD                       | 500 kg    | 1t         | 2t       | 3t        | 5t         |
| POTENCIA DE MOTOR               | 0.75W     | 0.75W      | 1.5W     | 1.5W      | 2.5W       |
| POTENCIA HP                     | 1         | 1          | 2        | 2         | 3          |
| VOLTAJE                         | 220 V     | 220 V      | 220 V    | 220 V     | 220 V      |
| AMPERAJE                        | 8.8 A     | 8.8 A      | 14 A     | 14 A      | 17 A       |
| VELOCIDAD DE ELEVACION          | 5.6 m/min | 2.64 m/min | 3 m/min  | 3 m/min   | 1.25 m/min |
| APERTURA MÁXIMA DEL GANCHO (MM) | 21        | 21         | 25       | 33        | 40         |
| LONGITUD DE CADENA (M)          | 3.5       | 7          | 13       | 13        | 13         |
| DIÁMETRO DE LA CADENA (MM)      | 6         | 6          | 8        | 8         | 10         |
| Nº RAMALES                      | 1         | 2          | 2        | 2         | 2          |
| TIPO DE CARRO                   | Empuje    | Empuje     | Empuje   | Empuje    | Empuje     |
| ☑                               |           |            |          |           |            |
| MAYOREO                         | \$41,755  | \$57,890   | \$82,705 | \$97,675  | \$128,195  |
| MENUDEO                         | \$48,436  | \$67,152   | \$95,938 | \$113,303 | \$148,706  |



NUEVO

**POLIPASTOS ELÉCTRICOS**



USO PROFESIONAL



POLEC1



- Cable de fácil conexión.
- Grúa giratoria que evita que el cable se atasque.
- Paro de seguridad automático al exceder la capacidad de carga.

| CÓDIGO                           | POLEC1     | POLEC2     | POLEC3     | POLEC4     |
|----------------------------------|------------|------------|------------|------------|
| CAPACIDAD                        | 400 kg     | 600 kg     | 800 kg     | 1000 kg    |
| POTENCIA MOTOR                   | 780 W      | 950 W      | 1150 W     | 1700 W     |
| POTENCIA HP                      | 1/2        | 1          | 2          | 2          |
| VOLTAJE                          | 127        | 127        | 127        | 127        |
| PESO KG                          | 16.05      | 16.7       | 18.25      | 29.75      |
| CICLO DE TRABAJO                 | 20%-10 min | 20%-10 min | 20%-10 min | 20%-10 min |
| APERTURA DE GANCHO               | 22 mm      | 22 mm      | 22 mm      | 27 mm      |
| LONGITUD DE CABLE                | 12 m       | 12 m       | 12 m       | 12 m       |
| DIÁMETRO CABLE                   | 6 mm       | 5 mm       | 4 mm       | 4 mm       |
| APERTURA DE GANCHO               | 27         | 22         | 22         | 22         |
| Nº DE RAMALES (CAÍDAS DE CADENA) | 1          | 1          | 1          | 1          |
| ☑                                |            |            |            |            |
| MAYOREO                          | \$4,240    | \$5,465    | \$7,410    | \$10,555   |
| MENUDEO                          | \$4,918    | \$6,339    | \$8,596    | \$12,244   |

**POLIPASTOS MANUALES**



USO PESADO

- Construcción totalmente cerrada que evita que el polvo y la humedad penetren.
- Cadena de carga calibrada de acero grado 80 de 3 m de largo.
- Cuenta con un sistema de accionamiento frontal que agiliza los descensos y reduce el esfuerzo a realizar para bajar cargas.
- Muy seguro al contar con un freno de acción inmediato patentado.



| CÓDIGO                           | 46300        | 46301        | 46302        | 46303        | 46305         | 46306         | 46308         | 46310         |
|----------------------------------|--------------|--------------|--------------|--------------|---------------|---------------|---------------|---------------|
| CAPACIDAD                        | 500 kg       | 1t           | 2t           | 3t           | 5t            | 6t            | 8t            | 10t           |
| CADENA DE PASO                   | 5 mm x 15 mm | 7 mm x 21 mm | 8 mm x 24 mm | 8 mm x 24 mm | 10 mm x 28 mm | 13 mm x 36 mm | 13 mm x 36 mm | 13 mm x 36 mm |
| Nº DE RAMALES (CAÍDAS DE CADENA) | 1            | 1            | 1            | 2            | 2             | 2             | 3             | 3             |
| LONGITUD DE CADENA               | 3 m          | 3 m          | 3 m          | 3 m          | 3 m           | 3 m           | 3 m           | 3 m           |
| ☑                                |              |              |              |              |               |               |               |               |
| MAYOREO                          | \$10,089     | \$12,819     | \$19,399     | \$27,390     | \$35,120      | \$39,600      | \$67,890      | \$73,235      |
| MENUDEO                          | \$11,703     | \$14,870     | \$22,503     | \$31,772     | \$40,739      | \$45,936      | \$78,752      | \$84,953      |



**RACK CON 4 POLIPASTOS**

4 PIEZAS



**POLIPASTOS MANUALES**



USO INDUSTRIAL

- Gran seguridad de operación al contar con doble sistema de freno.
- Caja de engranes fabricada en acero templado.
- Gachos giratorios de acero forjado con traba de seguridad.
- Cadena pavonada de alta resistencia grado 80.



| CÓDIGO                           | 42300   | 42301   | 42600   | 42601   | 42302   | 42303    | 42305    | 42602    | 42603    | 42605    | 42307    | 42310    |
|----------------------------------|---------|---------|---------|---------|---------|----------|----------|----------|----------|----------|----------|----------|
| CAPACIDAD                        | 500 kg  | 1t      | 500 kg  | 1t      | 2t      | 3t       | 5t       | 2t       | 3t       | 5t       | 7.5t     | 10t      |
| DIAM. CADENA                     | 6 mm    | 6 mm    | 6 mm    | 6 mm    | 6 mm    | 8 mm     | 10 mm    | 6 mm     | 8 mm     | 10 mm    | 10 mm    | 10 mm    |
| Nº DE RAMALES (CAÍDAS DE CADENA) | 1       | 1       | 1       | 1       | 2       | 2        | 2        | 2        | 2        | 2        | 3        | 4        |
| LONGITUD DE CADENA               | 3 m     | 3 m     | 6 m     | 6 m     | 3 m     | 3 m      | 3 m      | 6 m      | 6 m      | 6 m      | 3 m      | 3 m      |
| ☑                                |         |         |         |         |         |          |          |          |          |          |          |          |
| MAYOREO                          | \$3,899 | \$4,485 | \$5,635 | \$6,290 | \$5,505 | \$9,589  | \$12,995 | \$9,045  | \$15,085 | \$22,715 | \$22,015 | \$39,705 |
| MENUDEO                          | \$4,523 | \$5,203 | \$6,537 | \$7,296 | \$6,386 | \$11,123 | \$15,074 | \$10,492 | \$17,499 | \$26,349 | \$25,537 | \$46,058 |

Contenido pág. 503

| CÓDIGO | DESCRIPCIÓN                                       | ☑ | MAYOREO  | MENUDEO  |
|--------|---|---|----------|----------|
| RPOLC  | Polipastos: 1 ramal 1/2 t, 1 y 2 t, 2 ramales 3 t | 1 | \$73,789 | \$85,595 |

**POLIPASTOS**

**POLIPASTOS MANUALES**



**USO PROFESIONAL**



**POLAC1A**

- Con doble sistema de freno para aumentar la seguridad en la operación.
- Caja de engranajes con tratamiento térmico.
- Ganchos de acero forjado giratorios con traba de seguridad, reduciendo la tensión de la cadena.
- Ante la sobrecarga no se rompen repentinamente sino que se va abriendo en forma paulatina.
- Cadena de acero de alta resistencia grado 8.
- Cadena de acero pavonada que evita el deterioro del medio ambiente.

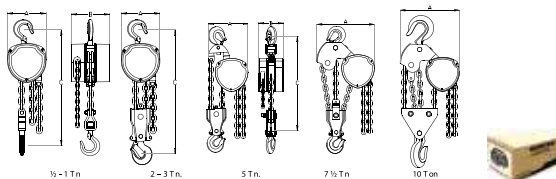

| CÓDIGO                 | CAPACIDAD       | LONGITUD DE CADENA m | DIÁMETRO CADENA mm | APERTURA GANCHO mm | NO. DE RAMALES (CAÍDAS DE CADENA) | A mm | B mm | C mm | CARGA DE PRUEBA kg | MAYOREO | MENUDEO           |
|------------------------|-----------------|----------------------|--------------------|--------------------|-----------------------------------|------|------|------|--------------------|---------|-------------------|
| Con cadena de 3 metros |                 |                      |                    |                    |                                   |      |      |      |                    |         |                   |
| POLAC1A                | 1/2 tonelada    | 3                    | 6                  | 21                 | 1                                 | 125  | 113  | 255  | 7500               | 1       | \$1,980 \$2,297   |
| POLAC2A                | 1 tonelada      | 3                    | 6                  | 24                 | 1                                 | 147  | 126  | 306  | 1500               | 1       | \$2,070 \$2,401   |
| POLAC3A                | 2 toneladas     | 3                    | 6                  | 31                 | 2                                 | 183  | 141  | 368  | 3000               | 1       | \$2,830 \$3,283   |
| POLAC4A                | 3 toneladas     | 3                    | 8                  | 36                 | 2                                 | 183  | 141  | 486  | 4500               | 1       | \$3,690 \$4,280   |
| POLAC5A                | 5 toneladas     | 3                    | 10                 | 47                 | 2                                 | 215  | 163  | 616  | 7500               | 1       | \$5,600 \$6,496   |
| POLAC7A                | 7-1/2 toneladas | 3                    | 10                 | 54                 | 3                                 | 404  | 163  | 750  | 9000               | 1       | \$11,180 \$12,969 |
| POLAC10A               | 10 toneladas    | 3                    | 10                 | 58                 | 4                                 | 404  | 163  | 750  | 12500              | 1       | \$10,935 \$12,685 |
| Con cadena de 6 metros |                 |                      |                    |                    |                                   |      |      |      |                    |         |                   |
| POLAC1A-6              | 1/2 tonelada    | 6                    | 6                  | 21                 | 1                                 | 125  | 113  | 255  | 7500               | 1       | \$2,640 \$3,062   |
| POLAC2A-6              | 1 tonelada      | 6                    | 6                  | 24                 | 1                                 | 147  | 126  | 306  | 1500               | 1       | \$2,679 \$3,108   |
| POLAC3A-6              | 2 toneladas     | 6                    | 6                  | 31                 | 2                                 | 183  | 141  | 368  | 3000               | 1       | \$3,585 \$4,159   |
| POLAC4A-6              | 3 toneladas     | 6                    | 8                  | 36                 | 2                                 | 183  | 141  | 486  | 4500               | 1       | \$5,110 \$5,928   |
| POLAC5A-6              | 5 toneladas     | 6                    | 10                 | 47                 | 2                                 | 215  | 163  | 616  | 7500               | 1       | \$7,179 \$8,328   |

**POLIPASTOS MANUALES**



**USO GENERAL**



**POLAC2L**

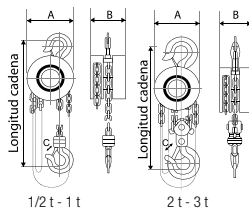

- Mecanismo que protege los frenos y provoca menor desgaste.
- Diseño compacto.



| CÓDIGO  | CAPACIDAD    | LONGITUD DE CADENA m | DIÁMETRO CADENA mm | APERTURA GANCHO mm | NO. DE RAMALES (CAÍDAS DE CADENA) | A mm | B mm | C mm | CARGA DE PRUEBA kg | MAYOREO | MENUDEO         |
|---------|--------------|----------------------|--------------------|--------------------|-----------------------------------|------|------|------|--------------------|---------|-----------------|
| POLAC1L | 1/2 tonelada | 2.5                  | 6                  | 24                 | 1                                 | 142  | 126  | 18   | 750                | 1       | \$1,729 \$2,006 |
| POLAC2L | 1 tonelada   | 2.5                  | 6                  | 25                 | 1                                 | 142  | 126  | 22   | 1500               | 1       | \$1,785 \$2,071 |
| POLAC3L | 2 toneladas  | 2.5                  | 6                  | 30                 | 2                                 | 142  | 126  | 28   | 3000               | 1       | \$2,295 \$2,662 |
| POLAC4L | 3 toneladas  | 3                    | 8                  | 37                 | 2                                 | 178  | 142  | 34   | 4500               | 1       | \$3,360 \$3,898 |

**POLIPASTOS MANUALES**



**USO INDUSTRIAL**



**POPA01**



- Polipasto de palanca con gancho giratorio.
- Mango de caucho.

*Espera fecha de lanzamiento.*



| CÓDIGO                     | POPA01  | POPA02  | POPA03   | POPA04   |
|----------------------------|---------|---------|----------|----------|
| CAPACIDAD                  | 750 kg  | 1.5 t   | 3 t      | 6 t      |
| APERTURA MÁXIMA DEL GANCHO | 37 mm   | 45 mm   | 50 mm    | 64 mm    |
| LONGITUD DE LA CADENA      | 1.5 m   | 1.5 m   | 1.5 m    | 3 m      |
| LONGITUD DE LA PALANCA     | 125 mm  | 160 mm  | 190 mm   | 220 mm   |
| ELEVACIÓN MÁXIMA           | 1.5 m   | 1.5 m   | 1.5 m    | 1.5 m    |
| MAYOREO                    | \$4,889 | \$6,339 | \$10,179 | \$15,250 |
| MENUDEO                    | \$5,671 | \$7,353 | \$11,808 | \$17,690 |

**POLIPASTOS MANUALES DE PALANCA**



**USO PESADO**



- Compacto y ligero para uso en espacios reducidos.
- Ajuste rápido de cadena.
- Sistema de doble freno.
- Único sistema antidesbloqueo.



| CÓDIGO                     | 47015   | 47115    | 47315    |
|----------------------------|---------|----------|----------|
| CAPACIDAD                  | 750 kg  | 1.5 t    | 3.2 t    |
| APERTURA MÁXIMA DEL GANCHO | 26.5 mm | 32 mm    | 39 mm    |
| LONGITUD DE LA CADENA      | 1.722 m | 1.749 m  | 1.83 m   |
| LONGITUD DE LA PALANCA     | 245 mm  | 265 mm   | 415 mm   |
| ELEVACIÓN MÁXIMA           | 1.5 m   | 1.5 m    | 1.5 m    |
| MAYOREO                    | \$6,980 | \$9,055  | \$14,540 |
| MENUDEO                    | \$8,097 | \$10,504 | \$16,866 |

**POLIPASTOS MANUALES DE PALANCA**



**USO PROFESIONAL**



**POLPAL1**

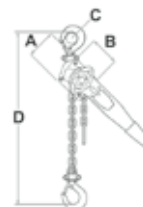

- Sistema de frenado con doble trinquete.
- Palanca que minimiza el esfuerzo al levantar la carga.
- Ganchos forjados con giro de 360°.
- Mango con grip antideslizante.



| CÓDIGO  | CAPACIDAD     | LONGITUD DE CADENA m | ESFUERZO PARA CARGA NOMINAL N | NO. DE RAMALES (CAÍDAS DE CADENA) | DIÁMETRO CADENA mm | PESO kg | A mm | B mm | C mm | D mm | CARGA DE PRUEBA (kg) | MAYOREO | MENUDEO         |
|---------|---------------|----------------------|-------------------------------|-----------------------------------|--------------------|---------|------|------|------|------|----------------------|---------|-----------------|
| POLPAL1 | 3/4 tonelada  | 1.5                  | 140                           | 1                                 | 6                  | 7.7     | 95   | 135  | 37   | 320  | 1,100                | 1       | \$1,980 \$2,297 |
| POLPAL2 | 1.5 toneladas | 1.5                  | 240                           | 1                                 | 8                  | 11.8    | 105  | 155  | 45   | 380  | 2,300                | 1       | \$2,519 \$2,922 |
| POLPAL3 | 3 toneladas   | 1.5                  | 320                           | 1                                 | 10                 | 21      | 130  | 200  | 50   | 480  | 3,800                | 1       | \$3,785 \$4,391 |
| POLPAL6 | 6 toneladas   | 1.5                  | 340                           | 2                                 | 10                 | 32      | 130  | 200  | 64   | 600  | 7,600                | 1       | \$6,040 \$7,006 |

**SUJETADORES**

**SUJETADORES CON MATRACA**

USO INDUSTRIAL **FACTOR DE SEGURIDAD 3:1**



- Fabricados en poliéster de alta tenacidad con recubrimiento contra UV.
- Gancho tipo "J".
- Cumple con la norma WSTDA.

**RACK**

| CÓDIGO | ANCHO DE BANDA |       | LARGO DE BANDA |     | CARGA LÍMITE DE TRABAJO |       | 📦 | MAYOREO | MENUDEO |
|--------|----------------|-------|----------------|-----|-------------------------|-------|---|---------|---------|
|        | PULG           | MM    | M              | FT  | KG                      | LB    |   |         |         |
| SMG7   | 4"             | 101.6 | 9              | 30' | 2,450                   | 5,401 | 1 | \$1,929 | \$2,238 |
| SMG6   | 3"             | 76.2  | 9              | 30' | 2,724                   | 6,005 | 1 | \$1,630 | \$1,891 |
| SMG5   | 2"             | 50.8  | 9              | 30' | 1,513                   | 3,336 | 1 | \$665   | \$771   |
| SMA3   | 1"             | 25.4  | 6              | 20' | 380                     | 838   | 1 | \$359   | \$416   |

**SUJETADORES CON MATRACA**

USO PROFESIONAL **FACTOR DE SEGURIDAD 5:1**



151130 - 151134 Tipo alambre.



151131 Tipo plano.

- Ideales para tráilers y camiones.
- 100% poliéster.



151134

151131

| CÓDIGO | ANCHO DE BANDA |       | LARGO DE BANDA |     | CARGA LÍMITE DE TRABAJO |       | 📦 | MAYOREO | MENUDEO |
|--------|----------------|-------|----------------|-----|-------------------------|-------|---|---------|---------|
|        | PULG           | MM    | M              | FT  | KG                      | LB    |   |         |         |
| 151134 | 4"             | 101.6 | 9              | 30' | 2,450                   | 5,401 | 1 | \$1,059 | \$1,228 |
| 151133 | 3"             | 76.2  | 9              | 30' | 2,724                   | 6,005 | 1 | \$915   | \$1,061 |
| 151130 | 2"             | 50.8  | 9              | 30' | 1,513                   | 3,336 | 1 | \$435   | \$505   |
| 151131 | 2"             | 50.8  | 9              | 30' | 1,513                   | 3,336 | 1 | \$435   | \$505   |

**JUEGO DE SUJETADORES TIPO MATRACA Y TENSORES**

USO PROFESIONAL

**8** PIEZAS



VIDEO

| Cantidad | Descripción                     |
|----------|---------------------------------|
| 2        | Sujetadores de 25 mm x 4.5 m    |
| 2        | Tensores elásticos 8 mm x 30 cm |
| 2        | Tensores elásticos 8 mm x 45 cm |
| 2        | Tensores elásticos 8 mm x 61 cm |

- Carga máxima de trabajo: 378 kg.
- 100% poliéster.

**RACK**

| CÓDIGO | PIEZAS | 📦 | MAYOREO | MENUDEO |
|--------|--------|---|---------|---------|
| 151144 | 8      | 1 | \$329   | \$382   |

**JUEGOS DE SUJETADORES TIPO HEBILLA**

USO PROFESIONAL

**4** PIEZAS



151152

**2** PIEZAS



151153

- Aprieta y asegura.
- 100% poliéster.
- Carga máxima de trabajo: 181 kg.
- Mecanismo de rápida liberación de la cinta.
- Ideal para automóviles, lanchas, motocicletas y tractores.

**RACK**

| CÓDIGO | PIEZAS | MEDIDA        | 📦 | MAYOREO | MENUDEO |
|--------|--------|---------------|---|---------|---------|
| 151152 | 4      | 25 mm x 1.8 m | 1 | \$450   | \$522   |
| 151153 | 2      | 25 mm x 1.8 m | 1 | \$165   | \$191   |

**JUEGO DE SUJETADORES TIPO MATRACA Y HEBILLA**

USO PROFESIONAL

**4** PIEZAS



| Cantidad | Descripción                               |
|----------|---|
| 2        | Sujetadores tipo matraca de 25 mm x 4.5 m |
| 2        | Sujetadores tipo hebilla de 25 mm x 1.8 m |

- Carga máxima de trabajo: Tipo matraca: 227 kg. Tipo hebilla: 181 kg.
- 100% poliéster.

**RACK**

| CÓDIGO | PIEZAS | 📦 | MAYOREO | MENUDEO |
|--------|--------|---|---------|---------|
| 151151 | 4      | 1 | \$440   | \$510   |

**SUJETADORES CON MATRACA**

USO PROFESIONAL



151100



- Dispositivo de tensión por medio de matraca.
- Mecanismo de rápida liberación.
- Ideal para automóviles, lanchas, motocicletas y tractores.
- Resistencia máxima de ensamble: 681 kg.
- Carga límite de trabajo: 227 kg.
- 100% poliéster.

| CÓDIGO | MEDIDA        | 📦 | MAYOREO | MENUDEO |
|--------|---------------|---|---------|---------|
| 151100 | 25 mm x 1.8 m | 6 | \$105   | \$122   |
| 151101 | 25 mm x 3 m   | 6 | \$115   | \$133   |
| 151102 | 25 mm x 4.5 m | 6 | \$125   | \$145   |

**JUEGOS DE SUJETADORES TIPO MATRACA**

USO PROFESIONAL

**4** PIEZAS



151150

**2** PIEZAS



151154

- Mecanismo de rápida liberación de la cinta.
- Ideal para automóviles, lanchas, motocicletas y tractores.
- 100% poliéster.
- Carga máxima de trabajo: 227 kg.

**RACK**

| CÓDIGO | PIEZAS | MEDIDA        | 📦 | MAYOREO | MENUDEO |
|--------|--------|---------------|---|---------|---------|
| 151150 | 4      | 25 mm x 4.5 m | 1 | \$480   | \$557   |
| 151154 | 2      | 25 mm x 4.5 m | 1 | \$250   | \$290   |
| 151156 | 2      | 25 mm x 1.8 m | 1 | \$219   | \$254   |

**SUJETADORES CON HEBILLA**

USO PROFESIONAL



151121



- Mecanismo de rápida liberación.

- Ideal para automóviles, lanchas, motocicletas y tractores.
- Carga máxima de trabajo de 181 kg.
- Carga de ruptura de 545 kg.
- 100% poliéster.

| CÓDIGO | MEDIDA        | 📦 | MAYOREO | MENUDEO |
|--------|---------------|---|---------|---------|
| 151120 | 25 mm x 1.8 m | 6 | \$125   | \$145   |
| 151121 | 25 mm x 3 m   | 6 | \$145   | \$168   |

## TENSORES Y LIGAS PARA LONA

### JUEGOS DE TENSORES ELÁSTICOS

USO GENERAL **24** PIEZAS

| Piezas | Medida                      |
|--------|-----------------------------|
| 4      | 13/64" x 6" (5 x 152.4 mm)  |
| 1      | 13/64" x 10" (5 x 254 mm)   |
| 3      | 13/64" x 12" (5 x 304.8 mm) |
| 4      | 5/16" x 12" (8 x 304.8 mm)  |
| 3      | 5/16" x 18" (8 x 457.2 mm)  |
| 3      | 5/16" x 24" (8 x 609.6 mm)  |
| 3      | 5/16" x 28" (8 x 711.2 mm)  |
| 2      | 5/16" x 36" (8 x 914.4 mm)  |
| 1      | 5/16" x 50" (8 x 1270 mm)   |

**12** PIEZAS

| CONTENIDO 151260 |                            |
|------------------|----------------------------|
| Piezas           | Medida                     |
| 2                | 13/64" x 10" (5 x 254 mm)  |
| 2                | 5/16" x 12" (8 x 304.8 mm) |
| 2                | 5/16" x 18" (8 x 457.2 mm) |
| 2                | 5/16" x 24" (8 x 609.6 mm) |
| 2                | 5/16" x 30" (8 x 762 mm)   |
| 2                | 5/16" x 36" (8 x 914.4 mm) |



**BLÍSTER**

- Con ganchos de acero.
- Fabricados en goma con recubrimiento de nailon.

| CÓDIGO | PIEZAS | MAYOREO | MENUDEO |
|--------|--------|---------|---------|
| 151261 | 24     | \$345   | \$400   |
| 151260 | 12     | \$190   | \$220   |

### LIGAS PARA LONA

USO GENERAL



151253

- Fabricadas en goma con extremos reforzados.
- Con ganchos de acero.
- Precio por bolsa de 2 piezas.

| CÓDIGO | MEDIDA | MAYOREO | MENUDEO |
|--------|--------|---------|---------|
| 151252 | 54 cm  | \$48    | \$56    |
| 151253 | 79 cm  | \$58    | \$67    |
| 151254 | 104 cm | \$80    | \$93    |

## TENSORES

### TENSORES DE ACERO FORJADO

USO MÁSTER



TEN23

TEN26AA

- Cuerpo normalizado, templado y revenido con recubrimiento galvanizado por inmersión.
- Fabricados para resistir altos niveles de tensión por tiempo prolongados.
- Recomendaciones: para tensión o tracción en forma lineal, se emplean para tensar cable (líneas de energía eléctrica, telecomunicación, antenas de todo tipo, transporte, industria naviera, etc.) La finalidad del tensor es proporcionar tensión o estiramiento a un cable, cuerda, alambre o cadena a partir de un mecanismo de uniones roscadas.

**GRANEL**

| CÓDIGO   | DIÁMETRO | LONGITUD | CARGA LÍMITE DE TRABAJO | TIPO            | MAYOREO | MENUDEO |
|----------|----------|----------|-------------------------|-----------------|---------|---------|
| TEN23    | 3/8"     | 3"       | 320 kg                  | Gancho-Argolla  | \$87    | \$101   |
| TEN26    | 3/8"     | 6"       | 320 kg                  | Gancho-Argolla  | \$91    | \$106   |
| TEN33    | 1/2"     | 3-1/2"   | 470 kg                  | Gancho-Argolla  | \$119   | \$138   |
| TEN36    | 1/2"     | 6"       | 470 kg                  | Gancho-Argolla  | \$130   | \$151   |
| TEN39    | 1/2"     | 9"       | 470 kg                  | Gancho-Argolla  | \$175   | \$203   |
| TEN46    | 5/8"     | 6"       | 730 kg                  | Gancho-Argolla  | \$215   | \$249   |
| TEN49    | 5/8"     | 9"       | 730 kg                  | Gancho-Argolla  | \$225   | \$261   |
| TEN412   | 5/8"     | 12"      | 730 kg                  | Gancho-Argolla  | \$305   | \$354   |
| TEN56    | 3/4"     | 6"       | 910 kg                  | Gancho-Argolla  | \$320   | \$371   |
| TEN512   | 3/4"     | 12"      | 910 kg                  | Gancho-Argolla  | \$419   | \$486   |
| TEN612   | 7/8"     | 12"      | 1,800 kg                | Gancho-Argolla  | \$575   | \$667   |
| TEN712   | 1"       | 12"      | 2,250 kg                | Gancho-Argolla  | \$789   | \$915   |
| TEN718   | 1"       | 18"      | 2,250 kg                | Gancho-Argolla  | \$1,010 | \$1,172 |
| TEN26AA  | 3/8"     | 6"       | 470 kg                  | Argolla-Argolla | \$98    | \$114   |
| TEN36AA  | 1/2"     | 6"       | 820 kg                  | Argolla-Argolla | \$139   | \$161   |
| TEN49AA  | 5/8"     | 9"       | 1,230 kg                | Argolla-Argolla | \$249   | \$289   |
| TEN512AA | 3/4"     | 12"      | 1,830 kg                | Argolla-Argolla | \$455   | \$528   |

### TENSORES DE ZINC

USO GENERAL



151530

151535

- Cuerpo de zinc.
- Ganchos cromados de acero al carbón.
- Advertencia: no exceda los límites de carga.

- Cuerpo de zinc.
- Ganchos cromados de acero al carbón.
- Advertencia: no exceda los límites de carga.

| CÓDIGO | DIÁMETRO | LONGITUD | CARGA LÍMITE DE TRABAJO | TIPO            | MAYOREO | MENUDEO |
|--------|----------|----------|-------------------------|-----------------|---------|---------|
| 151530 | 3/16"    | 1-5/8"   | 41 kg                   | Gancho-Argolla  | \$13    | \$15    |
| 151531 | 1/4"     | 2-3/8"   | 50 kg                   | Gancho-Argolla  | \$21    | \$24    |
| 151532 | 5/16"    | 2-3/4"   | 100 kg                  | Gancho-Argolla  | \$30    | \$35    |
| 151533 | 3/8"     | 3"       | 200 kg                  | Gancho-Argolla  | \$41    | \$48    |
| 151535 | 3/16"    | 1-5/8"   | 41 kg                   | Argolla-Argolla | \$13    | \$15    |
| 151536 | 1/4"     | 2-3/8"   | 50 kg                   | Argolla-Argolla | \$21    | \$24    |
| 151537 | 5/16"    | 2-3/4"   | 100 kg                  | Argolla-Argolla | \$30    | \$35    |
| 151538 | 3/8"     | 3"       | 200 kg                  | Argolla-Argolla | \$41    | \$48    |

## TENSORES DE CADENA



- No exceda la carga límite de trabajo.
- Mueva el maneral con precaución, ya que podría golpearlo. Apártese de la trayectoria del movimiento del maneral.
- No opere el tensor de cadena cuando esté parado sobre la carga.
- Mientras esté bajo tensión, el tensor de cadena o gata no debe sostener ningún objeto.

### TENSORES DE CADENA O GATAS

USO PROFESIONAL



GAT5M

GAT3

- Las conexiones giratorias de bola y casquillo en los ensambles de gancho permiten la tracción en línea recta.
- Mango forjado en una pieza.
- Ensamble en una pieza.
- Construcción reforzada en el punto de apalancamiento para evitar la deformación.
- El extremo del tensor se asegura al lado opuesto de la carga, permitiendo un desenganche fácil.

**GRANEL**

| CÓDIGO | TAMAÑO DE CADENA | CARGA LÍMITE DE TRABAJO | TIPO        | MAYOREO | MENUDEO |
|--------|------------------|-------------------------|-------------|---------|---------|
| GAT5M  | 5/16" - 3/8"     | 2,450 kg                | De matraca  | \$865   | \$1,003 |
| GAT7M  | 3/8" - 1/2"      | 4,173 kg                | De matraca  | \$1,049 | \$1,217 |
| GAT9M  | 1/2" - 5/8"      | 5,900 kg                | De matraca  | \$1,330 | \$1,543 |
| GAT3   | 1/4" - 5/16"     | 998 kg                  | Con palanca | \$435   | \$505   |
| GAT5   | 5/16" - 3/8"     | 2,450 kg                | Con palanca | \$575   | \$667   |
| GAT7   | 3/8" - 1/2"      | 4,173 kg                | Con palanca | \$919   | \$1,066 |
| GAT9   | 1/2" - 5/8"      | 4,990 kg                | Con palanca | \$2,155 | \$2,500 |



TROLES

TROLES

PARA USO EN VIGA IPS/IPR  
USO INDUSTRIAL



- Un balero sellado por rueda.
- Argolla con resaque para colocar el polipasto.
- Eje principal con rondanas de ajuste para amplia gama de vigas.
- Chumacera soldada para mayor estabilidad.
- Perno central con ojal: donde pueden adaptarse cualquier tipo de polipasto especialmente los polipastos Urrea.



| CÓDIGO | CAPACIDAD | PESO KG | PERALTE DE VIGA | ANCHO DE PATÍN |            | RANGO DE GIRO | ☐ | MAYOREO  | MENEDEO  |
|--------|-----------|---------|-----------------|----------------|------------|---------------|---|----------|----------|
|        |           |         |                 | PULGADAS       | MILIMETROS |               |   |          |          |
| 3305   | 500 kg    | 8       | 3" - 15"        | 2.5 - 5.3      | 63 - 135   | 39"           | 1 | \$2,020  | \$2,343  |
| 3310   | 1,000 kg  | 12      | 5" - 24"        | 3 - 8          | 76 - 203   | 49"           | 1 | \$2,975  | \$3,451  |
| 3320   | 2,000 kg  | 26      | 5" - 24"        | 3.9 - 8        | 86 - 203   | 59"           | 1 | \$5,039  | \$5,845  |
| 3330   | 3,000 kg  | 36      | 6" - 24"        | 3.7 - 8        | 94 - 203   | 66"           | 1 | \$6,759  | \$7,840  |
| 3350   | 5,000 kg  | 65      | 6" - 24"        | 4.250 - 8.7    | 108 - 221  | 68"           | 1 | \$11,225 | \$13,021 |

TROLES

USO PROFESIONAL



151006

| CÓDIGO              | PERFILES |        |        |        |        |
|---------------------|----------|--------|--------|--------|--------|
|                     | 151006   | 151007 | 151008 | 151009 | 151010 |
| Capacidad de carga: | 500 kg   | 1 t    | 2 t    | 3 t    | 5 t    |
| Para uso en viga:   | 8-18     | 14-22  | 16-26  | 22-36  | 22-40  |

- Perno central con ojal, donde puede adaptarse cualquier polipasto.
- Ruedas de fundición de acero montadas sobre rodamientos para facilitar su desplazamiento.



| CÓDIGO | CAPACIDAD | PESO KG | PERALTE DE VIGA | ☐ | MAYOREO | MENEDEO |
|--------|-----------|---------|-----------------|---|---------|---------|
| 151006 | 500 kg    | 4.5     | 8 - 14          | 1 | \$1,069 | \$1,240 |
| 151007 | 1,000 kg  | 6.6     | 14 - 22         | 1 | \$1,255 | \$1,456 |
| 151008 | 2,000 kg  | 11.6    | 16 - 26         | 1 | \$2,160 | \$2,506 |
| 151009 | 3,000 kg  | 17      | 22 - 36         | 1 | \$2,975 | \$3,451 |
| 151010 | 5,000 kg  | 18      | 26 - 40         | 1 | \$4,550 | \$5,278 |

MESAS ELEVADORAS

MESAS HIDRÁULICAS ELEVADORAS

USO INDUSTRIAL 2 RUEDAS GIRATORIAS



Válvula de seguridad contra sobrecargas.



Limitador hidráulico de recorrido.

- Palanca con empuñadura de caucho que facilita la maniobrabilidad.
- Pasadores de seguridad para bloquear la mesa a distintas alturas y evitar descensos imprevistos.
- Ruedas de poliamida, no se oxidan, no dañan el suelo y son silenciosas.
- Las ruedas disponen de frenos y protecciones para los pies.

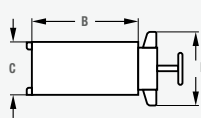
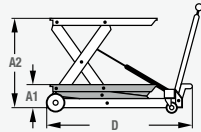

Palanca en "T" con empuñadura de caucho, facilita la maniobrabilidad.



Pedal de aproximación rápida.

2483



| CÓDIGO | CAPACIDAD | A1 ALTURA MÍNIMA | A2 ALTURA MÁXIMA | B LARGO DE LA MESA | C ANCHO DE LA MESA | D LARGO DE LA BASE | E ANCHO DE LA BASE | RECORRIDO HIDRÁULICO | ☐ | MAYOREO  | MENEDEO  |
|--------|-----------|------------------|------------------|--------------------|--------------------|--------------------|--------------------|----------------------|---|----------|----------|
| 2484   | 2,500 kg  | 30 cm            | 88 cm            | 106 cm             | 54 cm              | 144 cm             | 79.5 cm            | 58 cm                | 1 | \$57,399 | \$66,583 |
| 2483   | 1,500 kg  | 21 cm            | 88 cm            | 102 cm             | 50 cm              | 138 cm             | 69 cm              | 67 cm                | 1 | \$44,150 | \$51,214 |
| 2482A  | 650 kg    | 21.5 cm          | 64.5 cm          | 83 cm              | 50 cm              | 106 cm             | 64.5 cm            | 43 cm                | 1 | \$33,115 | \$38,413 |

MESAS HIDRÁULICAS ELEVADORAS

USO PROFESIONAL 4 RUEDAS GIRATORIAS

300 kg CAPACIDAD DE CARGA

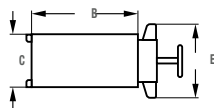
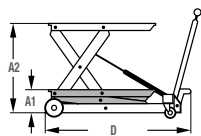

- Pedal de aproximación rápida.
- Soporte de doble tijera para mayor seguridad y fuerza.
- Ruedas con freno y guarda.
- Sistema hidráulico.
- Pernos de seguridad.



MEL3



| CÓDIGO | CAPACIDAD | A1 ALTURA MÍNIMA | A2 ALTURA MÁXIMA | B LARGO DE LA MESA | C ANCHO DE LA MESA | D LARGO DE LA BASE | E ANCHO DE LA BASE | RECORRIDO HIDRÁULICO | ☐ | MAYOREO  | MENEDEO  |
|--------|-----------|------------------|------------------|--------------------|--------------------|--------------------|--------------------|----------------------|---|----------|----------|
| MEL10  | 1,000 kg  | 41 cm            | 100 cm           | 100 cm             | 51,2 cm            | 112 cm             | 61 cm              | 59 cm                | 1 | \$18,879 | \$21,900 |
| MEL3   | 300 kg    | 27 cm            | 90 cm            | 82,9 cm            | 50 cm              | 88 cm              | 49 cm              | 63 cm                | 1 | \$13,285 | \$15,411 |

## TRANSPALETAS HIDRAÚLICAS

### TRANSPALETAS HIDRAÚLICAS

USO PESADO SISTEMA TANDEM CUERPO DE ACERO



**3 t**  
CAPACIDAD DE CARGA

TRH3

#### GUÍA RÁPIDA DE USO



1. Para elevar carga
2. Para desplazar carga
3. Para bajar carga

#### PRECAUCIONES

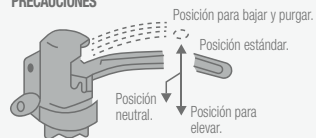

Empuje la palanca hacia arriba cuando el levantamiento esté inactivo o no esté en posición de levante, realice varios movimientos de bombeo hasta su límite y sostenga firmemente la palanca. Cuando esta baje la bomba se purgará a través de la válvula de liberación.

URREA

PVL

NUEVO



VIDEO

- Ideal para uso en almacenes e industrias de carga pesada, en tareas de carga, transporte y descarga de materiales.
- Sistema tandem que asegura un alto desempeño aun en superficies irregulares.
- Mango de acero con grip plástico antiderrapante.
- Con cuerpo de acero.
- Pivote para engrasar los baleros.



| CÓDIGO | CAPACIDAD | RUEDAS      | ANCHO BRAZO | LONGITUD BRAZO | LEVANTE MINIMO | LEVANTE MAXIMO | ANCHURA TOTAL |   | MAYOREO  | MENUDEO  |
|--------|-----------|-------------|-------------|----------------|----------------|----------------|---------------|---|----------|----------|
| TRH3   | 3 t       | Poliuretano | 160 mm      | 1,610 mm       | 80 mm          | 190/200 mm     | 685 mm        | 1 | \$14,079 | \$16,332 |
| TRH25  | 2.5 t     | Poliuretano | 160 mm      | 1,540 mm       | 80 mm          | 190/200 mm     | 540 mm        | 1 | \$12,929 | \$14,998 |

7  
MANEJO DE CARGA

**SURTEK**  
HERRAMIENTAS PARA PROFESIONALES

**EFICIENCIA EN  
TUS MANOS**



TRANSPALETAS HIDRAÚLICAS



Una transpaleta es una herramienta utilizada principalmente en almacenes con la cual se pueden realizar diversas tareas tales como carga, descarga, traslado de unas zonas a otras del almacén, etc.  
Las transpaletas hidráulicas Surtek son un elemento sencillo y eficaz capaz de levantar hasta 2,500 kg de forma simple. Recomendamos dar mantenimiento periódico al producto para prolongar su vida útil.

TRANSPALETAS HIDRAÚLICAS

SISTEMA TÁNDEM

• TRHLI2 no cuenta con este sistema.

| CÓDIGO | CAPACIDAD | SUSTITUYE A |
|--------|-----------|-------------|
| TRHP2  | 2 t       | 137030      |
| TRHP25 | 2.5 t     | 137031      |
| TRHN3  | 2.5 t     | 137033      |



• Ruedas de control de dirección (180 x 50 mm de diámetro).



• Rodillos con sistema tándem (74 x 70 mm de diámetro).



USO MÁSTER  
5 t  
CAPACIDAD DE CARGA

TRH5  
• Uso máster.



USO MÁSTER  
3.5 t  
CAPACIDAD DE CARGA

TRHL35  
• Extra larga.

GUÍA RÁPIDA DE USO

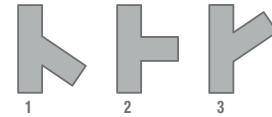

1. Para elevar carga
2. Para desplazar carga
3. Para bajar carga

PRECAUCIONES

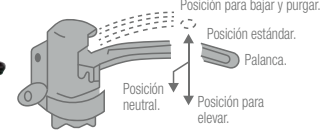

Empuje la palanca hacia arriba cuando el levantamiento esté inactivo o no esté en posición de levante, realice varios movimientos de bombeo hasta su límite y sostenga firmemente la palanca. Cuando esta baje la bomba se purgará a través de la válvula de liberación.

PVL

NUEVO



VIDEO



USO MÁSTER  
1.5 t  
CAPACIDAD DE CARGA

TRHD15  
• 4 direcciones.



USO PROFESIONAL  
2 t  
CAPACIDAD DE CARGA

TRHB2  
• Con báscula.



USO PROFESIONAL  
2.5 t  
CAPACIDAD DE CARGA

TRHP25



USO PROFESIONAL  
3 t  
CAPACIDAD DE CARGA

TRHN3



USO PROFESIONAL  
2 t  
CAPACIDAD DE CARGA

TRHP2



USO GENERAL  
1.5 t  
CAPACIDAD DE CARGA

TRHB15  
• Extra baja.



USO GENERAL  
2 t  
CAPACIDAD DE CARGA

TRHLI2  
• Uso ligero.

- Palanca ligera y fácil de maniobrar.
- Cuerpo metálico reforzado de 3 mm.

| CÓDIGO                          | TRH5       | TRHL35      | TRHD15        | TRHB2           | TRHP2           | TRHP25          | TRHN3           | TRHP2           | TRHB15      | TRHLI2      |
|---------------------------------|------------|-------------|---------------|-----------------|-----------------|-----------------|-----------------|-----------------|-------------|-------------|
| USO                             | USO MÁSTER | USO MÁSTER  | USO MÁSTER    | USO PROFESIONAL | USO PROFESIONAL | USO PROFESIONAL | USO PROFESIONAL | USO PROFESIONAL | USO GENERAL | USO GENERAL |
| CAPACIDAD                       | 5 t        | 3.5 t       | 1.5 t         | 2 t             | 3 t             | 2.5 t           | 2.5 t           | 2 t             | 1.5 t       | 2 t         |
| RUEDAS                          | Acero      | Poliuretano | Poliuretano   | Poliuretano     | Poliuretano     | Poliuretano     | Nailon          | Poliuretano     | Poliuretano | Poliuretano |
| CARACTERÍSTICAS                 | Uso pesado | Extra larga | 4 direcciones | Con báscula     | -               | -               | -               | Extra baja      | Uso ligero  | -           |
| DISTANCIA TOTAL (brazo a brazo) | 365 mm     | 365 mm      | 365 mm        | 365 mm          | 385 mm          | 385 mm          | 385 mm          | 385 mm          | 220 mm      | 365 mm      |
| LONGITUD BRAZO                  | 1,220 mm   | 2,000 mm    | 1,220 mm      | 1,220 mm        | 1,220 mm        | 1,220 mm        | 1,220 mm        | 1,220 mm        | 1,150 mm    | 900 mm      |
| ANCHO BRAZO                     | 150 mm     | 132 mm      | 160 mm        | 150 mm          | 160 mm          | 150 mm          | 150 mm          | 150 mm          | 160 mm      | 160 mm      |
| LEVANTE MÍNIMO                  | 75 mm      | 85 mm       | 55 mm         | 75 mm           | 85 mm           | 75 mm           | 75 mm           | 75 mm           | 51 mm       | 75 mm       |
| LEVANTE MÁXIMO                  | 190 mm     | 200 mm      | 210 mm        | 190 mm          | 200 mm          | 190 mm          | 190 mm          | 190 mm          | 165 mm      | 190 mm      |
| ⊞                               | 1          | 1           | 1             | 1               | 1               | 1               | 1               | 1               | 1           | 1           |
| MAYOREO                         | \$30,695   | \$30,525    | \$14,185      | \$16,109        | \$10,150        | \$8,595         | \$8,600         | \$7,440         | \$13,920    | \$8,580     |
| MENUDEO                         | \$35,606   | \$35,409    | \$16,455      | \$18,686        | \$11,774        | \$9,970         | \$9,976         | \$8,630         | \$16,147    | \$9,953     |

## TRANSPALETAS HIDRAÚICAS

### REPUESTOS PARA TRANSPALETAS HIDRAÚICAS

NUEVO

GRANEL



USO PROFESIONAL

Espere fecha de lanzamiento.

| CÓDIGO | DESCRIPCIÓN       | MATERIAL    | PARA CÓDIGO   | MAYOREO | MENUDEO |
|--------|-------------------|-------------|---------------|---------|---------|
| JET2   | Juego de empaques |             | 137031        | \$610   | \$708   |
| RTPT2  | Par de rodillos   | Poliuretano | 137031        | \$849   | \$985   |
| ROTA   | Par de rodillos   | Poliuretano | TRHB15        | \$359   | \$416   |
| ROTB   | Par de rodillos   | Poliuretano | TRHP2, TRHP25 | \$365   | \$423   |
| ROTC   | Par de rodillos   | Poliuretano | TRHB2         | \$365   | \$423   |
| RONTA  | Par de rodillos   | Nailon      | TRHD15        | \$295   | \$342   |
| RONTB  | Par de rodillos   | Nailon      | TRHLI2        | \$295   | \$342   |
| RONTC  | Par de rodillos   | Nailon      | TRHN3         | \$380   | \$441   |
| RONTD  | Par de rodillos   | Nailon      | TRHL35        | \$380   | \$441   |
| RONTE  | Par de rodillos   | Nailon      | TRH5          | \$569   | \$660   |

| CÓDIGO | DESCRIPCIÓN              | MATERIAL    | PARA CÓDIGO            | MAYOREO | MENUDEO |
|--------|--------------------------|-------------|------------------------|---------|---------|
| RPT2   | Par de ruedas            | Poliuretano | 137031                 | \$1,600 | \$1,856 |
| RUTA   | Par de ruedas            | Poliuretano | TRHB15, TRHB2          | \$639   | \$741   |
| RUTB   | Par de ruedas            | Poliuretano | TRHP2, TRHP25          | \$805   | \$934   |
| RUNTA  | Par de ruedas            | Nailon      | TRHD15, TRHLI2, TRHL35 | \$470   | \$545   |
| RUNTB  | Par de ruedas            | Nailon      | TRHN3                  | \$835   | \$969   |
| RUNTC  | Par de ruedas            | Nailon      | TRH5                   | \$1,015 | \$1,177 |
| MATA   | Maneral para transpaleta | Acero       | TRHLI2                 | \$1,415 | \$1,641 |
| MATB   | Maneral para transpaleta | Acero       | TRHP2, TRHP25, TRHN3   | \$1,749 | \$2,029 |
| MATC   | Maneral para transpaleta | Acero       | TRHB15, TRHD15, TRHL35 | \$1,749 | \$2,029 |
| MATD   | Maneral para transpaleta | Acero       | TRHB2                  | \$1,749 | \$2,029 |
| MATE   | Maneral para transpaleta | Acero       | TRH5                   | \$2,150 | \$2,494 |

**SURTEK**  
HERRAMIENTAS PARA PROFESIONALES

7

MANEJO DE CARGA

**CON SURTEK  
YO ME HAGO  
CARGO**





**SOLUCIONES A LA  
VELOCIDAD DE LA LUZ**

[urrea.com](http://urrea.com)

# ILUMINACIÓN

## LÁMPARAS LED



### VENTAJAS DE LA TECNOLOGÍA LED

Mayor durabilidad que otras tecnologías.  
Mayor eficiencia luminosa.  
Menor consumo de energía.  
No produce calor.  
Haz de luz más concentrado.

**LED 90%**  
 Ahorro de 860 lm 10 W necesarios

**Ahorrador 60%**  
 Ahorro de 860 lm 13 W necesarios

**Incandescente 15%**  
 Ahorro de 860 lm 50 W necesarios

**Luz de 'Día 6500 k** Limpia y fresca **usos**  
 Baño / Cocina Consultorio Oficina

**Luz 'Cálida 2700 k** Dinámica y limpia **usos**  
 Recámara Restaurante Sala



### LÁMPARAS DE LED TIPO A19

**USO GENERAL**
**NOM**
**PRODUCTO ECO FRIENDLY**
**BASE E26/27**
**AHORRA 90% DE ENERGÍA**
**15,000 h TIEMPO DE VIDA**
**LED 9° GENERACIÓN**
**LED SMD ULTRA BRILLANTE**
**PVL**
**PRECIO VIGENTE \$BIP**



FLC5



E26/27

- No atenuables.
- Soporta variaciones de voltaje de  $\pm 15\%$ .
- Cumplen con norma NOM-030-ENER-2016.

| CÓDIGO | APLICACIÓN | LÚMENES | POTENCIA | EQUIVALE | TEMPERATURA DE COLOR | IRC | VOLTAJE | BASE      | ANCHO | LARGO | ENVASE |
|--------|------------|---------|----------|----------|----------------------|-----|---------|-----------|-------|-------|--------|
| FLC5   | General    | 450 lm  | 5 W      | 40 W     | 3000 K               | 80  | 127 V   | E26 / E27 | 5 cm  | 8 cm  | 1      |
| FLD5   | General    | 450 lm  | 5 W      | 40 W     | 6500 K               | 80  | 127 V   | E26 / E27 | 5 cm  | 8 cm  | 1      |
| FLC9   | General    | 801 lm  | 9 W      | 60 W     | 3000 K               | 80  | 127 V   | E26 / E27 | 7 cm  | 9 cm  | 1      |
| FLD9   | General    | 801 lm  | 9 W      | 60 W     | 6500 K               | 80  | 127 V   | E26 / E27 | 7 cm  | 9 cm  | 1      |
| FLC11  | General    | 1050 lm | 11 W     | 75 W     | 3000 K               | 80  | 127 V   | E26 / E27 | 7 cm  | 9 cm  | 1      |
| FLD11  | General    | 1050 lm | 11 W     | 75 W     | 6500 K               | 80  | 127 V   | E26 / E27 | 7 cm  | 9 cm  | 1      |
| FLC14  | General    | 1350 lm | 14 W     | 100 W    | 3000 K               | 80  | 127 V   | E26 / E27 | 7 cm  | 10 cm | 1      |
| FLD14  | General    | 1350 lm | 14 W     | 100 W    | 6500 K               | 80  | 127 V   | E26 / E27 | 7 cm  | 10 cm | 1      |

### LÁMPARAS DE LED TIPO MR16

**USO GENERAL**
**NOM**
**PRODUCTO ECO FRIENDLY**
**BASE GU5.3**
**AHORRA 90% DE ENERGÍA**
**15,000 h TIEMPO DE VIDA**
**LED 9° GENERACIÓN**
**LED SMD ULTRA BRILLANTE**
**BASE GU10**
**PVL**



FMD3

| TIPO DE BASE | CÓDIGO | APLICACIÓN | LÚMENES | POTENCIA | EQUIVALE | TEMPERATURA DE COLOR | IRC | VOLTAJE   | BASE  | ANCHO  | LARGO | ENVASE | MAYOREO | MENUDEO |
|--------------|--------|------------|---------|----------|----------|----------------------|-----|-----------|-------|--------|-------|--------|---------|---------|
| GU5.3        | FMC3   | General    | 250 lm  | 3.5 W    | 25 W     | 3000 K               | 80  | 100-240 V | GU5.3 | 4.8 cm | 5 cm  | 1      | \$33    | \$38    |
|              | FMD3   | General    | 250 lm  | 3.5 W    | 25 W     | 6500 K               | 80  | 100-240 V | GU5.3 | 4.8 cm | 5 cm  | 1      | \$33    | \$38    |
|              | FMC4   | General    | 350 lm  | 4.5 W    | 35 W     | 3000 K               | 80  | 100-240 V | GU5.3 | 4.8 cm | 5 cm  | 1      | \$35    | \$41    |
|              | FMD4   | General    | 350 lm  | 4.5 W    | 35 W     | 6500 K               | 80  | 100-240 V | GU5.3 | 4.8 cm | 5 cm  | 1      | \$35    | \$41    |
| GU10         | FGC3   | General    | 250 lm  | 3.5 W    | 25 W     | 3000 K               | 80  | 100-240 V | GU10  | 4.8 cm | 5 cm  | 1      | \$33    | \$38    |
|              | FGD3   | General    | 250 lm  | 3.5 W    | 25 W     | 6500 K               | 80  | 100-240 V | GU10  | 4.8 cm | 5 cm  | 1      | \$33    | \$38    |
|              | FGC4   | General    | 350 lm  | 4.5 W    | 35 W     | 3000 K               | 80  | 100-240 V | GU10  | 4.8 cm | 5 cm  | 1      | \$35    | \$41    |
|              | FGD4   | General    | 350 lm  | 4.5 W    | 35 W     | 6500 K               | 80  | 100-240 V | GU10  | 4.8 cm | 5 cm  | 1      | \$35    | \$41    |

- No atenuables.
- Soporta variaciones de voltaje de  $\pm 15\%$ .
- Cumplen con norma NOM-030-ENER-2016.

LÁMPARAS LED

LÁMPARAS DE LED TIPO PAR

\$ PVL



153094



E26/27

- No atenuables.
- Soporta variaciones de voltaje de ± 15%.
- Cumplen con norma NOM-030-ENER-2016.

| CÓDIGO | APLICACIÓN | LÚMENES | POTENCIA | EQUIVALE | TEMPERATURA DE COLOR | IRC | VOLTAJE   | TIPO  | ANCHO   | LARGO  | 📦 | MAYOREO | MENUDEO |
|--------|------------|---------|----------|----------|----------------------|-----|-----------|-------|---------|--------|---|---------|---------|
| 153094 | General    | 500 lm  | 7 W      | 50 W     | 3000 K               | 80  | 100-240 V | PAR20 | 8.3 cm  | 6.3 cm | 1 | \$120   | \$139   |
| 153095 | General    | 900 lm  | 12 W     | 75 W     | 3000 K               | 80  | 100-240 V | PAR30 | 9.5 cm  | 9.5 cm | 6 | \$210   | \$244   |
| 153107 | General    | 1500 lm | 20 W     | 120 W    | 3000 K               | 80  | 100-240 V | PAR38 | 12.5 cm | 12 cm  | 1 | \$295   | \$342   |



LÁMPARAS DE LED ALTA POTENCIA



FAP20



E26/27

- Tipo "T".
- No atenuables.
- Soporta variaciones de voltaje de ± 15%.
- Cumplen con norma NOM-030-ENER-2016.

| CÓDIGO | APLICACIÓN | LÚMENES | POTENCIA | EQUIVALE | TEMPERATURA DE COLOR | IRC | VOLTAJE   | BASE      | ANCHO | LARGO | 📦 | MAYOREO | MENUDEO |
|--------|------------|---------|----------|----------|----------------------|-----|-----------|-----------|-------|-------|---|---------|---------|
| FAP20  | Máster     | 1800 lm | 20 W     | 150 W    | 6500 K               | 80  | 100-240 V | E26 / E27 | 8 cm  | 15 cm | 1 | \$80    | \$93    |
| FAP30  | Máster     | 2700 lm | 30 W     | 200 W    | 6500 K               | 80  | 100-240 V | E26 / E27 | 10 cm | 18 cm | 1 | \$129   | \$150   |
| FAP40  | Máster     | 3600 lm | 40 W     | 300 W    | 6500 K               | 80  | 100-240 V | E26 / E27 | 12 cm | 20 cm | 1 | \$165   | \$191   |
| FAP50  | Máster     | 4500 lm | 50 W     | 400 W    | 6500 K               | 80  | 100-240 V | E26 / E27 | 14 cm | 24 cm | 1 | \$219   | \$254   |

## LÁMPARAS DECORATIVAS DE NOCHE

### LÁMPARAS DECORATIVAS DE NOCHE DE KRIPTÓN CON INTERRUPTOR

**FOY**

\$ PVL

NUEVO



LUN01



LUN02



LUN03



LUN04



LUN05



LUN06



LUN07



LUN08



LUN09

- Noche tranquila y segura.
- Bueno para dormitorio, para que el infante se sienta acompañado con la luz suave, cálida y tenue.
- NOM-003-SCFI-2014.



| CÓDIGO | DESCRIPCIÓN               | POTENCIA | TENSIÓN | FRECUENCIA | CONSUMO ENERGÉTICO | GRADO IP | FLUJO LUMINOSO | 📦 | MAYOREO | MENUDEO |
|--------|---------------------------|----------|---------|------------|--------------------|----------|----------------|---|---------|---------|
| LUN01  | Luz de noche fútbol       | 4 W      | 127 V~  | 50/60 Hz   | 0.004 kWh          | IP20     | 5 lm           | 1 | \$31    | \$36    |
| LUN02  | Luz de noche béisbol      | 4 W      | 127 V~  | 50/60 Hz   | 0.004 kWh          | IP20     | 5 lm           | 1 | \$31    | \$36    |
| LUN03  | Luz de noche basquetbol   | 4 W      | 127 V~  | 50/60 Hz   | 0.004 kWh          | IP20     | 5 lm           | 1 | \$31    | \$36    |
| LUN04  | Luz de noche abeja        | 4 W      | 127 V~  | 50/60 Hz   | 0.004 kWh          | IP20     | 5 lm           | 1 | \$31    | \$36    |
| LUN05  | Luz de noche flor         | 4 W      | 127 V~  | 50/60 Hz   | 0.004 kWh          | IP20     | 5 lm           | 1 | \$31    | \$36    |
| LUN06  | Luz de noche farol blanco | 4 W      | 127 V~  | 50/60 Hz   | 0.004 kWh          | IP20     | 5 lm           | 1 | \$31    | \$36    |
| LUN07  | Luz de noche oso          | 4 W      | 127 V~  | 50/60 Hz   | 0.004 kWh          | IP20     | 5 lm           | 1 | \$31    | \$36    |
| LUN08  | Luz de noche estrellas    | 4 W      | 127 V~  | 50/60 Hz   | 0.004 kWh          | IP20     | 5 lm           | 1 | \$31    | \$36    |
| LUN09  | Luz de noche farol negro  | 4 W      | 127 V~  | 50/60 Hz   | 0.004 kWh          | IP20     | 5 lm           | 1 | \$31    | \$36    |

### LÁMPARAS DECORATIVAS DE NOCHE DE LED

**FOY**

\$ PVL

NUEVO



LUNL01



LUNL02



LUNL03



LUNL04  
• LED RGB



- Noche tranquila y segura.
- Bueno para dormitorio, para que el infante se sienta acompañado con la luz suave, cálida y tenue.
- NOM-003-SCFI-2014.



| CÓDIGO | DESCRIPCIÓN               | POTENCIA | TENSIÓN    | FRECUENCIA | CONSUMO ENERGÉTICO | GRADO IP | FLUJO LUMINOSO | 📦 | MAYOREO | MENUDEO |
|--------|---------------------------|----------|------------|------------|--------------------|----------|----------------|---|---------|---------|
| LUNL01 | Luz de noche LED mariposa | 0,2 W    | 110-240 V~ | 50/60 Hz   | 0.0002 kWh         | IP20     | 5 lm           | 1 | \$29    | \$34    |
| LUNL02 | Luz de noche LED luna     | 0,2 W    | 110-240 V~ | 50/60 Hz   | 0.0002 kWh         | IP20     | 5 lm           | 1 | \$29    | \$34    |
| LUNL03 | Luz de noche LED barco    | 0,2 W    | 110-240 V~ | 50/60 Hz   | 0.0002 kWh         | IP20     | 5 lm           | 1 | \$29    | \$34    |
| LUNL04 | Luz de noche LED RGB      | 0,2 W    | 110-240 V~ | 50/60 Hz   | 0.0002 kWh         | IP20     | 5 lm           | 1 | \$35    | \$41    |



LÁMPARAS Y LINTERNAS

LINTERNA REFLECTORA DE LED RECARGABLE



VIDA ÚTIL DE 100,000 h

INCLUYE CARGADOR

TECNOLOGÍA LITIO-ION

LED CREE

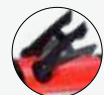

• Soporte abatible.



• Botones para regular el flujo luminoso.

- Soporte para piso.
- Flujo luminoso regulable.
- Incluye lente roja de seguridad.
- Incluye pulsera anti caídas.
- Botón de bloqueo para uso continuo.
- Incluye cordón, cargador para corriente alterna y cargador para automóvil.
- Cumplen la norma: NOM-003-SCFI-2014.



| CÓDIGO | NO. LEDS | LÚMENES     | POTENCIA | TEMPERATURA | DISTANCIA DE LUZ | RESISTENCIA A CAÍDAS | DURACIÓN DE CARGA | BATERÍAS   | DURACIÓN DE BATERÍA | MAYOREO | MENUDEO         |
|--------|----------|-------------|----------|-------------|------------------|----------------------|-------------------|------------|---------------------|---------|-----------------|
| 8LR    | 1        | 80-1,000 lm | 10 W     | 6,500 K     | 300 m            | 1 m                  | 4-5 h             | Recargable | 2-5 h               | 1       | \$1,740 \$2,018 |

LINTERNAS REFLECTORAS DE LED RECARGABLES



TECNOLOGÍA LITIO-ION

INCLUYE CABLE USB

LED CREE ULTRA BRILLANTE

10,000 h TIEMPO DE VIDA

RESISTENTE A INTEMPERIE

GRADO IP67

INCLUYE CARGADOR

- Sumergible 1m bajo el agua.
- 4 modos de luz.
- Tipo de carga entrada USB.
- Recubrimiento de neopreno.
- LIR150 incluye cargadores para auto y estándar.
- Cuerpo de ABS y cubierta de neopreno anti golpes.
- Cumple con la NOM-003-SCFI-2014



LIR150



| CÓDIGO | APLICACIÓN | TEMPERATURA DE COLOR | LEDS | LÚMENES  | DISTANCIA DE LUZ | POTENCIA | DURACIÓN DE BATERÍA | TIEMPO DE CARGA | GRADO IP | CARGADOR INCLUIDO | MAYOREO | MENUDEO |
|--------|------------|----------------------|------|----------|------------------|----------|---------------------|-----------------|----------|-------------------|---------|---------|
| LIR38  | Máster     | 6500 K               | CREE | 380 lm   | 395 m            | 5 W      | 1.5 hrs             | 8 hrs           | IP67     | No                | \$560   | \$650   |
| LIR70  | Máster     | 6500 K               | CREE | 700 lm   | 380 m            | 10 W     | 2 hrs               | 4 hrs           | IP67     | Si                | \$880   | \$1,021 |
| LIR150 | Máster     | 6500 K               | CREE | 1,500 lm | 375 m            | 15 W     | 5 hrs               | 6 hrs           | IP67     | Si                | \$1,555 | \$1,804 |

LÁMPARAS DE TALLER DE LED RECARGABLES



TECNOLOGÍA LITIO-ION

INCLUYE CARGADOR

BASE MAGNÉTICA LED SMD GIRATORIA 180°

VIDA ÚTIL DE 15,000 h



- Gancho 360°.
- Resistencia a caídas 1.5 m.



LTU10R



LTU20R



LTU40R



BASE MAGNÉTICA

VIDA ÚTIL DE 10,000 h



- Gancho giratorio 360° e imán en la base.

- Conexión USB.
- LED tipo COB 9° generación.
- Temperatura de color 4500 K.



LTU60R



• Todas las lámparas de taller cumplen la norma: NOM-003-SCFI-2014.

| CÓDIGO | LEDS           | LÚMENES | POTENCIA | TEMPERATURA | DISTANCIA DE LUZ | BATERÍA    | TIEMPO DE CARGA | DURACIÓN DE LA BATERÍA | GRADO IP | VOLTAJE | MODOS DE LUZ | MAYOREO | MENUDEO |
|--------|----------------|---------|----------|-------------|------------------|------------|-----------------|------------------------|----------|---------|--------------|---------|---------|
| LTU10R | 6 SMD + 1 LED  | 110 lm  | 2 W      | 6,500 K     | 13 m             | Recargable | 2 h             | 2.5 - 7 h              | IPX4     | 5 V     | 3            | \$830   | \$963   |
| LTU20R | 9 SMD + 1 LED  | 240 lm  | 3 W      | 6,500 K     | 20 m             | Recargable | 4 h             | 3 - 8 h                | IPX4     | 5 V     | 3            | \$979   | \$1,136 |
| LTU40R | 11 SMD + 1 LED | 420 lm  | 5 W      | 6,500 K     | 25 m             | Recargable | 4 h             | 3 - 8 h                | IPX4     | 5 V     | 3            | \$1,225 | \$1,421 |
| LTU60R | 1 COB          | 600 lm  | 6 W      | 4,500 K     | 12 m             | Recargable | 2 h             | 2 h                    | IP 44    | 3.7 V   | 1            | \$1,310 | \$1,520 |

**LÁMPARAS Y LINTERNAS**

**LINTERNA TIPO PLUMA DE LED RECARGABLE**

USO INDUSTRIAL **NOM** **1 LED COB** **GRADO IPX4** **BASE MAGNÉTICA** **INCLUYE CABLE USB**

**URREA**  
\$ **PVL**

**NUEVO**

**2 MODOS DE ILUMINACIÓN**



- Distancia de luz de 25 m.
- Resistencia de impacto de 1 m.
- Aislamiento IPX4.
- Base magnética.
- Cumple NOM-024-SCFI-2013.



LPL30



| CÓDIGO | LEDS              | LÚMENES | POTENCIA | TEMPERATURA | DISTANCIA DE LUZ | VOLTAJE | MAYOREO | MENUDEO |
|--------|-------------------|---------|----------|-------------|------------------|---------|---------|---------|
| LPL30  | 1 LED COB + 1 LED | 300 lm  | 3 W      | 6,500 K     | 25 m             | 5 V     | \$545   | \$632   |

**LINTERNAS TIPO BOLSILLO DE LED RECARGABLES**

USO INDUSTRIAL **NOM** **1 LED CREE** **GRADO IPX4** **BASE MAGNÉTICA**

**URREA**  
\$ **PVL**

**NUEVO**

**INCLUYE CABLE USB**

**2 NIVELES DE LUZ**



- Resistencia de impacto de 1 m.
- Aislamiento IPX4.
- Base magnética.
- Con gancho de agarre.
- Cumple NOM-024-SCFI-2013.



LTU20B



| CÓDIGO | LEDS       | LÚMENES | POTENCIA | TEMPERATURA | DISTANCIA DE LUZ | VOLTAJE | MAYOREO | MENUDEO |
|--------|------------|---------|----------|-------------|------------------|---------|---------|---------|
| LTU20B | 1 LED CREE | 200 lm  | 3 W      | 6,500 K     | 28 m             | 5 V     | \$510   | \$592   |
| LTU38B | 1 LED CREE | 380 lm  | 3 W      | 6,500 K     | 36 m             | 5 V     | \$660   | \$766   |

**LINTERNAS TIPO BOLSILLO SLIM DE LED RECARGABLES**

USO INDUSTRIAL **NOM** **1 LED COB** **GRADO IPX4** **BASE MAGNÉTICA**

**URREA**  
\$ **PVL**

**NUEVO**

**INCLUYE CABLE USB**

**4 MODOS DE ILUMINACIÓN**



- Resistencia de impacto de 1 m.
- Aislamiento IPX4.
- Base magnética con prensa.
- Led ajustable, magnético.
- Cabeza giratoria 180°.
- Cumple NOM-024-SCFI-2013.



LTU18S



| CÓDIGO | LEDS              | LÚMENES | POTENCIA | TEMPERATURA | DISTANCIA DE LUZ | VOLTAJE | MAYOREO | MENUDEO |
|--------|-------------------|---------|----------|-------------|------------------|---------|---------|---------|
| LTU18S | 1 LED COB + 2 LED | 180 lm  | 2 W      | 6,500 K     | 20 m             | 5 V     | \$785   | \$911   |
| LTU40S | 1 LED COB + 2 LED | 400 lm  | 2 W      | 6,500 K     | 38 m             | 5 V     | \$905   | \$1,050 |

**JUEGO DE LINTERNA CON CABEZAS INTERCAMBIABLES DE LED RECARGABLE**

USO INDUSTRIAL **NOM** **TECNOLOGÍA LITIO-ION** **INCLUYE CARGADOR** **BASE MAGNÉTICA** **QUICK RELEASE** **CUERPO DE ALUMINIO ANODIZADO**

**URREA**  
\$ **PVL**

**NUEVO**



- Lámpara de taller extendida: tamaño 35 x 243 x 34 mm; peso 100 g.
- Lámpara flexible: material del cuerpo PVC+Acero; 1 LED CREE XGP; 200 lm; tamaño 8 x 243 x 34 mm; peso 89 g.
- Cumplen la NOM 003-SCFI-2014.



| CÓDIGO | COMPONENTE        | LUMENES | POTENCIA | VOLTAJE | TEMPERATURA DE COLOR | DISTANCIA DE LUZ | BATERÍA    | TIEMPO DE CARGA | DURACIÓN DE BATERÍA | NIVELES DE ILUMINACIÓN | GRADO IP | MATERIAL           | ZOOM | MAYOREO | MENUDEO |         |
|--------|-------------------|---------|----------|---------|----------------------|------------------|------------|-----------------|---------------------|------------------------|----------|--------------------|------|---------|---------|---------|
| JL16   | Linterna          | N/A     | 3.6 W    | 3.7 V   | N/A                  | N/A              | Recargable | 5 h             | N/A                 | N/A                    | IP 54    | Aluminio anodizado | N/a  | 1       | \$1,695 | \$1,966 |
|        | Linterna lente    | 350 lm  | 3.6 W    | 3.3 V   | 6,500 K              | 150 m            | Recargable | 5 h             | 3 h                 | 2                      | IP 54    | Aluminio anodizado | Si   |         |         |         |
|        | Lámpara de taller | 250 lm  | 3.6 W    | 3.3 V   | 6,500 K              | 24 m             | Recargable | 5 h             | 2.5 h               | 2                      | IP 54    | ABS                | No   |         |         |         |
|        | Linterna flexible | 200 lm  | 2.2 W    | 3.3 V   | 6,500 K              | 200 m            | Recargable | 5 h             | 5.5 h               | 2                      | IP 54    | Aluminio anodizado | Si   |         |         |         |

ILUMINACIÓN Y MATERIAL ELÉCTRICO 8

LÁMPARAS Y LINTERNAS

LÁMPARAS DE TALLER DE LED RECARGABLES



NOM

TECNOLOGÍA LITIO-ION

10,000 h TIEMPO DE VIDA

INCLUYE CABLE USB

BASE MAGNÉTICA

LED COB ULTRA BRILLANTE



LAT200

- Pantalla de PS.
- Cuerpo de ABS.
- Movimiento de base 180° y gancho giratorio.
- Cumple con norma NOM-003-SCFI-2014.



LAT300

- Movimiento de base 180°.
- LAT300: incluye cable USB y cargador.



| CÓDIGO | APLICACIÓN  | TEMPERATURA DE COLOR | LEDS | LÚMENES | DISTANCIA DE LUZ | POTENCIA | DURACIÓN | BATERÍA | CARGA | GRADO IP | VOLTAJE | MODOS DE LUZ | MAYOREO | MENUDEO |
|--------|-------------|----------------------|------|---------|------------------|----------|----------|---------|-------|----------|---------|--------------|---------|---------|
| LAT200 | Profesional | 6500 K               | COB  | 200 lm  | 15 m             | 5 W      | 2 h      | li-ion  | 4 h   | IP54     | 3.7 V   | 3            | \$499   | \$579   |
| LAT300 | Profesional | 6500 K               | COB  | 300 lm  | 15 m             | 5 W      | 2 h      | li-ion  | 4 h   | IP54     | 3.7 V   | 3            | \$585   | \$679   |

LÁMPARA DE TALLER DE LED A BATERÍAS



10,000 h TIEMPO DE VIDA

BASE MAGNÉTICA

LED CREE ULTRA BRILLANTE

GANCHO GIRATORIO 360°

6,500 K LUZ DE DÍA



- Pantalla de PS.
- Cuerpo de ABS.
- Incluye baterías.

| CÓDIGO | TEMPERATURA | LÚMENES | DISTANCIA DE LUZ | POTENCIA | DURACIÓN | BATERÍA | MAYOREO | MENUDEO |
|--------|-------------|---------|------------------|----------|----------|---------|---------|---------|
| 136092 | 6500K       | 200 lm  | 15 m             | 3 W      | 3 h      | 3 AA    | \$190   | \$220   |

RAQUETA MATA MOSQUITOS RECARGABLE



Batería recargable



FOY

PVL



- Diseño accesible para conectarse a la toma corriente fácilmente para cargar.
- 1. Para mayor seguridad, no presione el botón ni toque la malla al mismo tiempo.
- 2. No toque la malla de capa media.
- NOM-003-SCFI-2014.

| CÓDIGO | DIMENSIONES        | PESO    | FRECUENCIA | VOLTAJE   | TEMPERATURA DE TRABAJO | CARGA | MAYOREO | MENUDEO |
|--------|--------------------|---------|------------|-----------|------------------------|-------|---------|---------|
| RAQ01  | 50 x 20.5 x 3.5 cm | 0.24 Kg | 50/60Hz    | 100-240 V | -20 ~ 50°C             | 10h   | \$100   | \$116   |

LÁMPARA MATA MOSQUITO DE LED

NUEVO



LED UV SMD

PARA USO EN INTERIORES



- Incluye cepillo limpiador.
- Consumo de energético 0.003kWh.
- Rango de alcance 30 m².
- NOM-003-SCFI-2014.

| CÓDIGO | DIMENSIONES    | PESO    | CORRIENTE | FRECUENCIA | VOLTAJE | TEMPERATURA DE TRABAJO | POTENCIA | MAYOREO | MENUDEO |
|--------|----------------|---------|-----------|------------|---------|------------------------|----------|---------|---------|
| LAMM01 | 10,5 Ø x 21 cm | 0.32 Kg | 0.0273 A  | 50/60Hz    | 110 V   | -10 ~ 50°C             | 3 W      | \$249   | \$289   |

LÁMPARA MULTIPOSICIONES DE LED RECARGABLE



TECNOLOGÍA LITIO-ION

RECARGABLE

INCLUYE CABLE USB

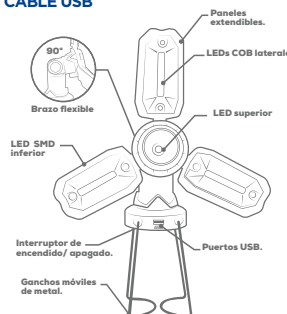

- Lámpara hélice.
- Tiempo de carga 8 h.
- Diámetro 7.5 cm.
- Cumple con norma NOM 003-SCFI-2014.
- Altura mínima 15 cm, altura máxima 25.5 cm.

| CÓDIGO | APLICACIÓN  | LÚMENES | DISTANCIA DE LUZ | POTENCIA | TEMPERATURA DE COLOR | DURACIÓN | BATERÍA | VOLTAJE | MODOS DE LUZ | MAYOREO | MENUDEO |
|--------|-------------|---------|------------------|----------|----------------------|----------|---------|---------|--------------|---------|---------|
| LMP1   | Profesional | 350 lm  | 15 m             | 3 W      | 6500 K               | 2-8 hrs  | Li-ion  | 5 V     | 8            | \$349   | \$405   |

## LÁMPARAS Y LINTERNAS

### LINTERNAS DE CAMPING DE LED RECARGABLES

**USO GENERAL** **4-6 h** TIEMPO DE TRABAJO **TECNOLOGÍA LITIO-ION**

**INCLUYE CABLE USB** **BANCO DE ENERGÍA**

**GRADO IP20**



- Puerto USB.
- Gancho de metal.
- Carga por medio de USB
- Cumple con la NOM-003-SCFI-2014.



LICA01

**USO GENERAL** **LED SMD ULTRA BRILLANTE** **2-15 h** TIEMPO DE TRABAJO

**PANEL SOLAR** **BANCO DE ENERGÍA** **GRADO IP20**



- Gancho de plástico.



- Panel solar que recarga la batería.



LICA02

- Carga directa al tomacorrientes.
- Foco LED dimeable.
- Incluye cable de carga, no es US0.
- 3 modos de carga.
- Cuerpo de ABS
- Cumple con la NOM-003-SCFI-2014.
- \* Tiempo de carga: depende del modo de carga.



| CÓDIGO | LEDS          | POTENCIA | VOLTAJE   | TEMPERATURA DE COLOR | CONSUMO ENERGÉTICO | CORRIENTE | LÚMENES     | TEMPERATURA DE TRABAJO | DURACIÓN | CARGA      | DIMENSIONES | MAYOREO | MENUDEO |
|--------|---------------|----------|-----------|----------------------|--------------------|-----------|-------------|------------------------|----------|------------|-------------|---------|---------|
| LICA01 | 1 LED +16 SMD | 3.5W     | 5V        | 6500 K               | 0.0035 kWh         | 0.7 A     | 80 + 180 lm | 20 - 45 °C             | 4 - 6 h  | 6 h        | 7 x 17.4 cm | \$149   | \$173   |
| LICA02 | LED SMD       | 5 W      | 100- 240V | 6500 K               | 0.005 kWh          | 0.5A      | 30 a 400 lm | 20 - 45 °C             | 2 - 15 h | 12 - 15 h* | 23 x 14 cm  | \$340   | \$394   |

### LINTERNAS PARA CABEZA DE LED RECARGABLES

**USO INDUSTRIAL** **NOM RECARGABLE** **TECNOLOGÍA LITIO-ION** **INCLUYE CARGADOR** **HAZ DE LUZ DISPERSO** **INCLINACIÓN AJUSTABLE**



\$ PVL

**2.5 HORAS** TIEMPO DE TRABAJO

**4 NIVELES DE LUZ**

LUZ CENTRAL, LUZ REFLECTOR, LUZ DE EMERGENCIA, INTERMITENTE



LCR25

- Medidas de 91 x 99 x 95 mm.
- Peso de 211 g.
- Entrada de carga usb.

**1.5 HORAS** TIEMPO DE TRABAJO

**4 NIVELES DE LUZ + 2 MODOS DE ILUMINACIÓN**

25% LUZ, 50% LUZ, 75% LUZ, 100% LUZ, INTERMITENTE, SOS



LCR70

- Medidas de 43.5 x 104 x 86 mm.
- Peso de 225 g.
- Entrada de carga usb.
- Cuerpo de aluminio.

**1 HORA** TIEMPO DE TRABAJO

**4 NIVELES DE LUZ + 2 MODOS DE ILUMINACIÓN**

25% LUZ, 50% LUZ, 75% LUZ, 100% LUZ, INTERMITENTE, SOS



LCR100

- Medidas de 43.5 x 104 x 86 mm.
- Peso de 225 g.
- Entrada de carga usb.
- Cuerpo de aluminio.

• Cumplen con la norma NOM-003-SCFI-2014.

| CÓDIGO | NO LEDS             | LUMENES | POTENCIA | TEMPERATURA DE COLOR | DISTANCIA DE LUZ | INCLINACIÓN | DURACIÓN DE CARGA | BATERÍA         | DURACIÓN DE LA BATERÍA | NIVELES DE ILUMINACIÓN | GRADO IP | MAYOREO | MENUDEO |
|--------|---------------------|---------|----------|----------------------|------------------|-------------|-------------------|-----------------|------------------------|------------------------|----------|---------|---------|
| LCR25  | 1 LED CREE+1LED COB | 250 lm  | 3W       | 6,500 K              | 100 m            | 90°         | 4 h               | Recargable 3.7V | 2.5 h (máx. potencia)  | 4                      | N/A      | \$550   | \$638   |
| LCR70  | 1 CREE              | 700 lm  | 5W       | 6,500 K              | 200 m            | 180°        | 4 h               | Recargable 3.7V | 1.5 h (máx. potencia)  | 6                      | IPX4     | \$965   | \$1,119 |
| LCR100 | 1 CREE              | 1000 lm | 10W      | 6,500 K              | 250 m            | 180°        | 2 h               | Recargable 3.7V | 1 h (máx. potencia)    | 6                      | IPX4     | \$1,135 | \$1,317 |

### LINTERNAS PARA CABEZA DE LED RECARGABLES

**USO PROFESIONAL** **TECNOLOGÍA LITIO-ION** **10,000 h** TIEMPO DE VIDA **INCLUYE CABLE USB** **ENCENDIDO Y APAGADO CON SENSOR** **LED CREE ULTRA BRILLANTE**

\$ PVL



135909

**2 NIVELES DE LUZ + 1 MODO DE ILUMINACIÓN**

ALTO, BAJO, INTERMITENTE



135911

**5 MODOS DE ILUMINACIÓN**

LUZ CENTRAL, LUZ DE REFLECTOR, LUZ COMBINADA, LUZ DE EMERGENCIA, S.O.S.

- Pantalla de PS.
- Cuerpo de ABS.

| CÓDIGO | APLICACIÓN  | TEMPERATURA DE COLOR | LEDS       | LÚMENES | DISTANCIA DE LUZ | POTENCIA | DURACIÓN | BATERÍA | INCLINACIÓN | MODOS DE LUZ | MAYOREO | MENUDEO |
|--------|-------------|----------------------|------------|---------|------------------|----------|----------|---------|-------------|--------------|---------|---------|
| 135909 | Profesional | 6500 K               | CREE       | 200 lm  | 60 m             | 3W       | 2 h      | li-ion  | 45°         | 3            | \$425   | \$493   |
| 135911 | Profesional | 6500 K               | CREE + COB | 250 lm  | 30 m             | 3W       | 3 h      | li-ion  | 45°         | 5            | \$480   | \$557   |

LÁMPARAS Y LINTERNAS

LINTERNA PARA CABEZA DE LED RECARGABLE

FOY

PVL

USO DOMÉSTICO Bateria de Lítio-ion Tiempo de vida 10 000 horas Bateria recargable 4 LEDs SMD ultra brillantes

3 modos de luz

Brillo alto Brillo medio Brillo bajo



- La linterna puede separarse de la banda.
- Ideal para trabajos en áreas cercanas.

| CÓDIGO | APLICACIÓN | TEMPERATURA DE COLOR | LEDS | LÚMENES | DISTANCIA DE LUZ | POTENCIA | DURACIÓN | BATERÍA | RECARGA | MODOS DE LUZ | MAYOREO | MENUDEO     |
|--------|------------|----------------------|------|---------|------------------|----------|----------|---------|---------|--------------|---------|-------------|
| 144094 | Doméstico  | 6500 K               | SMD  | 80 lm   | 12 m             | 1 W      | 1-4 hr   | li-ion  | 2 h     | 3            | 1       | \$210 \$244 |

LINTERNA PARA CABEZA DE LED A BATERÍAS

URREA

PVL

USO INDUSTRIAL DE BATERÍAS 1 LED CREE VIDA ÚTIL DE 10,000 h HAZ DE LUZ DISPERSO HAZ DE LUZ LIMPIO INCLINACIÓN AJUSTABLE

2 HORAS TIEMPO DE TRABAJO  
3 NIVELES DE LUZ  
ALTO BAJO LINTERNA



• Baterías incluidas



| CÓDIGO | NO. LEDS | LÚMENES | POTENCIA | TEMPERATURA DE COLOR | DISTANCIA DE LUZ | INCLINACIÓN | RESISTENCIA A CAÍDAS | BATERÍAS | DURACIÓN DE BATERÍA | NIVELES DE ILUMINACIÓN | GRADO IP | MAYOREO | MENUDEO     |
|--------|----------|---------|----------|----------------------|------------------|-------------|----------------------|----------|---------------------|------------------------|----------|---------|-------------|
| LCU100 | 1 CREE   | 100 lm  | 3 W      | 6,500 K              | 60-70 m          | 90°         | 1 m                  | 3 AAA    | 2 h                 | 3                      | IP 44    | 1       | \$340 \$394 |

LINTERNAS PARA CABEZA DE LED A BATERÍAS

PVL

USO PROFESIONAL LED 10,000 h TIEMPO DE VIDA

LED CREE ULTRA BRILLANTE

INCLINABLE a 90°

HAZ DE LUZ AJUSTABLE

2 NIVELES DE LUZ + 1 MODOS DE ILUMINACIÓN  
ALTO BAJO INTERMITENTE

LED COB ULTRA BRILLANTE

INCLINABLE a 90°

LED COB ULTRA BRILLANTE

INCLINABLE a 45°

2 NIVELES DE LUZ + 1 MODOS DE ILUMINACIÓN  
ALTO BAJO INTERMITENTE

LED ULTRA BRILLANTE

INCLINABLE a 45°

2 NIVELES DE LUZ + 1 MODOS DE ILUMINACIÓN  
ALTO BAJO INTERMITENTE



136037



135905



135906



135907

- Pantalla de PS.
- Cuerpo de ABS.
- 135906 y 135907: incluyen baterías.

| CÓDIGO | APLICACIÓN  | TEMPERATURA DE COLOR | LEDS  | LÚMENES | DISTANCIA DE LUZ | POTENCIA | DURACIÓN | BATERÍA | INCLINACIÓN | MODOS DE LUZ | MAYOREO | MENUDEO     |
|--------|-------------|----------------------|-------|---------|------------------|----------|----------|---------|-------------|--------------|---------|-------------|
| 136037 | Profesional | 6500 K               | 1     | 60 lm   | 90 m             | 3 W      | 6 h      | 3 AAA   | 90°         | 3            | 1       | \$92 \$107  |
| 135905 | Profesional | 6500 K               | 1 COB | 100 lm  | 18 m             | 3 W      | 2 h      | 3 AAA   | 90°         | 1            | 1       | \$120 \$139 |
| 135906 | Profesional | 6500 K               | 1 COB | 120 lm  | 10 m             | 3 W      | 3 h      | 3 AAA   | 45°         | 3            | 1       | \$165 \$191 |
| 135907 | Profesional | 6500 K               | 3     | 160 lm  | 60 m             | 3 W      | 3 h      | 3 AAA   | 45°         | 3            | 1       | \$175 \$203 |

## LÁMPARAS Y LINTERNAS

### LINTERNAS TIPO BATE DE LED RECARGABLE Y A BATERÍAS

\$ PVL

USO PROFESIONAL 10,000 h TIEMPO DE VIDA LED CREE ULTRA BRILLANTE CUERPO DE ALUMINIO

2 NIVELES DE LUZ + 1 MODO DE ILUMINACIÓN  
ALTO BAJO INTERMITENTE

NOM

PRODUCTO ECO FRIENDLY

AHORRA 90% DE ENERGÍA

TECNOLOGÍA LITIO-ION

INCLUYE CABLE USB

RECARGABLE

2 NIVELES DE LUZ + 1 MODO DE ILUMINACIÓN  
ALTO BAJO INTERMITENTE

AHORRA 90% DE ENERGÍA

DE BATERÍAS



136036



136034

• No incluye baterías.

- Diseño ideal para personal de seguridad.
- Cuerpo de aluminio.
- 136036: incluye cargador.
- Cumple con norma NOM-003-SCFI-2014.

| CÓDIGO | APLICACIÓN  | TEMPERATURA DE COLOR | LEDS | LÚMENES | DISTANCIA DE LUZ | POTENCIA | DURACIÓN | BATERÍA | CARGA | GRADO IP | LONGITUD | MODOS DE LUZ | MAYOREO | MENUDEO |
|--------|-------------|----------------------|------|---------|------------------|----------|----------|---------|-------|----------|----------|--------------|---------|---------|
| 136036 | Profesional | 6500 K               | CREE | 350 lm  | 180 m            | 5 W      | 2-4 hr   | Li-ion  | 4 hr  | IP54     | 42 cm    | 3            | \$960   | \$1,114 |
| 136034 | Profesional | 6500 K               | CREE | 350 lm  | 180 m            | 5 W      | 3 hr     | 4 AA    | n/a   | IP54     | 42 cm    | 3            | \$575   | \$667   |

### LINTERNAS DE LED ALTA POTENCIA RECARGABLES

USO PESADO 3 NIVELES DE LUZ (ALTO BAJO LINTERNA) NOM TECNOLOGÍA LITIO-ION INCLUYE CABLE USB HAZ DE LUZ AJUSTABLE LENTE DE CRISTAL CUERPO DE ALUMINIO VIDA ÚTIL DE 10,000 h

URREA

\$ PVL

3 NIVELES DE LUZ

ALTO BAJO LINTERNA

1-3 HORAS TIEMPO DE TRABAJO

2-6 HORAS TIEMPO DE TRABAJO

3.5-7 HORAS TIEMPO DE TRABAJO



LAPU1



LAPU2



LAPU3

- Cuerpo de aluminio.
- Lente de tipo lupa ajustable.
- Para usos de iluminación en grandes superficies.
- Cumplen con la NOM-003-SCFI-2014.



| CÓDIGO | NO. LEDS | LÚMENES  | POTENCIA | TEMPERATURA DE COLOR | DISTANCIA DE LUZ | CARGA | BATERÍA    | DURACIÓN DE BATERÍA | GRADO IP | MAYOREO | MENUDEO |
|--------|----------|----------|----------|----------------------|------------------|-------|------------|---------------------|----------|---------|---------|
| LAPU1  | LED CREE | 1,000 lm | 6 W      | 6,500 K              | 300 m            | 5 h   | Recargable | 1-3 h               | IPX2     | \$779   | \$904   |
| LAPU2  | LED CREE | 2,000 lm | 10 W     | 6,500 K              | 280 m            | 7 h   | Recargable | 2-6 h               | IPX2     | \$1,115 | \$1,293 |
| LAPU3  | LED CREE | 3,000 lm | 20 W     | 6,500 K              | 300 m            | 10 h  | Recargable | 3.5-7 h             | IPX2     | \$1,690 | \$1,960 |

### LINTERNAS DE LED A PRUEBA DE AGUA RECARGABLES

USO PESADO 3 NIVELES DE LUZ (ALTO BAJO INTERMITENTE) TECNOLOGÍA LITIO-ION INCLUYE CARGADOR RESISTENTE AL AGUA CUERPO DE ALUMINIO TIPO AVIACIÓN TIEMPO DE USO 35,000 HORAS

URREA

\$ PVL

3 NIVELES DE LUZ

ALTO BAJO INTERMITENTE



LRU7

2 NIVELES DE LUZ

ALTO BAJO



LRU8

- Led cree y haz disperso.
- Aluminio grado aviación.
- Voltaje de 3.7 V.

| CÓDIGO | NO. LEDS | LÚMENES | POTENCIA | TEMPERATURA DE COLOR | DISTANCIA DE LUZ | INMERSIÓN | CARGA | BATERÍAS   | DURACIÓN DE BATERÍA | GRADO IP | MAYOREO | MENUDEO |
|--------|----------|---------|----------|----------------------|------------------|-----------|-------|------------|---------------------|----------|---------|---------|
| LRU7   | 1 CREE   | 700 lm  | 10 W     | 6,500 K              | 300 m            | 1.5 m     | 4 h   | Recargable | 2 h                 | IP 67    | \$1,355 | \$1,572 |
| LRU8   | 1 CREE   | 800 lm  | 10 W     | 6,500 K              | 234 m            | 40 m      | 4 h   | Recargable | 2 h                 | IP 68    | \$1,519 | \$1,762 |

LÁMPARAS Y LINTERNAS

LINTERNA CON ALARMA DE LED RECARGABLE

USO PESADO **TECNOLOGÍA LITIO-ION** **INCLUYE CABLE USB** **BASE MAGNÉTICA** **BANCO DE ENERGÍA** **1 LED CREE + 2 COB** **35,000 HORAS TIEMPO DE USO**

URREA  
\$ PVL

4 NIVELES DE LUZ + 2 MODOS DE ILUMINACIÓN



- Haz de luz disperso.
- La parte delantera cuenta con superficie para golpes.
- Aluminio grado aviación.
- Alarma 125 dB.



| CÓDIGO | NO. LEDS | LÚMENES | POTENCIA | TEMPERATURA DE COLOR | DISTANCIA DE LUZ | RESISTENCIA A CAIDAS | CARGA | BATERÍA    | DURACIÓN DE BATERÍA | GRADO IP | MAYOREO | MINUDEO         |
|--------|----------|---------|----------|----------------------|------------------|----------------------|-------|------------|---------------------|----------|---------|-----------------|
| LRUG6  | 1 CREE   | 600 lm  | 5 W      | 6,500 K              | 150 m            | N/A                  | 4 h   | Recargable | 3.5 h               | IP 64    | 1       | \$1,020 \$1,183 |

LINTERNAS DE LED A PRUEBA DE AGUA ANTI-IMPACTO A BATERÍAS

USO INDUSTRIAL **ANTI-IMPACTO** **VIDA ÚTIL DE 10,000 h** **RESISTENTE AL AGUA** **HAZ DE LUZ DISPERSO** **1 LED CREE**

URREA  
\$ PVL

3 NIVELES DE LUZ



- Resistente a todo tipo clima.
- Gran área de iluminación, de manejo fácil
- 3 modos de iluminación: alto, bajo e intermitente
- Lámparas a prueba de agua hasta 1 metro de inmersión
- \* LPA8 solo tiene 1 nivel de iluminación
- \*\*Baterías no incluidas.



| CÓDIGO | NO. LEDS | LÚMENES | POTENCIA | TEMPERATURA DE COLOR | DISTANCIA DE LUZ | RESISTENCIA A CAIDAS | BATERÍAS | DURACIÓN DE BATERÍA | NIVELES DE ILUMINACIÓN | GRADO IP | INMERSIÓN | MAYOREO | MINUDEO |
|--------|----------|---------|----------|----------------------|------------------|----------------------|----------|---------------------|------------------------|----------|-----------|---------|---------|
| LPA8   | 1        | 80 lm   | 1 W      | 6,500 K              | 40 m             | 9 m                  | 2 AAA    | 1.5 h               | 1                      | IP 67    | 1 m       | \$265   | \$307   |
| LPA10  | 1        | 100 lm  | 1 W      | 6,500 K              | 90 m             | 9 m                  | 2 AA     | 9 h                 | 3                      | IP 67    | 1 m       | \$305   | \$354   |
| LPA20  | 1        | 200 lm  | 3 W      | 6,500 K              | 140 m            | 9 m                  | 3 AAA    | 3 h                 | 3                      | IP 67    | 1 m       | \$325   | \$377   |
| LPA35  | 1        | 350 lm  | 5 W      | 6,500 K              | 180 m            | 9 m                  | 4 AAA    | 3 h                 | 3                      | IP 67    | 1 m       | \$419   | \$486   |
| LPA55  | 1        | 550 lm  | 10 W     | 6,500 K              | 300 m            | 9 m                  | 3 C      | 12 h                | 3                      | IP 67    | 1 m       | \$675   | \$783   |

LINTERNAS DE LED ANTI-IMPACTO A BATERÍAS

USO PESADO **ANTI-IMPACTO** **VIDA ÚTIL DE 10,000 h** **1 LED SMD** **HAZ DE LUZ DISPERSO**

URREA  
\$ PVL

PRODUCTO MEJORADO

- Resistente a todo tipo clima.
- Baterías no incluidas.
- Bajo consumo de energía.
- Cuerpo de aluminio con recubrimiento de neopreno.



| CÓDIGO | NO. LEDS | LÚMENES | POTENCIA | TEMPERATURA DE COLOR | DISTANCIA DE LUZ | RESISTENCIA A CAIDAS | BATERÍAS | DURACIÓN DE BATERÍA | GRADO IP | MAYOREO | MINUDEO     |
|--------|----------|---------|----------|----------------------|------------------|----------------------|----------|---------------------|----------|---------|-------------|
| 7L2A   | 1        | 90 lm   | 1 W      | 6,500 K              | 90 m             | 3 m                  | 2 AA     | 2 h                 | IP 44    | 1       | \$289 \$335 |
| 7L3A   | 1        | 100 lm  | 1 W      | 6,500 K              | 90 m             | 3 m                  | 3 AA     | 3 h                 | IP 44    | 1       | \$325 \$377 |
| 7L2C   | 1        | 100 lm  | 1 W      | 6,500 K              | 90 m             | 3 m                  | 2 C      | 5 h                 | IP 44    | 1       | \$420 \$487 |
| 7L2D   | 1        | 100 lm  | 1 W      | 6,500 K              | 90 m             | 3 m                  | 2 D      | 5 h                 | IP 44    | 1       | \$575 \$667 |

## LÁMPARAS Y LINTERNAS

### LINTERNAS DE LED ANTI-IMPACTO A BATERÍAS

USO GENERAL LED AHORRA 90% DE ENERGÍA 10,000 h TIEMPO DE VIDA

RESISTENTE A INTEMPERIE



LA33D

- Cuerpo de goma.
- Altura máxima de resistencia al impacto 1.5 m.
- No incluye baterías.



| CÓDIGO | LÚMENES | DISTANCIA DE LUZ | BATERÍA | DURACIÓN | MAYOREO | MENUDEO |
|--------|---------|------------------|---------|----------|---------|---------|
| LA32AA | 12 lm   | 8 m              | 1 AA    | 5 h      | \$67    | \$78    |
| LA32D  | 12 lm   | 10 m             | 2 D     | 15 h     | \$105   | \$122   |
| LA33D  | 12 lm   | 12 m             | 3 D     | 15 h     | \$115   | \$133   |

### LINTERNA DE KRIPTÓN A BATERÍAS

USO GENERAL RESISTENTE A INTEMPERIE HAZ DE LUZ AJUSTABLE

CUERPO DE ALUMINIO



- Mango con diseño antiderrapante.
- Cuerpo de aluminio.
- Incluyen focos de repuesto.
- Incluye baterías.
- Medida 17 cm.



| CÓDIGO | FOCO    | DISTANCIA DE LUZ | VOLTAJE | BATERÍA | DURACIÓN DE BATERÍA | MAYOREO | MENUDEO |
|--------|---------|------------------|---------|---------|---------------------|---------|---------|
| 136001 | Kriptón | 3 m              | 3 V     | 2 AA    | 2 h                 | \$130   | \$151   |

### LINTERNAS PARA CAMPAMENTO DE LED RECARGABLES

USO DOMÉSTICO LED ECO BATERÍA RECARGABLE

Tiempo de vida 10 000 horas



LRCF4



LRCF8

3 modos de luz  
Brillo alto Brillo bajo Camping

- Clavija retráctil.
- Luz indicadora de carga.
- 3 modos de uso.
- Pantalla reflectora.



| CÓDIGO | LEDS      | LÚMENES | VOLTAJE | DURACIÓN | CARGA | MAYOREO | MENUDEO |
|--------|-----------|---------|---------|----------|-------|---------|---------|
| LRCF4  | 4 + 4 LED | 40 lm   | 110V    | 3 h      | 12 h  | \$77    | \$89    |
| LRCF8  | 9 + 4 LED | 80 lm   | 110V    | 5 h      | 15 h  | \$100   | \$116   |

### LINTERNA MULTIHERRAMIENTA DE LED A BATERÍAS

USO DOMÉSTICO LED 13 13 funciones en 1

FOY  
\$ PVL

- Destornillador Phillips®.
- Tijeras.
- Gancho y cucho para pesca.
- Sierra.
- Cuchillo.
- Destapador y destornillador ranurado.
- Lima y destornillador ranurado.
- Llaves hexagonales de 6 y 7 mm.



- Fabricada en ABS y acero inoxidable.
- Iluminación de dos pasos: luz blanca y luz roja.
- Baterías AAA (no incluidas).



| CÓDIGO | DISTANCIA DE LUZ | BATERÍA | MAYOREO | MENUDEO |
|--------|------------------|---------|---------|---------|
| 144089 | 15 m             | 3 AAA   | \$219   | \$254   |

### LINTERNA DE EMERGENCIA DE LED RECARGABLE

USO DOMÉSTICO LED BATERÍA RECARGABLE Tiempo de vida 10 000 horas

FOY  
\$ PVL



LEDS de emergencia.



- Clavija retráctil.
- Dos modos de uso.
- Para iluminación de hogar o emergencia, campamento, etc.



| CÓDIGO | LEDS       | LÚMENES | VOLTAJE | DURACIÓN | CARGA | MAYOREO | MENUDEO |
|--------|------------|---------|---------|----------|-------|---------|---------|
| LREF8  | 1 + 12 LED | 80 lm   | 110V    | 4 h      | 15 h  | \$100   | \$116   |

### LINTERNAS DE LED RECARGABLES

USO DOMÉSTICO LED ECO BATERÍA RECARGABLE

FOY  
\$ PVL

Tiempo de vida 10 000 horas



144095



144096



144099



144097

- Contienen clavija para recarga.
- Luz indicadora de carga completa.



| CÓDIGO | LEDS | LÚMENES | VOLTAJE | DURACIÓN | CARGA | MAYOREO | MENUDEO |
|--------|------|---------|---------|----------|-------|---------|---------|
| 144095 | 3    | 12 lm   | 120V    | 10 h     | 10 h  | \$51    | \$59    |
| 144096 | 4    | 15 lm   | 120V    | 12 h     | 12 h  | \$60    | \$70    |
| 144099 | 4    | 15 lm   | 120V    | 9 h      | 7 h   | \$58    | \$67    |
| 144097 | 7    | 20 lm   | 120V    | 12 h     | 8 h   | \$73    | \$85    |



LUMINARIOS INTERIORES

LUMINARIOS DE PLAFÓN DE LED REDONDOS

\$ PVL



136730

- Voltaje 110-240 V.
- Temperatura 4000 K.
- Cumplen con norma NOM 003-SCFI-2014.



| CÓDIGO | POTENCIA | LÚMENES | TEMPERATURA DE COLOR | DIMENSIONES | MAYOREO | MENUDEO |
|--------|----------|---------|----------------------|-------------|---------|---------|
| 136730 | 12 W     | 950 lm  | 4000 K               | 260 mm      | \$260   | \$302   |
| 136731 | 20 W     | 1600 lm | 4000 K               | 330 mm      | \$349   | \$405   |



LUMINARIOS DE LED EMPOTRABLES

\$ PVL



LLE12R



LLE12C

- Para interiores.
- Driver incluido.
- Cuerpo metálico y pantalla de policarbonato.
- Cumplen con norma NOM 003-SCFI-2014.



| FORMA | CÓDIGO | APLICACIÓN | LÚMENES | POTENCIA | EQUIVALE | TEMPERATURA DE COLOR | VOLTAJE   | DIMENSIONES       | MAYOREO | MENUDEO |
|-------|--------|------------|---------|----------|----------|----------------------|-----------|-------------------|---------|---------|
| ○     | LLE6R  | General    | 320 lm  | 6 W      | 60 W     | 6500 K               | 100-240 V | 16 x Ø120 mm      | \$78    | \$90    |
|       | LLE12R | General    | 720 lm  | 12W      | 120 W    | 6500 K               | 100-240 V | 16 x Ø170 mm      | \$110   | \$128   |
|       | LLE18R | General    | 1200 lm | 18W      | 180 W    | 6500 K               | 100-240 V | 16 x Ø225 mm      | \$155   | \$180   |
| □     | LLE6C  | General    | 320 lm  | 6 W      | 60 W     | 6500 K               | 100-240 V | 16 x 120 x 120 mm | \$78    | \$90    |
|       | LLE12C | General    | 320 lm  | 12W      | 120 W    | 6500 K               | 100-240 V | 16 x 170 x 170 mm | \$119   | \$138   |
|       | LLE18C | General    | 1200 lm | 18W      | 180 W    | 6500 K               | 100-240 V | 16 x 220 x 220 mm | \$160   | \$186   |

## LUMINARIOS INTERIORES

### LUMINARIOS DE SOBREPONER DE LED



LLS6R



LLS12R



LLS18R



LLS6C



LLS12C

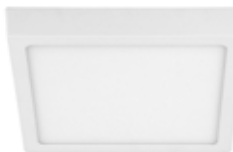

LLS18C

- De fácil instalación sobre pared.
- Incluyen tornillería.
- Cumplen con la NOM-003-SCFI-2014.

| FORMA    | CÓDIGO | APLICACIÓN | LÚMENES | POTENCIA | EQUIVALE | TEMPERATURA DE COLOR | VOLTAJE   | DIMENSIONES       | MAYOREO | MENUDEO |
|----------|--------|------------|---------|----------|----------|----------------------|-----------|-------------------|---------|---------|
| Circular | LLS6R  | General    | 320 lm  | 6 W      | 60 W     | 6500 K               | 100-240 V | 28 x Ø112 mm      | \$87    | \$101   |
|          | LLS12R | General    | 720 lm  | 12 W     | 120 W    | 6500 K               | 100-240 V | 28 x Ø163 mm      | \$125   | \$145   |
|          | LLS18R | General    | 1200 lm | 18 W     | 180 W    | 6500 K               | 100-240 V | 28 x Ø210 mm      | \$159   | \$184   |
| Cuadrado | LLS6C  | General    | 320 lm  | 6 W      | 60 W     | 6500 K               | 100-240 V | 28 x 110 x 110 mm | \$97    | \$113   |
|          | LLS12C | General    | 720 lm  | 12 W     | 120 W    | 6500 K               | 100-240 V | 28 x 163 x 163 mm | \$130   | \$151   |
|          | LLS18C | General    | 1200 lm | 18 W     | 180 W    | 6500 K               | 100-240 V | 28 x 210 x 210 mm | \$175   | \$203   |

### JUEGO DE LINTERNAS PARA CLÓSET DE LED A BATERÍAS

**2**  
PIEZAS

- Precio por blíster con 2 piezas.
- Ideal para clóset y espacios reducidos.
- No requiere cables.
- Incluye cinta para instalación.
- Diámetro: 7 cm.
- No incluye baterías.



| CÓDIGO | LEDS | LÚMENES | BATERÍA | DISTANCIA DE LUZ | VOLTAJE | MAYOREO | MENUDEO |
|--------|------|---------|---------|------------------|---------|---------|---------|
| 136029 | 4    | 30 lm   | 3 AAA   | 5 m              | 1.5 V   | \$140   | \$162   |

### LÁMPARAS DE EMERGENCIA DE LED RECARGABLES



136108



136107

**2 NIVELES DE LUZ**  
ALTO BAJO

- Cordón de encendido / apagado (136108).
- Práctica asa para traslado.
- Cumplen con norma NOM 003-SCFI-2014.

| CÓDIGO | LEDS | LÚMENES | DURACIÓN DE BATERÍA | TIEMPO DE CARGA | VOLTAJE | MAYOREO | MENUDEO |
|--------|------|---------|---------------------|-----------------|---------|---------|---------|
| 136107 | 30   | 200 lm  | 3 - 6 h             | 18 h            | 127 V   | \$155   | \$180   |
| 136108 | 60   | 500 lm  | 3.5 - 8 h           | 18 h            | 127 V   | \$320   | \$371   |

ILUMINACIÓN Y MATERIAL ELÉCTRICO

LUMINARIOS INTERIORES

LÁMPARA COMERCIAL DE EMERGENCIA DE LED RECARGABLE

NUEVO



- Cuerpo de ABS.
- Para uso en interiores.
- Alcanza hasta 30 metros de distancia.
- Proporciona una fuente de luz en caso de un apagón eléctrico.
- NOM-003-SCFI-2014.



| CÓDIGO | LÚMENES | POTENCIA | VOLTAJE     | GRADO IP | TEMPERATURA DE COLOR | BATERÍA | DURACIÓN | CARGA | CORRIENTE | 6 | MAYOREO | MENUEDO |
|--------|---------|----------|-------------|----------|----------------------|---------|----------|-------|-----------|---|---------|---------|
| LAE20  | 200 lm  | 2.4 W    | 110 - 240 V | IP20     | 6500 K               | Li-ion  | 4-6 h    | 13 h  | 0.39 A    | 6 | \$480   | \$557   |



TIRAS DE LED RECORTABLES POR SECCIONES

\$ PVL



- Líneas de corte para ajustar distancias.
- Cumplen con norma NOM 003-SCFI-2014.
- Incluye driver con salida a 12 V.
- Potencia de 24 W.
- Luces decorativas con banda autoadherible.
- Grado de IP65.



TLEDC



- TLEDR Incluye control para manipulación de colores, intensidades y secuencias de iluminación.
- Amplia gama de colores: azul, verde, blanco, etc.



| CÓDIGO | APLICACIÓN | POTENCIA | GRADO IP | LUZ | TEMPERATURA DE COLOR | LEDS | LARGO    | ANCHO | 1 | MAYOREO | MENUEDO |
|--------|------------|----------|----------|-----|----------------------|------|----------|-------|---|---------|---------|
| TLEDC  | General    | 24 W     | IP65     | ●   | 3000 K               | 300  | 5 metros | 8 mm  | 1 | \$395   | \$458   |
| TLEDD  | General    | 24W      | IP65     | ●   | 6500 K               | 300  | 5 metros | 8 mm  | 1 | \$395   | \$458   |
| TLEDR  | General    | 72 W     | IP65     | ●●● | n/a                  | 300  | 5 metros | 8 mm  | 1 | \$875   | \$1,015 |

**LUMINARIOS EXTERIORES**



**ESTACAS SOLARES DE LED**

\$ PVL

- USO GENERAL
- NOM
- LED
- PRODUCTO ECO FRIENDLY
- PANEL SOLAR
- ENCENDIDO AUTOMÁTICO



- Foto celda para auto-encendido.
- Con paneles solares que recargan la batería.
- NOM-003-SCFI-2014.



| CÓDIGO | DESCRIPCIÓN     | ALTO   | ANCHO  |   | MAYOREO | MENUDEO |
|--------|-----------------|--------|--------|---|---------|---------|
| LUJS03 | Gala            | 290 mm | 115 mm | 1 | \$80    | \$93    |
| LUJS04 | Oriental        | 380 mm | 85 mm  | 1 | \$95    | \$110   |
| LUJS01 | Gala inoxidable | 290 mm | 115 mm | 1 | \$109   | \$126   |

88

ILUMINACIÓN Y MATERIAL ELÉCTRICO

**LUMINARIO DE LED PARA PARED**

- USO GENERAL
- NOM
- LED SMD ULTRA BRILLANTE
- 8,000 h TIEMPO DE VIDA
- RESISTENTE A INTEMPERIE

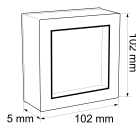

- Recubierto contra polvo en intemperie.
- Cuerpo de aluminio.
- Difusor de policarbonato.
- Cumple con norma NOM 003-SCFI-2014.



| CÓDIGO | POTENCIA | TEMPERATURA DE COLOR | VOLTAJE | LÚMENES | GRADO IP |   | MAYOREO | MENUDEO |
|--------|----------|----------------------|---------|---------|----------|---|---------|---------|
| LDLPO1 | 7 W      | 6500 K               | 127 v   | 360 lm  | IP54     | 1 | \$420   | \$487   |

LUMINARIOS EXTERIORES

FAROS DE LED PARA EXTERIORES



135983  
Farol suspendido



135984  
Farol soportado

- Para decoración en exteriores.
- Recubierto para uso en intemperie.
- Cuerpo de aluminio.
- Difusor de policarbonato.
- Cumplen con norma NOM 003-SCFI-2014.

| DESCRIPCIÓN | CÓDIGO | POTENCIA | COLOR | VOLTAJE | LÚMENES | TEMPERATURA DE COLOR | GRADO IP | MAYOREO | MENUDEO |
|-------------|--------|----------|-------|---------|---------|----------------------|----------|---------|---------|
| Suspendido  | 135983 | 4 W      | Negro | 127 V   | 320 lm  | 6500 K               | IP54     | \$635   | \$737   |
| Soportado   | 135984 | 4 W      | Negro | 127 V   | 320 lm  | 6500 K               | IP54     | \$635   | \$737   |

LUMINARIO SUBURBANO



\$ PVL

BASE E26/27



- No incluye lámpara.
- Se recomienda utilizar con lámpara LED código FAP40.
- Cuerpo plástico alta resistencia.
- Cumple con norma NOM 003-SCFI-2014.

| CÓDIGO | POTENCIA | VOLTAJE   | GRADO IP | MAYOREO | MENUDEO |
|--------|----------|-----------|----------|---------|---------|
| LSUB85 | 85 W     | 100-240 V | IP44     | \$760   | \$882   |

LUMINARIO DE BODEGA



LUMINARIOS DE LED A PRUEBA DE VAPOR



LV36

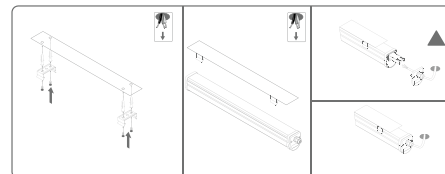

- A prueba de vapor.
- Protección contra polvo y humedad.
- Para estacionamientos, bodegas, exteriores e interiores, iluminación perimetral.
- Cumplen con la NOM-003-SCFI2014.
- Incluye accesorios de instalación.

| CODIGO | APLICACIÓN           | LED | POTENCIA | ÁNGULO | LÚMENES | VOLTAJE   | GRADO IP | TEMPERATURA DE COLOR | LARGO   | ALTO  | ANCHO | MAYOREO | MENUDEO |
|--------|----------------------|-----|----------|--------|---------|-----------|----------|----------------------|---------|-------|-------|---------|---------|
| LV18   | Comercial/Industrial | SMD | 18 W     | 120°   | 1620 lm | 100-240 V | IP65     | 6500 K               | 600 mm  | 78 mm | 60 mm | \$540   | \$626   |
| LV36   | Comercial/Industrial | SMD | 36 W     | 120°   | 3240 lm | 100-240 V | IP65     | 6500 K               | 1200 mm | 78 mm | 60 mm | \$729   | \$846   |
| LV45   | Comercial/Industrial | SMD | 45 W     | 120°   | 4050 lm | 100-240 V | IP65     | 6500 K               | 1500 mm | 78 mm | 60 mm | \$1,049 | \$1,217 |

**REFLECTORES**



**REFLECTOR PORTALÁMPARA**

**PVL**

USO GENERAL **NOM** BASE E26/27



- Capacidad para focos de hasta 65 W.
- Para exteriores.
- No incluye lámpara.
- Se recomienda utilizar con lámpara FAP40 Surtek.
- Para iluminación en exteriores mediante la instalación de una lámpara fluorescente o LED con potencia máxima de 65 W.
- Cumple con norma NOM 003-SCFI-2014.



| CÓDIGO | POTENCIA | VOLTAJE | GRADO IP | MODOS DE LUZ | MAYOREO | MENUDEO |
|--------|----------|---------|----------|--------------|---------|---------|
| 136119 | 65 W     | 127 V   | IP44     | 1            | \$525   | \$609   |

**REFLECTORES DE LED RECARGABLES**

**URREA**  
**PVL**

USO PESADO **NOM** TECNOLOGÍA LITIO-ION LED COB VIDA ÚTIL DE 30,000 h

**INCLUYE CABLE USB**

**INCLUYE CARGADOR**



RFRU1



RFRU2

- Material de pantalla PC, Led COB.
- 30,000 horas de vida.
- Resistencia de caídas 1 m.
- Cumplen con la NOM-003-SCFI-2014.

| CÓDIGO | LÚMENES | POTENCIA | DISTANCIA DE LUZ | TEMPERATURA | BATERÍA    | CARGA | DURACIÓN | GRADO IP | DIMENSIONES (MM) |       |      | TAMAÑO DE PANTALLA (MM) |      | MODOS DE LUZ | MAYOREO | MENUDEO |
|--------|---------|----------|------------------|-------------|------------|-------|----------|----------|------------------|-------|------|-------------------------|------|--------------|---------|---------|
|        |         |          |                  |             |            |       |          |          | ANCHO            | LARGO | ALTO | ANCHO                   | ALTO |              |         |         |
| RFRU1  | 1200 lm | 12 W     | 40 m             | 5,000 K     | Recargable | 6-7 h | 2 h      | IP54     | 165              | 123   | 40   | 75                      | 30   | 3            | \$919   | \$1,066 |
| RFRU2  | 2500 lm | 30 W     | 50 m             | 5,000 K     | Recargable | 7-8 h | 2 h      | IP54     | 240              | 148   | 47   | 93                      | 32   | 2            | \$1,420 | \$1,647 |

REFLECTORES

REFLECTORES DE LED

USO PESADO **NOM** VIDA ÚTIL DE **30,000 h**

127V 60Hz



LED COB



RFU1

LED COB



RFU2

LED SMD



RFU5

- Material de pantalla: PC.
- Resistencia de caídas 1 m.
- Cumplen con la NOM-003-SCFI-2014.



| CÓDIGO | LÚMENES | POTENCIA (W) | DISTANCIA DE LUZ | TEMPERATURA | TIPO DE LED | GRADO IP | DIMENSIONES (MM) |       |      | TAMAÑO DE PANTALLA (MM) |      | MODOS DE LUZ | MAYOREO | MENUDEO |
|--------|---------|--------------|------------------|-------------|-------------|----------|------------------|-------|------|-------------------------|------|--------------|---------|---------|
|        |         |              |                  |             |             |          | ANCHO            | LARGO | ALTO | ANCHO                   | ALTO |              |         |         |
| RFU1   | 1000 lm | 16 W         | 40 m             | 5,000 K     | COB         | IP 54    | 165              | 122   | 70   | 93                      | 33   | 1 1          | \$769   | \$892   |
| RFU2   | 2500 lm | 30 W         | 50 m             | 5,000 K     | COB         | IP 54    | 240              | 145   | 85   | 93                      | 33   | 1 1          | \$1,045 | \$1,212 |
| RFU5   | 5000 lm | 56 W         | 80 m             | 5,000 K     | SMD         | IP 54    | 320              | 200   | 100  | 120                     | 57   | 1 1          | \$1,615 | \$1,873 |

TRIPÍ DOBLE PARA REFLECTOR 1.7 METROS

USO INDUSTRIAL



- Ajustadores de altura.
- Base de sujeción de reflectores.
- Ajustadores de patas.



| CÓDIGO | MATERIAL       | ALTURA MÁXIMA | ALTURA MÍNIMA | DIÁMETRO DE TUBOS | CAPACIDAD           | PARA UTILIZARSE CON LOS CÓDIGOS | MAYOREO | MENUDEO         |
|--------|----------------|---------------|---------------|-------------------|---------------------|---------------------------------|---------|-----------------|
| TDRFU  | Acero y nailon | 170 cm        | 86 cm         | 45 mm             | Hasta 4 reflectores | RFU1, RFU2, RFU5, RFRU1 y RFRU2 | 1       | \$1,209 \$1,402 |

## REFLECTORES

### REFLECTORES DE LED RECARGABLES

- USO MÁSTER
- NOM
- LED
- PRODUCTO ECO FRIENDLY
- AHORRA 90% DE ENERGÍA
- TECNOLOGÍA LITIO-ION
- INCLUYE CABLE USB



RFR3 5 W



RFR9 10 W



RFR12 10 W



- Incluye cargador.
- Power bank de emergencia.
- Pantalla de PS.
- Cuerpo de ABS.
- Cumplen con norma NOM 003-SCFI-2014.



| CÓDIGO | APLICACIÓN | LÚMENES | POTENCIA | DISTANCIA DE LUZ | TEMPERATURA DE SOLAR | BATERÍA | CARGA | DURACIÓN | GRADO IP | DIMENSIONES     | MAYOREO | MENUEO  |
|--------|------------|---------|----------|------------------|----------------------|---------|-------|----------|----------|-----------------|---------|---------|
| RFR3   | Industrial | 300 lm  | 5 W      | 20 m             | 6500 K               | li-ion  | 5 hr  | 5 hr     | IP44     | 40 x 17 x 13 cm | \$639   | \$741   |
| RFR9   | Industrial | 900 lm  | 10 W     | 40 m             | 6500 K               | li-ion  | 5 hr  | 2 hr     | IP44     | 40 x 17 x 13 cm | \$810   | \$940   |
| RFR12  | Industrial | 1200 lm | 10 W     | 40 m             | 6500 K               | li-ion  | 5 hr  | 3 hr     | IP44     | 40 x 17 x 13 cm | \$930   | \$1,079 |

### REFLECTORES DELGADOS DE LED DE ALTA POTENCIA

- USO MÁSTER
- NOM
- LED SMD ULTRA BRILLANTE
- PRODUCTO ECO FRIENDLY
- AHORRA 90% DE ENERGÍA
- 15,000 h DE VIDA



RFL10 10 W



RFL20 20 W



RFL30 30 W



RFL50 50 W



RFL100 100 W



RFL150 150 W



RFL200 200 W

- Cuerpo de aluminio.
- Vidrio templado.
- Cumplen con norma NOM 003-SCFI-2014.



| CÓDIGO | APLICACIÓN | LED | LÚMENES   | POTENCIA | ÁNGULO | TEMPERATURA DE COLOR | VOLTAJE   | IRC | GRADO IP | MAYOREO | MENUEO  |
|--------|------------|-----|-----------|----------|--------|----------------------|-----------|-----|----------|---------|---------|
| RFL10  | Industrial | SMD | 800 lm    | 10 W     | 120 °  | 6500 K               | 100-240 V | 80  | IP65     | \$155   | \$180   |
| RFL20  | Industrial | SMD | 1600 lm   | 20 W     | 120 °  | 6500 K               | 100-240 V | 80  | IP65     | \$240   | \$278   |
| RFL30  | Industrial | SMD | 2400 lm   | 30 W     | 120 °  | 6500 K               | 100-240 V | 80  | IP65     | \$345   | \$400   |
| RFL50  | Industrial | SMD | 4000 lm   | 50 W     | 120 °  | 6500 K               | 100-240 V | 80  | IP65     | \$490   | \$568   |
| RFL100 | Industrial | SMD | 8,000 lm  | 100 W    | 120 °  | 6500 K               | 100-240 V | 80  | IP65     | \$835   | \$969   |
| RFL150 | Industrial | SMD | 12,000 lm | 150 W    | 120 °  | 6500 K               | 100-240 V | 80  | IP65     | \$1,459 | \$1,692 |
| RFL200 | Industrial | SMD | 16,000 lm | 200 W    | 120 °  | 6500 K               | 100-240 V | 80  | IP65     | \$1,895 | \$2,198 |



REFLECTORES

REFLECTORES DELGADOS DE LED ALTA POTENCIA

USO GENERAL **NOM** **Tiempo de vida 15 000 horas**

**FOY**  
\$ **PVL**  
NUEVO



RF10 10 W



RF20 20 W



RF30 30 W



RF50 50 W



RF100 100 W



RF150 150 W



RF200 200 W

- Pantalla de vidrio templado.
- Iluminar exteriores e interiores con una facil instalación.
- A prueba de polvo.
- A prueba de agua.
- Cuerpo de acero.
- NOM-003-SCFI-2014

| CÓDIGO | VOLTAJE   | POTENCIA | FLUJO LUMINOSO | AMPERAJE | ÁNGULO DE ALCANCE | TEMPERATURA DE COLOR | GRADO IP | DIMENSIONES    |   | MAYOREO | MINUENDO |
|--------|-----------|----------|----------------|----------|-------------------|----------------------|----------|----------------|---|---------|----------|
| RF10   | 100-240V~ | 10W      | 1000 lm        | 0.12 A   | 110°              | 6500 K               | IP65     | 105 x 99 x 29  | 1 | \$105   | \$122    |
| RF20   | 100-240V~ | 20W      | 2000 lm        | 0.24 A   | 110°              | 6500 K               | IP65     | 129 x 111 x 31 | 1 | \$140   | \$162    |
| RF30   | 100-240V~ | 30W      | 3000 lm        | 0.36 A   | 110°              | 6500 K               | IP65     | 153 x 134 x 31 | 1 | \$199   | \$231    |
| RF50   | 100-240V~ | 50W      | 5000 lm        | 0.6 A    | 110°              | 6500 K               | IP65     | 191 x 164 x 31 | 1 | \$315   | \$365    |
| RF100  | 100-240V~ | 100W     | 11000 lm       | 1.2 A    | 110°              | 6500 K               | IP65     | 255 x 213 x 33 | 1 | \$579   | \$672    |
| RF150  | 100-240V~ | 150W     | 16500 lm       | 1.8 A    | 110°              | 6500 K               | IP65     | 375 x 326 x 44 | 1 | \$1,000 | \$1,160  |
| RF200  | 100-240V~ | 200W     | 22000 lm       | 2.4 A    | 110°              | 6500 K               | IP65     | 413 x 344 x 44 | 1 | \$1,220 | \$1,415  |

REFLECTORES DELGADOS DE LED CON SENSOR

USO MÁSTER **NOM** **LED 9° GENERACIÓN** **15,000 h DE VIDA**



RFLA30



RFLA50

- Cuerpo de aluminio
- Pantalla vidrio templado.
- Distancia de detección 2 a 8 m.
- Cumplen con norma NOM 003-SCFI-2014.

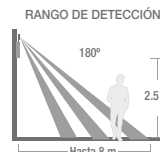

| CÓDIGO | APLICACIÓN | LÚMENES  | LEDS | POTENCIA | ALCANCE DE SENSOR | TEMPERATURA DE SOLAR | ÁNGULO DE ILUMINACIÓN | ÁNGULO DE DETECCIÓN | VOLTAJE   | GRADO IP | MAYOREO | MINUENDO |
|--------|------------|----------|------|----------|-------------------|----------------------|-----------------------|---------------------|-----------|----------|---------|----------|
| RFLA30 | Máster     | 2,400 lm | SMD  | 30 W     | 8 m               | 6500 K               | 120°                  | 180°                | 100-240 V | IP65     | \$480   | \$557    |
| RFLA50 | Máster     | 4,000 lm | SMD  | 50 W     | 8 m               | 6500 K               | 120°                  | 180°                | 100-240 V | IP65     | \$615   | \$713    |

REFLECTORES DELGADOS DE LED CON SOPORTE TELESCÓPICO

USO MÁSTER **NOM** **LED SMD ULTRA BRILLANTE** **6,500 K LUZ DE DÍA** **50,000 h DE VIDA**



REF20



REF20X2

- Tripie plegable de aluminio.
- Cumplen con la NOM 003-SCFI-2014.

| CÓDIGO  | POTENCIA | VOLTAJE   | FRECUENCIA | LÚMENES     | ÁNGULO | GRADO IP | ALTURA MÁX. | MAYOREO | MINUENDO |
|---------|----------|-----------|------------|-------------|--------|----------|-------------|---------|----------|
| REF20   | 20 W     | 100-240 V | 50/60 Hz   | 1900 lm     | 120°   | IP65     | 1.70 m      | \$1,075 | \$1,247  |
| REF20X2 | 2 x 20W  | 100-240 V | 50/60 Hz   | 1900 lm x 2 | 120°   | IP65     | 1.70 m      | \$1,630 | \$1,891  |

# MATERIAL ELÉCTRICO

## ACCESORIOS PARA VIDEO Y TV

### ANTENA EXTERIOR HDTV 360°



- Antena aérea de alta definición.
- Anti rayos UV y agua.
- Omnidireccional. Captura señales en 360°.
- Cuerpo de aluminio y plástico ABS.



| CÓDIGO | DESCRIPCIÓN           | UNIDAD | MAYOREO | MENUDEO |
|--------|-----------------------|--------|---------|---------|
| AEX360 | Exterior HDTV de 360° | 1      | \$550   | \$638   |

### ANTENA EXTERIOR HDTV 90°



- Antena aérea de alta definición.
- Carcaza anti rayos UV y a prueba de agua.
- Cuerpo de aluminio y plástico ABS.



| CÓDIGO | DESCRIPCIÓN          | UNIDAD | MAYOREO | MENUDEO |
|--------|----------------------|--------|---------|---------|
| AEX90  | Exterior HDTV de 90° | 1      | \$235   | \$273   |

### ANTENA EXTERIOR HDTV OMNIDIRECCIONAL



- Carcaza anti rayos UV y a prueba de agua.
- Cuerpo de aluminio y plástico ABS.
- Omnidireccional. Captura señales en 360°



| CÓDIGO | DESCRIPCIÓN                   | UNIDAD | MAYOREO | MENUDEO |
|--------|-------------------------------|--------|---------|---------|
| AEXD   | Exterior HDTV omnidireccional | 1      | \$295   | \$342   |

### ANTENA INTERIOR HDTV PLANA 21"



- Frecuencia: VHF 87.5-230; UHF 470-862 MHz.
- Distancia del cable para conexión 1.35 m.
- Canales: 1-12; 21-69.
- Impedancia: 75 Ω.
- Conexión directa al televisor.



| CÓDIGO | TIPO  | UNIDAD | MAYOREO | MENUDEO |
|--------|-------|--------|---------|---------|
| AIN21  | Plana | 1      | \$319   | \$370   |

ACCESORIOS PARA VIDEO Y TV

COPLÉ TIPO BARRIL PARA CABLE COAXIAL RG6



- Bolsa con 4 piezas.
- Para cable coaxial.
- Tipo F.
- Para instalaciones de antena, televisión satelital o cable.



| CÓDIGO | DESCRIPCIÓN | 📦  | MAYOREO | MENUDEO |
|--------|-------------|----|---------|---------|
| 153205 | RG6         | 10 | \$9.60  | \$11    |

CONECTORES TIPO CAMPANA



153200

153201

- Bolsa con 4 piezas.
- Para cable coaxial.
- Anillo suelto.
- Tipo F.
- Para instalaciones de antena, televisión satelital o cable.



| CÓDIGO | DESCRIPCIÓN | 📦  | MAYOREO | MENUDEO |
|--------|-------------|----|---------|---------|
| 153200 | RG59        | 10 | \$7.40  | \$9     |
| 153201 | RG6         | 10 | \$7.70  | \$8.90  |

CONECTORES PARA ENROSCAR



153202

- Bolsa con 4 piezas.
- Para cable coaxial.
- Tipo F.
- Para instalaciones de antena, televisión satelital o cable.



| CÓDIGO | DESCRIPCIÓN | 📦  | MAYOREO | MENUDEO |
|--------|-------------|----|---------|---------|
| 153202 | RG59        | 10 | \$6.50  | \$7.50  |
| 153203 | RG6         | 10 | \$6.50  | \$7.50  |

DIVISORES



153206



153207



153208

- Fabricado en zamac con acabado anticorrosivo.
- Señal VHF, UHF, FM.

| CÓDIGO | DESCRIPCIÓN | 📦  | MAYOREO | MENUDEO |
|--------|-------------|----|---------|---------|
| 153206 | 1 a 2       | 10 | \$9.60  | \$11    |

| CÓDIGO | DESCRIPCIÓN | 📦  | MAYOREO | MENUDEO |
|--------|-------------|----|---------|---------|
| 153207 | 1 a 3       | 10 | \$11    | \$13    |

| CÓDIGO | DESCRIPCIÓN | 📦  | MAYOREO | MENUDEO |
|--------|-------------|----|---------|---------|
| 153208 | 1 a 4       | 10 | \$13    | \$15    |

SOPORTE PARA TV 26" - 65" FIJO



65 kg CARGA MÁXIMA

PANTALLAS DE 26" - 65"



- Fabricado en acero.
- Soporte fijo.
- Incluye tornillería para montaje.
- VESA: 100, 200, 300, 400, 600 x 400.



| CÓDIGO | CAPACIDAD             | 📦 | MAYOREO | MENUDEO |
|--------|-----------------------|---|---------|---------|
| SPT65F | 26 - 65" hasta 65 kg. | 1 | \$480   | \$557   |

SOPORTE PARA TV 20" - 47" DOBLE



35 kg CARGA MÁXIMA

PANTALLAS DE 20" - 47"

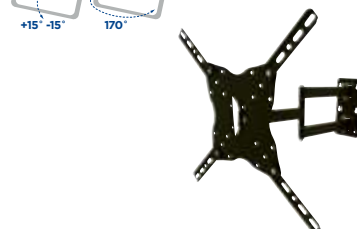

- Fabricado en acero.
- Soporte articulado.
- Incluye tornillería para montaje.
- VESA: 100, 200, 300, 400.



| CÓDIGO | CAPACIDAD             | 📦 | MAYOREO | MENUDEO |
|--------|-----------------------|---|---------|---------|
| SPT35D | 20 - 47" hasta 35 kg. | 1 | \$560   | \$650   |

SOPORTE PARA TV 17" - 42" SENCILLO



31 kg CARGA MÁXIMA

PANTALLAS DE 17" - 42"



SOPORTE ARTICULADO

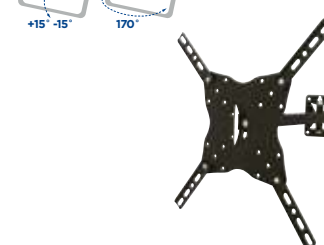

- Fabricado en acero.
- Soporte articulado.
- Incluye tornillería para montaje.
- VESA: 100, 200, 300, 400.



| CÓDIGO | CAPACIDAD             | 📦 | MAYOREO | MENUDEO |
|--------|-----------------------|---|---------|---------|
| SPT31S | 17 - 42" hasta 31 kg. | 1 | \$340   | \$394   |

SOPORTE UNIVERSAL PARA EQUIPO DE VIDEO, DE SEÑAL POR CABLE O ANTENA



10 kg CARGA MÁXIMA



- Fabricado en acero.
- Soporte fijo.
- Incluye tornillería para montaje.

| CÓDIGO | CAPACIDAD   | 📦 | MAYOREO | MENUDEO |
|--------|-------------|---|---------|---------|
| SPD10  | Hasta 10 kg | 1 | \$219   | \$254   |

## ARTEFACTOS ELÉCTRICOS LÍNEA PREMIUM

### PLACAS MODULARES PREMIUM



VIDEO

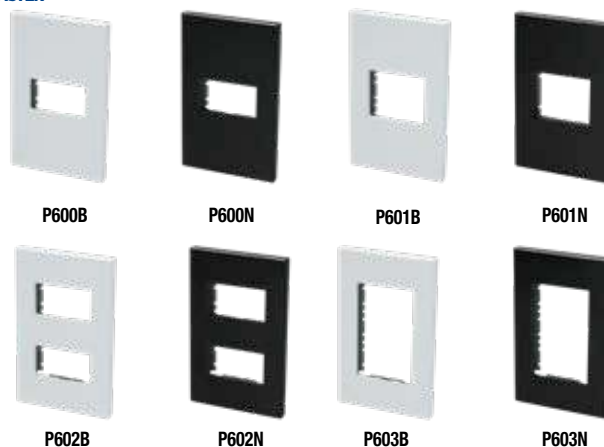

- Incluyen tornillos para instalación.
- Cuerpo de ABS placa trasera de metal.

| CÓDIGO | DESCRIPCIÓN     | LARGO | ANCHO | ALTO   | TAMAÑO DE MÓDULO | COLOR | MATERIAL               | MAYOREO | MENUDEO |
|--------|-----------------|-------|-------|--------|------------------|-------|------------------------|---------|---------|
| P600B  | Placa 1 módulo  | 75 mm | 8 mm  | 120 mm | 1/3              | ○     | ABS y armazón de acero | 20 \$19 | \$22    |
| P600N  | Placa 1 módulo  | 75 mm | 8 mm  | 120 mm | 1/3              | ●     | ABS y armazón de acero | 20 \$21 | \$24    |
| P601B  | Placa 1 módulo  | 75 mm | 8 mm  | 120 mm | 1/2              | ○     | ABS y armazón de acero | 20 \$19 | \$22    |
| P601N  | Placa 1 módulo  | 75 mm | 8 mm  | 120 mm | 1/2              | ●     | ABS y armazón de acero | 20 \$21 | \$24    |
| P602B  | Placa 2 módulos | 75 mm | 8 mm  | 120 mm | 1/3              | ○     | ABS y armazón de acero | 20 \$19 | \$22    |
| P602N  | Placa 2 módulos | 75 mm | 8 mm  | 120 mm | 1/3              | ●     | ABS y armazón de acero | 20 \$21 | \$24    |
| P603B  | Placa 1 módulo  | 75 mm | 8 mm  | 120 mm | 1/1              | ○     | ABS y armazón de acero | 20 \$19 | \$22    |
| P603N  | Placa 1 módulo  | 75 mm | 8 mm  | 120 mm | 1/1              | ●     | ABS y armazón de acero | 20 \$21 | \$24    |

### INTERRUPTORES MODULARES LÍNEA PREMIUM



VIDEO



- Componentes de cobre, cuerpo de ABS.
- Cumplen con la NOM 003-SCFI 2014 para todos los artefactos

| CÓDIGO | DESCRIPCIÓN        | TENSIÓN | FRECUENCIA | CORRIENTE | TAMAÑO DE MÓDULO | COLOR | MATERIAL    | MAYOREO | MENUDEO |
|--------|--------------------|---------|------------|-----------|------------------|-------|-------------|---------|---------|
| P604B  | Switch para timbre | 127 V~  | 60 Hz      | 10 A      | 1/1              | ○     | ABS y cobre | 20 \$18 | \$21    |
| P604N  | Switch para timbre | 127 V~  | 60 Hz      | 10 A      | 1/1              | ●     | ABS y cobre | 20 \$18 | \$21    |
| P605B  | Switch             | 127 V~  | 60 Hz      | 10 A      | 1/3              | ○     | ABS y cobre | 20 \$18 | \$21    |
| P605N  | Switch             | 127 V~  | 60 Hz      | 10 A      | 1/3              | ●     | ABS y cobre | 20 \$18 | \$21    |
| P606B  | Switch             | 127 V~  | 60 Hz      | 10 A      | 1/2              | ○     | ABS y cobre | 20 \$18 | \$21    |
| P606N  | Switch             | 127 V~  | 60 Hz      | 10 A      | 1/2              | ●     | ABS y cobre | 20 \$18 | \$21    |
| P607B  | Switch             | 127 V~  | 60 Hz      | 10 A      | 1/1              | ○     | ABS y cobre | 20 \$18 | \$21    |
| P607N  | Switch             | 127 V~  | 60 Hz      | 10 A      | 1/1              | ●     | ABS y cobre | 20 \$18 | \$21    |
| P608B  | Switch 3 vías      | 127 V~  | 60 Hz      | 10 A      | 1/3              | ○     | ABS y cobre | 20 \$20 | \$23    |
| P608N  | Switch 3 vías      | 127 V~  | 60 Hz      | 10 A      | 1/3              | ●     | ABS y cobre | 20 \$20 | \$23    |
| P609B  | Switch 3 vías      | 127 V~  | 60 Hz      | 10 A      | 1/2              | ○     | ABS y cobre | 20 \$20 | \$23    |
| P609N  | Switch 3 vías      | 127 V~  | 60 Hz      | 10 A      | 1/2              | ●     | ABS y cobre | 20 \$20 | \$23    |

ARTEFACTOS ELÉCTRICOS LÍNEA PREMIUM

CONTACTOS MODULARES LÍNEA PREMIUM



- Componentes de cobre y cuerpo de ABS.
- Cumplen con la NOM 003-SCFI 2014 para todos los artefactos

| CÓDIGO | DESCRIPCIÓN         | TENSIÓN | FRECUENCIA | CORRIENTE | TAMAÑO DE MÓDULO | COLOR | MATERIAL    | MAYOREO   | MENUDEO |
|--------|---------------------|---------|------------|-----------|------------------|-------|-------------|-----------|---------|
| P610B  | Contacto aterrizado | 127 V~  | 60 Hz      | 15 A      | 1/3              | ○     | ABS y cobre | 20 \$21   | \$24    |
| P610N  | Contacto aterrizado | 127 V~  | 60 Hz      | 15 A      | 1/3              | ●     | ABS y cobre | 20 \$21   | \$24    |
| P611B  | Contacto aterrizado | 127 V~  | 60 Hz      | 15 A      | 1/2              | ○     | ABS y cobre | 20 \$21   | \$24    |
| P611N  | Contacto aterrizado | 127 V~  | 60 Hz      | 15 A      | 1/2              | ●     | ABS y cobre | 20 \$21   | \$24    |
| P612B  | Contacto dúplex     | 127 V~  | 60 Hz      | 15 A      | 1/1              | ○     | ABS y cobre | 20 \$42   | \$49    |
| P612N  | Contacto dúplex     | 127 V~  | 60 Hz      | 15 A      | 1/1              | ●     | ABS y cobre | 20 \$42   | \$49    |
| P613B  | Módulo ciego        | N/A     | N/A        | N/A       | 1/3              | ○     | ABS         | 20 \$5.50 | \$6.60  |
| P613N  | Módulo ciego        | N/A     | N/A        | N/A       | 1/3              | ●     | ABS         | 20 \$5.50 | \$6.60  |
| P614B  | Toma de TV          | N/A     | N/A        | N/A       | 1/3              | ○     | ABS         | 20 \$16   | \$19    |
| P614N  | Toma de TV          | N/A     | N/A        | N/A       | 1/3              | ●     | ABS         | 20 \$16   | \$19    |
| P615B  | Toma teléfono       | N/A     | N/A        | N/A       | 1/3              | ○     | ABS         | 20 \$23   | \$27    |
| P615N  | Toma teléfono       | N/A     | N/A        | N/A       | 1/3              | ●     | ABS         | 20 \$23   | \$27    |

MÓDULOS USB

| CÓDIGO | DESCRIPCIÓN              | VOLTAJE DE ENTRADA | VOLTAJE DE SALIDA | FRECUENCIA | CORRIENTE | DIMENSIONES | COLOR | MATERIAL | MAYOREO  | MENUDEO |
|--------|--------------------------|--------------------|-------------------|------------|-----------|-------------|-------|----------|----------|---------|
| P617B  | Módulo usb doble bco 1/3 | 110-240 V          | 5 V               | 50/60 Hz   | 2.1 A     | 1/3         | ○     | ABS      | 20 \$119 | \$138   |
| P617N  | Módulo usb doble ngo 1/3 | 110-240 V          | 5 V               | 50/60 Hz   | 2.1 A     | 1/3         | ●     | ABS      | 20 \$119 | \$138   |

INTERRUPTORES ENSAMBLADOS LÍNEA PREMIUM



- ABS, armazón de acero, componentes de cobre. Incluyen tornillos de instalación.

| CÓDIGO | DESCRIPCIÓN               | TENSIÓN | FRECUENCIA | CORRIENTE | TAMAÑO DE MÓDULO | COLOR | MATERIAL               | MAYOREO | MENUDEO |
|--------|---------------------------|---------|------------|-----------|------------------|-------|------------------------|---------|---------|
| P618B  | Placa con timbre          | 127 V~  | 60 Hz      | 10 A      | 1/1              | ○     | ABS y armazón de acero | 10 \$34 | \$39    |
| P618N  | Placa con timbre          | 127 V~  | 60 Hz      | 10 A      | 1/1              | ●     | ABS y armazón de acero | 10 \$34 | \$39    |
| P619B  | Placa 1 con switch        | 127 V~  | 60 Hz      | 10 A      | 1/3              | ○     | ABS y armazón de acero | 10 \$34 | \$39    |
| P619N  | Placa 1 con switch        | 127 V~  | 60 Hz      | 10 A      | 1/3              | ●     | ABS y armazón de acero | 10 \$34 | \$39    |
| P620B  | Placa 1 con switch        | 127 V~  | 60 Hz      | 10 A      | 1/2              | ○     | ABS y armazón de acero | 10 \$34 | \$39    |
| P620N  | Placa 1 con switch        | 127 V~  | 60 Hz      | 10 A      | 1/2              | ●     | ABS y armazón de acero | 10 \$34 | \$39    |
| P621B  | Placa 1 con switch 3 vías | 127 V~  | 60 Hz      | 10 A      | 1/2              | ○     | ABS y armazón de acero | 10 \$35 | \$41    |
| P621N  | Placa 1 con switch 3 vías | 127 V~  | 60 Hz      | 10 A      | 1/2              | ●     | ABS y armazón de acero | 10 \$35 | \$41    |
| P622B  | Placa 2 con switch        | 127 V~  | 60 Hz      | 10 A      | 1/2              | ○     | ABS y armazón de acero | 10 \$49 | \$57    |
| P622N  | Placa 2 con switch        | 127 V~  | 60 Hz      | 10 A      | 1/2              | ●     | ABS y armazón de acero | 10 \$49 | \$57    |
| P623B  | Placa 3 con switch        | 127 V~  | 60 Hz      | 10 A      | 1/3              | ○     | ABS y armazón de acero | 10 \$65 | \$75    |
| P623N  | Placa 3 con switch        | 127 V~  | 60 Hz      | 10 A      | 1/3              | ●     | ABS y armazón de acero | 10 \$65 | \$75    |

**ARTEFACTOS ELÉCTRICOS LÍNEA PREMIUM**

**CONTACTOS ENSAMBLADOS LÍNEA PREMIUM**



INCLUYEN  
TORNILLOS DE  
INSTALACIÓN



VIDEO



P624B



P624N



P625B



P625N



P626B



P626N



P627B



P627N



P628B



P628B

- Componentes de cobre. Material ABS, armazón de acero.
- Incluyen tornillos de instalación.

| CÓDIGO | DESCRIPCIÓN                   | TENSIÓN | FRECUENCIA | CORRIENTE | TAMAÑO DE MÓDULO | COLOR | MATERIAL               | MAYOREO | MENUDEO |      |
|--------|-------------------------------|---------|------------|-----------|------------------|-------|------------------------|---------|---------|------|
| P624B  | Placa 1 switch 1 cont 1/2 bco | 127 V~  | 60 Hz      | 10 A/15 A | 1/2              | ○     | ABS y armazón de acero | 10      | \$51    | \$59 |
| P624N  | Placa 1 switch 1 cont 1/2 ngo | 127 V~  | 60 Hz      | 10 A/15 A | 1/2              | ●     | ABS y armazón de acero | 10      | \$51    | \$59 |
| P625B  | Placa 1 switch 2 cont 1/3 bco | 127 V~  | 60 Hz      | 10 A/15 A | 1/3              | ○     | ABS y armazón de acero | 10      | \$71    | \$82 |
| P625N  | Placa 1 switch 2 cont 1/3 ngo | 127 V~  | 60 Hz      | 10 A/15 A | 1/3              | ●     | ABS y armazón de acero | 10      | \$71    | \$82 |
| P626B  | Placa 2 switch 1 cont 1/3 bco | 127 V~  | 60 Hz      | 10 A/15 A | 1/3              | ○     | ABS y armazón de acero | 10      | \$70    | \$81 |
| P626N  | Placa 2 switch 1 cont 1/3 ngo | 127 V~  | 60 Hz      | 10 A/15 A | 1/3              | ●     | ABS y armazón de acero | 10      | \$70    | \$81 |
| P627B  | Placa contacto dúplex bco     | 127 V~  | 60 Hz      | 15 A      | 1/1              | ○     | ABS y armazón de acero | 10      | \$43    | \$50 |
| P627N  | Placa contacto dúplex ngo     | 127 V~  | 60 Hz      | 15 A      | 1/1              | ●     | ABS y armazón de acero | 10      | \$43    | \$50 |
| P628B  | Placa 3 con contacto          | 127 V~  | 60 Hz      | 15 A      | 1/3              | ○     | ABS y armazón de acero | 10      | \$73    | \$85 |
| P628N  | Placa 3 con contacto          | 127 V~  | 60 Hz      | 15 A      | 1/3              | ●     | ABS y armazón de acero | 10      | \$73    | \$85 |

**SURTEK**  
HERRAMIENTAS PARA PROFESIONALES

**ILUMINACIÓN  
PROFESIONAL**



ARTEFACTOS ELÉCTRICOS LÍNEA COMERCIAL

INTERRUPTORES ENSAMBLADOS LÍNEA COMERCIAL

NUEVO



P418B



P419B



P421B



P429B



P423B

- Incluye tornillos.
- De fácil instalación, perfecto para interiores como habitaciones y baños.
- NOM-003-SCFI-2014, NOM-024-SCFI-2013.



| CÓDIGO | DESCRIPCIÓN               | TENSIÓN | FRECUENCIA | CORRIENTE | TAMAÑO DE MÓDULO | COLOR | MATERIAL | ☑ | MAYOREO | MENUDEO |
|--------|---------------------------|---------|------------|-----------|------------------|-------|----------|---|---------|---------|
| P418B  | Placa con timbre          | 125 V~  | 50/60 Hz   | 10 A      | 1/3              | ○     | PC       | 1 | \$28    | \$32    |
| P418P  | Placa con timbre          | 125 V~  | 50/60 Hz   | 10 A      | 1/3              | ○     | PC       | 1 | \$28    | \$32    |
| P419B  | Placa con 1 switch        | 125 V~  | 50/60 Hz   | 10 A      | 1/3              | ○     | PC       | 1 | \$28    | \$32    |
| P419P  | Placa con 1 switch        | 125 V~  | 50/60 Hz   | 10 A      | 1/3              | ○     | PC       | 1 | \$28    | \$32    |
| P421B  | Placa con 1 switch 3 vías | 125 V~  | 50/60 Hz   | 10 A      | 1/3              | ○     | PC       | 1 | \$29    | \$34    |
| P421P  | Placa con 1 switch 3 vías | 125 V~  | 50/60 Hz   | 10 A      | 1/3              | ○     | PC       | 1 | \$29    | \$34    |
| P429B  | Placa con 2 switch        | 125 V~  | 50/60 Hz   | 10 A      | 1/3              | ○     | PC       | 1 | \$38    | \$44    |
| P429P  | Placa con 2 switch        | 125 V~  | 50/60 Hz   | 10 A      | 1/3              | ○     | PC       | 1 | \$38    | \$44    |
| P423B  | Placa con 3 switch        | 125 V~  | 50/60 Hz   | 10 A      | 1/3              | ○     | PC       | 1 | \$49    | \$57    |
| P423P  | Placa con 3 switch        | 125 V~  | 50/60 Hz   | 10 A      | 1/3              | ○     | PC       | 1 | \$49    | \$57    |

CONTACTOS ENSAMBLADOS LÍNEA COMERCIAL

NUEVO



P430B



P427B



P428B

- Incluye tornillos.
- De fácil instalación, perfecto para interiores como habitaciones y baños.
- NOM-003-SCFI-2014, NOM-024-SCFI-2013.



| CÓDIGO | DESCRIPCIÓN                 | TENSIÓN | FRECUENCIA | CORRIENTE | TAMAÑO DE MÓDULO | COLOR | MATERIAL | ☑ | MAYOREO | MENUDEO |
|--------|-----------------------------|---------|------------|-----------|------------------|-------|----------|---|---------|---------|
| P430B  | Placa con 1 contacto        | 125 V~  | 50/60 Hz   | 15 A      | 1/3              | ○     | PC       | 1 | \$29    | \$34    |
| P430P  | Placa con 1 contacto        | 125 V~  | 50/60 Hz   | 15 A      | 1/3              | ○     | PC       | 1 | \$29    | \$34    |
| P427B  | Placa con 1 contacto dúplex | 125 V~  | 50/60 Hz   | 15 A      | 1/3              | ○     | PC       | 1 | \$38    | \$44    |
| P427P  | Placa con 1 contacto dúplex | 125 V~  | 50/60 Hz   | 15 A      | 1/3              | ○     | PC       | 1 | \$38    | \$44    |
| P428B  | Placa con 3 contacto        | 125 V~  | 50/60 Hz   | 15 A      | 1/3              | ○     | PC       | 1 | \$56    | \$65    |
| P428P  | Placa con 3 contacto        | 125 V~  | 50/60 Hz   | 15 A      | 1/3              | ○     | PC       | 1 | \$56    | \$65    |

**ARTEFACTOS ELÉCTRICOS LÍNEA COMERCIAL**

**PLACAS COMBINADAS LÍNEA COMERCIAL**

**NUEVO**



P431B



P425B



P426B

- Incluye tornillos.
- De fácil instalación, perfecto para interiores como habitaciones y baños.
- NOM-003-SCFI-2014, NOM-024-SCFI-2013.



| CÓDIGO | DESCRIPCIÓN                     | TENSIÓN | FRECUENCIA | CORRIENTE   | TAMAÑO DE MÓDULO | COLOR | MATERIAL | 📦 | MAYOREO | MENUDEO |
|--------|---------------------------------|---------|------------|-------------|------------------|-------|----------|---|---------|---------|
| P431B  | Placa con 1 switch y 1 contacto | 125 V~  | 50/60 Hz   | 10 A y 15 A | 1/3              | ○     | PC       | 1 | \$41    | \$48    |
| P431P  | Placa con 1 switch y 1 contacto | 125 V~  | 50/60 Hz   | 10 A y 15 A | 1/3              | ○     | PC       | 1 | \$41    | \$48    |
| P425B  | Placa con 1 switch y 2 contacto | 125 V~  | 50/60 Hz   | 10 A y 15 A | 1/3              | ○     | PC       | 1 | \$56    | \$65    |
| P425P  | Placa con 1 switch y 2 contacto | 125 V~  | 50/60 Hz   | 10 A y 15 A | 1/3              | ○     | PC       | 1 | \$56    | \$65    |
| P426B  | Placa con 2 switch y 1 contacto | 125 V~  | 50/60 Hz   | 10 A y 15 A | 1/3              | ○     | PC       | 1 | \$56    | \$65    |
| P426P  | Placa con 2 switch y 1 contacto | 125 V~  | 50/60 Hz   | 10 A y 15 A | 1/3              | ○     | PC       | 1 | \$56    | \$65    |

**MÓDULOS ENSAMBLADOS LÍNEA COMERCIAL**

**NUEVO**



P432B



P433B



P434B

- Incluye tornillos.
- De fácil instalación, perfecto para interiores como habitaciones y baños.
- NOM-003-SCFI-2014, NOM-024-SCFI-2013.



| CÓDIGO | DESCRIPCIÓN                        | TENSIÓN | FRECUENCIA | CORRIENTE    | TAMAÑO DE MÓDULO | COLOR | MATERIAL | 📦 | MAYOREO | MENUDEO |
|--------|------------------------------------|---------|------------|--------------|------------------|-------|----------|---|---------|---------|
| P432B  | Placa con 1 contacto y 1 UBS doble | 125 V~  | 50/60 Hz   | 15 A y 2.1 A | 1/3              | ○     | PC       | 1 | \$91    | \$106   |
| P432P  | Placa con 1 contacto y 1 UBS doble | 125 V~  | 50/60 Hz   | 15 A y 2.1 A | 1/3              | ○     | PC       | 1 | \$91    | \$106   |
| P433B  | Placa con 1 toma TV                | N/A     | N/A        | N/A          | 1/3              | ○     | PC       | 1 | \$25    | \$29    |
| P433P  | Placa con 1 toma TV                | N/A     | N/A        | N/A          | 1/3              | ○     | PC       | 1 | \$25    | \$29    |
| P434B  | Placa con 1 toma teléfono          | N/A     | N/A        | N/A          | 1/3              | ○     | PC       | 1 | \$30    | \$35    |
| P434P  | Placa con 1 toma teléfono          | N/A     | N/A        | N/A          | 1/3              | ○     | PC       | 1 | \$30    | \$35    |

ILUMINACIÓN Y MATERIAL ELÉCTRICO



ARTEFACTOS ELÉCTRICOS LÍNEA ESTÁNDAR



ARTEFACTOS ELÉCTRICOS LÍNEA ESTÁNDAR

USO GENERAL **NOM** INCLUYEN TORNILLOS DE INSTALACIÓN

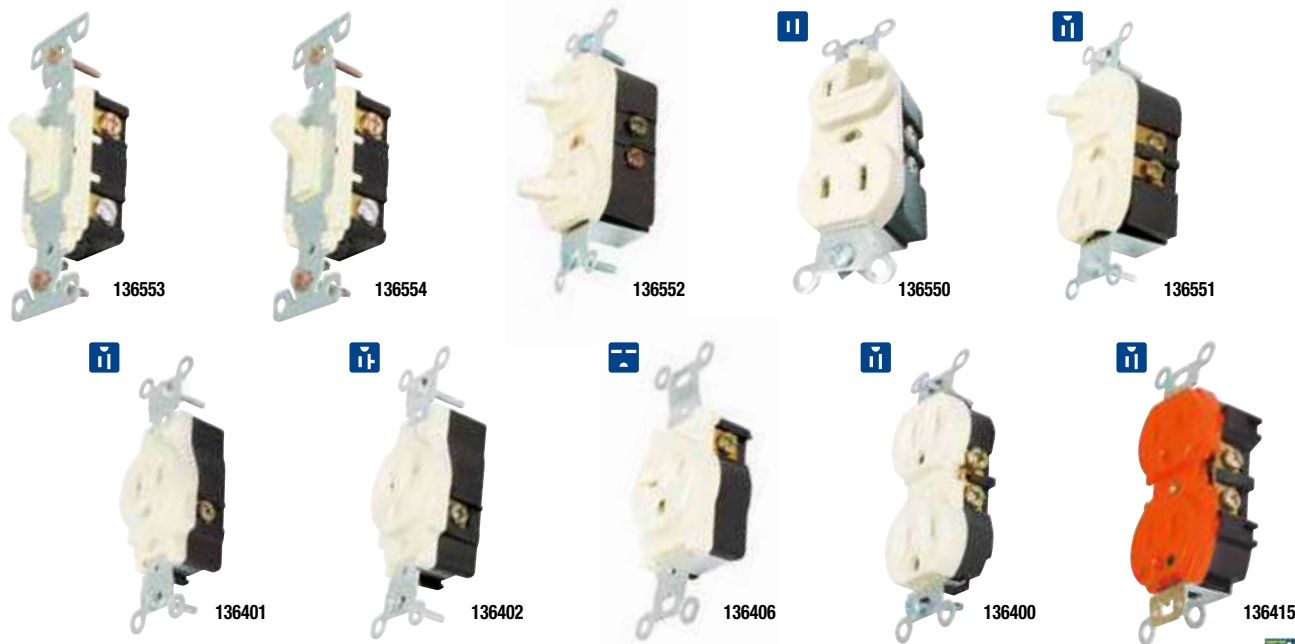

- Incluyen tornillos de instalación.
- Cumplen con norma NOM 003-SCFI-2014.

| CÓDIGO | DESCRIPCIÓN                                       | TENSIÓN | CORRIENTE | DIMENSIONES      | COLOR  | MATERIAL | ⊞  | MAYOREO | MENUDEO |
|--------|---|---------|-----------|------------------|--------|----------|----|---------|---------|
| 136553 | Apagador sencillo vertical                        | 125 V   | 10 A      | 32 x 115 x 23 mm | Márfil | ABS      | 10 | \$16    | \$19    |
| 136554 | Apagador sencillo vertical escalera               | 125 V   | 10 A      | 32 x 115 x 23 mm | Márfil | ABS      | 10 | \$26    | \$30    |
| 136552 | Apagador de palanca doble                         | 125 V   | 10 A      | 34 x 102 x 32 mm | Márfil | ABS      | 10 | \$28    | \$32    |
| 136550 | Apagador y contacto polarizado                    | 125 V   | 10 A/15 A | 34 x 102 x 33 mm | Márfil | ABS      | 10 | \$28    | \$32    |
| 136551 | Apagador y contacto aterrizado                    | 125 V   | 10 A/15 A | 34 x 102 x 33 mm | Márfil | ABS      | 10 | \$28    | \$32    |
| 136401 | Contacto sencillo aterrizado                      | 127 V   | 15 A      | 31 x 103 x 26 mm | Márfil | ABS      | 20 | \$19    | \$22    |
| 136402 | Contacto sencillo aterrizado mixto                | 125 V   | 15 A      | 31 x 103 x 26 mm | Márfil | ABS      | 20 | \$20    | \$23    |
| 136406 | Contacto cara de chino sencillo para alto voltaje | 250 V   | 15 A      | 31 x 103 x 26 mm | Márfil | ABS      | 10 | \$21    | \$24    |
| 136400 | Contacto dúplex aterrizado                        | 125 V   | 15 A      | 33 x 103 x 22 mm | Márfil | ABS      | 10 | \$15    | \$17    |
| 136415 | Contacto dúplex tierra aislada                    | 125 V   | 15 A      | 40 x 107 x 22 mm | Rojo   | ABS      | 10 | \$37    | \$43    |

## ARTEFACTOS ELÉCTRICOS LÍNEA ESTÁNDAR

### PLACAS

USO GENERAL INCLUYEN TORNILLOS DE INSTALACIÓN

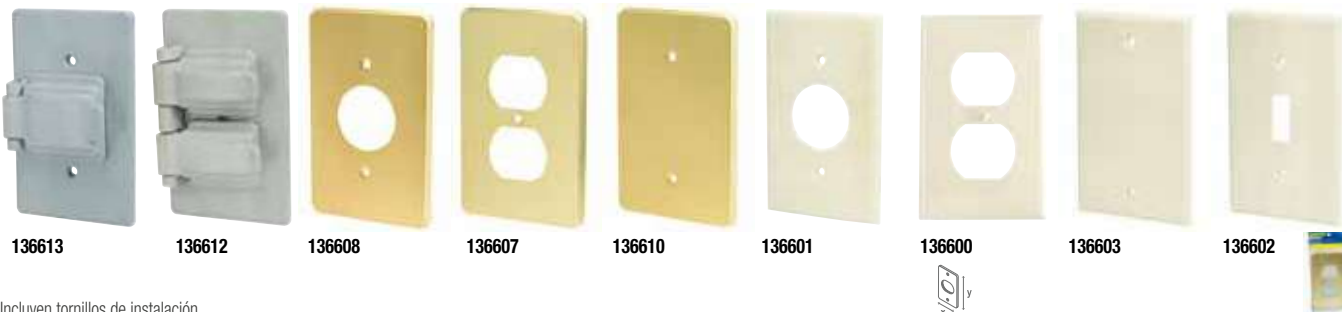

• Incluyen tornillos de instalación.

| CÓDIGO | DESCRIPCIÓN                                 | PARA CÓDIGO                     | DIMENSIONES | COLOR  | MATERIAL | 📦  | MAYOREO | MENUDEO |
|--------|---|---------------------------------|-------------|--------|----------|----|---------|---------|
| 136613 | Placa de plástico para intertempie sencillo | 136401 y 136406                 | 73 x 116 mm | Gris   | ABS      | 10 | \$23    | \$27    |
| 136612 | Placa de plástico para intertempie dúplex   | 136400                          | 73 x 116 mm | Gris   | ABS      | 10 | \$24    | \$28    |
| 136608 | Placa de aluminio contacto sencillo         | 136401 y 136406                 | 73 x 116 mm | Oro    | Aluminio | 10 | \$19    | \$22    |
| 136607 | Placa de aluminio contacto dúplex           | 136400, 136550, 136551 y 136552 | 73 x 116 mm | Oro    | Aluminio | 10 | \$19    | \$22    |
| 136610 | Placa de aluminio ciega                     | n/a                             | 73 x 116 mm | Oro    | Aluminio | 10 | \$19    | \$22    |
| 136601 | Placa de plástico contacto sencillo         | 136401 y 136406                 | 73 x 116 mm | Márfil | ABS      | 36 | \$7.30  | \$8.50  |
| 136600 | Placa de plástico contacto dúplex           | 136400, 136550, 136551 y 136552 | 73 x 116 mm | Márfil | ABS      | 10 | \$6.30  | \$7.30  |
| 136603 | Placa de plástico ciega                     | n/a                             | 73 x 116 mm | Márfil | ABS      | 10 | \$7.30  | \$8.50  |
| 136602 | Placa de plástico palanca vertical          | 136553 y 136554                 | 73 x 116 mm | Márfil | ABS      | 10 | \$7.30  | \$8.50  |

## ARTEFACTOS ELÉCTRICOS LÍNEA SOBREPONER

### APAGADORES Y CONTACTOS

USO GENERAL NOM



• Cumplen con norma NOM 003-SCFI-2014.

| CÓDIGO | DESCRIPCIÓN                              | TENSIÓN | CORRIENTE | DIMENSIONES     | COLOR  | MATERIAL      | 📦  | MAYOREO | MENUDEO |
|--------|--|---------|-----------|-----------------|--------|---------------|----|---------|---------|
| 136559 | Apagador sencillo oval                   | 127 V   | 6 A       | 54 x 42 x 27 mm | Márfil | Baquelita     | 30 | \$9.60  | \$11    |
| 136560 | Apagador sencillo cuadrado               | 125 V   | 6 A       | 62 x 42 x 18 mm | Márfil | Policarbonato | 40 | \$14    | \$16    |
| 136411 | Contacto oval sencillo polarizado        | 127 V   | 10 A      | 54 x 42 x 27 mm | Márfil | Baquelita     | 10 | \$8.70  | \$10    |
| 136412 | Contacto plano sencillo polarizado       | 127 V   | 10 A      | 62 x 42 x 18 mm | Márfil | ABS           | 40 | \$12    | \$14    |
| 136403 | Contacto dúplex de superficie polarizado | 125 V   | 15 A      | 92 x 48 x 22 mm | Márfil | ABS           | 20 | \$16    | \$19    |
| 136404 | Contacto dúplex de superficie aterrizado | 125 V   | 15 A      | 94 x 50 x 26 mm | Márfil | ABS           | 20 | \$21    | \$24    |

## APAGADORES

### APAGADORES

USO GENERAL



136558



136556

• Mecanismo deslizable.



136555

• Con cables de 15 cm.

| CÓDIGO | DESCRIPCIÓN         | TENSIÓN | FRECUENCIA | CORRIENTE | DIMENSIONES     | COLOR  | MATERIAL | 📦  | MAYOREO | MENUDEO |
|--------|---------------------|---------|------------|-----------|-----------------|--------|----------|----|---------|---------|
| 136558 | De botón            | 127 V   | 50/60 Hz   | 3 A       | 24 x 12 x 8 mm  | Blanco | Hule     | 50 | \$9.60  | \$11    |
| 136556 | De paso             | 127 V   | 50/60 Hz   | 3 A       | 60 x 23 x 14 mm | Blanco | Plástico | 50 | \$9.60  | \$11    |
| 136555 | De palanca de metal | 127 V   | 50/60 Hz   | 6 A       | 23 x 17 x 19 mm | Plata  | Metal    | 50 | \$17    | \$20    |

**CLAVIJAS Y CONTACTOS**

**CLAVIJAS**



CLR01



CLR02



136505



136507



136506



136508



136509



136504



136503

- Para extensiones o conexiones de aparatos eléctricos.
- Cuerpo ABS + cubierta de PVC.
- Terminales fabricadas de cobre, retardante de flama.
- 1875 W.
- Cumplen con norma NOM 003-SCFI-2014.

| CÓDIGO            | DESCRIPCIÓN                                       | TENSIÓN | FRECUENCIA | CORRIENTE | DIÁMETRO   | COLOR       | MATERIAL | MAYOREO | MENUDEO       |
|-------------------|---|---------|------------|-----------|------------|-------------|----------|---------|---------------|
| <b>Reforzadas</b> |   |         |            |           |            |             |          |         |               |
| CLR01             | Clavija reforzada sin toma a tierra               | 125 V~  | 50 Hz      | 15 A      | 35 mm      | Amarillo    | ABS      | 10      | \$11 \$13     |
| CLR02             | Clavija reforzada aterrizada                      | 125 V~  | 50 Hz      | 15 A      | 35 mm      | Amarillo    | ABS      | 10      | \$13 \$15     |
| <b>De metal</b>   |   |         |            |           |            |             |          |         |               |
| 136505            | Clavija blindada con abrazadera sin toma a tierra | 127 V   | 50/60 Hz   | 15 A      | 37 mm      | ABS / metal | Amarillo | 25      | \$13 \$15     |
| 136507            | Clavija blindada con abrazadera aterrizada        | 127 V   | 50/60 Hz   | 15 A      | 37 mm      | ABS / metal | Amarillo | 25      | \$15 \$17     |
| 136506            | Clavija blindada cara de chino alto voltaje       | 250 V   | 50/60 Hz   | 15 A      | 37 mm      | ABS / metal | Amarillo | 10      | \$17 \$20     |
| <b>Plásticas</b>  |   |         |            |           |            |             |          |         |               |
| 136508            | Clavija blindada con abrazadera sin toma a tierra | 125 V   | 50/60 Hz   | 15 A      | 38 mm      | ABS         | Amarillo | 10      | \$14 \$16     |
| 136509            | Clavija con abrazadera plástica aterrizada        | 125 V   | 50/60 Hz   | 15 A      | 38 mm      | ABS         | Amarillo | 25      | \$16 \$19     |
| <b>De vinil</b>   |   |         |            |           |            |             |          |         |               |
| 136504            | Clavija oval de hule                              | 125 V   | 50/60 Hz   | 15 A      | 23 x 39 mm | Hule        | Negro    | 10      | \$7.30 \$8.50 |
| 136503            | Clavija redonda de hule                           | 125 V   | 50/60 Hz   | 15 A      | 32 mm      | Hule        | Negro    | 50      | \$8.50 \$9.90 |

**CONTACTOS**



COR01



COR02



COB01



136407



136416



136409



136410



136418

- Cumplen con norma NOM 003-SCFI-2014.

| CÓDIGO            | DESCRIPCIÓN                                  | TENSIÓN | FRECUENCIA | CORRIENTE | DIÁMETRO   | COLOR       | MATERIAL | MAYOREO | MENUDEO    |
|-------------------|--|---------|------------|-----------|------------|-------------|----------|---------|------------|
| <b>Reforzadas</b> |  |         |            |           |            |             |          |         |            |
| COR01             | Contacto reforzado sin toma a tierra         | 125 V~  | 50 Hz      | 15 A      | 35 mm      | Amarillo    | ABS      | 10      | \$15 \$17  |
| COR02             | Contacto reforzado aterrizado                | 125 V~  | 50 Hz      | 15 A      | 35 mm      | Amarillo    | ABS      | 10      | \$16 \$19  |
| <b>De metal</b>   |  |         |            |           |            |             |          |         |            |
| COB01             | Contacto blindado sin toma a tierra          | 125 V~  | 50 Hz      | 15 A      | 38 mm      | Amarillo    | ABS      | 10      | \$17 \$20  |
| 136407            | Contacto blindado con abrazadera aterrizado  | 125 V   | 50/60 Hz   | 15 A      | 38 mm      | ABS / metal | Amarillo | 10      | \$18 \$21  |
| 136416            | Contacto blindado cara de chino alto voltaje | 250 V   | 50/60 Hz   | 15 A      | 38 mm      | ABS / metal | Amarillo | 10      | \$18 \$21  |
| <b>Plásticas</b>  |  |         |            |           |            |             |          |         |            |
| 136409            | Contacto con abrazadera plástica polarizado  | 125 V   | 50/60 Hz   | 15 A      | 38 mm      | ABS         | Amarillo | 10      | \$17 \$20  |
| 136410            | Contacto con abrazadera plástica aterrizado  | 125 V   | 50/60 Hz   | 15 A      | 38 mm      | ABS         | Amarillo | 10      | \$17 \$20  |
| <b>De vinil</b>   |  |         |            |           |            |             |          |         |            |
| 136418            | Contacto oval de hule                        | 127 V   | 50/60 Hz   | 15 A      | 22 x 38 mm | Hule        | Negro    | 10      | \$7.80 \$9 |

**CABLEADO Y CANALIZACIÓN**



**INFORMACIÓN IMPORTANTE**

Debido a la fluctuación en el costo del cobre los precios de los cables eléctricos Surtek serán revisados mensualmente y podrán ser ajustados de acuerdo al mercado. Los precios de estos productos podrán ser consultados en el BIP que se encuentra disponible en [www.urreanet.com](http://www.urreanet.com)

BIP = Boletín informativo de producto.

**CABLES TIPO THW-LS / THHW-LS**



| Temperatura máxima en el conductor |        |
|------------------------------------|--------|
| En ambiente seco                   | 90° C  |
| En ambiente húmedo                 | 75° C  |
| En sobrecarga                      | 95° C  |
| En corto circuito                  | 150° C |



- 100% cobre.
- Caja con 100 metros.
- Tensión máxima de operación: 600 V.
- Aislamiento de PVC que evita la propagación de incendios.
- Baja emisión de humo en caso de incendio y bajo contenido de gas ácido.
- Cumplen con norma NOM 063-SCFI-2001.
- La potencia puede variar dependiendo del voltaje.

| CÓDIGO | CALIBRE | POTENCIA | CORRIENTE MÁX. | COLOR | ✓ | CÓDIGO | CALIBRE | POTENCIA | CORRIENTE MÁX. | COLOR | ✓ |
|--------|---------|----------|----------------|-------|---|--------|---------|----------|----------------|-------|---|
| 136910 | 8       | 5080 W   | 40 A           | ●     | 1 | 136919 | 12      | 3175 W   | 25 A           | ●     | 1 |
| 136911 | 8       | 5080 W   | 40 A           | ●     | 1 | 136920 | 12      | 3175 W   | 25 A           | ●     | 1 |
| 136913 | 8       | 5080 W   | 40 A           | ○     | 1 | 136921 | 12      | 3175 W   | 25 A           | ○     | 1 |
| 136914 | 10      | 3900 W   | 30 A           | ●     | 1 | 136922 | 14      | 2540 W   | 20 A           | ●     | 1 |
| 136915 | 10      | 3900 W   | 30 A           | ●     | 1 | 136923 | 14      | 2540 W   | 20 A           | ●     | 1 |
| 136917 | 10      | 3900 W   | 30 A           | ○     | 1 | 136925 | 14      | 2540 W   | 20 A           | ○     | 1 |
| 136918 | 12      | 3175 W   | 25 A           | ●     | 1 |        |         |          |                |       |   |



**CABLES THW CCA**



Aprobación UL.



136946

- Voltaje máximo 600 V.
- Caja con 100 metros.
- Más ligero que el cobre.
- La potencia puede variar dependiendo del voltaje.

| CÓDIGO | CALIBRE | POTENCIA | CORRIENTE MÁX. | COLOR | ✓ | MAYOREO | MENUEDO |
|--------|---------|----------|----------------|-------|---|---------|---------|
| 136940 | 8       | 5000 W   | 40 A           | ●     | 1 | \$1,625 | \$1,885 |
| 136941 | 8       | 5000 W   | 40 A           | ●     | 1 | \$1,625 | \$1,885 |
| 136942 | 8       | 5000 W   | 40 A           | ○     | 1 | \$1,625 | \$1,885 |
| 136943 | 8       | 5000 W   | 40 A           | ●     | 1 | \$1,625 | \$1,885 |
| 136944 | 10      | 3750 W   | 30 A           | ●     | 1 | \$979   | \$1,136 |
| 136945 | 10      | 3750 W   | 30 A           | ●     | 1 | \$979   | \$1,136 |
| 136946 | 10      | 3750 W   | 30 A           | ○     | 1 | \$979   | \$1,136 |
| 136947 | 10      | 3750 W   | 30 A           | ●     | 1 | \$979   | \$1,136 |



**CABLES CORDÓN FLEXIBLE O POT**



100% COBRE



136929

- 100% cobre.
- Encogible con 100 metros.
- Temperatura máxima 60 °C.
- Doble cable, aislado de PVC.
- Tensión máxima de operación: 300 V.
- Cumplen con norma NOM 063-SCFI-2001.
- La potencia puede variar dependiendo del voltaje.

| CÓDIGO | CALIBRE | CONDUCTORES | POTENCIA | CORRIENTE MÁX. | COLOR | ✓ |
|--------|---------|-------------|----------|----------------|-------|---|
| 136926 | 12      | 2           | 3048 W   | 24 A           | ○     | 1 |
| 136927 | 14      | 2           | 2159 W   | 17 A           | ○     | 1 |
| 136928 | 16      | 2           | 1524 W   | 12 A           | ○     | 1 |
| 136929 | 18      | 2           | 1143 W   | 9 A            | ○     | 1 |

**CABLE TIPO POT CCA**



136955

- Doble cable.
- Aislamiento de PVC.
- Caja con 100 metros.
- La potencia puede variar dependiendo del voltaje.

| CÓDIGO | CALIBRE | POTENCIA | CORRIENTE MÁX. | COLOR | ✓ | MAYOREO | MENUEDO |
|--------|---------|----------|----------------|-------|---|---------|---------|
| 136952 | 12 AWG  | 1875 W   | 15 A           | ○     | 1 | \$1,419 | \$1,646 |
| 136953 | 14 AWG  | 1625 W   | 13 A           | ○     | 1 | \$895   | \$1,038 |
| 136954 | 16 AWG  | 1250 W   | 10 A           | ○     | 1 | \$655   | \$760   |
| 136955 | 18 AWG  | 875 W    | 7 A            | ○     | 1 | \$450   | \$522   |



**CABLES USO RUDO**



100% COBRE



136933



136934

- Antiflama.
- 100% cobre.
- Tensión máxima 600 V.
- Encogible con 100 metros.
- Temperatura máxima 60 °C.
- Mayor resistencia al aplastamiento.
- Aislamiento individual y cubierta estriada, ambos de PVC.
- La potencia puede variar dependiendo del voltaje.

| CÓDIGO | CALIBRE | CONDUCTORES | POTENCIA | CORRIENTE MÁX. | COLOR | ✓ |
|--------|---------|-------------|----------|----------------|-------|---|
| 136933 | 10      | 2           | 3800 W   | 30 A           | ○     | 1 |
| 136935 | 12      | 2           | 3175 W   | 25 A           | ○     | 1 |
| 136937 | 14      | 2           | 2540 W   | 20 A           | ○     | 1 |
| 136934 | 10      | 3           | 3800 W   | 30 A           | ●     | 1 |
| 136936 | 12      | 3           | 3175 W   | 25 A           | ●     | 1 |
| 136938 | 14      | 3           | 2540 W   | 20 A           | ●     | 1 |



**CABLES USO RUDO CCA**



90% aluminio. 10% cobre.



136966



136969

- Antiflama
- Longitud de 100 m
- Tensión máxima 600 V.
- Gran flexibilidad y resistencia mecánica.
- Temperatura máxima de operación 60 °C.
- Resistente a la abrasión y a la humedad.
- La potencia puede variar dependiendo del voltaje.

| CÓDIGO | CALIBRE | CONDUCTORES | POTENCIA | CORRIENTE MÁX. | COLOR | ✓ | MAYOREO | MENUEDO |
|--------|---------|-------------|----------|----------------|-------|---|---------|---------|
| 136966 | 10      | 2           | 3175 W   | 25 A           | ○     | 1 | \$3,620 | \$4,199 |
| 136967 | 12      | 2           | 2200 W   | 18 A           | ○     | 1 | \$2,420 | \$2,807 |
| 136968 | 14      | 2           | 1650 W   | 13 A           | ○     | 1 | \$1,575 | \$1,827 |
| 136969 | 10      | 3           | 3175 W   | 25 A           | ●     | 1 | \$4,890 | \$5,672 |
| 136970 | 12      | 3           | 2200 W   | 18 A           | ●     | 1 | \$3,320 | \$3,851 |
| 136971 | 14      | 3           | 1650 W   | 13 A           | ●     | 1 | \$2,150 | \$2,494 |

CABLEADO Y CANALIZACIÓN

CAPUCHONES

\$ PVL



136806 136805 136803 136804 136802

- Fabricados en nailon.
- Precio por bolsa.

| CÓDIGO | CONTENIDO | PARA CALIBRE | COLOR | 1 | MAYOREO | MENUEDO |
|--------|-----------|--------------|-------|---|---------|---------|
| 136806 | 5 piezas  | 14-8         | ●     | 1 | \$8.40  | \$9.70  |
| 136805 | 10 piezas | 14-12        | ●     | 1 | \$12    | \$14    |
| 136803 | 25 piezas | 18-16        | ●     | 1 | \$22    | \$26    |
| 136804 | 20 piezas | 16-14        | ●     | 1 | \$24    | \$28    |
| 136802 | 50 piezas | 22-18        | ●     | 1 | \$31    | \$36    |

CINTA DE FIBRA DE VIDRIO

\$ PVL



- Endurece como el acero.
- 100 veces más fuerte que la cinta de ducto.
- Máxima tensión: 56.60 kgf.
- Fuerza de agarre: 69.5 kgf.
- Se puede lijar y pintar.
- Usos:
- Para reparación de fugas en tuberías de baja presión.
- Reparación de herramientas o equipos dañados.
- Reparación de equipos deportivos.
- Ideal para kit de emergencias automotriz y/o reparaciones.
- Contiene kit de accesorios auxiliares para su aplicación: par de guantes de hule de un solo uso, lija y tira de vinil.

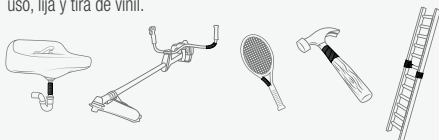

| CÓDIGO | LARGO | ANCHO | ESPESOR | 1 | MAYOREO | MENUEDO |
|--------|-------|-------|---------|---|---------|---------|
| FT2    | 1.2 m | 5 cm  | 1.5 mm  | 1 | \$229   | \$266   |

TIRA DE IMPULSO CON CINTAS DE AISLAR

25 PIEZAS



Contenido: pág. 506.

| CÓDIGO | PIEZAS | 1 | MAYOREO | MENUEDO |
|--------|--------|---|---------|---------|
| 126446 | 25     | 1 | \$500   | \$580   |

CINTAS DE SILICÓN AUTOFUSIÓN

\$ PVL



- Resistente a todo tipo de clima.

| CÓDIGO | LARGO | ANCHO  | ESPESOR | COLOR        | 1  | MAYOREO | MENUEDO |
|--------|-------|--------|---------|--------------|----|---------|---------|
| SFTT   | 3 m   | 2.5 cm | 0.5 mm  | Transparente | 12 | \$105   | \$122   |
| SFTR   | 3 m   | 2.5 cm | 0.5 mm  | Pojo         | 12 | \$105   | \$122   |
| SFTB   | 3 m   | 2.5 cm | 0.5 mm  | Negro        | 12 | \$105   | \$122   |

CINTAS PARA AISLAR

\$ PVL



- Resistente a temperaturas hasta 80 °C.
- Ideal para utilizarse aislando cables telefónicos, antenas de televisión o de radio, cables eléctricos, etc.
- Fabricadas en PVC con base de gran adhesivo acrílico de alto anclaje para mayor funcionamiento.
- Resistentes a la humedad.
- Espesor de 0.18 mm.
- Ancho de 19 mm.

| CÓDIGO  | LARGO | COLOR | 1 | MAYOREO | MENUEDO | CÓDIGO | LARGO | COLOR | 1 | MAYOREO | MENUEDO |
|---------|-------|-------|---|---------|---------|--------|-------|-------|---|---------|---------|
| 138002* | 18 m  | ●     | 6 | \$17    | \$20    | 138008 | 18 m  | ●     | 6 | \$14    | \$16    |
| 138000  | 9 m   | ●     | 6 | \$7.50  | \$8.70  | 138011 | 9 m   | ●     | 6 | \$7.50  | \$8.70  |
| 138001  | 18 m  | ●     | 6 | \$14    | \$16    | 138010 | 18 m  | ●     | 6 | \$14    | \$16    |
| 138005  | 9 m   | ●     | 6 | \$7.50  | \$8.70  | 138013 | 9 m   | ○     | 6 | \$7.50  | \$8.70  |
| 138004  | 18 m  | ●     | 6 | \$14    | \$16    | 138012 | 18 m  | ○     | 6 | \$14    | \$16    |
| 138007  | 9 m   | ●     | 6 | \$7.50  | \$8.70  | 137999 | 9 m   | ●     | 6 | \$7.50  | \$8.70  |
| 138006  | 18 m  | ●     | 6 | \$14    | \$16    | 138014 | 18 m  | ●     | 6 | \$14    | \$16    |
| 138009  | 9 m   | ●     | 6 | \$7.50  | \$8.70  |        |       |       |   |         |         |

CINTAS PARA AISLAR

\$ PVL



Precio por pieza.

- Fabricadas en PVC con base de gran adhesivo acrílico de alto anclaje para mayor funcionamiento.
- Ideal para utilizarse aislando cables telefónicos, antenas de televisión o de radio, cables eléctricos, etc.
- Resistentes a la humedad.
- Espesor de 0.13 mm.

| CÓDIGO  | ANCHO | LARGO | 1  | MAYOREO | MENUEDO |
|---------|-------|-------|----|---------|---------|
| 143449* | 19 mm | 9 m   | 6  | \$14    | \$16    |
| 143450  | 19 mm | 9 m   | 10 | \$5.70  | \$6.60  |
| 143451  | 19 mm | 18 m  | 10 | \$11    | \$13    |

## CABLEADO Y CANALIZACIÓN

### FUSIBLES REFORZADOS



136711

- Renovables tipo "H" de UL.
- Fabricado en fibra vulcanizada con casquillos interiores y tapas exteriores de latón.



| CÓDIGO | CAPACIDAD | 📦  | MAYOREO | MENUDEO |
|--------|-----------|----|---------|---------|
| 136710 | 30 A      | 10 | \$11    | \$13    |
| 136711 | 60 A      | 10 | \$34    | \$39    |

### FUSIBLES



136715

- Renovables tipo "H" de UL.
- Fabricado en resina termoplástica y tapas exteriores de latón.



| CÓDIGO | CAPACIDAD | 📦  | MAYOREO | MENUDEO |
|--------|-----------|----|---------|---------|
| 136713 | 30 A      | 10 | \$7     | \$8.10  |
| 136715 | 60 A      | 10 | \$20    | \$23    |

### FUSIBLE CON AGARRADERA



- Renovables tipo "H" de UL.
- Fabricado en resina termoplástica y tapas exteriores de latón.



| CÓDIGO | CAPACIDAD | 📦  | MAYOREO | MENUDEO |
|--------|-----------|----|---------|---------|
| 136714 | 30 A      | 10 | \$7.80  | \$9     |

### ABRAZADERAS TIPO UÑA



- Fabricadas en acero.
- Terminado cromo pulido.

Precio por bolsa.



Contenido por bolsa

|        |           |
|--------|-----------|
| 136810 | 10 piezas |
| 136811 | 10 piezas |
| 136812 | 10 piezas |
| 136813 | 5 piezas  |
| 136814 | 5 piezas  |

| CÓDIGO | MEDIDA | 📦  | MAYOREO | MENUDEO |
|--------|--------|----|---------|---------|
| 136810 | 1/2"   | 10 | \$13    | \$15    |
| 136811 | 3/4"   | 10 | \$17    | \$20    |
| 136812 | 1"     | 10 | \$22    | \$26    |
| 136813 | 1-1/4" | 10 | \$22    | \$26    |
| 136814 | 1-1/2" | 10 | \$23    | \$27    |

### ABRAZADERAS TIPO OMEGA



- Fabricadas en acero.
- Terminado cromo pulido.

Precio por bolsa.



Contenido por bolsa

|        |           |
|--------|-----------|
| 136815 | 10 piezas |
| 136816 | 10 piezas |
| 136817 | 10 piezas |
| 136818 | 5 piezas  |
| 136819 | 5 piezas  |
| 136820 | 5 piezas  |

| CÓDIGO | MEDIDA | 📦  | MAYOREO | MENUDEO |
|--------|--------|----|---------|---------|
| 136815 | 1/2"   | 10 | \$13    | \$15    |
| 136816 | 3/4"   | 10 | \$17    | \$20    |
| 136817 | 1"     | 10 | \$22    | \$26    |
| 136818 | 1-1/4" | 10 | \$22    | \$26    |
| 136819 | 1-1/2" | 10 | \$23    | \$27    |
| 136820 | 2"     | 10 | \$30    | \$35    |

### TODAS LAS GRAPAS PARA CABLE SURTEK, TIENEN LAS SIGUIENTES CARACTERÍSTICAS:

- Clavo estriado con cabeza plana, especial para concreto.
- 100% polietileno de alta densidad con protección UV, con excelente resistencia al medio ambiente.
- Uñas internas que respetan la impedancia del cable y dan una mejor sujeción.

### GRAPAS PARA CABLE COAXIAL



- Precio por empaque de 20 piezas.

| CÓDIGO | COLOR  | LONGITUD DE CLAVO | 📦 | MAYOREO | MENUDEO |
|--------|--------|-------------------|---|---------|---------|
| GRAC5  | Blanco | 5 mm              | 1 | \$5.80  | \$6.70  |
| GRAC6  | Blanco | 6 mm              | 1 | \$6.30  | \$7.30  |
| GRAC8  | Blanco | 8 mm              | 1 | \$6.80  | \$7.90  |
| GRAC10 | Blanco | 10 mm             | 1 | \$8.50  | \$9.90  |
| GRAC12 | Blanco | 12 mm             | 1 | \$9.60  | \$11    |
| GRAC16 | Blanco | 16 mm             | 1 | \$17    | \$20    |

### GRAPAS PARA CABLES DÚPLEX



- Precio por empaque de 20 piezas.

| CÓDIGO | COLOR  | LONGITUD DE CLAVO | 📦 | MAYOREO | MENUDEO |
|--------|--------|-------------------|---|---------|---------|
| GRAD5  | Blanco | 5 mm              | 1 | \$5.70  | \$6.60  |
| GRAD8  | Blanco | 8 mm              | 1 | \$6.30  | \$7.30  |
| GRAD10 | Blanco | 10 mm             | 1 | \$7     | \$8.10  |

### MANGUERAS FLEXIBLES PARA CABLE



RESISTENTE A INTEMPERIE



PVL

PRECIO VIGENTE EN BIP

### MANGUERAS FLEXIBLES PARA CABLE



PARA USO EN INTERIORES



FOY

PVL

PRECIO VIGENTE EN BIP

- Resistencia eléctrica de aislamiento superior a 100 MΩ.
- Fácil de instalar además de resistente al agua.
- Máxima flexibilidad evitando que se colapse el tubo.
- Fabricado en polietileno de alta densidad.
- Anillo indicador de distancia a cada metro.

| CÓDIGO | DIÁMETRO | LONGITUD | 📦 |
|--------|----------|----------|---|
| 142850 | 1/2"     | 100 m    | 1 |
| 142851 | 3/4"     | 50 m     | 1 |

**CABLEADO Y CANALIZACIÓN**

**CONECTORES RECTO PARA TUBO LIQUID TIGHT**

\$ PVL

USO PROFESIONAL



136835

- Fabricados en zamac con terminado cromo satinado.
- Con sello de hule a prueba de líquidos.

GRANEL

| CÓDIGO | MEDIDA | 📦  | MAYOREO | MENUDEO |
|--------|--------|----|---------|---------|
| 136834 | 1/2"   | 10 | \$20    | \$23    |
| 136835 | 3/4"   | 10 | \$27    | \$31    |

**CONECTORES PARA TUBO CONDUIT**

\$ PVL

USO PROFESIONAL



136826

- Para tubo de pared delgada.
- Fabricados en zamac con terminado cromo satinado.

GRANEL

| CÓDIGO | MEDIDA | 📦  | MAYOREO | MENUDEO |
|--------|--------|----|---------|---------|
| 136825 | 1/2"   | 10 | \$7.10  | \$8.20  |
| 136826 | 3/4"   | 10 | \$12    | \$14    |

**CONECTORES COUPLE PARA TUBO CONDUIT**

\$ PVL

USO PROFESIONAL



136828

- Fabricados en zamac con terminado cromo satinado.
- Para tubo de pared delgada.

GRANEL

| CÓDIGO | MEDIDA | 📦  | MAYOREO | MENUDEO |
|--------|--------|----|---------|---------|
| 136828 | 1/2"   | 10 | \$7.20  | \$8.40  |
| 136829 | 3/4"   | 10 | \$11    | \$13    |

**CONECTORES PARA CABLE USO RUDO**

\$ PVL

USO PROFESIONAL



136832

- Fabricados en zamac con terminado cromo satinado.

GRANEL

| CÓDIGO | MEDIDA | 📦  | MAYOREO | MENUDEO |
|--------|--------|----|---------|---------|
| 136831 | 1/2"   | 10 | \$8.70  | \$10    |
| 136832 | 3/4"   | 10 | \$13    | \$15    |

**EXTRACTORES DE AIRE**

**EXTRACTORES DE AIRE**

\$ PVL

USO PROFESIONAL

NOM



136770

- Ideal para baños, cocinas u oficinas.
- Puede instalarse en paredes, techos o ventanas.
- Cumplen con norma NOM 003-SCFI-2014.



| CÓDIGO | MEDIDA | VOLTAJE | FRECUENCIA | POTENCIA | FLUJO DE AIRE | RUIDO | 📦 | MAYOREO | MENUDEO |
|--------|--------|---------|------------|----------|---------------|-------|---|---------|---------|
| 136770 | 4"     | 127 V ~ | 60 Hz      | 15 W     | 130 (m³/h)    | 40 dB | 1 | \$340   | \$394   |
| 136771 | 5"     | 127 V ~ | 60 Hz      | 18 W     | 240 (m³/h)    | 40 dB | 1 | \$370   | \$429   |
| 136772 | 6"     | 127 V ~ | 60 Hz      | 21 W     | 320 (m³/h)    | 40 dB | 1 | \$435   | \$505   |

**EXTENSIONES Y LÁMPARAS DE TALLER**



Todas las extensiones Surtek con aleación CCA tienen mayor número de hilos que brinda la misma conductividad que el cobre.

**EXTENSIÓN ELÉCTRICA TRIPLE DE USO RUDO TIPO ABANICO, ATERRIZADA**

\$ PVL

USO PROFESIONAL

NOM

3 Entradas

PRECIO VIGENTE EN \$ BIP



- Material conductor CCA.
- 2 capas de aislamiento.
- Accesorio para enrollar.
- Cumplen con norma NOM 003-SCFI-2014.

| CÓDIGO | LONGITUD | TENSIÓN | FRECUENCIA | CORRIENTE | CALIBRE | COLOR | 📦 |
|--------|----------|---------|------------|-----------|---------|-------|---|
| 136050 | 8 m      | 127 V   | 50/60 Hz   | 10 A      | 16      | ●     | 1 |

**EXTENSIONES ELÉCTRICAS DE USO RUDO TIPO ABANICO, ATERRIZADAS**

\$ PVL

USO PROFESIONAL

NOM

3 Entradas

PRECIO VIGENTE EN \$ BIP



136174

- Material conductor CCA.
- Material de recubrimiento aislante PVC.
- Cumplen con norma NOM 003-SCFI-2014.

| CÓDIGO | LONGITUD | TENSIÓN | FRECUENCIA | CORRIENTE | CALIBRE | COLOR | 📦 |
|--------|----------|---------|------------|-----------|---------|-------|---|
| 136170 | 2.4 m    | 127 V   | 10/60 Hz   | 10 A      | 16      | ●     | 1 |
| 136171 | 5 m      | 127 V   | 10/60 Hz   | 10 A      | 16      | ●     | 1 |
| 136172 | 7.6 m    | 127 V   | 10/60 Hz   | 10 A      | 16      | ●     | 1 |
| 136173 | 10 m     | 127 V   | 10/60 Hz   | 10 A      | 16      | ●     | 1 |
| 136174 | 15 m     | 127 V   | 10/60 Hz   | 10 A      | 16      | ●     | 1 |
| 136175 | 30 m     | 127 V   | 10/60 Hz   | 10 A      | 16      | ●     | 1 |

## EXTENSIONES Y LÁMPARAS DE TALLER

### EXTENSIONES ELÉCTRICAS DE USO RUDO, POLARIZADAS



3 Entradas

\$ PVL

PRECIO VIGENTE EN \$ BIP



136044

- Material conductor CCA.
- Dos capas de aislamiento.
- Accesorio para enrollar.
- Cumplen con norma NOM 003-SCFI-2014.



\* Con porta extensión.

| CÓDIGO  | LONGITUD | TENSIÓN | FRECUENCIA | CORRIENTE | CALIBRE | COLOR | 📦 |
|---------|----------|---------|------------|-----------|---------|-------|---|
| 136040  | 2 m      | 127 V   | 60 Hz      | 10 A      | 16      | ●     | 1 |
| 136041  | 4 m      | 127 V   | 60 Hz      | 10 A      | 16      | ●     | 1 |
| 136042  | 6 m      | 127 V   | 60 Hz      | 10 A      | 16      | ●     | 1 |
| 136043  | 8 m      | 127 V   | 60 Hz      | 10 A      | 16      | ●     | 1 |
| 136044* | 10 m     | 127 V   | 60 Hz      | 10 A      | 16      | ●     | 1 |
| 136045* | 12 m     | 127 V   | 60 Hz      | 10 A      | 16      | ●     | 1 |
| 136046* | 15 m     | 127 V   | 60 Hz      | 10 A      | 16      | ●     | 1 |
| 136047* | 20 m     | 127 V   | 60 Hz      | 10 A      | 16      | ●     | 1 |
| 136048* | 25 m     | 127 V   | 60 Hz      | 10 A      | 16      | ●     | 1 |
| 136049* | 30 m     | 127 V   | 60 Hz      | 10 A      | 16      | ●     | 1 |

### EXTENSIONES ELÉCTRICAS PLANAS, ATERORIZADAS



3 Entradas

\$ PVL

PRECIO VIGENTE EN \$ BIP



136051

- Material conductor CCA.
- Aislamiento SPT-3.
- Clavija a 90° y cable plano: puede colocarse detrás de muebles sin que se aplaste.
- Cumplen con norma NOM 003-SCFI-2014.



| CÓDIGO | LONGITUD | TENSIÓN | FRECUENCIA | CORRIENTE | CALIBRE | COLOR | 📦 |
|--------|----------|---------|------------|-----------|---------|-------|---|
| 136051 | 1 m      | 127 V   | 50/60 Hz   | 13 A      | 16      | ○     | 1 |
| 136052 | 3 m      | 127 V   | 50/60 Hz   | 13 A      | 16      | ○     | 1 |
| 136053 | 5 m      | 127 V   | 50/60 Hz   | 13 A      | 16      | ○     | 1 |

### EXTENSIONES ELÉCTRICAS DOMÉSTICAS



3 Entradas

\$ PVL

PRECIO VIGENTE EN \$ BIP



136146

- Material conductor CCA.
- Con terminal inyectada de gran duración.
- Cuentan con cubierta de seguridad para receptáculos.
- Cumplen con norma NOM 003-SCFI-2014.



| CÓDIGO | LONGITUD | TENSIÓN | FRECUENCIA | CORRIENTE | CALIBRE | COLOR | 📦 |
|--------|----------|---------|------------|-----------|---------|-------|---|
| 136140 | 2 m      | 127 V   | 60 Hz      | 8 A       | 16      | ○     | 1 |
| 136141 | 3 m      | 127 V   | 60 Hz      | 8 A       | 16      | ○     | 1 |
| 136142 | 4 m      | 127 V   | 60 Hz      | 8 A       | 16      | ○     | 1 |
| 136143 | 5 m      | 127 V   | 60 Hz      | 8 A       | 16      | ○     | 1 |
| 136144 | 6 m      | 127 V   | 60 Hz      | 8 A       | 16      | ○     | 1 |
| 136145 | 8 m      | 127 V   | 60 Hz      | 8 A       | 16      | ○     | 1 |
| 136146 | 10 m     | 127 V   | 60 Hz      | 8 A       | 16      | ○     | 1 |
| 136148 | 3 m      | 127 V   | 60 Hz      | 8 A       | 16      | ●     | 1 |
| 136149 | 4 m      | 127 V   | 60 Hz      | 8 A       | 16      | ●     | 1 |
| 136150 | 5 m      | 127 V   | 60 Hz      | 8 A       | 16      | ●     | 1 |
| 136151 | 6 m      | 127 V   | 60 Hz      | 8 A       | 16      | ●     | 1 |
| 136152 | 8 m      | 127 V   | 60 Hz      | 8 A       | 16      | ●     | 1 |
| 136153 | 10 m     | 127 V   | 60 Hz      | 8 A       | 16      | ●     | 1 |
| 136155 | 3 m      | 127 V   | 60 Hz      | 8 A       | 16      | ●     | 1 |
| 136156 | 4 m      | 127 V   | 60 Hz      | 8 A       | 16      | ●     | 1 |
| 136157 | 5 m      | 127 V   | 60 Hz      | 8 A       | 16      | ●     | 1 |
| 136158 | 6 m      | 127 V   | 60 Hz      | 8 A       | 16      | ●     | 1 |
| 136159 | 8 m      | 127 V   | 60 Hz      | 8 A       | 16      | ●     | 1 |
| 136160 | 10 m     | 127 V   | 60 Hz      | 8 A       | 16      | ●     | 1 |

### TIRA DE IMPULSO CON EXTENSIONES ELÉCTRICAS 6 M

13 PIEZAS

\$ PVL

PRECIO VIGENTE EN \$ BIP



Contenido: pág. 506.

| CÓDIGO | PIEZAS | 📦 |
|--------|--------|---|
| 126447 | 13     | 1 |



EXTENSIONES Y LÁMPARAS DE TALLER

LÁMPARAS DE TALLER CON CANASTILLA METÁLICA



**NOM** **I** **I**

Con toma corriente.



\$ PVL

HERRAMIENTAS AUTOMOTRICES PÁGINA 147

- Material conductor CCA.
- Con cables de doble recubrimiento de PVC para uso rudo.
- Con canastilla para foco hasta 75 W estándar (no incluido).
- Gancho resistente para colgar en el automóvil o en cualquier lugar.
- Cumplen con norma NOM 003-SCFI-2014.



136097

| CÓDIGO | LONGITUD | POTENCIA MÁX. | TENSIÓN | FRECUENCIA | CORRIENTE | CALIBRE | COLOR | ✓ | MAYOREO | MINUENDO |
|--------|----------|---------------|---------|------------|-----------|---------|-------|---|---------|----------|
| 136096 | 8 m      | 75 W          | 127 V   | 60 Hz      | 13 A      | 16      | ●     | 1 | \$225   | \$261    |
| 136097 | 15 m     | 75 W          | 127 V   | 60 Hz      | 13 A      | 16      | ●     | 1 | \$330   | \$383    |

LÁMPARAS DE TALLER CON CANASTILLA PLÁSTICA



**NOM** **I** **I**



\$ PVL

- Material conductor CCA.
- Con cables de doble recubrimiento de PVC para uso rudo.
- Con canastilla para foco hasta 75 W estándar (no incluido).
- Gancho resistente para colgar en el automóvil o en cualquier lugar.
- Cumplen con norma NOM 003-SCFI-2014.



136097

| CÓDIGO | LONGITUD | POTENCIA MÁX. | TENSIÓN | FRECUENCIA | CORRIENTE | CALIBRE | COLOR | ✓ | MAYOREO | MINUENDO |
|--------|----------|---------------|---------|------------|-----------|---------|-------|---|---------|----------|
| 136094 | 8 m      | 75 W          | 127 V   | 60 Hz      | 13 A      | 16      | ●     | 1 | \$185   | \$215    |
| 136095 | 15 m     | 75 W          | 127 V   | 60 Hz      | 13 A      | 16      | ●     | 1 | \$255   | \$296    |

MULTICONTACTOS Y SUPRESORES DE PICOS

MULTICONTACTO CON EXTENSIÓN ELÉCTRICA TIPO CARRETE

\$ PVL



USO GENERAL



- Protector de cortos circuitos.
- Sistema de carrete que facilita el rebobinado y almacenaje del cable.
- Cumplen con norma NOM 003-SCFI-2014.

| CÓDIGO | LONGITUD DE CABLE | ENTRADAS | TENSIÓN | FRECUENCIA | CORRIENTE | CALIBRE | ✓ | MAYOREO | MINUENDO |
|--------|-------------------|----------|---------|------------|-----------|---------|---|---------|----------|
| 136035 | 6 m               | 6        | 127 V   | 60 Hz      | 10 A      | 16      | 1 | \$475   | \$551    |

MULTICONTACTOS

\$ PVL



USO GENERAL



136200

136201

136202

- Fabricados en ABS.
- Interruptor iluminado.
- Sujetadores de montaje.
- Cumplen con norma NOM 003-SCFI-2014.

| CÓDIGO | LONGITUD DE CABLE | ENTRADAS | TENSIÓN | FRECUENCIA | CORRIENTE | CALIBRE | ✓ | MAYOREO | MINUENDO |
|--------|-------------------|----------|---------|------------|-----------|---------|---|---------|----------|
| 136200 | 30 cm             | 4        | 125 V   | 60 Hz      | 15 A      | 14      | 6 | \$67    | \$78     |
| 136201 | 30 cm             | 6        | 125 V   | 60 Hz      | 15 A      | 14      | 6 | \$79    | \$92     |
| 136202 | 30 cm             | 7        | 125 V   | 60 Hz      | 15 A      | 14      | 6 | \$95    | \$110    |

MULTICONTACTOS POLARIZADOS

\$ PVL



USO GENERAL



136070

136071

- Cumplen con norma NOM 003-SCFI-2014.

| CÓDIGO | ENTRADAS | TENSIÓN | FRECUENCIA | CORRIENTE | MATERIAL | TIPO     | ✓  | MAYOREO | MINUENDO |
|--------|----------|---------|------------|-----------|----------|----------|----|---------|----------|
| 136070 | 3        | 125 V   | 60 Hz      | 15 A      | ABS      | Cubo 12  | 12 | \$22    | \$26     |
| 136071 | 3        | 125 V   | 60 Hz      | 15 A      | ABS      | Barra 12 | 12 | \$27    | \$31     |

MULTICONTACTOS CON PUERTOS USB

\$ PVL



USO GENERAL



136204



136205

- Supresor para 300 joule.
- Cumplen con norma NOM 003-SCFI-2014.

| CÓDIGO | LONGITUD DE CABLE | ENTRADAS | ENTRADAS USB | TENSIÓN | FRECUENCIA | CORRIENTE | CALIBRE | ✓ | MAYOREO | MINUENDO |
|--------|-------------------|----------|--------------|---------|------------|-----------|---------|---|---------|----------|
| 136204 | 50 cm             | 6        | 2            | 125 V   | 60 Hz      | 13 A      | 16      | 1 | \$289   | \$335    |
| 136205 | n/a               | 2        | 2            | 125 V   | 60 Hz      | 15 A      | n/a     | 1 | \$189   | \$219    |

MULTICONTACTOS ATERRIZADOS

\$ PVL



USO GENERAL



136076

136077

Se conecta a contacto dúplex.

- Cumplen con norma NOM 003-SCFI-2014.

| CÓDIGO | ENTRADAS | TENSIÓN | FRECUENCIA | CORRIENTE | MATERIAL | TIPO       | ✓ | MAYOREO | MINUENDO |
|--------|----------|---------|------------|-----------|----------|------------|---|---------|----------|
| 136076 | 6        | 127 V   | 60 Hz      | 15 A      | ABS      | Cuadrado 1 | 1 | \$49    | \$57     |
| 136077 | 3        | 127 V   | 60 Hz      | 15 A      | ABS      | Barra 1    | 1 | \$28    | \$32     |

ADAPTADORES DE ATERRIZADO A POLARIZADO

\$ PVL



USO GENERAL



136074

136450

- Precio por blíster de 2 piezas.
- Cumplen con norma NOM 003-SCFI-2014.
- 136074 viene de dos piezas en su empaque individual.

| CÓDIGO | ENTRADAS | TENSIÓN | FRECUENCIA | CORRIENTE | MATERIAL | COLOR | ✓  | MAYOREO | MINUENDO |
|--------|----------|---------|------------|-----------|----------|-------|----|---------|----------|
| 136074 | 1        | 127 V   | 60 Hz      | 15 A      | ABS      | ○ 6   | 6  | \$20    | \$23     |
| 136450 | 1        | 125 V   | 60 Hz      | 15 A      | PVC      | ● 50  | 50 | \$8.70  | \$10     |

**MULTICONTACTOS Y SUPRESORES DE PICOS**

**SUPRESORES DE PICOS**

\$ PVL



270 J



450 J



600 J



- Interruptor iluminado.
- Sujetadores de montaje.
- Cumplen con norma NOM 003-SCFI-2014.

| CÓDIGO | LONGITUD DE CABLE | ENTRADAS | RESISTENCIA | TENSIÓN | FRECUENCIA | CORRIENTE | CALIBRE | MATERIAL | 📦 | MAYOREO | MENUDEO |
|--------|-------------------|----------|-------------|---------|------------|-----------|---------|----------|---|---------|---------|
| 136220 | 45 cm             | 6        | 270 J       | 125 V   | 60 Hz      | 15 A      | 14      | ABS      | 6 | \$120   | \$139   |
| 136221 | 45 cm             | 6        | 450 J       | 125 V   | 60 Hz      | 15 A      | 14      | ABS      | 6 | \$130   | \$151   |
| 136222 | 75 cm             | 6        | 600 J       | 125 V   | 60 Hz      | 15 A      | 14      | Metálico | 6 | \$200   | \$232   |



**PORTALÁMPARAS**

**PORTALÁMPARAS CON CADENA Y LADRÓN**

\$ PVL



- Baquelita.
- Base E27.
- Cumplen con norma NOM 003-SCFI-2014.

| CÓDIGO | TENSIÓN | FRECUENCIA | CORRIENTE | COLOR | 📦  | MAYOREO | MENUDEO |
|--------|---------|------------|-----------|-------|----|---------|---------|
| 136650 | 127 V   | 60 Hz      | 4 A       | ●     | 10 | \$16    | \$19    |
| 136651 | 127 V   | 60 Hz      | 4 A       | ●     | 10 | \$16    | \$19    |

**PORTALÁMPARAS SENCILLAS Y LADRÓN**



- Baquelita.
- Base E27.
- Cumplen con norma NOM 003-SCFI-2014.

| CÓDIGO | TENSIÓN | FRECUENCIA | CORRIENTE | COLOR | 📦  | MAYOREO | MENUDEO |
|--------|---------|------------|-----------|-------|----|---------|---------|
| 136652 | 127 V   | 60 Hz      | 4 A       | ●     | 20 | \$12    | \$14    |
| 136653 | 127 V   | 60 Hz      | 4 A       | ●     | 10 | \$12    | \$14    |

**PORTALÁMPARA CON CADENA**

\$ PVL



- Baquelita.
- Base E27.
- Cumplen con norma NOM 003-SCFI-2014.

| CÓDIGO | TENSIÓN | FRECUENCIA | CORRIENTE | COLOR | 📦  | MAYOREO | MENUDEO |
|--------|---------|------------|-----------|-------|----|---------|---------|
| 136656 | 250 V   | 60 Hz      | 4 A       | ●     | 20 | \$23    | \$27    |

**PORTALÁMPARA DE ALUMINIO CON APAGADOR DE LLAVE**

\$ PVL



- Baquelita.
- Base E27.
- Cumplen con norma NOM 003-SCFI-2014.

| CÓDIGO | TENSIÓN | FRECUENCIA | CORRIENTE | COLOR | 📦  | MAYOREO | MENUDEO |
|--------|---------|------------|-----------|-------|----|---------|---------|
| 136657 | 250 V   | 60 Hz      | 4 A       | ●     | 20 | \$19    | \$22    |

ILUMINACIÓN Y MATERIAL ELÉCTRICO

**PORTALÁMPARAS**

**PORTALÁMPARA CON APAGADOR DE PASO**

\$ PVL

USO GENERAL **NOM 250 W**



- Baquelita.
- Base E27.
- Cumplen con norma NOM 003-SCFI-2014.



| CÓDIGO | TENSIÓN | FRECUENCIA | CORRIENTE | COLOR | ⊠  | MAYOREO | MENUDEO |
|--------|---------|------------|-----------|-------|----|---------|---------|
| 136655 | 250 V   | 60 Hz      | 4 A       | ●     | 20 | \$17    | \$20    |

**PORTALÁMPARA DE HULE PARA INTEMPERIE**

\$ PVL

USO GENERAL **NOM 660 W**



- Hule.
- Base E27.
- Cumplen con norma NOM 003-SCFI-2014.



| CÓDIGO | TENSIÓN | FRECUENCIA | CORRIENTE | COLOR | ⊠  | MAYOREO | MENUDEO |
|--------|---------|------------|-----------|-------|----|---------|---------|
| 136662 | 250 V   | 60 Hz      | 4 A       | ●     | 24 | \$11    | \$13    |

**PORTALÁMPARAS CON CLAVIJA**

\$ PVL

USO GENERAL **NOM II 660 W**



- Baquelita.
- Base E27.
- Cumplen con norma NOM 003-SCFI-2014.



| CÓDIGO | TENSIÓN | FRECUENCIA | CORRIENTE | COLOR | ⊠  | MAYOREO | MENUDEO |
|--------|---------|------------|-----------|-------|----|---------|---------|
| 136668 | 127 V   | 60 Hz      | 4 A       | ●     | 20 | \$8.40  | \$9.70  |
| 136669 | 127 V   | 60 Hz      | 4 A       | ●     | 20 | \$8.40  | \$9.70  |

**PORTALÁMPARAS DE PORCELANA REDONDOS PARA TECHO**

\$ PVL

USO GENERAL **NOM 660 W**



- De sobreponer.
- Base E26.
- Soportan altas temperaturas.
- Cumplen con norma NOM 003-SCFI-2014.



| CÓDIGO | MEDIDA | TENSIÓN | FRECUENCIA | CORRIENTE | TIPO     | COLOR | ⊠ | MAYOREO | MENUDEO |
|--------|--------|---------|------------|-----------|----------|-------|---|---------|---------|
| 136663 | 3"     | 127 V   | 60 Hz      | 4 A       | Sencillo | ○     | 6 | \$18    | \$21    |
| 136664 | 4"     | 127 V   | 60 Hz      | 4 A       | Sencillo | ○     | 6 | \$21    | \$24    |

**PORTALÁMPARA SENCILLO NEGRO**

\$ PVL

USO GENERAL **NOM 660 W**



- Baquelita.
- Base E27.
- Cumplen con norma NOM 003-SCFI-2014.



| CÓDIGO | TENSIÓN | FRECUENCIA | CORRIENTE | COLOR | ⊠  | MAYOREO | MENUDEO |
|--------|---------|------------|-----------|-------|----|---------|---------|
| 136654 | 127 V   | 60 Hz      | 4 A       | ●     | 20 | \$7.70  | \$8.90  |

**PORTALÁMPARA DOBLE**

\$ PVL

USO GENERAL **NOM 660 W**



- Baquelita.
- Base E27.
- Cumplen con norma NOM 003-SCFI-2014.



| CÓDIGO | TENSIÓN | FRECUENCIA | CORRIENTE | COLOR | ⊠  | MAYOREO | MENUDEO |
|--------|---------|------------|-----------|-------|----|---------|---------|
| 136658 | 250 V   | 60 Hz      | 4 A       | ●     | 20 | \$16    | \$19    |

**PORTALÁMPARAS DE PORCELANA REDONDOS CON CADENA PARA TECHO**

\$ PVL

USO GENERAL **NOM II 660 W**



- De sobreponer.
- Base E26.
- Soportan altas temperaturas.
- Cumplen con norma NOM 003-SCFI-2014.



| CÓDIGO | MEDIDA | TENSIÓN | FRECUENCIA | CORRIENTE | TIPO         | COLOR | ⊠ | MAYOREO | MENUDEO |
|--------|--------|---------|------------|-----------|--------------|-------|---|---------|---------|
| 136666 | 4.5"   | 127 V   | 60 Hz      | 4 A       | Sencillo     | ○     | 6 | \$60    | \$70    |
| 136667 | 4.5"   | 127 V   | 60 Hz      | 4 A       | Con contacto | ○     | 6 | \$70    | \$81    |

**PORTALÁMPARA DE BAQUELITA REDONDA PARA TECHO 4"**

\$ PVL

USO GENERAL **NOM 660 W**



- De sobreponer.
- Base E26.
- Soportan altas temperaturas.
- Cumplen con norma NOM 003-SCFI-2014.



| CÓDIGO | MEDIDA | TENSIÓN | FRECUENCIA | CORRIENTE | COLOR | ⊠ | MAYOREO | MENUDEO |
|--------|--------|---------|------------|-----------|-------|---|---------|---------|
| 136665 | 4"     | 250 V   | 60 Hz      | 4 A       | ○     | 6 | \$15    | \$17    |

**PORTALÁMPARAS**

**PORTALÁMPARA DE BAQUELITA REDONDO PARA TECHO 2"**

\$ PVL

USO GENERAL **NOM 660 W**



- De sobreponer.
- Base E26.
- Soportan altas temperaturas.
- Cumplen con norma NOM 003-SCFI-2014.



| CÓDIGO | MEDIDA | TENSIÓN | FRECUENCIA | CORRIENTE | COLOR | ⊠  | MAYOREO | MENUDEO |
|--------|--------|---------|------------|-----------|-------|----|---------|---------|
| 136671 | 2"     | 250 V   | 60 Hz      | 4 A       | ○     | 10 | \$9.10  | \$11    |

**PORTALÁMPARA BASE CUADRADA**

\$ PVL

USO GENERAL **NOM 660 W**



- De sobreponer.
- Base E26.
- Soportan altas temperaturas.
- Cumplen con norma NOM 003-SCFI-2014.



| CÓDIGO | MEDIDA | TENSIÓN | FRECUENCIA | CORRIENTE | COLOR | ⊠ | MAYOREO | MENUDEO |
|--------|--------|---------|------------|-----------|-------|---|---------|---------|
| 136670 | 2"     | 250 V   | 60 Hz      | 4 A       | ○     | 6 | \$11    | \$13    |

**PORTALÁMPARA DE PORCELANA SENCILLO**

\$ PVL

USO GENERAL **NOM 660 W**



- Base E26.
- Porcelana.
- Soportan altas temperaturas.
- Cumplen con norma NOM 003-SCFI-2014.



| CÓDIGO | MEDIDA | TENSIÓN | FRECUENCIA | CORRIENTE | COLOR | ⊠  | MAYOREO | MENUDEO |
|--------|--------|---------|------------|-----------|-------|----|---------|---------|
| 136675 | 3.5 cm | 250 V   | 60 Hz      | 4 A       | ○     | 10 | \$8.70  | \$10    |

**SOPORTE TIPO NIPLA**

\$ PVL

USO GENERAL **NOM 660 W**



- Base E26.
- Porcelana.
- Soportan altas temperaturas.
- Cumplen con norma NOM 003-SCFI-2014.



| CÓDIGO | MEDIDA | TENSIÓN | FRECUENCIA | CORRIENTE | COLOR | ⊠  | MAYOREO | MENUDEO |
|--------|--------|---------|------------|-----------|-------|----|---------|---------|
| 136676 | 4 cm   | 250 V   | 60 Hz      | 4 A       | ○     | 10 | \$9.60  | \$11    |

**SOPORTE TIPO ESCUADRA**

\$ PVL

USO GENERAL **NOM 660 W**



- Base E26.
- Porcelana.
- Soportan altas temperaturas.
- Cumplen con norma NOM 003-SCFI-2014.



| CÓDIGO | MEDIDA | TENSIÓN | FRECUENCIA | CORRIENTE | COLOR | ⊠  | MAYOREO | MENUDEO |
|--------|--------|---------|------------|-----------|-------|----|---------|---------|
| 136677 | 4 cm   | 250 V   | 60 Hz      | 4 A       | ○     | 10 | \$9.60  | \$11    |

**PORTALÁMPARA PARA CANDIL**

\$ PVL

USO GENERAL **NOM 660 W**



- De sobreponer.
- Base E12.
- Soportan altas temperaturas.
- Cumplen con norma NOM 003-SCFI-2014.



| CÓDIGO | MEDIDA | TENSIÓN | FRECUENCIA | CORRIENTE | COLOR | ⊠  | MAYOREO | MENUDEO |
|--------|--------|---------|------------|-----------|-------|----|---------|---------|
| 136678 | 3 cm   | 250 V   | 60 Hz      | 4 A       | ○     | 10 | \$7.30  | \$8.50  |

**PORTALÁMPARA PARA MR BASE BIPIN**

\$ PVL

USO GENERAL **NOM 660 W**



- Soportan altas temperaturas.
- Cumplen con norma NOM 003-SCFI-2014.



| CÓDIGO | MEDIDA (BASE) | TENSIÓN | FRECUENCIA | CORRIENTE | COLOR | ⊠  | MAYOREO | MENUDEO |
|--------|---------------|---------|------------|-----------|-------|----|---------|---------|
| 136681 | 2 cm          | 250 V   | 60 Hz      | 4 A       | ○     | 10 | \$7.30  | \$8.50  |

**PORTALÁMPARAS**

**PORTALÁMPARA SLIM LINE CON TERMINALES DE PRESIÓN**

USO GENERAL **NOM 660 W**



- Baquelita.
- Tipo americano.
- Para lámpara fluorescente.
- Cumplen con norma NOM 003-SCFI-2014.



| CÓDIGO | TENSIÓN | FRECUENCIA | CORRIENTE | COLOR | MAYOREO | MENUDEO   |
|--------|---------|------------|-----------|-------|---------|-----------|
| 136672 | 1000 V  | 60 Hz      | 4 A       | ○     | 10      | \$16 \$19 |

**PORTALÁMPARA COMPACTA SLIM LINE CON TERMINALES DE PRESIÓN**

USO GENERAL **NOM 660 W**



- Baquelita.
- Tipo americano.
- Para lámpara fluorescente.
- Cumplen con norma NOM 003-SCFI-2014.



| CÓDIGO | TENSIÓN | FRECUENCIA | CORRIENTE | COLOR | MAYOREO | MENUDEO   |
|--------|---------|------------|-----------|-------|---------|-----------|
| 136673 | 600 V   | 60 Hz      | 4 A       | ○     | 10      | \$16 \$19 |

**PORTALÁMPARA BASE G13 BIPIN**

USO GENERAL **NOM 660 W**



- Baquelita.
- Para lámpara fluorescente.
- Cumplen con norma NOM 003-SCFI-2014.



| CÓDIGO | TENSIÓN | FRECUENCIA | CORRIENTE | COLOR | MAYOREO | MENUDEO   |
|--------|---------|------------|-----------|-------|---------|-----------|
| 136674 | 600 V   | 60 Hz      | 4 A       | ○     | 10      | \$13 \$15 |

**PILAS**

**PILAS ALCALINAS DURACELL®**

USO GENERAL



MN2400



MN1500



MN1400



MN1300



MN1604

\$ PVL

| CÓDIGO | TIPO | PIEZAS POR BLÍSTER | MAYOREO | MENUDEO     |
|--------|------|--------------------|---------|-------------|
| MN2400 | AAA  | 4 pz               | 12      | \$160 \$186 |
| MN1500 | AA   | 4 pz               | 12      | \$149 \$173 |
| MN1400 | C    | 2 pz               | 8       | \$145 \$168 |

| CÓDIGO | TIPO | PIEZAS POR BLÍSTER | MAYOREO | MENUDEO     |
|--------|------|--------------------|---------|-------------|
| MN1300 | D    | 2 pz               | 6       | \$145 \$168 |
| MN1604 | 9V   | 1 pz               | 12      | \$145 \$168 |

Precio por blister.

**TIRAS DE PILAS ALCALINAS DURACELL®**

USO GENERAL



MN2400B1



MN1500B1

\$ PVL

- Pila desprendible para su venta individual.

Precio por tira con 6 pilas.

| CÓDIGO   | TIPO     | PIEZAS | VOLTAJE | MAYOREO | MENUDEO     |
|----------|----------|--------|---------|---------|-------------|
| MN2400B1 | Pila AAA | 6 pz   | 1,5 V   | 10      | \$179 \$208 |
| MN1500B1 | Pila AA  | 6 pz   | 1,5 V   | 20      | \$165 \$191 |

**PILAS ALCALINAS ENERGIZER®**

USO GENERAL



E92BP-4



E91BP-4



E93BP-2



E95BP-2



522BP-1



A23BPZ-2

\$ PVL

| CÓDIGO  | TIPO | PIEZAS POR BLÍSTER | MAYOREO | MENUDEO   |
|---------|------|--------------------|---------|-----------|
| E92BP-4 | AAA  | 4                  | 12      | \$85 \$99 |
| E91BP-4 | AA   | 4                  | 12      | \$74 \$86 |
| E93BP-2 | C    | 2                  | 12      | \$76 \$88 |

| CÓDIGO   | TIPO    | PIEZAS POR BLÍSTER | MAYOREO | MENUDEO   |
|----------|---------|--------------------|---------|-----------|
| E95BP-2  | D       | 2                  | 12      | \$76 \$88 |
| 522BP-1  | 9V      | 1                  | 12      | \$76 \$88 |
| A23BPZ-2 | A23 12V | 2                  | 1       | \$67 \$78 |

Precio por blister.

**TIRAS DE PILAS ALCALINAS ENERGIZER®**

USO GENERAL



E91BP1X20

\$ PVL

NUEVO

- Pila desprendible para su venta individual.

Precio por tira de 12 pilas.

| CÓDIGO    | TIPO     | PIEZAS | VOLTAJE | MAYOREO | MENUDEO     |
|-----------|----------|--------|---------|---------|-------------|
| E91BP1X12 | Pila AA  | 12 pz  | 1,5 V   | 1       | \$209 \$242 |
| E92BP1X12 | Pila AAA | 12 pz  | 1,5 V   | 1       | \$230 \$267 |

**PILAS**

**PILAS EVEREADY®**

USO DOMÉSTICO



1212-4



1215-4



1235-2



1250-2



1222-1

\$ PVL

• Zinc-carbono.

| CÓDIGO | TIPO | PIEZAS POR BLÍSTER | MAYOREO | MENUDEO |
|--------|------|--------------------|---------|---------|
| 1212-4 | AAA  | 4                  | 18 \$35 | \$41    |
| 1215-4 | AA   | 4                  | 12 \$30 | \$35    |
| 1235-2 | C    | 2                  | 12 \$35 | \$41    |

**PILAS ALCALINAS**

**PILAS**

USO GENERAL



PA43A



PA23A



PA42A



PA22A



PA9V



Precio por blister.

| CÓDIGO | TIPO | PIEZAS | VOLTAJE | MAYOREO | MENUDEO |
|--------|------|--------|---------|---------|---------|
| PA23A  | AAA  | 2      | 1.5V    | 10 \$14 | \$16    |
| PA43A  | AAA  | 4      | 1.5V    | 10 \$29 | \$34    |
| PA42A  | AA   | 4      | 1.5V    | 10 \$30 | \$35    |
| PA22A  | AA   | 2      | 1.5V    | 10 \$15 | \$17    |
| PA9V   | 9V   | 1      | 9V      | 6 \$36  | \$42    |

**PILAS ALCALINAS ENERGIZER® DE BOTÓN**

USO GENERAL



A76BPZ

ECR2025BP

ECR2032BP

• Pilas para dispositivos como: controles de auto, controles de puertas automáticas, equipos médicos, relojes, calculadoras, linternas, etc.

Precio por blister con 1 pila.

| CÓDIGO    | TIPO   | VOLTAJE | PESO   | MATERIAL | MAYOREO | MENUDEO |
|-----------|--------|---------|--------|----------|---------|---------|
| A76BPZ    | A76    | 1.5V    | 1.85 g | Alkalina | 12 \$22 | \$26    |
| ECR2025BP | CR2025 | 3V      | 2.6 g  | Litio    | 12 \$27 | \$31    |
| ECR2032BP | CR2032 | 3V      | 3 g    | Litio    | 12 \$28 | \$32    |

**PILAS RECARGABLES**

**PILAS**

USO GENERAL



PR23A



PR22A



PR9V

\$ PVL

• 500 recargas.

| CÓDIGO | TIPO | PIEZAS | MILIAMPERES CORRIENTE | VOLTAJE | MAYOREO | MENUDEO |
|--------|------|--------|-----------------------|---------|---------|---------|
| PR23A  | AAA  | 2      | 1000 mAh              | 1.2V    | 6 \$52  | \$60    |
| PR22A  | AA   | 2      | 2500 mAh              | 1.2V    | 6 \$100 | \$116   |
| PR9V   | PV   | 1      | 260 mAh               | 9V      | 6 \$110 | \$128   |

**TIMBRES**

**TIMBRES DE CAMPANA**

USO GENERAL **NOM 127 V**

85 dB



136755

90 dB



136756

• Cumplen con norma NOM 003-SCFI-2014.

| CÓDIGO | MEDIDA | TIEMPO DE OPERACIÓN         | POTENCIA | TENSIÓN | FRECUENCIA | MAYOREO | MENUDEO |
|--------|--------|-----------------------------|----------|---------|------------|---------|---------|
| 136755 | 4"     | 3 minutos de presión máxima | 22 W     | 127 V   | 60 Hz      | 1 \$159 | \$184   |
| 136756 | 6"     | 3 minutos de presión máxima | 25 W     | 127 V   | 60 Hz      | 1 \$265 | \$307   |

**TIRAS DE PILAS EVEREADY®**

\$ PVL

USO DOMÉSTICO



1212EDT2

• Pila desprendible para su venta individual.

| CÓDIGO   | TIPO         | PIEZAS | VOLTAJE | MAYOREO | MENUDEO |
|----------|--------------|--------|---------|---------|---------|
| 1212EDT2 | Pila CZn AAA | 20 pz  | 1,5 V   | 1 \$175 | \$203   |
| 1215-24  | Pila CZn AA  | 24 pz  | 1,5 V   | 1 \$165 | \$191   |

Precio por tira.

**CARGADORES**

USO GENERAL



CP2



CP4

• CP2 incluye cable USB.  
• El tiempo de carga depende del tipo de baterías que se estén recargando.  
• Cuerpo de ABS resistente al trabajo continuo.

| CÓDIGO | CARGADOR DE PILAS | PILAS INCLUIDAS | CAPACIDAD DE PILA | TIEMPO DE CARGA DE ENTRADA | VOLTAJE DE ENTRADA | MAYOREO | MENUDEO |
|--------|-------------------|-----------------|-------------------|----------------------------|--------------------|---------|---------|
| CP2    | 2A-3A             | 2 AA            | 1000 mAh          | 3 a 4 h                    | 5V                 | 1 \$119 | \$138   |
| CP4    | 2A-3A-9V          | 4 AA            | 1000 mAh          | 3 a 8 h                    | 100-240V           | 1 \$195 | \$226   |

**SURTEK**  
HERRAMIENTAS PARA PROFESIONALES

**PRODUCTOS  
FERRETEROS**



**09**

**PODER FERRETERO  
A TU ALCANCE**

[urrea.com](http://urrea.com)

Estamos mejorando constantemente nuestros productos, es por esto que la información, imagen, características y disponibilidad de los mismos pueden cambiar sin previo aviso.

## ABRAZADERAS DE ACERO INOXIDABLE



Todas las abrazaderas Surtek son:

- Abrazaderas con banda de acero inoxidable.
- Para uso industrial, automotriz y en el hogar.
- Con tornillo de acero templado.
- Tornillos de ranura estándar y cabeza hexagonal.

### ABRAZADERAS SIN FIN



PRECIO POR PIEZA

| CÓDIGO                    | MÍN      | MÁX     | ANCHO | PIEZAS POR BOLSA | MAYOREO | MENUDEO |
|---------------------------|----------|---------|-------|------------------|---------|---------|
| Diámetro de 5/8" a 2-1/4" |          |         |       |                  |         |         |
| 137702                    | 5/8"     | 1"      | 1/2"  | 10 piezas        | \$6.80  | \$7.90  |
| 137703                    | 7/16"    | 1-1/16" | 1/2"  | 10 piezas        | \$6.80  | \$7.90  |
| 137704                    | 5/8"     | 1-1/4"  | 1/2"  | 10 piezas        | \$6.80  | \$7.90  |
| 137705                    | 3/4"     | 1-1/2"  | 1/2"  | 10 piezas        | \$7.50  | \$8.70  |
| 137706                    | 3/4"     | 1-3/4"  | 1/2"  | 10 piezas        | \$7.50  | \$8.70  |
| 137707                    | 1-1/4"   | 2"      | 1/2"  | 10 piezas        | \$8.70  | \$10    |
| 137708                    | 1-1/2"   | 2-1/4"  | 1/2"  | 10 piezas        | \$8.70  | \$10    |
| Diámetro de 1-9/16" a 7"  |          |         |       |                  |         |         |
| 137709                    | 1-9/16"  | 2-1/2"  | 1/2"  | 5 piezas         | \$8.70  | \$10    |
| 137710                    | 1-13/16" | 2-3/4"  | 1/2"  | 5 piezas         | \$9.60  | \$11    |
| 137711                    | 2-1/4"   | 3"      | 1/2"  | 5 piezas         | \$11    | \$13    |

| CÓDIGO           | MÍN      | MÁX    | ANCHO | PIEZAS POR BOLSA | MAYOREO | MENUDEO |
|------------------|----------|--------|-------|------------------|---------|---------|
| 137712           | 2-5/8"   | 3-1/4" | 1/2"  | 5 piezas         | \$11    | \$13    |
| 137713           | 2-9/16"  | 3-1/2" | 1/2"  | 5 piezas         | \$11    | \$13    |
| 137714           | 2-13/16" | 3-3/4" | 1/2"  | 5 piezas         | \$12    | \$14    |
| 137715           | 3-1/16"  | 4"     | 1/2"  | 5 piezas         | \$12    | \$14    |
| 137716           | 3-5/16"  | 4-1/4" | 1/2"  | 5 piezas         | \$15    | \$17    |
| 137717           | 3-9/16"  | 4-1/2" | 1/2"  | 5 piezas         | \$15    | \$17    |
| 137718           | 4-1/8"   | 5"     | 1/2"  | 5 piezas         | \$15    | \$17    |
| 137720           | 5-1/8"   | 6"     | 1/2"  | 5 piezas         | \$17    | \$20    |
| 137722           | 6-1/8"   | 7"     | 1/2"  | 5 piezas         | \$20    | \$23    |
| Abrazaderas mini |          |        |       |                  |         |         |
| 137700           | 3/8"     | 5/8"   | 5/16" | 20 piezas        | \$3.10  | \$3.60  |
| 137701           | 1/2"     | 3/4"   | 5/16" | 20 piezas        | \$3.10  | \$3.60  |

### CONCERTINAS DE SEGURIDAD



PRECIO VIGENTE EN BIP

NUEVO

ROLLO

• Se puede instalar tanto en muros como en mallas.

| CÓDIGO | PESO   | DIÁMETRO DEL ROLLO | SEPARACIÓN DE ESPIRAS | NÚMERO DE PUNTAS | COBERTURA DE INSTALACIÓN | TIPO DE PUNTA | GRADO DE SEGURIDAD |
|--------|--------|--------------------|-----------------------|------------------|--------------------------|---------------|--------------------|
| C084   | 4.8 kg | 45                 | 24 cm                 | 4                | 8 m                      | Navaja        | Alta               |
| C088   | 5.3 kg | 45                 | 24 cm                 | 8                | 8 m                      | Anzuelo       | Máxima             |

### ACEITES AFLOJATODO



PROTEGE

LUBRICA



WS110

LATA

- Limpia y remueve manchas realizadas por moho y humedad.
- Cumple con la NOM-018-STPS-2015.

| CÓDIGO | CONTENIDO | MAYOREO | MENUDEO |
|--------|-----------|---------|---------|
| WS110  | 110 ml    | \$26    | \$30    |
| WS235  | 235 ml    | \$34    | \$39    |
| WS400  | 400 ml    | \$47    | \$55    |
| WS545  | 545 ml    | \$63    | \$73    |

### ACEITE SEMI SINTÉTICO DOS TIEMPOS 50:1



LUBRICA



- Disminuye emisiones de humo.
- Una porción de 80 ml para 4 L de gasolina.
- Para motores de 2 tiempos.

| CÓDIGO | CONTENIDO | MAYOREO | MENUDEO |
|--------|-----------|---------|---------|
| 134000 | 80 ml     | \$19    | \$22    |

## ALAMBRES GALVANIZADOS

### ALAMBRES GALVANIZADOS



PRECIO VIGENTE EN BIP

NUEVO

- Presentación de rollos de 1 kg.
- Precio por caja de 20 kg.
- Para uso agrícola, industrial y construcción.

GRANEL

| CÓDIGO | CALIBRE | DIÁMETRO | LARGO |
|--------|---------|----------|-------|
| 113800 | 12.5    | 2.44 mm  | 27 m  |
| 113801 | 14.5    | 1.85 mm  | 46 m  |
| 113802 | 16      | 1.57 mm  | 61 m  |
| 113803 | 18      | 1.22 mm  | 119 m |
| 113804 | 20      | 0.84 mm  | 279 m |
| 113805 | 22      | 0.71 mm  | 340 m |

### ALAMBRES DE PÚAS



PRECIO VIGENTE EN BIP

NUEVO

- Fabricado en acero galvanizado.
- 2 alambres trenzados con púas de 4 puntas de corte diagonal.

ROLLO

| CÓDIGO | CALIBRE | METROS APROX. | PESO    |
|--------|---------|---------------|---------|
| ALP5   | 16.5    | 100 m         | 4.8 kg  |
| ALP12  | 16.5    | 300 m         | 12.5 kg |
| ALP15  | 16.5    | 360 m         | 15 kg   |

## ACEITES Y GRASAS

### ACEITES AFLOJATODO DIELÉCTRICOS



LIMPIA Y PROTEGE

LUBRICA MECANISMOS ELIMINANDO CHIRRIDOS

AFLOJA PIEZAS OXIDADAS DESPLAZA LA HUMEDAD



PRECIO VIGENTE EN BIP

NUEVO

- NOM-018-STPS-2015.

| CÓDIGO | CONTENIDO | MAYOREO | MENUDEO |
|--------|-----------|---------|---------|
| U40A   | 110 ml    | \$40    | \$46    |
| U40B   | 235 ml    | \$52    | \$60    |
| U40    | 400 ml    | \$77    | \$89    |

### ACEITES MINERALES DOS TIEMPOS 50:1



LUBRICA



134001



134002

- Ideal para desbrozadoras, motosierras, podadoras, motobombas, etc.

GRANEL

| CÓDIGO | CONTENIDO | MAYOREO | MENUDEO |
|--------|-----------|---------|---------|
| 134001 | 250 ml    | \$28    | \$32    |
| 134002 | 946 ml    | \$87    | \$101   |

PRODUCTOS FERRETEROS



ACEITES Y GRASAS

ACEITE HIDRÁULICO



- Lubricante que ofrece gran protección antiengrasante, fácil operación y excelente limpieza de los sistemas hidráulicos.
- Cumple con el grado de viscosidad ISO VG 46.

GRANEL

| CÓDIGO | CONTENIDO | UNIDAD | MAYOREO | MENUEDO |
|--------|-----------|--------|---------|---------|
| 134005 | 946 ml    | 12     | \$91    | \$106   |

GRASA PARA CHASIS



- Grasa color rojo fabricada con aceites y espesante de estereato de calcio de excelente calidad.
- Repelente al agua y posee estabilidad mecánica.
- Sus aditivos antioxidantes permiten una mayor protección a los equipos.
- Soporta temperaturas de hasta 130 °C.

BOTE

| CÓDIGO | CONTENIDO | UNIDAD | MAYOREO | MENUEDO |
|--------|-----------|--------|---------|---------|
| 134010 | 450 g     | 12     | \$56    | \$65    |

ACEITE MULTIUSOS



- Limpia, lubrica y previene la oxidación.
- Reduce la fricción en las partes a lubricar y disminuye la temperatura promedio en trabajos forzados.
- Para puertas, candados, cadenas de bicicleta, herramientas de jardinería, etc.

GRANEL

| CÓDIGO | CONTENIDO | UNIDAD | MAYOREO | MENUEDO |
|--------|-----------|--------|---------|---------|
| 140982 | 100 ml    | 10     | \$18    | \$21    |

GRASA PARA BALEROS



- Grasa color ámbar fabricada a base de jabón de sodio y aceites especiales.
- Ideal para mecanismos que operan a medianas y altas temperaturas de hasta 180 °C.
- No debe ser utilizada en equipos o piezas que trabajan en presencia de agua.

BOTE

| CÓDIGO | CONTENIDO | UNIDAD | MAYOREO | MENUEDO |
|--------|-----------|--------|---------|---------|
| 134011 | 450 g     | 12     | \$72    | \$84    |

HERRAMIENTAS AUTOMOTRICES PÁGINA 235

GRASA MULTIPROPÓSITO



- Grado NLGI 2.
- Color rojo.
- Temperatura de trabajo 85 °C.
- Grasa multipropósito, se puede utilizar para baleros, chasis, y engrasado de partes mecánicas en general.
- Resistente al agua.

BOTE

| CÓDIGO | CONTENIDO | UNIDAD | MAYOREO | MENUEDO |
|--------|-----------|--------|---------|---------|
| 134013 | 3.5 kg    | 1      | \$310   | \$360   |

ANTICONGELANTES



- PH 9-10.
- Gran protección en altas y bajas temperaturas.
- Listo para utilizarse.
- Temperatura de congelación: -4 °C.
- Ebullición: 100 °C.

BOTE

| CÓDIGO | CONTENIDO    | UNIDAD | MAYOREO | MENUEDO |
|--------|--------------|--------|---------|---------|
| 134007 | 1 litro      | 1      | \$37    | \$43    |
| 134008 | 3.785 litros | 1      | \$100   | \$116   |

ARTÍCULOS DE LIMPIEZA

TRAPEADOR PABILO



| LARGO | ALTO  | ALTO  |
|-------|-------|-------|
| 10 cm | 10 cm | 40 cm |



- Bastón de madera de 120 cm.
- Alta absorción de líquidos.
- Para pisos de concreto pulido, duros, etc.
- Con pabilo de algodón de 300 g.

GRANEL

| CÓDIGO | DESCRIPCIÓN               | UNIDAD | MAYOREO | MENUEDO |
|--------|---------------------------|--------|---------|---------|
| LIM01  | Trapeador pabilo de 300 g | 12     | \$37    | \$43    |

RECOGEDOR



| LARGO | ANCHO | ALTO |
|-------|-------|------|
| 23 cm | 26 cm | 9 cm |

- Bastón de madera de 75 cm.
- Recogedor de polipropileno.

GRANEL

| CÓDIGO | DESCRIPCIÓN          | UNIDAD | MAYOREO | MENUEDO |
|--------|----------------------|--------|---------|---------|
| LIM02  | Con bastón de madera | 12     | \$28    | \$32    |

ESCOBAS



- Bastón de madera 120 cm.
- Indeformable.
- Fibra corta de PET ultra resistente que permite mayor dureza en su uso.
- Puede usarse en exteriores, pisos de concreto y asfalto.

- Fibra ultra resistente diseñada para barrido rural.
- Recomendada para bodegas, hoteles, industrias, y pisos de concreto.

- Fibra ultra resistente y corta que permite mayor dureza en su uso.
- Puede usarse en exteriores, pisos de concreto y asfalto.

- Fibra ultra resistente y corta que permite mayor dureza en su uso.
- Puede usarse en exteriores, pisos de concreto y asfalto.

GRANEL

| CÓDIGO | DESCRIPCIÓN                | LARGO | ANCHO | ALTO  | UNIDAD | MAYOREO | MENUEDO |
|--------|----------------------------|-------|-------|-------|--------|---------|---------|
| LIM03  | Cepillo tipo inclinado     | 6 cm  | 27 cm | 12 cm | 6      | \$47    | \$55    |
| LIM04  | Escoba tipo abanico        | 4 cm  | 30 cm | 18 cm | 12     | \$44    | \$51    |
| LIM05  | Escoba tipo cepillo chica  | 7 cm  | 33 cm | 18 cm | 12     | \$43    | \$50    |
| LIM06  | Escoba tipo cepillo grande | 8 cm  | 37 cm | 20 cm | 12     | \$47    | \$55    |

**ARTÍCULOS DE LIMPIEZA**

**CREMAS LIMPIADORAS DE MANOS**



CLIM1



CLIM2

- Para uso: automotriz, doméstico e industrial.
- Crema desengrasante con aditivos elaborada a base de aceites derivados de naranja, emulsificantes de grasas y humectantes.
- Ideal para eliminar grasa pesada, pintura y suciedad en manos y cualquier parte del cuerpo.

**BOITE**

| CÓDIGO | CONTENIDO                           | MAYOREO | MENUDEO |
|--------|-------------------------------------|---------|---------|
| CLIM1  | 1 litro                             | \$130   | \$151   |
| CLIM2  | 3.7 litros con dosificador incluido | \$429   | \$498   |

**ESTOPA**



- 100% algodón.
- Ideal para trabajos automotrices.
- Auxiliar para aplicar y remover solventes, pastas, etc.

**BOLSA**

| CÓDIGO | DESCRIPCIÓN            | MAYOREO | MENUDEO |
|--------|------------------------|---------|---------|
| 144182 | Estopa de algodón 1 kg | \$44    | \$51    |

**FRANELAS EN ROLLO DE 50 M**



FRANR

- Rollo de 50 cm x 50 m.
- 83% algodón 17% poliéster.
- 95% de absorción.

**GRANEL**

| CÓDIGO | COLOR  | MAYOREO | MENUDEO |
|--------|--------|---------|---------|
| FRANG  | Gris   | \$615   | \$713   |
| FRANB  | Blanco | \$615   | \$713   |
| FRANR  | Rojo   | \$615   | \$713   |

**MICROFIBRA**



- 80% poliéster, 20% poliamida.
- Ideal para limpieza en el hogar, oficinas, autos y más.
- Libre de abrasivos y pelusas, diseño que no raya las superficies.
- Absorbe 8 veces su peso en agua.

| CÓDIGO | MEDIDA     | MAYOREO | MENUDEO |
|--------|------------|---------|---------|
| MF44   | 40 x 40 cm | \$20    | \$23    |

**BOMBAS Y ACCESORIOS**

**BOMBA DE AIRE MANUAL CUERPO DE ALUMINIO**



Manómetro de precisión en el mango.



- Cuerpo de aluminio que proporciona mayor resistencia, duración y más ligera.
- Mango antiderrapante y base en plástico ABS.
- Cuerpo de 23"(58 cm) de largo y diámetro de 1.5"(38 mm).
- Manguera de caucho de alta resistencia.
- Doble conexión para válvula americana y francesa.
- Adaptadores para inflables.

| CÓDIGO | ALTURA | MAYOREO | MENUDEO |
|--------|--------|---------|---------|
| 107999 | 23"    | \$330   | \$383   |

**BOMBA DE AIRE MANUAL CUERPO PLASTICO**



- Bomba de aire con manómetro en la base.
- Mango ergonómico.
- 3 adaptadores para inflables.
- Cuerpo de plástico que le da gran resistencia y la hace ligera.

| CÓDIGO | ALTURA | MAYOREO | MENUDEO |
|--------|--------|---------|---------|
| 107991 | 23"    | \$289   | \$335   |

**BOMBA DE AIRE MANUAL CILINDRO METALICO BASE FUNDIDA**



- Base fundida.
- Manguera reforzada de nailon.
- Cilindro metálico de mayor estabilidad.

| CÓDIGO | ALTURA | MAYOREO | MENUDEO |
|--------|--------|---------|---------|
| 107990 | 20"    | \$145   | \$168   |

**BOMBAS DE AIRE MANUALES CILINDRO METALICO**



140961

- Doble soporte.
- Manguera reforzada de nailon.
- Cilindro metálico.

| CÓDIGO | ALTURA | MAYOREO | MENUDEO |
|--------|--------|---------|---------|
| 140960 | 15"    | \$115   | \$133   |
| 140961 | 20"    | \$120   | \$139   |

**BOMBA DE AIRE MANUAL DISEÑO COMPACTO**



- Diseño compacto ideal para su almacenamiento.
- Fácil de transportar.

| CÓDIGO | ALTURA | MAYOREO | MENUDEO |
|--------|--------|---------|---------|
| 107992 | 9"     | \$87    | \$101   |

**BOMBA DE AIRE MANUAL CUERPO DE PLASTICO PARA BALONES**



- Ideal para inflables, pelotas y balones.
- Incluye válvula.

| CÓDIGO | ALTURA | MAYOREO | MENUDEO |
|--------|--------|---------|---------|
| 107994 | 8"     | \$34    | \$39    |

**BOMBA DE AIRE DE PIE O PEDAL CON UN CILINDRO**



- Con manómetro para indicar la presión del aire.
- Con cilindros con base de metal reforzada, para un mayor agarre.
- Manguera de nailon reforzada.
- Hule en el soporte del pie.

| CÓDIGO | CILINDROS | MAYOREO | MENUDEO |
|--------|-----------|---------|---------|
| 107995 | 1         | \$230   | \$267   |

**VÁLVULA PARA INFLAR BALONES**



- Aguja de 5/64".
- Rosca de 1/8" NPT.
- Doble orificio.

Precio por bolsa de 100 piezas.

| CÓDIGO | DIÁMETRO | MAYOREO | MENUDEO |
|--------|----------|---------|---------|
| 108127 | 1/8"     | \$119   | \$138   |

PRODUCTOS FERREROS

CADENAS PARA PERROS

CADENAS DE PASEO



150830

- Fabricada en acero con eslabones soldados y cromados.
- Con asa de nailon reforzado con doble costura.
- Largo de 1.20 m.

| CÓDIGO | ESPESOR DE CADENA | 📦  | MAYOREO | MENUDEO |
|--------|-------------------|----|---------|---------|
| 150830 | 2 mm              | 12 | \$17    | \$20    |
| 150831 | 2.5 mm            | 12 | \$20    | \$23    |
| 150832 | 3 mm              | 12 | \$26    | \$30    |
| 150833 | 3.5 mm            | 12 | \$31    | \$36    |
| 150834 | 4 mm              | 12 | \$35    | \$41    |

CADENAS PARA CARGA PÁGINA 400

CADENAS DE CASTIGO



150843

- Fabricada en acero con eslabones soldados y cromados.

| CÓDIGO | LARGO | ESPESOR | 📦  | MAYOREO | MENUDEO |
|--------|-------|---------|----|---------|---------|
| 150843 | 50 cm | 3 mm    | 12 | \$16    | \$19    |
| 150844 | 55 cm | 3.5 mm  | 12 | \$19    | \$22    |
| 150845 | 65 cm | 4 mm    | 12 | \$23    | \$27    |

CALENTADORES DE AGUA

CALENTADORES DE AGUA

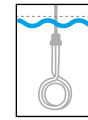

153104

- Se debe sumergir hasta el cable de alimentación.

- Fabricados en aluminio con agarradera plástica.
- Para calentar agua en cubetas.

| CÓDIGO | POTENCIA | LITROS | 📦 | MAYOREO | MENUDEO |
|--------|----------|--------|---|---------|---------|
| 153100 | 400 W    | 5      | 4 | \$30    | \$35    |
| 153101 | 460 W    | 8      | 4 | \$30    | \$35    |
| 153102 | 880 W    | 15     | 4 | \$31    | \$36    |
| 153103 | 900 W    | 18     | 4 | \$32    | \$37    |
| 153104 | 1,000 W  | 20     | 4 | \$34    | \$39    |

CINCHOS DE PLÁSTICO

CINCHOS DE PLÁSTICO EN BOTE



114220

| CONTENIDO 114220 |              |       |
|------------------|--------------|-------|
| Piezas           | Medida       | Color |
| 100              | 300 x 4.8 mm | 🟡     |
| 200              | 300 x 3.6 mm | 🟡     |
| 50               | 200 x 3.6 mm | 🟢     |
| 100              | 100 x 2.5 mm | 🔴     |
| 100              | 100 x 2.5 mm | 🔵     |
| 100              | 100 x 2.5 mm | 🟡     |

| CONTENIDO 114224 |              |       |
|------------------|--------------|-------|
| Piezas           | Medida       | Color |
| 100              | 100 x 2.5 mm | 🟡     |
| 100              | 100 x 2.5 mm | 🟡     |
| 200              | 100 x 2.5 mm | 🟠     |
| 200              | 100 x 2.5 mm | 🟢     |
| 100              | 200 x 3.6 mm | 🟡     |
| 100              | 200 x 3.6 mm | 🟡     |

- Con seguro resistentes y multiusos, útiles en el hogar, oficina, automóvil, etc.

| CÓDIGO | PIEZAS | 📦 | MAYOREO | MENUDEO |
|--------|--------|---|---------|---------|
| 114220 | 650    | 1 | \$285   | \$331   |
| 114224 | 800    | 1 | \$240   | \$278   |

BOTE

CINCHOS DE PLÁSTICO EN BOLSA



- Con seguro resistentes y multiusos, útiles en el hogar, oficina, automóvil, etc.

| CÓDIGO   | LARGO  | ANCHO  | COLOR | PIEZAS | 📦  | MAYOREO | MENUDEO |
|--|--------|--------|-------|--------|----|---------|---------|
| Cinchos de plástico bolsa (tensión 8 kg - 18 lbs)  |        |        |       |        |    |         |         |
| 114200   | 100 mm | 2.5 mm | ○     | 100    | 12 | \$13    | \$15    |
| 114201   | 100 mm | 2.5 mm | ●     | 100    | 12 | \$13    | \$15    |
| 114202   | 165 mm | 2.5 mm | ○     | 100    | 12 | \$21    | \$24    |
| 114203   | 165 mm | 2.5 mm | ●     | 100    | 12 | \$21    | \$24    |
| Cinchos de plástico bolsa (tensión 18 kg - 40 lbs) |        |        |       |        |    |         |         |
| 114204   | 150 mm | 3.6 mm | ○     | 50     | 12 | \$18    | \$21    |
| 114205   | 150 mm | 3.6 mm | ●     | 50     | 12 | \$18    | \$21    |
| 114208   | 203 mm | 3.6 mm | ○     | 50     | 12 | \$23    | \$27    |
| 114209   | 203 mm | 3.6 mm | ●     | 50     | 12 | \$23    | \$27    |
| Cinchos de plástico bolsa (tensión 22 kg - 50 lbs) |        |        |       |        |    |         |         |
| 114210   | 203 mm | 4.6 mm | ○     | 50     | 12 | \$29    | \$34    |
| 114211   | 203 mm | 4.6 mm | ●     | 50     | 12 | \$29    | \$34    |
| 114212   | 300 mm | 4.6 mm | ○     | 50     | 10 | \$41    | \$48    |
| 114213   | 300 mm | 4.6 mm | ●     | 50     | 10 | \$41    | \$48    |
| 114214   | 368 mm | 4.6 mm | ○     | 25     | 10 | \$29    | \$34    |
| 114215   | 368 mm | 4.6 mm | ●     | 25     | 10 | \$29    | \$34    |
| Cinchos de plástico bolsa (tensión 27 kg - 60 lbs) |        |        |       |        |    |         |         |
| 114206   | 160 mm | 4.8 mm | ○     | 50     | 12 | \$32    | \$37    |
| 114207   | 160 mm | 4.8 mm | ●     | 50     | 12 | \$32    | \$37    |
| 114216   | 450 mm | 4.8 mm | ○     | 25     | 10 | \$45    | \$52    |
| 114217   | 450 mm | 4.8 mm | ●     | 25     | 10 | \$45    | \$52    |
| 114218   | 500 mm | 4.8 mm | ○     | 25     | 10 | \$57    | \$66    |
| 114219   | 500 mm | 4.8 mm | ●     | 25     | 10 | \$57    | \$66    |
| Cinchos de plástico bolsa (tensión 55 kg-121 lbs)  |        |        |       |        |    |         |         |
| 114226   | 400 mm | 7.6 mm | ●     | 50     | 6  | \$125   | \$145   |
| 114225   | 400 mm | 7.6 mm | ○     | 50     | 6  | \$125   | \$145   |
| Cinchos de plástico bolsa (tensión 70 kg-154 lbs)  |        |        |       |        |    |         |         |
| 114229   | 500 mm | 7.8 mm | ○     | 50     | 6  | \$165   | \$191   |
| 114230   | 500 mm | 7.8 mm | ●     | 50     | 6  | \$165   | \$191   |
| 114231   | 550 mm | 8.8 mm | ○     | 50     | 6  | \$225   | \$261   |
| 114232   | 550 mm | 8.8 mm | ●     | 50     | 6  | \$225   | \$261   |

## CINTAS DOBLE CARA

### CINTAS DOBLE CARA



USO PROFESIONAL



CDCT25 CDCT12 CDCG25 CDCG12

- Cinta de doble cara alta resistencia.
- Curado de adhesivo: 24 h.
- Longitud de 2 m.
- Hecha de polietileno con adhesivo acrílico.
- Para aplicación en superficies de madera, metálicas, plásticas, concreto y vidrio.



| CÓDIGO            | ANCHO | TIPO DE USO           | 📦  | MAYOREO | MENUDEO |
|-------------------|-------|-----------------------|----|---------|---------|
| Cara transparente |       |                       |    |         |         |
| CDCT12            | 12 mm | Interiores            | 12 | \$29    | \$34    |
| CDCT25            | 25 mm | Interiores            | 12 | \$49    | \$57    |
| Cara gris         |       |                       |    |         |         |
| CDCG12            | 12 mm | Interiores/exteriores | 12 | \$29    | \$34    |
| CDCG25            | 25 mm | Interiores/exteriores | 12 | \$49    | \$57    |

## CINTAS PARA DUCTOS

### CINTA GRIS DE PVC PARA DUCTOS



USO PROFESIONAL



- Fabricada con PVC resistente al agua.
- Protege contra la humedad y los cambios de temperatura.
- Con alto anclaje que ofrece gran durabilidad y resistencia a los rayos solares.
- Espesor de 0.16 mm.



| CÓDIGO | ANCHO | LARGO  | 📦 | MAYOREO | MENUDEO |
|--------|-------|--------|---|---------|---------|
| 138046 | 2"    | 45.7 m | 3 | \$130   | \$151   |

### CINTAS GRIS PARA DUCTOS



USO PROFESIONAL



- Resiste temperaturas hasta 93°C.
- Adhesivo de alto anclaje.
- Espesor de 0.254 mm.
- Excelente para trabajos generales de mantenimiento, para reforzar y proteger tapetes, pegar cables al piso o alfombra, emergencias y averías en autos, reparaciones de mangueras de jardín, etc.



| CÓDIGO | ANCHO | LARGO | 📦 | MAYOREO | MENUDEO |
|--------|-------|-------|---|---------|---------|
| 138040 | 2"    | 10 m  | 3 | \$29    | \$34    |
| 138041 | 2"    | 30 m  | 3 | \$76    | \$88    |
| 138042 | 2"    | 50 m  | 3 | \$119   | \$138   |

## DEPACHADORES DE CINTA

### DESPACHADOR DE CINTA ERGONÓMICO



USO INDUSTRIAL

CUCHILLA ACABADO CROMADO



- Hoja inclinada a 10° y marcador al centro.
- Cuchilla tratada térmicamente con acabado cromado.
- Mango de goma suave en 3 posiciones:
  - Izquierda para usuarios diestros.
  - Centro para dispensar rápidamente.
  - Derecha para usuarios zurdos.



| CÓDIGO | ANCHO DE CINTA | CUERPO       | 📦 | MAYOREO | MENUDEO |
|--------|----------------|--------------|---|---------|---------|
| DCU1   | 50 mm          | Plástico ABS | 1 | \$365   | \$423   |

### DESPACHADORES DE CINTA ERGONÓMICOS



USO PROFESIONAL



- Cuchilla tratada térmicamente.
- Cuchilla oblicua a 10°.
- Soporte de cinta.
- Orificio para colgar.



| CÓDIGO | ANCHO DE CINTA | CUERPO       | 📦 | MAYOREO | MENUDEO |
|--------|----------------|--------------|---|---------|---------|
| DC01   | 25 mm          | Plástico ABS | 1 | \$96    | \$111   |
| DC02   | 50 mm          | Plástico ABS | 1 | \$120   | \$139   |

### DESPACHADOR DE CINTAS CLÁSICO



USO GENERAL



- Tensión ajustable.
- Estructura de plástico con refuerzos de metal.
- Contiene 2 cintas transparentes de 50 metros.



| CÓDIGO | NO. CINTAS | CUERPO              | 📦 | MAYOREO | MENUDEO |
|--------|------------|---------------------|---|---------|---------|
| 138029 | 2          | Plástico resistente | 1 | \$280   | \$325   |

## CINTAS PARA EMPACAR

### CINTAS CANELA ACRÍLICAS PARA EMPACAR



USO GENERAL

\$ PVL

PRECIO VIGENTE EN \$ BIP



- Fabricada con respaldo de polipropileno biorientado que ofrece gran resistencia a la tensión en dos direcciones, a lo largo y ancho.
- Adhesivo acrílico base agua, con mayor poder adherente en superficies lisas como plásticos y metales.
- Espesor de 0.045 mm.

| CÓDIGO | ANCHO | LARGO | 📦 |
|--------|-------|-------|---|
| 138036 | 2"    | 40 m  | 6 |
| 138037 | 2"    | 50 m  | 6 |
| 138038 | 2"    | 150 m | 6 |

### CINTAS CANELA HOT MELT PARA EMPACAR



USO GENERAL

\$ PVL

PRECIO VIGENTE EN \$ BIP



- Fabricada con respaldo de polipropileno biorientado que ofrece gran resistencia a la tensión en dos direcciones, a lo largo y ancho.
- Adhesivo tipo hot melt, con mayor poder adherente en superficies porosas. Excelente para empaques, cerrado y sellado de cajas de cartón.
- Espesor de 0.045 mm.

| CÓDIGO | ANCHO | LARGO | 📦 |
|--------|-------|-------|---|
| 138015 | 2"    | 40 m  | 6 |
| 138017 | 2"    | 50 m  | 6 |
| 138018 | 2"    | 150 m | 6 |

### CINTAS TRANSPARENTES ACRÍLICAS PARA EMPACAR



USO GENERAL

\$ PVL

PRECIO VIGENTE EN \$ BIP



- Fabricada con respaldo de polipropileno biorientado que ofrece gran resistencia a la tensión en dos direcciones, a lo largo y ancho.
- Adhesivo acrílico base agua, con mayor poder adherente en superficies lisas como plásticos y metales.
- Espesor de 0.045 mm.

| CÓDIGO | ANCHO | LARGO | 📦 |
|--------|-------|-------|---|
| 138024 | 2"    | 40 m  | 6 |
| 138025 | 2"    | 50 m  | 6 |
| 138026 | 2"    | 150 m | 6 |

### CINTAS PARA EMPACAR TRANSPARENTES HOT MELT



USO GENERAL

\$ PVL

PRECIO VIGENTE EN \$ BIP



- Fabricada con respaldo de polipropileno biorientado que ofrece gran resistencia a la tensión en dos direcciones, a lo largo y ancho.
- Adhesivo tipo hot melt, con mayor poder adherente en superficies porosas. Excelente para empaques, cerrado y sellado de cajas de cartón.
- Para evitar que tape información importante.
- Espesor de 0.045 mm.

| CÓDIGO | ANCHO | LARGO | 📦 |
|--------|-------|-------|---|
| 138020 | 2"    | 40 m  | 6 |
| 138022 | 2"    | 50 m  | 6 |

**CINTAS PARA ENMASCARAR**

**CINTAS MASKING TAPE AZUL PARA ENMASCARAR**



138080



- Adherencia baja.
- Adhesivo de emulsión acrílica.
- Ideal para trabajos que requieren permanencia hasta por tres semanas sin dejar residuos.
- Espesor de 0.14 mm.

| CÓDIGO | ANCHO  | LARGO | 📦 | MAYOREO | MENUDEO |
|--------|--------|-------|---|---------|---------|
| 138080 | 1/2"   | 50 m  | 6 | \$26    | \$30    |
| 138081 | 3/4"   | 50 m  | 6 | \$40    | \$46    |
| 138082 | 1"     | 50 m  | 6 | \$52    | \$60    |
| 138083 | 1-1/2" | 50 m  | 6 | \$79    | \$92    |
| 138084 | 2"     | 50 m  | 6 | \$100   | \$116   |

**CINTAS MASKING TAPE PARA ENMASCARAR**



138030



- Para usarse en operaciones de enmascarado temporal en trabajos de pintura en general.
- Despegado limpio (sin residuos).
- Gran resistencia a la humedad, solventes y pinturas.
- Respaldo de papel crepado con adhesivo de hule resina.

| CÓDIGO | ANCHO  | LARGO | 📦 | MAYOREO | MENUDEO |
|--------|--------|-------|---|---------|---------|
| 138030 | 1/2"   | 50 m  | 6 | \$15    | \$17    |
| 138031 | 3/4"   | 50 m  | 4 | \$21    | \$24    |
| 138032 | 1"     | 50 m  | 3 | \$27    | \$31    |
| 138033 | 1-1/2" | 50 m  | 3 | \$41    | \$48    |
| 138034 | 2"     | 50 m  | 2 | \$56    | \$65    |

**CINTAS SELLA ROSCAS**

**CINTAS SELLA ROSCAS**



USO INDUSTRIAL

RESISTE ALTAS TEMPERATURAS



URREA

NUEVO

- Resistente a extremas temperaturas de -260°C a 280°C.
- Espesor: 0.11 mm.
- Elongación: 50-100%.
- Densidad: 0.95 g/cm³.
- Diámetro: 56 mm.
- No reacciona con el vapor, agua y algunos solventes ligeros.
- Cinta de Politetrafluoretileno (PTFE) o teflón.

| CÓDIGO | ANCHO | LARGO | 📦  | MAYOREO | MENUDEO |
|--------|-------|-------|----|---------|---------|
| CSE01  | 1/2"  | 7 m   | 10 | \$11    | \$13    |
| CSE02  | 1/2"  | 13 m  | 10 | \$18    | \$21    |
| CSE03  | 3/4"  | 13 m  | 10 | \$25    | \$29    |
| CSE04  | 1"    | 13 m  | 10 | \$40    | \$46    |

**CINTAS SELLA ROSCAS**



USO PROFESIONAL

- Resistente a altas y bajas temperaturas de -100°C a 250°C.
- Espesor de 0.1 mm.
- Elongación del 14%.
- Densidad 0.95 g/cm³.
- Resistentes a agentes químicos.
- Ideal para sellar tubería de uso profesional, instalaciones neumáticas y de gas.



138049

| CÓDIGO | ANCHO | LARGO | 📦  | MAYOREO | MENUDEO |
|--------|-------|-------|----|---------|---------|
| 138049 | 1/2"  | 7 m   | 10 | \$11    | \$13    |
| 138057 | 1/2"  | 13 m  | 10 | \$17    | \$20    |
| 138058 | 3/4"  | 13 m  | 10 | \$23    | \$27    |
| 138059 | 1"    | 13 m  | 10 | \$30    | \$35    |

**CINTAS SELLA ROSCAS 7 METROS**



USO GENERAL

- Espesor de 0.075 mm.
- Elongación de 14%
- Densidad 0.30 g/cm³.
- Ideal para sellar roscas en aluminio, acero inoxidable, cobre y plástico.
- No permite crecimiento de hongos y bacterias.
- No se congela ni se endurece con el tiempo, alta durabilidad.
- Resistente a solventes, químicos corrosivos y ácidos.



138050

| CÓDIGO | ANCHO | LARGO | 📦  | MAYOREO | MENUDEO |
|--------|-------|-------|----|---------|---------|
| 138050 | 1/2"  | 7 m   | 10 | \$4.20  | \$4.90  |
| 138053 | 3/4"  | 7 m   | 10 | \$5.70  | \$6.60  |
| 138055 | 1"    | 7 m   | 10 | \$7.30  | \$8.50  |

**CINTAS SELLA ROSCAS 13 METROS**



USO GENERAL

- Espesor de 0.075 mm.
- Elongación 12%.
- Densidad 0.30 g/cm³.
- Ideal para prevenir fugas.



138052

| CÓDIGO | ANCHO | LARGO | 📦  | MAYOREO | MENUDEO |
|--------|-------|-------|----|---------|---------|
| 138052 | 1/2"  | 13 m  | 10 | \$5.80  | \$6.70  |
| 138054 | 3/4"  | 13 m  | 10 | \$8.30  | \$9.60  |
| 138056 | 1"    | 13 m  | 10 | \$11    | \$13    |

**CINTAS SELLA ROSCAS 7 METROS**



USO DOMÉSTICO

- Espesor de 0.065 mm.
- Densidad 0.25 g/cm³.
- Ideal para sellar roscas en aluminio, acero inoxidable, cobre y plástico.
- No se endurece ni se congela con el tiempo ya que tiene alta durabilidad.



143330

| CÓDIGO | ANCHO | LARGO | 📦  | MAYOREO | MENUDEO |
|--------|-------|-------|----|---------|---------|
| 143330 | 1/2"  | 7 m   | 10 | \$2.70  | \$3.10  |
| 143331 | 3/4"  | 7 m   | 10 | \$3.60  | \$4.20  |

**CLAVOS**

**CLAVOS GALVANIZADOS PARA CONCRETO**



USO GENERAL



113021

\$ PVL

PRECIO VIGENTE EN \$ BIP

- Fabricados en acero alto carbono 1045, templados y revenidos.
- Galvanizado resistente a la oxidación, ideal para zonas húmedas.
- Cuerpo con rolado especial que facilita la penetración y proporciona mayor resistencia.

CAJA DE 10 KG



| CÓDIGO | MEDIDA | ESPESOR | 📦 |
|--------|--------|---------|---|
| 113021 | 1"     | 3.8 mm  | 1 |
| 113022 | 1-1/2" | 3.8 mm  | 1 |
| 113023 | 2"     | 3.8 mm  | 1 |
| 113024 | 2-1/2" | 3.8 mm  | 1 |
| 113025 | 3"     | 4.2 mm  | 1 |
| 113026 | 3-1/2" | 4.2 mm  | 1 |

**CLAVOS NEGROS PARA CONCRETO**



USO GENERAL



113041

\$ PVL

PRECIO VIGENTE EN \$ BIP

- Fabricados en acero alto carbono 1045, templados y revenidos.
- Cuerpo con rolado especial que facilita la penetración y proporciona mayor resistencia.

CAJA DE 10 KG



| CÓDIGO | MEDIDA | ESPESOR | 📦 |
|--------|--------|---------|---|
| 113041 | 1"     | 3.8 mm  | 1 |
| 113042 | 1-1/2" | 3.8 mm  | 1 |
| 113043 | 2"     | 3.8 mm  | 1 |
| 113044 | 2-1/2" | 3.8 mm  | 1 |
| 113045 | 3"     | 4.2 mm  | 1 |

**TORNILLERÍA**

**ARMELLAS CERRADAS**

USO GENERAL ACERO AL CARBÓN ACABADO ZINCADO



\$ PVL  
NUEVO

**ARMELLAS ABIERTAS**

USO GENERAL ACERO AL CARBÓN ACABADO ZINCADO



\$ PVL  
NUEVO

- Acero al carbón.
- Acabado zincado.
- Fáciles de instalar.

- Acero al carbón.
- Acabado zincado.
- Fáciles de instalar.

| CÓDIGO  | LONGITUD (MM) | DIAMETRO INTERNO (MM) | GROSOR (MM) | PZA. POR BOLSA | TIPO DE CABEZA | ☑ | MAYOREO | MENUDEO |
|---------|---------------|-----------------------|-------------|----------------|----------------|---|---------|---------|
| AC1740  | 22            | 7                     | 2           | 150            | Gancho 0       | 1 | \$45    | \$52    |
| AC1850  | 32            | 9                     | 3           | 150            | Gancho 0       | 1 | \$80    | \$93    |
| AC1960  | 39            | 11                    | 3           | 150            | Gancho 0       | 1 | \$100   | \$116   |
| AC2070  | 46            | 11                    | 4           | 150            | Gancho 0       | 1 | \$115   | \$133   |
| AC2180  | 49            | 13                    | 4           | 150            | Gancho 0       | 1 | \$115   | \$133   |
| AC22100 | 63            | 18                    | 5           | 70             | Gancho 0       | 1 | \$91    | \$106   |
| AC23100 | 63            | 17                    | 5           | 70             | Gancho 0       | 1 | \$105   | \$122   |

| CÓDIGO  | LONGITUD (MM) | DIAMETRO INTERNO (MM) | GROSOR (MM) | PZA. POR BOLSA | TIPO DE CABEZA | ☑ | MAYOREO | MENUDEO |
|---------|---------------|-----------------------|-------------|----------------|----------------|---|---------|---------|
| AA1740  | 33            | 10                    | 3           | 150            | Gancho abierto | 1 | \$54    | \$63    |
| AA1850  | 40            | 13                    | 3           | 150            | Gancho abierto | 1 | \$69    | \$80    |
| AA1960  | 43            | 13                    | 3           | 150            | Gancho abierto | 1 | \$77    | \$89    |
| AA2070  | 47            | 15                    | 4           | 150            | Gancho abierto | 1 | \$87    | \$101   |
| AA2180  | 53            | 17                    | 4           | 150            | Gancho abierto | 1 | \$109   | \$126   |
| AA22100 | 69            | 20                    | 5           | 70             | Gancho abierto | 1 | \$91    | \$106   |
| AA23100 | 81            | 27                    | 6           | 70             | Gancho abierto | 1 | \$120   | \$139   |

**ALCAYATAS ROSCADAS**

USO GENERAL ACERO AL CARBÓN ACABADO ZINCADO



\$ PVL  
NUEVO

- Acero al carbón.
- Acabado zincado.
- Fáciles de instalar.

**ARANDELAS PLANAS**

USO GENERAL ACERO AL ALTO CARBONO ACABADO GALVANIZADO



\$ PVL  
NUEVO

- Acero galvanizado.
- Se acopla a la medida correspondiente.
- Grado 2.

**ARANDELAS DE PRESIÓN**

USO GENERAL ACERO AL ALTO CARBONO



\$ PVL  
NUEVO

- Acero de alto carbono.
- Se acopla a la medida correspondiente.
- Grado 5.
- Cumplen con ASME B 18.21.1.

| CÓDIGO  | LONGITUD (MM) | GROSOR (MM) | PZA. POR BOLSA | TIPO DE CABEZA | ☑ | MAYOREO | MENUDEO |
|---------|---------------|-------------|----------------|----------------|---|---------|---------|
| AR1620  | 20            | 2.5         | 150            | Gancho L       | 1 | \$43    | \$50    |
| AR1850  | 50            | 3           | 150            | Gancho L       | 1 | \$80    | \$93    |
| AR1960  | 60            | 3.3         | 150            | Gancho L       | 1 | \$87    | \$101   |
| AR2070  | 70            | 3.7         | 150            | Gancho L       | 1 | \$120   | \$139   |
| AR2180  | 80            | 4           | 150            | Gancho L       | 1 | \$155   | \$180   |
| AR2290  | 90            | 4.8         | 70             | Gancho L       | 1 | \$230   | \$267   |
| AR22100 | 100           | 4.9         | 70             | Gancho L       | 1 | \$265   | \$307   |
| AR23110 | 110           | 6.3         | 70             | Gancho L       | 1 | \$265   | \$307   |

| CÓDIGO | MEDIDA | DIÁMETRO EXTERNO (MM) | DIÁMETRO INTERNO (MM) | PZA. POR BOLSA | ☑ | MAYOREO | MENUDEO |
|--------|--------|-----------------------|-----------------------|----------------|---|---------|---------|
| AP18   | 1/8"   | 7.85                  | 3.17                  | 500 pza        | 1 | \$78    | \$90    |
| AP532  | 5/32"  | 9.5                   | 3.96                  | 500 pza        | 1 | \$78    | \$90    |
| AP316  | 3/16"  | 14.3                  | 6.4                   | 300 pza        | 1 | \$78    | \$90    |
| AP14   | 1/4"   | 18.6                  | 8                     | 300 pza        | 1 | \$78    | \$90    |
| AP516  | 5/16"  | 22.3                  | 9.6                   | 250 pza        | 1 | \$78    | \$90    |
| AP38   | 3/8"   | 25.4                  | 11.3                  | 150 pza        | 1 | \$78    | \$90    |
| AP716  | 7/16"  | 31.7                  | 12.8                  | 100 pza        | 1 | \$78    | \$90    |
| AP12   | 1/2"   | 34.8                  | 14.4                  | 50 pza         | 1 | \$78    | \$90    |

| CÓDIGO | MEDIDA | DIÁMETRO EXTERNO (MM) | DIÁMETRO INTERNO (MM) | PZA. POR BOLSA | ☑ | MAYOREO | MENUDEO |
|--------|--------|-----------------------|-----------------------|----------------|---|---------|---------|
| APR18  | 1/8"   | 5.7                   | 3.2                   | 300 pza        | 1 | \$13    | \$15    |
| APR532 | 5/32"  | 7.2                   | 4                     | 300 pza        | 1 | \$15    | \$17    |
| APR316 | 3/16"  | 8.3                   | 4.7                   | 200 pza        | 1 | \$15    | \$17    |
| APR14  | 1/4"   | 12.4                  | 6.4                   | 200 pza        | 1 | \$28    | \$32    |
| APR516 | 5/16"  | 15                    | 7.8                   | 150 pza        | 1 | \$33    | \$38    |
| APR38  | 3/8"   | 17.4                  | 9.5                   | 150 pza        | 1 | \$48    | \$56    |
| APR716 | 7/16"  | 19.9                  | 11.1                  | 100 pza        | 1 | \$48    | \$56    |
| APR12  | 1/2"   | 28.9                  | 12.7                  | 100 pza        | 1 | \$68    | \$79    |

**TUERCAS HEXAGONALES GRADO 5**

USO PROFESIONAL FABRICADO EN ACERO



\$ PVL  
NUEVO

- Acabado en carbono negro.
- Se acopla a la medida correspondiente.
- Grado 5.
- Cumplen con ANSI/ASME B 18.2.2.

**TUERCAS HEXAGONALES**

USO GENERAL FABRICADO EN ACERO ACABADO GALVANIZADO



\$ PVL  
NUEVO

- Acabado galvanizado.
- Se acopla a la medida correspondiente.
- Grado 2.
- Cumplen con ANSI/ASME B 18.2.2.

**TUERCAS HEXAGONALES TIPO SAKAMURA**

USO GENERAL FABRICADO EN ACERO ACABADO GALVANIZADO



\$ PVL  
NUEVO

- Acabado galvanizado.
- Se acopla a la medida correspondiente.
- Grado 2.
- Cumplen con ANSI/ASME B 18.2.2.

| CÓDIGO | MEDIDA | DIAMETRO EXTERNO (MM) | DIAMETRO INTERNO (MM) | ESPESOR (MM) | PZA. POR BOLSA | ☑ | MAYOREO | MENUDEO |
|--------|--------|-----------------------|-----------------------|--------------|----------------|---|---------|---------|
| TH514  | 1/4"   | 10.9                  | 6.35                  | 5.5          | 250 pza        | 1 | \$73    | \$85    |
| TH516  | 5/16"  | 12.5                  | 8                     | 6.6          | 150 pza        | 1 | \$63    | \$73    |
| TH538  | 3/8"   | 14                    | 9.5                   | 8.2          | 100 pza        | 1 | \$63    | \$73    |
| TH5716 | 7/16"  | 17.2                  | 11.1                  | 9.3          | 60 pza         | 1 | \$64    | \$74    |
| TH512  | 1/2"   | 18.8                  | 12.7                  | 10.9         | 50 pza         | 1 | \$73    | \$85    |

| CÓDIGO | MEDIDA | DIAMETRO EXTERNO (MM) | DIAMETRO INTERNO (MM) | ESPESOR (MM) | PZA. POR BOLSA | ☑ | MAYOREO | MENUDEO |
|--------|--------|-----------------------|-----------------------|--------------|----------------|---|---------|---------|
| TH14   | 1/4"   | 10.9                  | 6.35                  | 5.5          | 250 pza        | 1 | \$63    | \$73    |
| TH516  | 5/16"  | 12.5                  | 8                     | 6.6          | 150 pza        | 1 | \$59    | \$68    |
| TH38   | 3/8"   | 14                    | 9.5                   | 8.2          | 100 pza        | 1 | \$59    | \$68    |
| TH716  | 7/16"  | 17.2                  | 11.1                  | 9.3          | 60 pza         | 1 | \$63    | \$73    |
| TH12   | 1/2"   | 18.8                  | 12.7                  | 10.9         | 50 pza         | 1 | \$70    | \$81    |
| TH58   | 5/8"   | 23.5                  | 15.9                  | 13.6         | 25 pza         | 1 | \$68    | \$79    |
| TH34   | 3/4"   | 27.6                  | 19                    | 10.1         | 15 pza         | 1 | \$68    | \$79    |

| CÓDIGO | MEDIDA | PZA. POR BOLSA | ☑ | MAYOREO | MENUDEO |
|--------|--------|----------------|---|---------|---------|
| THS18  | 1/8"   | 1000 pza       | 1 | \$115   | \$133   |
| THS532 | 5/32"  | 700 pza        | 1 | \$96    | \$111   |
| THS316 | 3/16"  | 600 pza        | 1 | \$91    | \$106   |

PRODUCTOS FERRETEROS

**TORNILLERÍA**

**PIJAS PARA LÁMINA, CABEZA COMBINADA**



**\$ PVL**  
**NUEVO**



- Para lámina.
- Cabeza combinada.
- Acabado galvanizado.
- Cumplen con ASME/ANSI B18.6.4-24-1981 (DIN7981).

*Espera fecha de lanzamiento.*

| CÓDIGO | MEDIDA # | LONGITUD (VÁSTAGO) | PZA. POR BOLSA | MAYOREO | MENUDEO |
|--------|----------|--------------------|----------------|---------|---------|
| PL414  | 4        | 1/4"               | 200            | \$20    | \$23    |
| PL614  | 6        | 1/4"               | 200            | \$26    | \$30    |
| PL438  | 4        | 3/8"               | 200            | \$20    | \$23    |
| PL638  | 6        | 3/8"               | 200            | \$26    | \$30    |
| PL838  | 8        | 3/8"               | 200            | \$31    | \$36    |
| PL1038 | 10       | 3/8"               | 150            | \$32    | \$37    |
| PL412  | 4        | 1/2"               | 200            | \$26    | \$30    |
| PL612  | 6        | 1/2"               | 200            | \$26    | \$30    |
| PL812  | 8        | 1/2"               | 200            | \$30    | \$35    |
| PL1012 | 10       | 1/2"               | 150            | \$31    | \$36    |
| PL1212 | 12       | 1/2"               | 100            | \$31    | \$36    |
| PL1412 | 14       | 1/2"               | 100            | \$50    | \$58    |
| PL458  | 4        | 5/8"               | 200            | \$29    | \$34    |
| PL658  | 6        | 5/8"               | 200            | \$31    | \$36    |
| PL858  | 8        | 5/8"               | 200            | \$37    | \$43    |
| PL1058 | 10       | 5/8"               | 150            | \$37    | \$43    |
| PL1258 | 12       | 5/8"               | 100            | \$37    | \$43    |
| PL1458 | 14       | 5/8"               | 100            | \$55    | \$64    |

| CÓDIGO | MEDIDA # | LONGITUD (VÁSTAGO) | PZA. POR BOLSA | MAYOREO | MENUDEO |
|--------|----------|--------------------|----------------|---------|---------|
| PL434  | 4        | 3/4"               | 100            | \$31    | \$36    |
| PL634  | 6        | 3/4"               | 200            | \$35    | \$41    |
| PL834  | 8        | 3/4"               | 200            | \$41    | \$48    |
| PL1034 | 10       | 3/4"               | 150            | \$41    | \$48    |
| PL1234 | 12       | 3/4"               | 100            | \$41    | \$48    |
| PL1434 | 14       | 3/4"               | 100            | \$55    | \$64    |
| PL41   | 4        | 1"                 | 200            | \$37    | \$43    |
| PL61   | 6        | 1"                 | 200            | \$41    | \$48    |
| PL81   | 8        | 1"                 | 200            | \$48    | \$56    |
| PL101  | 10       | 1"                 | 150            | \$48    | \$56    |
| PL121  | 12       | 1"                 | 100            | \$48    | \$56    |
| PL141  | 14       | 1"                 | 100            | \$62    | \$72    |
| PL614  | 6        | 1-1/4"             | 100            | \$49    | \$57    |
| PL814  | 8        | 1-1/4"             | 100            | \$52    | \$60    |
| PL1014 | 10       | 1-1/4"             | 150            | \$59    | \$68    |
| PL1214 | 12       | 1-1/4"             | 100            | \$59    | \$68    |
| PL1414 | 14       | 1-1/4"             | 100            | \$71    | \$82    |
| PL612  | 6        | 1-1/2"             | 200            | \$56    | \$65    |

| CÓDIGO  | MEDIDA # | LONGITUD (VÁSTAGO) | PZA. POR BOLSA | MAYOREO | MENUDEO |
|---------|----------|--------------------|----------------|---------|---------|
| PL8112  | 8        | 1-1/2"             | 200            | \$63    | \$73    |
| PL10112 | 10       | 1-1/2"             | 150            | \$63    | \$73    |
| PL12112 | 12       | 1-1/2"             | 100            | \$59    | \$68    |
| PL14112 | 14       | 1-1/2"             | 100            | \$91    | \$106   |
| PL62    | 6        | 2"                 | 200            | \$72    | \$84    |
| PL82    | 8        | 2"                 | 200            | \$80    | \$93    |
| PL102   | 10       | 2"                 | 150            | \$80    | \$93    |
| PL122   | 12       | 2"                 | 100            | \$73    | \$85    |
| PL142   | 14       | 2"                 | 100            | \$100   | \$116   |
| PL8212  | 8        | 2-1/2"             | 200            | \$100   | \$116   |
| PL10212 | 10       | 2-1/2"             | 150            | \$100   | \$116   |
| PL12212 | 12       | 2-1/2"             | 100            | \$100   | \$116   |
| PL14212 | 14       | 2-1/2"             | 100            | \$135   | \$157   |
| PL83    | 8        | 3"                 | 100            | \$100   | \$116   |
| PL103   | 10       | 3"                 | 100            | \$109   | \$126   |
| PL123   | 12       | 3"                 | 100            | \$119   | \$138   |
| PL143   | 14       | 3"                 | 100            | \$145   | \$168   |

**PIJAS MULTIUSOS**



**\$ PVL**  
**NUEVO**



- Para trabajos en paneles de yeso, madera, aglomerados, etc.
- Cabeza redonda.
- Acabado fosfatado para mayor protección.
- Cumplen con DIN18182.

*Espera fecha de lanzamiento.*

| CÓDIGO  | MEDIDA # | LONGITUD (VÁSTAGO) | PZA. POR BOLSA | MAYOREO | MENUDEO |
|---------|----------|--------------------|----------------|---------|---------|
| PM612   | 6        | 1/2"               | 100            | \$12    | \$14    |
| PM634   | 6        | 3/4"               | 100            | \$13    | \$15    |
| PM834   | 8        | 3/4"               | 100            | \$16    | \$19    |
| PM61    | 6        | 1"                 | 100            | \$15    | \$17    |
| PM81    | 8        | 1"                 | 100            | \$20    | \$23    |
| PM101   | 10       | 1"                 | 100            | \$27    | \$31    |
| PM121   | 12       | 1"                 | 100            | \$36    | \$42    |
| PM614   | 6        | 1-1/4"             | 100            | \$19    | \$22    |
| PM814   | 8        | 1-1/4"             | 100            | \$25    | \$29    |
| PM1014  | 10       | 1-1/4"             | 100            | \$31    | \$36    |
| PM1214  | 12       | 1-1/4"             | 100            | \$48    | \$56    |
| PM612   | 6        | 1-1/2"             | 100            | \$23    | \$27    |
| PM812   | 8        | 1-1/2"             | 100            | \$27    | \$31    |
| PM1012  | 10       | 1-1/2"             | 100            | \$35    | \$41    |
| PM1212  | 12       | 1-1/2"             | 100            | \$52    | \$60    |
| PM1412  | 14       | 1-1/2"             | 100            | \$72    | \$84    |
| PM6158  | 6        | 1-5/8"             | 100            | \$25    | \$29    |
| PM6134  | 6        | 1-3/4"             | 100            | \$26    | \$30    |
| PM8134  | 8        | 1-3/4"             | 100            | \$34    | \$39    |
| PM12134 | 12       | 1-3/4"             | 100            | \$63    | \$73    |

| CÓDIGO  | MEDIDA # | LONGITUD (VÁSTAGO) | PZA. POR BOLSA | MAYOREO | MENUDEO |
|---------|----------|--------------------|----------------|---------|---------|
| PM62    | 6        | 2"                 | 100            | \$29    | \$34    |
| PM82    | 8        | 2"                 | 100            | \$37    | \$43    |
| PM102   | 10       | 2"                 | 100            | \$46    | \$53    |
| PM122   | 12       | 2"                 | 100            | \$67    | \$78    |
| PM142   | 14       | 2"                 | 100            | \$84    | \$97    |
| PM8212  | 8        | 2-1/2"             | 100            | \$42    | \$49    |
| PM10212 | 10       | 2-1/2"             | 100            | \$59    | \$68    |
| PM12212 | 12       | 2-1/2"             | 100            | \$79    | \$92    |
| PM14212 | 14       | 2-1/2"             | 100            | \$105   | \$122   |
| PM83    | 8        | 3"                 | 100            | \$59    | \$68    |
| PM103   | 10       | 3"                 | 100            | \$69    | \$80    |
| PM123   | 12       | 3"                 | 100            | \$95    | \$110   |
| PM143   | 14       | 3"                 | 100            | \$120   | \$139   |
| PM10312 | 10       | 3-1/2"             | 100            | \$77    | \$89    |
| PM12312 | 12       | 3-1/2"             | 100            | \$105   | \$122   |
| PM14312 | 14       | 3-1/2"             | 100            | \$135   | \$157   |
| PM104   | 10       | 4"                 | 100            | \$84    | \$97    |
| PM124   | 12       | 4"                 | 100            | \$129   | \$150   |
| PM144   | 14       | 4"                 | 100            | \$165   | \$191   |

**PIJAS MULTIUSOS CUERDA CERRADA**



**\$ PVL**  
**NUEVO**



- Para trabajos en paneles de yeso, madera, aglomerados, etc.
- Cabeza redonda.
- Acabado fosfatado para mayor protección.
- Cumplen con DIN18182.

*Espera fecha de lanzamiento.*

| CÓDIGO  | MEDIDA # | LONGITUD (VÁSTAGO) | PZA. POR BOLSA | MAYOREO | MENUDEO |
|---------|----------|--------------------|----------------|---------|---------|
| PMC634  | 6        | 3/4"               | 100            | \$14    | \$16    |
| PMC834  | 8        | 3/4"               | 100            | \$19    | \$22    |
| PMC61   | 6        | 1"                 | 100            | \$16    | \$19    |
| PMC81   | 8        | 1"                 | 100            | \$20    | \$23    |
| PMC614  | 6        | 1-1/4"             | 100            | \$23    | \$27    |
| PMC814  | 8        | 1-1/4"             | 100            | \$25    | \$29    |
| PMC612  | 6        | 1-1/2"             | 100            | \$23    | \$27    |
| PMC812  | 8        | 1-1/2"             | 100            | \$31    | \$36    |
| PMC6158 | 6        | 1-5/8"             | 100            | \$26    | \$30    |
| PMC8134 | 8        | 1-3/4"             | 100            | \$35    | \$41    |
| PMC62   | 6        | 2"                 | 100            | \$29    | \$34    |
| PMC82   | 8        | 2"                 | 100            | \$37    | \$43    |
| PMC8212 | 8        | 2-1/2"             | 100            | \$46    | \$53    |
| PMC83   | 8        | 3"                 | 100            | \$59    | \$68    |

**TORNILLERÍA**

**PIJAS CABEZA DE CRUZ CON PUNTA DE BROCA**

**CABEZA TRUSS** **\$ PVL**  
 USO GENERAL **NUEVO**  
**FABRICADO EN ACERO** **ACABADO GALVANIZADO**



- Para fijación de planchas metálicas, perfiles de acero, elementos laminados delgados, tal como canalones, y molduras.
- Cabeza truss.
- Acabado galvanizado.
- Cumplen con DIN18182.



Espera fecha de lanzamiento.

| CÓDIGO  | MEDIDA # | LONGITUD (VÁSTAGO) | PZA. POR BOLSA | ☐ | MAYOREO | MENUDEO |
|---------|----------|--------------------|----------------|---|---------|---------|
| PCB812  | 8        | 1/2"               | 100            | 1 | \$19    | \$22    |
| PCB834  | 8        | 3/4"               | 100            | 1 | \$24    | \$28    |
| PCB81   | 8        | 1"                 | 100            | 1 | \$30    | \$35    |
| PCB8114 | 8        | 1-1/4"             | 100            | 1 | \$36    | \$42    |
| PCB8112 | 8        | 1-1/2"             | 100            | 1 | \$40    | \$46    |
| PCB82   | 8        | 2"                 | 100            | 1 | \$51    | \$59    |

**PIJAS PLANAS COMBINADAS**

**CABEZA COMBINADA** **\$ PVL**  
 USO GENERAL **NUEVO**  
**FABRICADO EN ACERO** **ACABADO FOSFATADO**



- Para trabajos en paneles de yeso, madera, aglomerados, etc.
- Cabeza combinada.
- Acabado fosfatado para mayor protección.
- Cumplen con DIN18182.



Espera fecha de lanzamiento.

| CÓDIGO  | MEDIDA # | LONGITUD (VÁSTAGO) | PZA. POR BOLSA | ☐ | MAYOREO | MENUDEO |
|---------|----------|--------------------|----------------|---|---------|---------|
| PPC834  | 8        | 3/4"               | 100            | 1 | \$29    | \$34    |
| PPC81   | 8        | 1"                 | 100            | 1 | \$35    | \$41    |
| PPC8114 | 8        | 1-1/4"             | 100            | 1 | \$44    | \$51    |
| PPC8112 | 8        | 1-1/2"             | 100            | 1 | \$50    | \$58    |
| PPC8134 | 8        | 1-3/4"             | 100            | 1 | \$55    | \$64    |
| PPC82   | 8        | 2"                 | 100            | 1 | \$66    | \$77    |
| PPC8212 | 8        | 2-1/2"             | 100            | 1 | \$80    | \$93    |
| PPC83   | 8        | 3"                 | 100            | 1 | \$92    | \$107   |

**PIJAS CABEZA HEXAGONAL CON RONDANA Y PUNTA DE BROCA**

**CABEZA HEXAGONAL** **\$ PVL**  
 USO GENERAL **NUEVO**  
**FABRICADO EN ACERO** **ACABADO GALVANIZADO**



- Ideal para usarse en láminas, policarbonato, etc.
- Cabeza hexagonal.
- Acabado galvanizado.
- Cumplen con DIN7504K.



Espera fecha de lanzamiento.

| CÓDIGO   | MEDIDA # | LONGITUD (VÁSTAGO) | PZA. POR BOLSA | ☐ | MAYOREO | MENUDEO |
|----------|----------|--------------------|----------------|---|---------|---------|
| PHR1434  | 14       | 3/4"               | 100            | 1 | \$73    | \$85    |
| PHR141   | 14       | 1"                 | 100            | 1 | \$82    | \$95    |
| PHR14114 | 14       | 1-1/4"             | 50             | 1 | \$48    | \$56    |
| PHR14112 | 14       | 1-1/2"             | 50             | 1 | \$52    | \$60    |
| PHR142   | 14       | 2"                 | 50             | 1 | \$61    | \$71    |

**PIJAS CABEZA HEXAGONAL CON PUNTA DE BROCA**

**CABEZA HEXAGONAL** **\$ PVL**  
 USO GENERAL **NUEVO**  
**FABRICADO EN ACERO** **ACABADO GALVANIZADO**



- Ideal para usarse en láminas, policarbonato, etc.
- Cabeza hexagonal.
- Acabado galvanizado.
- Cumplen con DIN7504K.



Espera fecha de lanzamiento.

| CÓDIGO   | MEDIDA # | LONGITUD (VÁSTAGO) | PZA. POR BOLSA | ☐ | MAYOREO | MENUDEO |
|----------|----------|--------------------|----------------|---|---------|---------|
| PHB1434  | 14       | 3/4"               | 100            | 1 | \$61    | \$71    |
| PHB141   | 14       | 1"                 | 100            | 1 | \$68    | \$79    |
| PHB14114 | 14       | 1-1/4"             | 50             | 1 | \$41    | \$48    |
| PHB14112 | 14       | 1-1/2"             | 50             | 1 | \$47    | \$55    |
| PHB142   | 14       | 2"                 | 50             | 1 | \$60    | \$70    |

**TORNILLOS TIPO MÁQUINA**

**CABEZA HEXAGONAL** **\$ PVL**  
 USO PROFESIONAL **NUEVO**  
**FABRICADO EN ACERO** **ACABADO GALVANIZADO**



- Para fijación de elementos metálicos
- Cabeza hexagonal.
- Acabado galvanizado.
- Cumplen con ANSI18.2.1.



Espera fecha de lanzamiento.

| CÓDIGO   | DIÁMETRO | LONGITUD (VÁSTAGO) | PZA. POR BOLSA | ☐ | MAYOREO | MENUDEO |
|----------|----------|--------------------|----------------|---|---------|---------|
| TM1412   | 1/4"     | 1/2"               | 150            | 1 | \$75    | \$87    |
| TM1434   | 1/4"     | 3/4"               | 100            | 1 | \$64    | \$74    |
| TM141    | 1/4"     | 1"                 | 100            | 1 | \$72    | \$84    |
| TM14114  | 1/4"     | 1-1/4"             | 100            | 1 | \$80    | \$93    |
| TM14112  | 1/4"     | 1-1/2"             | 80             | 1 | \$73    | \$85    |
| TM142    | 1/4"     | 2"                 | 60             | 1 | \$72    | \$84    |
| TM14212  | 1/4"     | 2-1/2"             | 50             | 1 | \$72    | \$84    |
| TM143    | 1/4"     | 3"                 | 50             | 1 | \$76    | \$88    |
| TM14312  | 1/4"     | 3-1/2"             | 30             | 1 | \$59    | \$68    |
| TM144    | 1/4"     | 4"                 | 30             | 1 | \$64    | \$74    |
| TM14412  | 1/4"     | 4-1/2"             | 25             | 1 | \$64    | \$74    |
| TM145    | 1/4"     | 5"                 | 25             | 1 | \$64    | \$74    |
| TM146    | 1/4"     | 6"                 | 20             | 1 | \$60    | \$70    |
| TM51612  | 5/16"    | 1/2"               | 100            | 1 | \$87    | \$101   |
| TM51634  | 5/16"    | 3/4"               | 80             | 1 | \$77    | \$89    |
| TM5161   | 5/16"    | 1"                 | 60             | 1 | \$79    | \$92    |
| TM516114 | 5/16"    | 1-1/4"             | 60             | 1 | \$96    | \$111   |
| TM516112 | 5/16"    | 1-1/2"             | 50             | 1 | \$80    | \$93    |
| TM5162   | 5/16"    | 2"                 | 80             | 1 | \$140   | \$162   |
| TM516212 | 5/16"    | 2-1/2"             | 60             | 1 | \$140   | \$162   |
| TM5163   | 5/16"    | 3"                 | 60             | 1 | \$159   | \$184   |
| TM516312 | 5/16"    | 3-1/2"             | 50             | 1 | \$155   | \$180   |
| TM5164   | 5/16"    | 4"                 | 50             | 1 | \$165   | \$191   |
| TM516412 | 5/16"    | 4-1/2"             | 30             | 1 | \$105   | \$122   |
| TM5165   | 5/16"    | 5"                 | 30             | 1 | \$125   | \$145   |
| TM5166   | 5/16"    | 6"                 | 30             | 1 | \$130   | \$151   |
| TM3834   | 3/8"     | 3/4"               | 50             | 1 | \$72    | \$84    |
| TM381    | 3/8"     | 1"                 | 40             | 1 | \$72    | \$84    |
| TM38114  | 3/8"     | 1-1/4"             | 40             | 1 | \$78    | \$90    |
| TM38112  | 3/8"     | 1-1/2"             | 40             | 1 | \$155   | \$180   |
| TM382    | 3/8"     | 2"                 | 40             | 1 | \$155   | \$180   |
| TM38212  | 3/8"     | 2-1/2"             | 40             | 1 | \$155   | \$180   |
| TM383    | 3/8"     | 3"                 | 40             | 1 | \$155   | \$180   |
| TM38312  | 3/8"     | 3-1/2"             | 30             | 1 | \$125   | \$145   |
| TM384    | 3/8"     | 4"                 | 30             | 1 | \$149   | \$173   |
| TM38412  | 3/8"     | 4-1/2"             | 15             | 1 | \$79    | \$92    |
| TM385    | 3/8"     | 5"                 | 15             | 1 | \$95    | \$110   |
| TM386    | 3/8"     | 6"                 | 15             | 1 | \$105   | \$122   |
| TM7161   | 7/16"    | 1"                 | 60             | 1 | \$135   | \$157   |

| CÓDIGO   | DIÁMETRO | LONGITUD (VÁSTAGO) | PZA. POR BOLSA | ☐ | MAYOREO | MENUDEO |
|----------|----------|--------------------|----------------|---|---------|---------|
| TM716114 | 7/16"    | 1-1/4"             | 50             | 1 | \$135   | \$157   |
| TM716112 | 7/16"    | 1-1/2"             | 50             | 1 | \$149   | \$173   |
| TM7162   | 7/16"    | 2"                 | 40             | 1 | \$149   | \$173   |
| TM716212 | 7/16"    | 2-1/2"             | 30             | 1 | \$139   | \$161   |
| TM7163   | 7/16"    | 3"                 | 30             | 1 | \$149   | \$173   |
| TM716312 | 7/16"    | 3-1/2"             | 20             | 1 | \$120   | \$139   |
| TM7164   | 7/16"    | 4"                 | 20             | 1 | \$109   | \$126   |
| TM716412 | 7/16"    | 4-1/2"             | 15             | 1 | \$100   | \$116   |
| TM7165   | 7/16"    | 5"                 | 10             | 1 | \$74    | \$86    |
| TM7166   | 7/16"    | 6"                 | 10             | 1 | \$87    | \$101   |
| TM121    | 1/2"     | 1"                 | 40             | 1 | \$140   | \$162   |
| TM12114  | 1/2"     | 1-1/4"             | 40             | 1 | \$159   | \$184   |
| TM12112  | 1/2"     | 1-1/2"             | 30             | 1 | \$130   | \$151   |
| TM122    | 1/2"     | 2"                 | 30             | 1 | \$159   | \$184   |
| TM12212  | 1/2"     | 2-1/2"             | 20             | 1 | \$130   | \$151   |
| TM123    | 1/2"     | 3"                 | 20             | 1 | \$140   | \$162   |
| TM12312  | 1/2"     | 3-1/2"             | 20             | 1 | \$160   | \$186   |
| TM124    | 1/2"     | 4"                 | 15             | 1 | \$139   | \$161   |
| TM12412  | 1/2"     | 4-1/2"             | 10             | 1 | \$95    | \$110   |
| TM125    | 1/2"     | 5"                 | 10             | 1 | \$105   | \$122   |
| TM126    | 1/2"     | 6"                 | 8              | 1 | \$105   | \$122   |
| TM58112  | 5/8"     | 1-1/2"             | 10             | 1 | \$72    | \$84    |
| TM582    | 5/8"     | 2"                 | 10             | 1 | \$105   | \$122   |
| TM58212  | 5/8"     | 2-1/2"             | 8              | 1 | \$92    | \$107   |
| TM583    | 5/8"     | 3"                 | 6              | 1 | \$71    | \$82    |
| TM58312  | 5/8"     | 3-1/2"             | 6              | 1 | \$77    | \$89    |
| TM584    | 5/8"     | 4"                 | 6              | 1 | \$92    | \$107   |
| TM58412  | 5/8"     | 4-1/2"             | 6              | 1 | \$91    | \$106   |
| TM585    | 5/8"     | 5"                 | 6              | 1 | \$110   | \$128   |
| TM586    | 5/8"     | 6"                 | 4              | 1 | \$80    | \$93    |
| TM34112  | 3/4"     | 1-1/2"             | 6              | 1 | \$69    | \$80    |
| TM342    | 3/4"     | 2"                 | 6              | 1 | \$86    | \$100   |
| TM34212  | 3/4"     | 2-1/2"             | 6              | 1 | \$87    | \$101   |
| TM343    | 3/4"     | 3"                 | 4              | 1 | \$59    | \$68    |
| TM34312  | 3/4"     | 3-1/2"             | 4              | 1 | \$74    | \$86    |
| TM344    | 3/4"     | 4"                 | 4              | 1 | \$91    | \$106   |
| TM34412  | 3/4"     | 4-1/2"             | 4              | 1 | \$100   | \$116   |
| TM345    | 3/4"     | 5"                 | 4              | 1 | \$105   | \$122   |
| TM346    | 3/4"     | 6"                 | 4              | 1 | \$119   | \$138   |

PRODUCTOS FERREROS





**TORNILLERÍA**

**TORNILLOS TIPO COCHE**



- Para uso en carrocerías, accesorios para camiones, fijación, fabricación de equipos pesados y muebles metálicos.
- Cabeza redonda.
- Acabado galvanizado.
- Cumplen con ANSI 18.2.5.

Espera fecha de lanzamiento.



**\$ PVL**  
**NUEVO**

| CÓDIGO   | DIÁMETRO | LONGITUD (VÁSTAGO) | PZA. POR BOLSA | ☐ | MAYOREO | MENUDEO |
|----------|----------|--------------------|----------------|---|---------|---------|
| TC1412   | 1/4"     | 1/2"               | 150            | 1 | \$85    | \$99    |
| TC1434   | 1/4"     | 3/4"               | 100            | 1 | \$74    | \$86    |
| TC141    | 1/4"     | 1"                 | 100            | 1 | \$78    | \$90    |
| TC14114  | 1/4"     | 1-1/4"             | 100            | 1 | \$88    | \$102   |
| TC14112  | 1/4"     | 1-1/2"             | 80             | 1 | \$78    | \$90    |
| TC142    | 1/4"     | 2"                 | 60             | 1 | \$69    | \$80    |
| TC14212  | 1/4"     | 2-1/2"             | 50             | 1 | \$69    | \$80    |
| TC143    | 1/4"     | 3"                 | 50             | 1 | \$77    | \$89    |
| TC516114 | 5/16"    | 1-1/4"             | 50             | 1 | \$77    | \$89    |
| TC516112 | 5/16"    | 1-1/2"             | 50             | 1 | \$77    | \$89    |
| TC5162   | 5/16"    | 2"                 | 50             | 1 | \$135   | \$157   |
| TC516212 | 5/16"    | 2-1/2"             | 50             | 1 | \$139   | \$161   |
| TC5163   | 5/16"    | 3"                 | 50             | 1 | \$149   | \$173   |

| CÓDIGO   | DIÁMETRO | LONGITUD (VÁSTAGO) | PZA. POR BOLSA | ☐ | MAYOREO | MENUDEO |
|----------|----------|--------------------|----------------|---|---------|---------|
| TC516312 | 5/16"    | 3-1/2"             | 50             | 1 | \$149   | \$173   |
| TC5164   | 5/16"    | 4"                 | 50             | 1 | \$165   | \$191   |
| TC38114  | 3/8"     | 1-1/4"             | 50             | 1 | \$84    | \$97    |
| TC38112  | 3/8"     | 1-1/2"             | 50             | 1 | \$165   | \$191   |
| TC382    | 3/8"     | 2"                 | 50             | 1 | \$165   | \$191   |
| TC38212  | 3/8"     | 2-1/2"             | 50             | 1 | \$165   | \$191   |
| TC383    | 3/8"     | 3"                 | 50             | 1 | \$149   | \$173   |
| TC38312  | 3/8"     | 3-1/2"             | 30             | 1 | \$130   | \$151   |
| TC384    | 3/8"     | 4"                 | 30             | 1 | \$139   | \$161   |
| TC716114 | 7/16"    | 1-1/4"             | 50             | 1 | \$149   | \$173   |
| TC716112 | 7/16"    | 1-1/2"             | 50             | 1 | \$170   | \$197   |
| TC7162   | 7/16"    | 2"                 | 40             | 1 | \$159   | \$184   |
| TC716212 | 7/16"    | 2-1/2"             | 30             | 1 | \$140   | \$162   |

| CÓDIGO   | DIÁMETRO | LONGITUD (VÁSTAGO) | PZA. POR BOLSA | ☐ | MAYOREO | MENUDEO |
|----------|----------|--------------------|----------------|---|---------|---------|
| TC7163   | 7/16"    | 3"                 | 30             | 1 | \$160   | \$186   |
| TC716312 | 7/16"    | 3-1/2"             | 20             | 1 | \$119   | \$138   |
| TC7164   | 7/16"    | 4"                 | 20             | 1 | \$139   | \$161   |
| TC121    | 1/2"     | 1"                 | 40             | 1 | \$155   | \$180   |
| TC12114  | 1/2"     | 1-1/4"             | 40             | 1 | \$169   | \$196   |
| TC12112  | 1/2"     | 1-1/2"             | 30             | 1 | \$140   | \$162   |
| TC122    | 1/2"     | 2"                 | 30             | 1 | \$165   | \$191   |
| TC12212  | 1/2"     | 2-1/2"             | 20             | 1 | \$120   | \$139   |
| TC123    | 1/2"     | 3"                 | 20             | 1 | \$140   | \$162   |
| TC12312  | 1/2"     | 3-1/2"             | 20             | 1 | \$165   | \$191   |
| TC124    | 1/2"     | 4"                 | 15             | 1 | \$135   | \$157   |

**TORNILLOS TIPO MÁQUINA CABEZA REDONDA**



- Para uso en carrocerías, accesorios para camiones, fijación, fabricación de equipos pesados y muebles metálicos.
- Cabeza redonda.
- Acabado galvanizado.
- Cumplen con ANSI/ASME B 18.6.3.

Espera fecha de lanzamiento.



**\$ PVL**  
**NUEVO**

| CÓDIGO   | DIÁMETRO | LONGITUD (VÁSTAGO) | PZA. POR BOLSA | ☐ | MAYOREO | MENUDEO |
|----------|----------|--------------------|----------------|---|---------|---------|
| TMR1812  | 1/8"     | 1/2"               | 500            | 1 | \$72    | \$84    |
| TMR1858  | 1/8"     | 5/8"               | 500            | 1 | \$74    | \$86    |
| TMR1834  | 1/8"     | 3/4"               | 500            | 1 | \$74    | \$86    |
| TMR181   | 1/8"     | 1"                 | 300            | 1 | \$72    | \$84    |
| TMR18114 | 1/8"     | 1-1/4"             | 300            | 1 | \$81    | \$94    |
| TMR18112 | 1/8"     | 1-1/2"             | 300            | 1 | \$82    | \$95    |
| TMR182   | 1/8"     | 2"                 | 250            | 1 | \$82    | \$95    |
| TMR53212 | 5/32"    | 1/2"               | 400            | 1 | \$71    | \$82    |
| TMR53258 | 5/32"    | 5/8"               | 400            | 1 | \$73    | \$85    |
| TMR53234 | 5/32"    | 3/4"               | 300            | 1 | \$77    | \$89    |
| TMR5321  | 5/32"    | 1"                 | 300            | 1 | \$82    | \$95    |

| CÓDIGO    | DIÁMETRO | LONGITUD (VÁSTAGO) | PZA. POR BOLSA | ☐ | MAYOREO | MENUDEO |
|-----------|----------|--------------------|----------------|---|---------|---------|
| TMR532114 | 5/32"    | 1-1/4"             | 200            | 1 | \$74    | \$86    |
| TMR532112 | 5/32"    | 1-1/2"             | 200            | 1 | \$74    | \$86    |
| TMR5322   | 5/32"    | 2"                 | 150            | 1 | \$63    | \$73    |
| TMR532212 | 5/32"    | 2-1/2"             | 150            | 1 | \$85    | \$99    |
| TMR31612  | 3/16"    | 1/2"               | 300            | 1 | \$69    | \$80    |
| TMR31658  | 3/16"    | 5/8"               | 250            | 1 | \$62    | \$72    |
| TMR31634  | 3/16"    | 3/4"               | 250            | 1 | \$73    | \$85    |
| TMR3161   | 3/16"    | 1"                 | 200            | 1 | \$69    | \$80    |
| TMR316114 | 3/16"    | 1-1/4"             | 150            | 1 | \$58    | \$67    |
| TMR316112 | 3/16"    | 1-1/2"             | 150            | 1 | \$69    | \$80    |
| TMR3162   | 3/16"    | 2"                 | 100            | 1 | \$58    | \$67    |

| CÓDIGO    | DIÁMETRO | LONGITUD (VÁSTAGO) | PZA. POR BOLSA | ☐ | MAYOREO | MENUDEO |
|-----------|----------|--------------------|----------------|---|---------|---------|
| TMR316212 | 3/16"    | 2-1/2"             | 100            | 1 | \$68    | \$79    |
| TMR3163   | 3/16"    | 3"                 | 100            | 1 | \$77    | \$89    |
| TMR1412   | 1/4"     | 1/2"               | 150            | 1 | \$61    | \$71    |
| TMR1458   | 1/4"     | 5/8"               | 150            | 1 | \$71    | \$82    |
| TMR1434   | 1/4"     | 3/4"               | 150            | 1 | \$77    | \$89    |
| TMR141    | 1/4"     | 1"                 | 100            | 1 | \$58    | \$67    |
| TMR14114  | 1/4"     | 1-1/4"             | 100            | 1 | \$71    | \$82    |
| TMR14112  | 1/4"     | 1-1/2"             | 80             | 1 | \$63    | \$73    |
| TMR142    | 1/4"     | 2"                 | 50             | 1 | \$49    | \$57    |
| TMR14212  | 1/4"     | 2-1/2"             | 50             | 1 | \$58    | \$67    |
| TMR143    | 1/4"     | 3"                 | 50             | 1 | \$66    | \$77    |

**TORNILLOS DE ACERO GRADO 5**



- Permite sujetar y fijar uniones de elementos desmontables donde se necesite soportar una mayor resistencia.
- Cabeza hexagonal.
- Acabado grado 5.
- Cumplen con ANSI 18.2.1.

Espera fecha de lanzamiento.



**\$ PVL**  
**NUEVO**

| CÓDIGO   | DIÁMETRO | LONGITUD (VÁSTAGO) | PZA. POR BOLSA | ☐ | MAYOREO | MENUDEO |
|----------|----------|--------------------|----------------|---|---------|---------|
| T51412   | 1/4"     | 1/2"               | 150            | 1 | \$73    | \$85    |
| T51434   | 1/4"     | 3/4"               | 100            | 1 | \$61    | \$71    |
| T5141    | 1/4"     | 1"                 | 100            | 1 | \$73    | \$85    |
| T514114  | 1/4"     | 1-1/4"             | 100            | 1 | \$85    | \$99    |
| T514112  | 1/4"     | 1-1/2"             | 80             | 1 | \$82    | \$95    |
| T5142    | 1/4"     | 2"                 | 60             | 1 | \$82    | \$95    |
| T514212  | 1/4"     | 2-1/2"             | 50             | 1 | \$82    | \$95    |
| T5143    | 1/4"     | 3"                 | 50             | 1 | \$87    | \$101   |
| T551612  | 5/16"    | 1/2"               | 100            | 1 | \$82    | \$95    |
| T551634  | 5/16"    | 3/4"               | 80             | 1 | \$81    | \$94    |
| T55161   | 5/16"    | 1"                 | 60             | 1 | \$72    | \$84    |
| T5516114 | 5/16"    | 1-1/4"             | 60             | 1 | \$82    | \$95    |
| T5516112 | 5/16"    | 1-1/2"             | 50             | 1 | \$81    | \$94    |
| T55162   | 5/16"    | 2"                 | 80             | 1 | \$160   | \$186   |
| T5516212 | 5/16"    | 2-1/2"             | 60             | 1 | \$149   | \$173   |
| T55163   | 5/16"    | 3"                 | 60             | 1 | \$175   | \$203   |
| T5516312 | 5/16"    | 3-1/2"             | 50             | 1 | \$170   | \$197   |
| T55164   | 5/16"    | 4"                 | 50             | 1 | \$189   | \$219   |
| T53834   | 3/8"     | 3/4"               | 50             | 1 | \$73    | \$85    |
| T5381    | 3/8"     | 1"                 | 40             | 1 | \$68    | \$79    |
| T538114  | 3/8"     | 1-1/4"             | 40             | 1 | \$81    | \$94    |
| T538112  | 3/8"     | 1-1/2"             | 70             | 1 | \$159   | \$184   |

| CÓDIGO   | DIÁMETRO | LONGITUD (VÁSTAGO) | PZA. POR BOLSA | ☐ | MAYOREO | MENUDEO |
|----------|----------|--------------------|----------------|---|---------|---------|
| T5382    | 3/8"     | 2"                 | 60             | 1 | \$175   | \$203   |
| T538212  | 3/8"     | 2-1/2"             | 50             | 1 | \$180   | \$209   |
| T5383    | 3/8"     | 3"                 | 40             | 1 | \$175   | \$203   |
| T538312  | 3/8"     | 3-1/2"             | 30             | 1 | \$145   | \$168   |
| T5384    | 3/8"     | 4"                 | 30             | 1 | \$170   | \$197   |
| T57161   | 7/16"    | 1"                 | 60             | 1 | \$149   | \$173   |
| T5716114 | 7/16"    | 1-1/4"             | 50             | 1 | \$139   | \$161   |
| T5716112 | 7/16"    | 1-1/2"             | 50             | 1 | \$159   | \$184   |
| T57162   | 7/16"    | 2"                 | 40             | 1 | \$159   | \$184   |
| T5716212 | 7/16"    | 2-1/2"             | 30             | 1 | \$145   | \$168   |
| T57163   | 7/16"    | 3"                 | 30             | 1 | \$175   | \$203   |
| T5716312 | 7/16"    | 3-1/2"             | 20             | 1 | \$139   | \$161   |
| T57164   | 7/16"    | 4"                 | 20             | 1 | \$149   | \$173   |
| T5121    | 1/2"     | 1"                 | 40             | 1 | \$149   | \$173   |
| T512114  | 1/2"     | 1-1/4"             | 40             | 1 | \$170   | \$197   |
| T512112  | 1/2"     | 1-1/2"             | 30             | 1 | \$139   | \$161   |
| T5122    | 1/2"     | 2"                 | 30             | 1 | \$175   | \$203   |
| T512212  | 1/2"     | 2-1/2"             | 20             | 1 | \$139   | \$161   |
| T5123    | 1/2"     | 3"                 | 20             | 1 | \$170   | \$197   |
| T512312  | 1/2"     | 3-1/2"             | 20             | 1 | \$180   | \$209   |
| T5124    | 1/2"     | 4"                 | 15             | 1 | \$159   | \$184   |

**VARILLAS ROSCADAS 1 M**



- Para fijación, montaje y soporte: principalmente para la construcción, renovación y mantenimiento.
- Resistente al óxido.
- Acabado galvanizado.
- Cumplen con ANSI/ASME B 18.31.2.

Espera fecha de lanzamiento.

**PRECIO POR VARILLA GRANEL**

| CÓDIGO | DIÁMETRO | LONGITUD (VÁSTAGO) | PIEZAS POR ATADO | ☐ | MAYOREO | MENUDEO |
|--------|----------|--------------------|------------------|---|---------|---------|
| VR3161 | 3/16"    | 1m                 | 10               | 1 | \$12    | \$14    |
| VR141  | 1/4"     | 1m                 | 10               | 1 | \$14    | \$16    |
| VR5161 | 5/16"    | 1m                 | 5                | 1 | \$20    | \$23    |
| VR381  | 3/8"     | 1m                 | 5                | 1 | \$29    | \$34    |
| VR7161 | 7/16"    | 1m                 | 5                | 1 | \$41    | \$48    |
| VR121  | 1/2"     | 1m                 | 5                | 1 | \$52    | \$60    |
| VR581  | 5/8"     | 1m                 | 10               | 1 | \$86    | \$100   |
| VR341  | 3/4"     | 1m                 | 10               | 1 | \$125   | \$145   |
| VR781  | 7/8"     | 1m                 | 5                | 1 | \$175   | \$203   |
| VR11   | 1"       | 1m                 | 5                | 1 | \$230   | \$267   |

**CARACTERÍSTICAS DE INSECTICIDAS PARA CONTROL DE PLAGAS SURTEK**

| Código | TIPOS DE INSECTOS          |                   |         |                                 |            |                     | Persistencia | Repelencia | Expulsión | Derribe | Efectos      |            |           |
|--------|----------------------------|-------------------|---------|---------------------------------|------------|---------------------|--------------|------------|-----------|---------|--------------|------------|-----------|
|        | Moscas, abejas y mosquitos | Arañas y alcranes | Gusanos | Garrapatas, termitas y chinches | Cucarachas | Hormigas y ciempiés |              |            |           |         | Persistencia | Repelencia | Expulsión |
| CP-VE  | ✓                          | ✓                 |         |                                 | ✓          | ✓                   | Alta         | Alta       | Alta      | Baja    | Alto         | Moderado   | Bajo      |
| CP-PA  | ✓                          | ✓                 |         |                                 | ✓          | ✓                   | Alta         | Alta       | Alta      | Baja    | Alto         | Moderado   | Bajo      |
| CP-PE  | ✓                          | ✓                 |         |                                 | ✓          | ✓                   | Alta         | Alta       | Alta      | Baja    | Alto         | Moderado   | Bajo      |
| CP-AL  | ✓                          | ✓                 |         |                                 | ✓          | ✓                   | Alta         | Alta       | Alta      | Baja    | Alto         | Moderado   | Bajo      |
| CP-IM  |                            |                   |         |                                 |            | ✓                   | Alta         | Alta       | Alta      | Baja    | Alto         | Moderado   | Bajo      |
| CP-NO  |                            | ✓                 | ✓       |                                 |            | ✓                   | Alta         | Alta       | Alta      | Baja    | Alto         | Moderado   | Bajo      |

- Todos nuestros insecticidas son fitocompatibles (amigable con las plantas).
- No es mortal para animales (se recomienda desalojar el área donde se aplica el producto rociado, durante 30 minutos).
- Lea el instructivo anexo (en el empaque del producto).

✓ = Alta eficacia

⚠ Los productos pueden ser nocivos: en caso de ingestión / por el contacto con la piel / si se inhala.

**CONTROL DE PLAGAS SURTEK**

**INSECTICIDA PLAGA FUERTE**



- Solución ideada para grandes plagas principalmente: hormigas, grillos, insectos voladores, alcranes etc.
- Para uso en instalaciones residenciales, comerciales, industriales, hospitales, y oficinas con ayuda de un atomizador o fumigador.
- Sin olor.
- Fórmula única en el mercado que actúa contra la inmunidad de los insectos.
- Insecticida 100% biodegradable.
- 33 m<sup>2</sup> por litro.
- Dilución: 5 ml/1 l.



**BOTE**

| CÓDIGO | PERSISTENCIA | REPELENCIA | EXPULSIÓN | DERRIBE  | CONTENIDO | MAYOREO | MENUDEO |
|--------|--------------|------------|-----------|----------|-----------|---------|---------|
| CP-VE  | 6 meses      | Alta       | Moderado  | Moderado | 100 ml    | \$175   | \$203   |

**INSECTICIDA CONTROL DE PLAGA VOLADORES**



- Solución ideada principalmente para control de moscas y mosquitos, así como otros insectos.
- Para uso en restaurantes, comercios, plantas procesadoras de alimentos, instalaciones pecuarias, bodegas, oficinas, fábricas, áreas verdes.
- Olor cítrico, no irrita la piel, no volátil, alta residualidad.
- Insecticida 100% biodegradable.
- 33 m<sup>2</sup> por litro.
- Dilución: 10 ml/1 l.
- Rinde 10 l.



**BOTE**

| CÓDIGO | PERSISTENCIA | REPELENCIA | EXPULSIÓN | DERRIBE  | CONTENIDO | MAYOREO | MENUDEO |
|--------|--------------|------------|-----------|----------|-----------|---------|---------|
| CP-PE  | 3 meses      | Alta       | Moderado  | Moderado | 100 ml    | \$130   | \$151   |

**CUCARACHICIDA EN GEL**



- Solución ideada para eliminar todas las especies de cucarachas sin despedir olores ni residuos.
- Para uso en cocinas, panaderías, alacenas, equipos eléctricos, habitaciones, etc.
- Diseño para fácil y rápida aplicación.
- Gel aplicado por jeringa funcionando como cebo alimenticio que atrae a las cucarachas para eliminarlas.
- Sin olor.
- Se puede aplicar en zonas cercanas a los alimentos.
- Reacción en cadena por ingestión de otras cucarachas ya afectadas con el gel.
- Insecticida 100% biodegradable.

**CAJA**

| CÓDIGO | PERSISTENCIA | DERRIBE | CONTENIDO | MAYOREO | MENUDEO |
|--------|--------------|---------|-----------|---------|---------|
| CP-IM  | 3 meses      | Bajo    | 10 ml     | \$96    | \$111   |

**INSECTICIDA CONTROL DE PLAGA URBANA**



- Solución ideada para control de cucarachas, moscas, mosquitos, hormigas, piojos, chinches, avispas, arañas, alcranes, grillos, garrapatas.
- Para uso en casa habitación, oficinas, hoteles, bodegas y comercios con ayuda de un atomizador o fumigador.
- Bajo olor, bajo impacto ambiental.
- Excelente para el derribe inmediato de insectos.
- Elimina rápidamente grandes plagas.
- Insecticida 100% biodegradable.
- Rinde 20 l.
- Óptimo para infestaciones tanto en interiores y exteriores.
- 33 m<sup>2</sup> por litro.
- Dilución: 5 ml/1 l.



**BOTE**

| CÓDIGO | PERSISTENCIA | REPELENCIA | EXPULSIÓN | DERRIBE | CONTENIDO | MAYOREO | MENUDEO |
|--------|--------------|------------|-----------|---------|-----------|---------|---------|
| CP-PA  | 3 meses      | Alta       | Alta      | Alta    | 100 ml    | \$149   | \$173   |

**INSECTICIDA CONTROL DE PLAGA ARÁCNIDOS**



- Solución ideada principalmente para control de alcranes y arañas.
- Para uso en hospitales, hogares, oficinas, escuelas, bodegas de granos, con ayuda de un atomizador o fumigador.
- Ideal para zonas de alto tráfico de personas ya que no tiene olor.
- Insecticida 100% biodegradable.
- No huele, no mancha, base de agua con ceras naturales
- 33 m<sup>2</sup> por litro.
- Dilución: 5 ml/1 l.



**BOTE**

| CÓDIGO | PERSISTENCIA | REPELENCIA | EXPULSIÓN | DERRIBE  | CONTENIDO | MAYOREO | MENUDEO |
|--------|--------------|------------|-----------|----------|-----------|---------|---------|
| CP-AL  | 6 meses      | Alta       | Moderado  | Moderado | 100 ml    | \$85    | \$99    |

**INSECTICIDA PARA JARDÍN**



- Para plagas rastreras como: gusanos, hormigas, grillos, alcranes, gallina ciega, arañas.
- Se aplica directamente a la maceta, tierra o césped actuando al contacto con el agua.
- Sin olor.
- Producto de rápida aplicación.
- Baja toxicidad.
- Bajo impacto ambiental.
- Insecticida 100% biodegradable.
- 10 m<sup>2</sup> por 250 g.



**BOTE**

| CÓDIGO | PERSISTENCIA | REPELENCIA | EXPULSIÓN | DERRIBE  | CONTENIDO | MAYOREO | MENUDEO |
|--------|--------------|------------|-----------|----------|-----------|---------|---------|
| CP-NO  | 1 mes        | Alta       | Moderado  | Moderado | 1 kg      | \$78    | \$90    |

PRODUCTOS FERREROS

ESCALERAS

ESCALERA MULTIPOSICIONES TIPO III

USO GENERAL



- Juego de plataformas para andamio de lámina galvanizada.
- Múltiples posiciones incluyendo: tijera, doble tijera, a desnivel, recta, recta espacio a la pared, andamio/plataforma, y almacenamiento.
- Incluye dos plataformas para posición de andamio.
- Fabricada de acuerdo a la norma ANSI A-14.
- Escalones antiderrapantes.
- Patas de seguridad antiderrapantes.

\$ PVL

GRANEL

| CÓDIGO | PELDAÑOS | CAPACIDAD DE CARGA | ALTURA | 📦 | MAYOREO | MENUEDO |
|--------|----------|--------------------|--------|---|---------|---------|
| EM212  | 12       | 150 kg             | 3.83 m | 1 | \$2,745 | \$3,184 |

ESCALERAS CONVERTIBLES TIPO II

USO PROFESIONAL



- Tipo II capacidad de carga 175 kg.
- Escalera convertible 3 en 1 en aluminio.
- Permite ser utilizada como extensión tijera y a desnivel.
- Fabricada de acuerdo a la norma ANSI A-14.
- Escalones antiderrapantes.
- Patas de seguridad antiderrapantes.

\$ PVL

GRANEL

| CÓDIGO | PELDAÑOS | CAPACIDAD DE CARGA | ALTURA |           | 📦 | MAYOREO | MENUEDO |
|--------|----------|--------------------|--------|-----------|---|---------|---------|
|        |          |                    | TIJERA | EXTENSIÓN |   |         |         |
| EC13   | 13       | 175 kg             | 1.99 m | 3.98 m    | 1 | \$3,170 | \$3,677 |
| EC15   | 15       | 175 kg             | 2.30 m | 4.59 m    | 1 | \$3,505 | \$4,066 |

ESCALERA EXTENSIÓN DE FIBRA DE VIDRIO TIPO II

\$ PVL

USO PROFESIONAL



- Tación de doble acción con goma que previene derrapes.
- Sistema de polea y cuerda.
- Quick latch (cierre rápido).
- Guías de deslizamiento.

- Tipo II.
- Escalera profesional ideal para electricista.

GRANEL

| CÓDIGO  | PELDAÑOS | ALTURA TOTAL DE LA ESCALERA | ALTURA MAX PARA PARARSE | ALCANCE MAX DE TRABAJO | CAPACIDAD DE CARGA | PESO APROX. | VOLUMEN | 📦 | MAYOREO | MENUEDO |
|---------|----------|-----------------------------|-------------------------|------------------------|--------------------|-------------|---------|---|---------|---------|
| EEFV224 | 24       | 6.41 m                      | 5.27 m                  | 7.27 m                 | 175 kg             | 22.72 kg    | 0.31 m³ | 1 | \$6,385 | \$7,407 |

ESCALERAS DE EXTENSIÓN TIPO II Y III

\$ PVL

USO GENERAL



- Sistema de elevación de cuerda y polea.
- Ganchos de plástico reforzado para mejor deslizamiento y resistencia.

- Pies de seguridad antiderrapantes.
- Fabricada de acuerdo a la norma ANSI a-14.
- Escalones antiderrapantes.
- Patas de seguridad antiderrapantes.
- Nota: la EE16 no lleva cuerda.

| CÓDIGO | PELDAÑOS | CAPACIDAD DE CARGA | ALTURA | TIPO | 📦 | MAYOREO | MENUEDO |
|--------|----------|--------------------|--------|------|---|---------|---------|
| EE16   | 16       | 150 kg             | 4.88 m | III  | 1 | \$2,215 | \$2,569 |
| EE20   | 20       | 150 kg             | 6.10 m | III  | 1 | \$2,865 | \$3,323 |
| EE24   | 24       | 150 kg             | 7.32 m | III  | 1 | \$3,395 | \$3,938 |
| EE28   | 28       | 150 kg             | 8.54m  | III  | 1 | \$4,465 | \$5,179 |
| EE224  | 24       | 175 kg             | 7.32 m | II   | 1 | \$4,269 | \$4,952 |

PRODUCTOS FERRETEROS 9

**ESCALERAS**

**ESCALERAS DE TIJERA FIBRA DE VIDRIO TIPO II**



**\$ PVL**

A) Tapa profesional con ranura para herramientas.



B) Tirantes anti-pelliczos.



C) Peldaños con superficie antiderrapante.



D) Sistema de absorción de impactos.



E) Bota profesional antiderrapante.

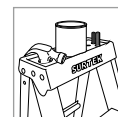

**GRANEL**

| CÓDIGO | PIES | PELDAÑOS | ALTURA TOTAL | ALTURA MÁX PARA PARARSE | ALTURA MÁXIMA DE TRABAJO | CAPACIDAD DE CARGA | PESO APROX | VOLUMEN APROX. | MAYOREO | MENUDEO |
|--------|------|----------|--------------|-------------------------|--------------------------|--------------------|------------|----------------|---------|---------|
| ETFV25 | 6    | 5        | 1.86 m       | 1.16 m                  | 3.16 m                   | 175 kg             | 6.5 kg     | 0.17 m³        | \$2,110 | \$2,448 |

| CÓDIGO | PIES | PELDAÑOS | ALTURA TOTAL | ALTURA MÁX PARA PARARSE | ALTURA MÁXIMA DE TRABAJO | CAPACIDAD DE CARGA | PESO APROX | VOLUMEN APROX. | MAYOREO | MENUDEO |
|--------|------|----------|--------------|-------------------------|--------------------------|--------------------|------------|----------------|---------|---------|
| ETFV27 | 8    | 7        | 2.47 m       | 1.74 m                  | 3.74 m                   | 175 kg             | 9.36 kg    | 0.25 m³        | \$2,845 | \$3,300 |

**ESCALERAS DE TIJERA TIPO III**

**\$ PVL**

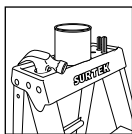

- Remaches de refuerzo en el interior de la tapa plástica.
- Práctica bandeja abatible de 9" x 10" con ranura para herramientas.
- Tapa plástica de 5" x 12.5" con 5 remaches de refuerzo en cada lado, y con ranuras para herramientas.



- Capacidad de carga de 90 kg.
- Fabricadas en aluminio.
- Bandeja y tapas plásticas.
- Tacones antiderrapantes.
- Refuerzo en peldaño inferior para mayor resistencia.
- Amplia instancia entre escalones.
- Escalones con mayor resistencia y sistema antiderrapante mejorado.
- Tirantes de seguridad para mayor estabilidad.
- Norma: ANSI A14.2.

**GRANEL**

| CÓDIGO | PELDAÑOS | LARGO TOTAL | APERTURA LATERAL | MAYOREO | MENUDEO |
|--------|----------|-------------|------------------|---------|---------|
| ET3    | 3        | 1.21 m      | 0.75 m           | \$805   | \$934   |
| ET4    | 4        | 1.54 m      | 0.90 m           | \$1,020 | \$1,183 |
| ET5    | 5        | 1.83 m      | 1.06 m           | \$1,130 | \$1,311 |
| ET6    | 6        | 2.13 m      | 1.20 m           | \$1,705 | \$1,978 |

**ESCALERAS DE TIJERA TIPO III**

**FOY**



**\$ PVL**



- Tapa plástica multifuncional con varios espacios para herramientas.

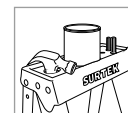

- Peldaños con superficie antideslizante.
- Tacones con suela antideslizante.
- Tirantes anti-pelliczos.

**GRANEL**

| CÓDIGO | PELDAÑOS | ALTURA | MAYOREO | MENUDEO |
|--------|----------|--------|---------|---------|
| ETF3   | 3        | 1.21 m | \$780   | \$905   |
| ETF4   | 4        | 1.52 m | \$990   | \$1,148 |
| ETF5   | 5        | 1.82 m | \$1,099 | \$1,275 |

**PRODUCTOS FERRETEROS**

ESCALERAS

ESCALERAS PLEGABLES TIPO TABURETE DE ALUMINIO

\$ PVL

USO GENERAL 160 kg CARGA MÁXIMA CUERPO DE ALUMINIO



ETTA4



ETTA2



ETTA3

- Resistentes, ligeras y plegables.
- Fácil de transportar y almacenar.
- Tacón antideslizante.

GRANEL

| CÓDIGO | PELDAÑOS | LARGO TOTAL | APERTURA LATERAL | 1 | MAYOREO | MENUDEO |
|--------|----------|-------------|------------------|---|---------|---------|
| ETTA2  | 2        | 88 cm       | 59 cm            | 1 | \$749   | \$869   |
| ETTA3  | 3        | 108 cm      | 78 cm            | 1 | \$945   | \$1,096 |
| ETTA4  | 4        | 128 cm      | 83 cm            | 1 | \$1,135 | \$1,317 |

ESCALERAS PLEGABLES TIPO TABURETE DE ACERO

\$ PVL

USO GENERAL 160 kg CARGA MÁXIMA CUERPO DE ACERO



ETT 4



ETT 2



ETT 3

- Resistentes, ligeras y plegables.
- Fácil de transportar y almacenar.
- Tacón antideslizante.

GRANEL

| CÓDIGO | PELDAÑOS | LARGO TOTAL | APERTURA LATERAL | 1 | MAYOREO | MENUDEO |
|--------|----------|-------------|------------------|---|---------|---------|
| ETT2   | 2        | 88 cm       | 46.5 cm          | 1 | \$675   | \$783   |
| ETT3   | 3        | 113 cm      | 65 cm            | 1 | \$845   | \$980   |
| ETT4   | 4        | 137 cm      | 83 cm            | 1 | \$1,055 | \$1,224 |

ESCALERA DE ALUMINIO TIPO TABURETE

\$ PVL

USO GENERAL 90 kg CARGA MÁXIMA



- Tirantes anti-pelliczos.



- Puedes pararte en la tapa como un banco de trabajo.
- Peldaños con superficie antideslizante.
- Tacones con suela antideslizante.

GRANEL

| CÓDIGO | PELDAÑOS | ALTURA | 1 | MAYOREO | MENUDEO |
|--------|----------|--------|---|---------|---------|
| TT2    | 2        | 0.62 m | 1 | \$899   | \$1,043 |

ESPUMAS

ESPUMAS DE POLIURETANO

USO MÁSTER

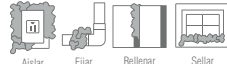

UNA VEZ INICIADA SU APLICACIÓN, CONSUMA EL PRODUCTO POR COMPLETO.



113502

113501

113500

- Sistema de válvula de una sola aplicación.
- Multiusos para fijar, rellenar, aislar y sellar.
- Resistente a la temperatura, vapor, agua y aislante.
- Sistema de aplicación con la lata invertida que maximiza el aprovechamiento.
- Válvula de aplicación tipo gatillo.
- NOM 018 STPS 2015.

LATA

| CÓDIGO | CAPACIDAD | 12 | MAYOREO | MENUDEO |
|--------|-----------|----|---------|---------|
| 113500 | 300 ml    | 12 | \$82    | \$95    |
| 113501 | 500 ml    | 12 | \$110   | \$128   |
| 113502 | 750 ml    | 12 | \$149   | \$173   |

ESPUMAS DE POLIURETANO

USO GENERAL

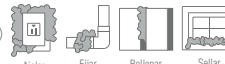

UNA VEZ INICIADA SU APLICACIÓN, CONSUMA EL PRODUCTO POR COMPLETO.



113522

113521

113520

- Sistema de válvula de una sola aplicación.
- Multiusos para pequeñas reparaciones del hogar, para fijar, rellenar, aislar y sellar.
- Sistema de aplicación con la lata invertida que maximiza el aprovechamiento.
- Aplicador plástico.
- NOM 018 STPS 2015.

LATA

| CÓDIGO | CAPACIDAD | 12 | MAYOREO | MENUDEO |
|--------|-----------|----|---------|---------|
| 113520 | 300 ml    | 12 | \$78    | \$90    |
| 113521 | 500 ml    | 12 | \$105   | \$122   |
| 113522 | 750 ml    | 12 | \$139   | \$161   |

**LIJAS**

**LIJAS DE AGUA**



USO GENERAL



- Para uso manual o en máquina.
- Empaque caja con 25 piezas.
- Tamaño: 9" x 11".
- Para metales no ferrosos, plástico, laca, pintura y vidrio.
- Resultado óptimo en lijado húmedo y seco.
- Grano de carburo de silicio.
- Papel impermeable flexible y de larga duración, con peso A y C.

PRECIO POR PIEZA



| CÓDIGO | GRANO | 📦  | MAYOREO | MENUDEO |
|--------|-------|----|---------|---------|
| LAG80  | 80    | 25 | \$8.20  | \$9.50  |
| LAG100 | 100   | 25 | \$7.30  | \$8.50  |
| LAG120 | 120   | 25 | \$7.30  | \$8.50  |
| LAG150 | 150   | 25 | \$6.80  | \$7.90  |
| LAG180 | 180   | 25 | \$6.80  | \$7.90  |
| LAG220 | 220   | 25 | \$6.80  | \$7.90  |
| LAG240 | 240   | 25 | \$6.80  | \$7.90  |
| LAG280 | 280   | 25 | \$6.80  | \$7.90  |

| CÓDIGO  | GRANO | 📦  | MAYOREO | MENUDEO |
|---------|-------|----|---------|---------|
| LAG320  | 320   | 25 | \$6.80  | \$7.90  |
| LAG360  | 360   | 25 | \$6.80  | \$7.90  |
| LAG400  | 400   | 25 | \$6.80  | \$7.90  |
| LAG500  | 500   | 25 | \$6.80  | \$7.90  |
| LAG600  | 600   | 25 | \$6.80  | \$7.90  |
| LAG1000 | 1000  | 25 | \$8.20  | \$9.50  |
| LAG1200 | 1200  | 25 | \$8.20  | \$9.50  |

**LIJAS PARA MADERA**



USO GENERAL



LMC36

LMK60

- Papel cabinet.
- Para madera, molduras, metales y no ferrosos, plástico, laca y pintura.
- Para uso manual o en máquina.
- Tamaño: 9" x 11".
- Resistentes a la fricción con respaldo con peso C. y D.
- Para desbaste pesado.
- Grano de óxido de aluminio.

PRECIO POR PIEZA



| CÓDIGO | GRANO | PAPEL   | 📦  | MAYOREO | MENUDEO |
|--------|-------|---------|----|---------|---------|
| LMC80  | 80    | Cabinet | 25 | \$5.50  | \$6.40  |
| LMC100 | 100   | Cabinet | 25 | \$4.70  | \$5.50  |
| LMC120 | 120   | Cabinet | 25 | \$4.50  | \$5.20  |
| LMC180 | 180   | Cabinet | 25 | \$4.50  | \$5.20  |
| LMK60  | 60    | Kraft   | 25 | \$5.20  | \$6     |
| LMK100 | 100   | Kraft   | 25 | \$3.70  | \$4.30  |

**LIJAS EN ROLLO PARA PLOMERO**



USO GENERAL



LR5120

- Grano de óxido de aluminio con soporte en tela de esmeril flexible.
- Resistente y de larga duración para trabajo pesado.
- Ideal para extremos e interiores de tuberías de cobre, galvanizados.
- Remoción y limpieza de soldadura.

PRECIO POR ROLLO



| CÓDIGO  | GRANO | ROLLO     | 📦  | MAYOREO | MENUDEO |
|---------|-------|-----------|----|---------|---------|
| LR5120  | 120   | 5 metros  | 12 | \$46    | \$53    |
| LR45120 | 120   | 45 metros | 1  | \$305   | \$354   |

**LIJAS PARA ESMERIL**



USO GENERAL



LER36

LEN36

- Para plástico, laca, pintura y vidrio, etc.
- Para uso manual o en máquina.
- Para madera, metales ferrosos y no ferrosos.
- Tamaño: 9" x 11".
- Grano de óxido de aluminio.
- Tela de algodón con peso de alto rendimiento, flexible y resistente a la fricción.

PRECIO POR PIEZA



| CÓDIGO | GRANO | TIPO   | 📦  | MAYOREO | MENUDEO |
|--------|-------|--------|----|---------|---------|
| LER36  | 36    | Rojas  | 25 | \$13    | \$15    |
| LER50  | 50    | Rojas  | 25 | \$11    | \$13    |
| LER80  | 80    | Rojas  | 25 | \$11    | \$13    |
| LER120 | 120   | Rojas  | 25 | \$11    | \$13    |
| LEN36  | 36    | Negras | 25 | \$11    | \$13    |
| LEN50  | 50    | Negras | 25 | \$10    | \$12    |
| LEN80  | 80    | Negras | 25 | \$9.10  | \$11    |
| LEN120 | 120   | Negras | 25 | \$9.10  | \$11    |

**EXHIBIDOR CON LIJAS**

528  
PIEZAS



Contenido: pág. 505.

| CÓDIGO | DESCRIPCIÓN                                     | 📦 | MAYOREO | MENUDEO |
|--------|---|---|---------|---------|
| RLIJAC | Lijas para madera, esmeril y agua más exhibidor | 1 | \$5,450 | \$6,322 |

**LONAS**

**LONAS REFORZADAS**



USO GENERAL

MEDIDAS EN METROS



LR1X2

Gris • Color plata que refleja el sol.

LR1X2A

Azul

LR1X2B

Blanco



| CÓDIGO  | MEDIDA    | COLOR | 📦 | MAYOREO | MENUDEO |
|---------|-----------|-------|---|---------|---------|
| LR1X2   | 1.5 x 2 m | ●     | 1 | \$77    | \$89    |
| LR2X3   | 2 x 3 m   | ●     | 1 | \$130   | \$151   |
| LR3X3   | 3 x 3 m   | ●     | 1 | \$199   | \$231   |
| LR3X4   | 3 x 4 m   | ●     | 1 | \$265   | \$307   |
| LR4X5   | 4 x 5 m   | ●     | 1 | \$425   | \$493   |
| LR4X6   | 4 x 6 m   | ●     | 1 | \$509   | \$590   |
| LR5X6   | 5 x 6 m   | ●     | 1 | \$620   | \$719   |
| LR6X12  | 6 x 12 m  | ●     | 1 | \$1,449 | \$1,681 |
| LR12X17 | 12 x 17 m | ●     | 1 | \$4,030 | \$4,675 |

| CÓDIGO   | MEDIDA    | COLOR | 📦 | MAYOREO | MENUDEO |
|----------|-----------|-------|---|---------|---------|
| LR1X2A   | 1.5 x 2 m | ●     | 5 | \$77    | \$89    |
| LR2X3A   | 2 x 3 m   | ●     | 1 | \$130   | \$151   |
| LR3X3A   | 3 x 3 m   | ●     | 1 | \$199   | \$231   |
| LR3X4A   | 3 x 4 m   | ●     | 1 | \$265   | \$307   |
| LR4X5A   | 4 x 5 m   | ●     | 2 | \$425   | \$493   |
| LR4X6A   | 4 x 6 m   | ●     | 1 | \$509   | \$590   |
| LR5X6A   | 5 x 6 m   | ●     | 1 | \$620   | \$719   |
| LR6X12A  | 6 x 12 m  | ●     | 1 | \$1,449 | \$1,681 |
| LR12X17A | 12 x 17 m | ●     | 1 | \$4,030 | \$4,675 |

| CÓDIGO   | MEDIDA    | COLOR | 📦 | MAYOREO | MENUDEO |
|----------|-----------|-------|---|---------|---------|
| LR2X3B   | 2 x 3 m   | ○     | 1 | \$130   | \$151   |
| LR3X3B   | 3 x 3 m   | ○     | 1 | \$199   | \$231   |
| LR3X4B   | 3 x 4 m   | ○     | 2 | \$265   | \$307   |
| LR4X5B   | 4 x 5 m   | ○     | 2 | \$425   | \$493   |
| LR4X6B   | 4 x 6 m   | ○     | 1 | \$509   | \$590   |
| LR5X6B   | 5 x 6 m   | ○     | 1 | \$620   | \$719   |
| LR6X12B  | 6 x 12 m  | ○     | 1 | \$1,449 | \$1,681 |
| LR12X17B | 12 x 17 m | ○     | 1 | \$4,030 | \$4,675 |

LONAS

LONAS DE POLIETILENO

USO DOMÉSTICO

Medidas en metros

Medidas en pies

Medidas en pies

Medidas en pies

FOY  
\$ PVL

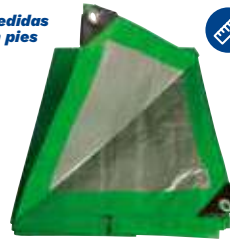

• Color rojo que refleja el sol.

LEM2X3R

LE10X10V

LE5X7

LE10X10N

• Protección contra el sol, lluvia y polvo  
• Fondo plata que evita el calentamiento.

• Densidad 110 grs/m<sup>2</sup>.  
• Trama de 10 x 10 hilos por pulgada.  
• Con espesor de 0.14 mm.

| CÓDIGO   | MEDIDAS METROS | COLOR | MAYOREO | MENUDEO       | CÓDIGO   | MEDIDAS METROS PIES   | COLOR | MAYOREO | MENUDEO       | CÓDIGO  | MEDIDAS METROS PIES   | COLOR | MAYOREO | MENUDEO       | CÓDIGO   | MEDIDAS METROS PIES   | COLOR | MAYOREO | MENUDEO       |
|----------|----------------|-------|---------|---------------|----------|-----------------------|-------|---------|---------------|---------|-----------------------|-------|---------|---------------|----------|-----------------------|-------|---------|---------------|
| LEM2X3R  | 2 x 3          | ●     | 1       | \$83 \$96     | LE10X10V | 3.04 x 3.04 10 x 10'  | ●     | 1       | \$130 \$151   | LE5X7   | 1.52 x 2.13 5 x 7'    | ●     | 1       | \$58 \$67     | LE10X10N | 3.04 x 3.04 10 x 10'  | ●     | 1       | \$130 \$151   |
| LEM3X3R  | 3 x 3          | ●     | 1       | \$119 \$138   | LE10X12V | 3.04 x 3.65 10 x 12'  | ●     | 1       | \$159 \$184   | LE6X8   | 1.82 x 2.43 6 x 8'    | ●     | 1       | \$82 \$95     | LE12X16N | 3.65 x 4.87 12 x 16'  | ●     | 1       | \$275 \$319   |
| LEM3X4R  | 3 x 4          | ●     | 1       | \$155 \$180   | LE12X16V | 3.65 x 4.87 12 x 16'  | ●     | 1       | \$255 \$296   | LE8X10  | 2.43 x 3.04 8 x 10'   | ●     | 1       | \$100 \$116   | LE14X18N | 4.26 x 5.48 14 x 18'  | ●     | 1       | \$329 \$382   |
| LEM4X5R  | 4 x 5          | ●     | 1       | \$255 \$296   | LE14X18V | 4.26 x 5.48 14 x 18'  | ●     | 1       | \$320 \$371   | LE9X12  | 2.74 x 3.65 9 x 12'   | ●     | 1       | \$140 \$162   | LE16X20N | 4.88 x 6.09 16 x 20'  | ●     | 1       | \$405 \$470   |
| LEM4X6R  | 4 x 6          | ●     | 1       | \$309 \$358   | LE16X20V | 4.88 x 6.09 16 x 20'  | ●     | 1       | \$419 \$486   | LE10X10 | 3.04 x 3.04 10 x 10'  | ●     | 1       | \$130 \$151   | LE18X20N | 5.48 x 6.09 18 x 20'  | ●     | 1       | \$439 \$509   |
| LEM5X6R  | 5 x 6          | ●     | 1       | \$389 \$451   | LE18X20V | 5.48 x 6.09 18 x 20'  | ●     | 1       | \$439 \$509   | LE10X12 | 3.04 x 3.65 10 x 12'  | ●     | 1       | \$159 \$184   | LE20X20N | 6.09 x 6.09 20 x 20'  | ●     | 1       | \$535 \$621   |
| LEM6X12R | 6 x 12         | ●     | 1       | \$899 \$1,043 | LE20X20V | 6.09 x 6.09 20 x 20'  | ●     | 1       | \$535 \$621   | LE12X16 | 3.65 x 4.87 12 x 16'  | ●     | 1       | \$225 \$261   | LE20X30N | 6.09 x 9.14 20 x 30'  | ●     | 1       | \$865 \$1,003 |
|          |                |       |         |               | LE20X30V | 6.09 x 9.14 20 x 30'  | ●     | 1       | \$815 \$945   | LE14X18 | 4.26 x 5.48 14 x 18'  | ●     | 1       | \$299 \$347   | LE20X40N | 6.09 x 12.19 20 x 40' | ●     | 1       | \$995 \$1,154 |
|          |                |       |         |               | LE20X40V | 6.09 x 12.19 20 x 40' | ●     | 1       | \$995 \$1,154 | LE16X20 | 4.88 x 6.09 16 x 20'  | ●     | 1       | \$405 \$470   |          |                       |       |         |               |
|          |                |       |         |               |          |                       |       |         |               | LE18X20 | 5.48 x 6.09 18 x 20'  | ●     | 1       | \$439 \$509   |          |                       |       |         |               |
|          |                |       |         |               |          |                       |       |         |               | LE18X24 | 5.48 x 7.31 18 x 24'  | ●     | 1       | \$525 \$609   |          |                       |       |         |               |
|          |                |       |         |               |          |                       |       |         |               | LE20X20 | 6.09 x 6.09 20 x 20'  | ●     | 1       | \$509 \$590   |          |                       |       |         |               |
|          |                |       |         |               |          |                       |       |         |               | LE20X30 | 6.09 x 9.14 20 x 30'  | ●     | 1       | \$700 \$812   |          |                       |       |         |               |
|          |                |       |         |               |          |                       |       |         |               | LE20X40 | 6.09 x 12.19 20 x 40' | ●     | 1       | \$995 \$1,154 |          |                       |       |         |               |

MÉNSULAS

MÉNSULAS CON SOPORTE

USO PROFESIONAL

• Espesor de 3.8 mm.  
• Pintura electrostática.  
• 6 puntos de sujeción.  
• Con soporte transversal para mayor capacidad de carga.

| CÓDIGO | MEDIDA   | CAPACIDAD DE CARGA | MAYOREO | MENUDEO |
|--------|----------|--------------------|---------|---------|
| Blanco |          |                    |         |         |
| 137826 | 8 x 12"  | 250 kg             | \$52    | \$60    |
| 137827 | 10 x 16" | 250 kg             | \$69    | \$80    |
| 137828 | 13 x 20" | 250 kg             | \$84    | \$97    |
| Negro  |          |                    |         |         |
| 137823 | 8 x 12"  | 250 kg             | \$52    | \$60    |
| 137824 | 10 x 16" | 250 kg             | \$69    | \$80    |
| 137825 | 13 x 20" | 250 kg             | \$84    | \$97    |
| Gris   |          |                    |         |         |
| 137820 | 8 x 12"  | 250 kg             | \$52    | \$60    |
| 137821 | 10 x 16" | 250 kg             | \$69    | \$80    |
| 137822 | 13 x 20" | 250 kg             | \$84    | \$97    |

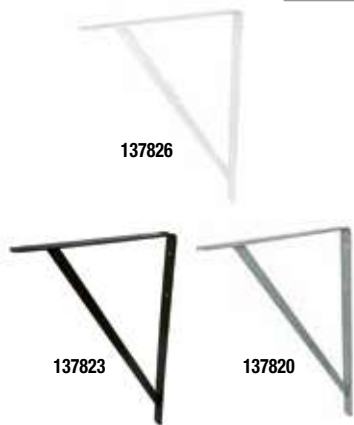

GRANEL

MÉNSULAS

USO GENERAL

• Espesor de 1 mm.  
• Pintura electrostática.  
• 6 puntos de sujeción.  
• Troquelados en una pieza.

| CÓDIGO | MEDIDA   | CAPACIDAD DE CARGA | MAYOREO | MENUDEO |
|--------|----------|--------------------|---------|---------|
| Blanco |          |                    |         |         |
| 137790 | 4 x 5"   | 15 kg              | \$5.20  | \$6     |
| 137791 | 5 x 6"   | 15 kg              | \$6.30  | \$7.30  |
| 137792 | 6 x 8"   | 15 kg              | \$8.50  | \$9.90  |
| 137793 | 8 x 10"  | 20 kg              | \$11    | \$13    |
| 137794 | 10 x 12" | 25 kg              | \$16    | \$19    |
| 137795 | 12 x 14" | 25 kg              | \$20    | \$23    |
| Negro  |          |                    |         |         |
| 137796 | 4 x 5"   | 15 kg              | \$5.20  | \$6     |
| 137797 | 5 x 6"   | 15 kg              | \$6.30  | \$7.30  |
| 137798 | 6 x 8"   | 15 kg              | \$8.50  | \$9.90  |
| 137799 | 8 x 10"  | 20 kg              | \$11    | \$13    |
| 137800 | 10 x 12" | 25 kg              | \$16    | \$19    |
| 137801 | 12 x 14" | 25 kg              | \$20    | \$23    |



GRANEL

PEGAMENTOS Y SILICONES

PEGAMENTO MULTIUSOS SIN CLAVOS

USO GENERAL

• Pega madera, concreto, piedra y la mayoría de los materiales utilizados en la construcción.  
• Elimina la necesidad de perforar las paredes con clavos o tornillos.  
• Resistencia de 45 kg/cm<sup>2</sup> al despegue.  
• NOM 018 STPS 2015.



TUBO

| CÓDIGO | CONTENIDO | MAYOREO | MENUDEO |
|--------|-----------|---------|---------|
| 113470 | 300 ml    | \$67    | \$78    |

CEMENTOS PARA TUBO CPVC

USO GENERAL

• Ideal para la unión de tuberías de agua limpia.  
• Mayor adherencia e higiene.  
• Pegamento base solvente.  
• NOM 018 STPS 2015



121134

| CÓDIGO | CONTENIDO | MAYOREO | MENUDEO |
|--------|-----------|---------|---------|
| 121134 | 118 ml    | \$50    | \$58    |
| 121135 | 236 ml    | \$77    | \$89    |

LATA

CEMENTOS PARA TUBO DE PVC

USO GENERAL

• Ideal para unión permanente de: tubería, conexiones, todo tipo de acoplamientos de PVC rígido, alta y baja presión hasta 8" de diámetro.  
• Pegamento base solvente, de secado rápido.  
• NOM 018 STPS 2015.



121130

LATA

| CÓDIGO | CAPACIDAD | MAYOREO | MENUDEO |
|--------|-----------|---------|---------|
| 121130 | 118 ml    | \$44    | \$51    |
| 121131 | 236 ml    | \$63    | \$73    |
| 121132 | 473 ml    | \$110   | \$128   |
| 121133 | 946 ml    | \$189   | \$219   |

**PEGAMENTOS Y SILICONES**

**SILICONES**



- Contenido: 280 ml.
- Presentación en cartucho estándar.
- Evita fugas y filtraciones.
- No se agrieta ni se despega.
- Se mantiene flexible desde temperaturas de -40 °C hasta más de 100 °C.
- Forma una película en 5 minutos, seca al tacto en 15 minutos y cura completamente en 24 h.
- Para todo tipo de juntas en zonas húmedas (canceles de baño, cocinas, sauna, etc.).
- NOM 018 STPS 2015.



113450

113451

**TUBO**

| CÓDIGO | COLOR        | 📦 | MAYOREO | MENUDEO |
|--------|--------------|---|---------|---------|
| 113450 | Transparente | 6 | \$72    | \$84    |
| 113451 | Negro        | 6 | \$72    | \$84    |

**SILICONES PARA BAÑOS Y COCINAS**



- Contenido: 280 ml.
- Evita fugas y filtraciones.
- Presentación en cartucho estándar.
- No se agrieta ni se despega.
- Se mantiene flexible desde temperaturas de -40 °C hasta más de 100 °C.
- Forma una película en 5 minutos, seca al tacto en 15 minutos y cura completamente en 24 h.
- Para todo tipo de juntas en zonas húmedas (canceles de baño, cocinas, sauna, etc.).
- Evita la formación de hongos.
- NOM 018 STPS 2015.



113452

113453

**TUBO**

| CÓDIGO | COLOR        | 📦 | MAYOREO | MENUDEO |
|--------|--------------|---|---------|---------|
| 113452 | Blanco       | 6 | \$73    | \$85    |
| 113453 | Transparente | 6 | \$73    | \$85    |

**SELLADOR ACRÍLICO**



- Contenido: 280 ml.
- Ideal para superficies porosas y emboquillado de puertas y ventanas, así como el relleno de grietas.
- Lijable y pintable.
- NOM 018 STPS 2015.



| CÓDIGO | COLOR  | 📦 | MAYOREO | MENUDEO |
|--------|--------|---|---------|---------|
| 113505 | Blanco | 1 | \$45    | \$52    |

**TUBO**

**SILICÓN DE USO GENERAL EN TUBO**



- Contenido: 70 gr.
- Presentación en tubo.
- Evita fugas y filtraciones.
- No se agrieta ni se despega.
- Se mantiene flexible desde temperaturas de -40 °C hasta más de 100 °C.
- Forma una película en 5 minutos, seca al tacto en 15 minutos y cura completamente en 24 h.
- Para todo tipo de juntas en zonas húmedas (canceles de baño, cocinas, sauna, etc.).
- NOM 018 STPS 2015.



| CÓDIGO | COLOR        | 📦 | MAYOREO | MENUDEO |
|--------|--------------|---|---------|---------|
| 113455 | Transparente | 1 | \$37    | \$43    |

**SILICONES PARA ALTA TEMPERATURA**



- Contenido 70 g.
- Resisten temperaturas hasta 344 °C.
- Permanen flexibles.
- Resistente a la presión.
- Para uso automotriz.
- Vulcanizan a temperatura ambiente.
- NOM 018 STPS 2015.



| CÓDIGO | COLOR    | 📦 | MAYOREO | MENUDEO |
|--------|----------|---|---------|---------|
| 113457 | Aluminio | 1 | \$37    | \$43    |
| 113458 | Negro    | 1 | \$37    | \$43    |
| 113459 | Rojo     | 1 | \$37    | \$43    |

**PINTURAS, IMPERMEABILIZANTES Y SELLADORES**

**MUESTRARIO DE PINTURAS EN AEROSOL**



**\$ PVL**

**NUEVO**

- La carta de color muestra el color real de las nuevas pinturas en aerosol Surtek.

**GRANEL**

| CÓDIGO   | DESCRIPCIÓN            | 📦 | MAYOREO | MENUDEO |
|----------|------------------------|---|---------|---------|
| AE-MUEST | Muestrario de pinturas | 1 | \$65    | \$75    |

**PINTURAS EN AEROSOL 300 ML**



Válvula de fácil aplicación.

Las pinturas en aerosol Surtek:

- Mayor poder cubriente
- No dañan la capa de ozono.
- Secado rápido.
- Contenido 300 y 400 ml.
- La pintura en aerosol Surtek se adhiere con fuerza a la superficie sobreviviendo al paso de los años.
- La tapa indica el color de la pintura.
- El color de la tapa es ilustrativo.
- Nota: antes de usar, agite perfectamente.
- Los colores mostrados son ilustrativos pueden diferir del color real.
- NOM 018 STPS 2015.



AES408

**LATA**

**Colores sólidos 300 ml**

| CÓDIGO            | AES301          | AES302     | AES303         | AES304     | AES305          | AES306           | AES307      | AES308 | AES309         | AES310  | AES311 |
|-------------------|-----------------|------------|----------------|------------|-----------------|------------------|-------------|--------|----------------|---------|--------|
| COLOR             | Negro brillante | Negro mate | Negro satinado | Gris claro | Gris maquinaria | Blanco brillante | Blanco mate | Barniz | Amarillo limón | Naranja | Rojo   |
| COLOR ILUSTRATIVO |                 |            |                |            |                 |                  |             |        |                |         |        |
| 📦                 | 1               | 1          | 1              | 1          | 1               | 1                | 1           | 1      | 1              | 1       | 1      |
| MAYOREO           | \$34            | \$34       | \$34           | \$34       | \$34            | \$34             | \$34        | \$34   | \$34           | \$34    | \$34   |
| MENUDEO           | \$39            | \$39       | \$39           | \$39       | \$39            | \$39             | \$39        | \$39   | \$39           | \$39    | \$39   |

**Colores sólidos 300 ml**

| CÓDIGO            | AES312      | AES313     | AES314   | AES315        | AES316       | AEM301   | AEM302 | AEM303 | AET301                 | AET302                    | AET303                  |
|-------------------|-------------|------------|----------|---------------|--------------|----------|--------|--------|------------------------|---------------------------|-------------------------|
| COLOR             | Café tabaco | Azul cielo | Ultramar | Azul orgánico | Verde bosque | Aluminio | Cromo  | Oro    | Negro alta temperatura | Aluminio alta temperatura | Blanco alta temperatura |
| COLOR ILUSTRATIVO |             |            |          |               |              |          |        |        |                        |                           |                         |
| 📦                 | 1           | 1          | 1        | 1             | 1            | 1        | 1      | 1      | 1                      | 1                         | 1                       |
| MAYOREO           | \$34        | \$34       | \$34     | \$34          | \$34         | \$48     | \$48   | \$48   | \$87                   | \$87                      | \$87                    |
| MENUDEO           | \$39        | \$39       | \$39     | \$39          | \$39         | \$56     | \$56   | \$56   | \$101                  | \$101                     | \$101                   |

**\$ PVL**

**NUEVO**



PINTURAS, IMPERMEABILIZANTES Y SELLADORES

PINTURAS EN AEROSOL 400 ML

\$ PVL



NUEVO



Colores sólidos 400 ml

| CÓDIGO            | AES401          | AES402         | AES403     | AES404          | AES405 | AES406     | AES407     | AES408           | AES409      | AES410 | AES411      | AES412 | AES413         | AES414               |
|-------------------|-----------------|----------------|------------|-----------------|--------|------------|------------|------------------|-------------|--------|-------------|--------|----------------|----------------------|
| COLOR             | Negro brillante | Negro satinado | Negro mate | Gris maquinaria | Gris   | Gris acero | Gris claro | Blanco brillante | Blanco mate | Barniz | Barniz mate | Marfil | Amarillo limón | Amarillo caterpillar |
| COLOR ILUSTRATIVO |                 |                |            |                 |        |            |            |                  |             |        |             |        |                |                      |
| 1                 | 1               | 1              | 1          | 1               | 1      | 1          | 1          | 1                | 1           | 1      | 1           | 1      | 1              | 1                    |
| MAYOREO           | \$44            | \$44           | \$44       | \$44            | \$44   | \$44       | \$44       | \$44             | \$44        | \$44   | \$44        | \$44   | \$44           | \$44                 |
| MENUDEO           | \$51            | \$51           | \$51       | \$51            | \$51   | \$51       | \$51       | \$51             | \$51        | \$51   | \$51        | \$51   | \$51           | \$51                 |

Colores sólidos 400 ml

| CÓDIGO            | AES415    | AES416  | AES417        | AES418        | AES419  | AES420 | AES421      | AES422      | AES423     | AES424   | AES425        | AES426    | AES427          | AES428       |
|-------------------|-----------|---------|---------------|---------------|---------|--------|-------------|-------------|------------|----------|---------------|-----------|-----------------|--------------|
| COLOR             | Café ocre | Naranja | Rojo primario | Rosa mexicano | Magenta | Rojo   | Rojo oscuro | Café tabaco | Azul cielo | Ultramar | Azul orgánico | Esmeralda | Verde ecológico | Verde bosque |
| COLOR ILUSTRATIVO |           |         |               |               |         |        |             |             |            |          |               |           |                 |              |
| 1                 | 1         | 1       | 1             | 1             | 1       | 1      | 1           | 1           | 1          | 1        | 1             | 1         | 1               | 1            |
| MAYOREO           | \$44      | \$44    | \$44          | \$44          | \$44    | \$44   | \$44        | \$44        | \$44       | \$44     | \$44          | \$44      | \$44            | \$44         |
| MENUDEO           | \$51      | \$51    | \$51          | \$51          | \$51    | \$51   | \$51        | \$51        | \$51       | \$51     | \$51          | \$51      | \$51            | \$51         |

Colores metálicos 400 ml

| CÓDIGO            | AEM401         | AEM402   | AEM403 | AEM404 | AEM405 | AEM406        | AEM407        | AEM408         |
|-------------------|----------------|----------|--------|--------|--------|---------------|---------------|----------------|
| COLOR             | Negro metálico | Aluminio | Cromo  | Oro    | Cobre  | Rojo metálico | Azul metálico | Verde metálico |
| COLOR ILUSTRATIVO |                |          |        |        |        |               |               |                |
| 1                 | 1              | 1        | 1      | 1      | 1      | 1             | 1             | 1              |
| MAYOREO           | \$53           | \$53     | \$53   | \$53   | \$53   | \$53          | \$53          | \$53           |
| MENUDEO           | \$61           | \$61     | \$61   | \$61   | \$61   | \$61          | \$61          | \$61           |

Colores fluorescentes 400 ml

| CÓDIGO            | AEF401                | AEF402               | AEF403            | AEF404            | AEF405             |
|-------------------|-----------------------|----------------------|-------------------|-------------------|--------------------|
| COLOR             | Amarillo fluorescente | Naranja fluorescente | Rosa fluorescente | Azul fluorescente | Verde fluorescente |
| COLOR ILUSTRATIVO |                       |                      |                   |                   |                    |
| 1                 | 1                     | 1                    | 1                 | 1                 | 1                  |
| MAYOREO           | \$53                  | \$53                 | \$53              | \$53              | \$53               |
| MENUDEO           | \$61                  | \$61                 | \$61              | \$61              | \$61               |

ESMALTES DE SECADO RÁPIDO



- Esmalte alquidálico base solvente.
- Rendimiento aprox. de 6 m<sup>2</sup>/l.
- Acabado brillante.
- Solvente 10-15% con solvente o gasolina.
- Protege y embellece las superficies a pintar.
- Tiempo de secado:
  - Tacto: 15 min.
  - Curado: 72 h.
- NOM 018 STPS 2015.



SP40100



SP40200



SP40300

LATA

| CÓDIGO            | Lata de 250 ml |         | Lata de 1 l |         |         |                |         | Lata de 4 L |         |         |                |             |            |         |
|-------------------|----------------|---------|-------------|---------|---------|----------------|---------|-------------|---------|---------|----------------|-------------|------------|---------|
|                   | SP40100        | SP40199 | SP40200     | SP40212 | SP40245 | SP40262        | SP40299 | SP40300     | SP40312 | SP40345 | SP40362        | SP40369     | SP40393    | SP40399 |
| COLOR             | Blanco         | Negro   | Blanco      | Canario | Rojo    | Azul brillante | Negro   | Blanco      | Canario | Rojo    | Azul brillante | Azul oscuro | Gris claro | Negro   |
| COLOR ILUSTRATIVO |                |         |             |         |         |                |         |             |         |         |                |             |            |         |
| 1                 | 12             | 12      | 6           | 6       | 6       | 6              | 6       | 2           | 2       | 2       | 2              | 2           | 2          | 2       |
| MAYOREO           | \$67           | \$67    | \$195       | \$195   | \$195   | \$195          | \$195   | \$735       | \$735   | \$735   | \$735          | \$735       | \$735      | \$735   |
| MENUDEO           | \$78           | \$78    | \$226       | \$226   | \$226   | \$226          | \$226   | \$853       | \$853   | \$853   | \$853          | \$853       | \$853      | \$853   |

ESMALTES ANTICORROSIVOS



- Esmalte alquidálico, base solvente.
- Rendimiento aprox. de 7 m<sup>2</sup>/l.
- Acabado brillante.
- Solvente 10-15% con solvente o gasolina.
- Tiempo de secado:
  - Tacto: 4 h.
  - Curado: 7 días.
- NOM 018 STPS 2015.



SP30100



SP30200



SP30300

LATA

| CÓDIGO            | Lata de 250 ml |         | Lata de 1 l |         | Lata de 4 l |         |
|-------------------|----------------|---------|-------------|---------|-------------|---------|
|                   | SP30100        | SP30199 | SP30200     | SP30299 | SP30300     | SP30399 |
| COLOR             | Blanco         | Negro   | Blanco      | Negro   | Blanco      | Negro   |
| COLOR ILUSTRATIVO |                |         |             |         |             |         |
| 1                 | 12             | 12      | 6           | 6       | 2           | 2       |
| MAYOREO           | \$55           | \$55    | \$160       | \$160   | \$539       | \$539   |
| MENUDEO           | \$64           | \$64    | \$186       | \$186   | \$625       | \$625   |

**PINTURAS, IMPERMEABILIZANTES Y SELLADORES**

**ESMALTES ANTICORROSIVOS METAL PRIMER**



SP50356

LATA

- Esmalte alquídico, base solvente.
- Rendimiento aprox. de 16-18 m<sup>2</sup>/l.
- Acabado mate.
- Solvente 30 a 40% de solvente 6032, X-100 ó T-200.
- Tiempo de secado:
  - Tacto: 45 min.
  - Curado: 7 días 80%.
- NOM 018 STPS 2015.

|                           | Lata de 1 L | Lata de 4 L |
|---------------------------|-------------|-------------|
| <b>CÓDIGO</b>             | SP50256     | SP50356     |
| <b>COLOR</b>              | Rojo óxido  | Rojo óxido  |
| <b>COLOR ILLUSTRATIVO</b> |             |             |
|                           | 1           | 1           |
| <b>MAYOREO</b>            | \$145       | \$485       |
| <b>MENUDEO</b>            | \$168       | \$563       |

**PINTURAS VINÍLICAS**



SP20400

CUBETA

- Pintura vinil-acrílica.
- Rendimiento aprox. de 6 m<sup>2</sup>/L.
- Exteriores e interiores.
- Duración 6 meses hasta 1 año.
- Solvente 10% de agua limpia.
- Tiempo de secado:
  - Tacto: 30 min.
  - Curado: 72 h.
- NOM 018 STPS 2015.

|                           | botev de 4 l | Cubeta de 19 l |         |               |          |                |
|---------------------------|--------------|----------------|---------|---------------|----------|----------------|
| <b>CÓDIGO</b>             | *SP20300     | SP20400        | SP20421 | SP20422       | SP20466  | SP20476        |
| <b>COLOR</b>              | Blanco       | Blanco         | Marfil  | Amarillo paja | Azul mar | Verde pistache |
| <b>COLOR ILLUSTRATIVO</b> |              |                |         |               |          |                |
|                           | 2            | 1              | 1       | 1             | 1        | 1              |
| <b>MAYOREO</b>            | \$189        | \$610          | \$610   | \$610         | \$610    | \$610          |
| <b>MENUDEO</b>            | \$219        | \$708          | \$708   | \$708         | \$708    | \$708          |

**SELLADORES VINÍLICOS**



SV100



SV200

\* CUBETA LATA

- Tipo vinílico.
- Rendimiento aprox. de 11 m<sup>2</sup>/L.
- Acabado semibrillante.
- Solvente 5 partes de agua limpia por una parte de sellado.
- Tiempo de secado:
  - Tacto: 30 min.
  - Curado: 72 h.

|                           | Lata de 4 l | Cubeta de 19 l |
|---------------------------|-------------|----------------|
| <b>CÓDIGO</b>             | SV100       | *SV200         |
| <b>COLOR</b>              | Blanco      | Blanco         |
| <b>COLOR ILLUSTRATIVO</b> |             |                |
|                           | 1           | 1              |
| <b>MAYOREO</b>            | \$230       | \$840          |
| <b>MENUDEO</b>            | \$267       | \$974          |

**PINTURAS VINÍLICAS PREMIUM**



SP10400

CUBETA

- Pintura vinil-acrílica.
- Rendimiento aprox. de 7m<sup>2</sup>/L.
- Exteriores e interiores.
- Duración hasta de 4 años.
- Acabado mate.
- Solvente 10% de agua limpia.
- Tiempo de secado:
  - Tacto: 30 min.
  - Curado: 72 h.
- NOM 018 STPS 2015.

|                           | Cubeta de 19 L |                  |                  |         |              |              |         |
|---------------------------|----------------|------------------|------------------|---------|--------------|--------------|---------|
| <b>CÓDIGO</b>             | SP10400        | SP10414          | SP10416          | SP10421 | SP10446      | SP10468      | SP10499 |
| <b>COLOR</b>              | Blanco         | Amarillo intenso | Amarillo durazno | Marfil  | Rojo taurino | Azul intenso | Negro   |
| <b>COLOR ILLUSTRATIVO</b> |                |                  |                  |         |              |              |         |
|                           | 1              | 1                | 1                | 1       | 1            | 1            | 1       |
| <b>MAYOREO</b>            | \$1,329        | \$1,329          | \$1,329          | \$1,329 | \$1,395      | \$1,395      | \$1,329 |
| <b>MENUDEO</b>            | \$1,542        | \$1,542          | \$1,542          | \$1,542 | \$1,618      | \$1,618      | \$1,542 |

**PINTURAS VINÍLICAS EN BOLSA**



SPB2300

BOLSA

- Para pintar interiores.
- Contenido neto: 3.78 litros.
- Excelente cobertura.
- Aplicación directa.
- Secado en 30 minutos.
- Lavable.
- No contiene plomo.
- NOM 018 STPS 2015.

|                           | Bolsa de 3,78 l |         |         |              |         |          |         |         |            |
|---------------------------|-----------------|---------|---------|--------------|---------|----------|---------|---------|------------|
| <b>CÓDIGO</b>             | SPB2300         | SPB2302 | SPB2334 | SPB2314      | SPB2317 | SPB2372  | SPB2360 | SPB2303 | SPB2309    |
| <b>COLOR</b>              | Blanco          | Crema   | Salmón  | Azul celeste | Rosa    | Turquesa | Lila    | Ostión  | Rojo óxido |
| <b>COLOR ILLUSTRATIVO</b> |                 |         |         |              |         |          |         |         |            |
|                           | 4               | 4       | 4       | 4            | 4       | 4        | 4       | 4       | 4          |
| <b>MAYOREO</b>            | \$155           | \$155   | \$155   | \$155        | \$155   | \$155    | \$155   | \$155   | \$155      |
| <b>MENUDEO</b>            | \$180           | \$180   | \$180   | \$180        | \$180   | \$180    | \$180   | \$180   | \$180      |

**IMPERMEABILIZANTES**



**RÁPIDA Y FÁCIL APLICACIÓN**



IMB3

CUBETA

- Impermeabilizante acrílico elastomérico, con fibras naturales integradas para evitar el uso de telas de refuerzo.
- Cubre 1 m<sup>2</sup> por litro, a dos capas.
- En color blanco se obtiene gran reflexión a rayos solares, con excelente resistencia al imperismo y a la transmisión de calor.
- Resinas de alta calidad para proteger techos y muros de la lluvia.
- Para techos en aplicaciones residenciales, comerciales o industriales.
- NOM 018 STPS 2015.

|                           | Cubeta de 19 l |            |         |            |
|---------------------------|----------------|------------|---------|------------|
| <b>CÓDIGO</b>             | IMB3           | IMT3       | IMB5    | IMT5       |
| <b>COLOR</b>              | Blanco         | Rojo óxido | Blanco  | Rojo óxido |
| <b>COLOR ILLUSTRATIVO</b> |                |            |         |            |
| <b>PROTECCIÓN</b>         | 3 años         | 3 años     | 5 años  | 5 años     |
|                           | 1              | 1          | 1       | 1          |
| <b>MAYOREO</b>            | \$995          | \$995      | \$1,190 | \$1,190    |
| <b>MENUDEO</b>            | \$1,154        | \$1,154    | \$1,380 | \$1,380    |

PRODUCTOS FERRETEROS

**CEMENTO PLÁSTICO**

**SELLADOR CEMENTO PLÁSTICO**



- Para usar como tapa poro, y primario promotor de adhesión en sistemas impermeabilizantes acrílicos.
- Puede usarse también como sellador para superficies que recibirán pinturas acrílicas o vinílicas.
- De alta calidad, con cargas minerales y fibras seleccionadas.
- Libre de solventes tóxicos o volátiles.
- NOM 018 STPS 2015.



**CUBETA**

| CÓDIGO | CONTENIDO | COLOR | 📦 | MAYOREO | MENUDEO |
|--------|-----------|-------|---|---------|---------|
| SCP4   | 4 litros  |       | 1 | \$365   | \$423   |

**RESANADORES DE MUROS**

**RESANADORES DE MUROS**



- Tiene una gran adherencia y al secar se puede lijar y pintar, ya que no pierde volumen.
- La manera más fácil y económica para rellenar cuarteaduras, hoyos pequeños, cabezas de clavos o tornillos, imperfecciones en paredes, etc.
- NOM 018 STPS 2015.



**113510**

**CUBETA**

| CÓDIGO | CAPACIDAD | 📦 | MAYOREO | MENUDEO |
|--------|-----------|---|---------|---------|
| 113510 | 1/4 litro | 1 | \$35    | \$41    |
| 113511 | 1/2 litro | 1 | \$79    | \$92    |
| 113512 | 1 litro   | 1 | \$120   | \$139   |

**DESTAPADOR DE CUBETAS**

**DESTAPADOR DE CUBETAS**



- Fabricado en polipropileno de alta resistencia.
- Para destapar cubetas de 19 lts y galón.

| CÓDIGO | 📦  | MAYOREO | MENUDEO |
|--------|----|---------|---------|
| 123354 | 12 | \$32    | \$37    |

**PARRILLAS ELÉCTRICAS Y QUEMADORES**

**ESTUFAS DE GAS 4 QUEMADORES**



**144706**



**144716**



**144717**

- De sobreponer para gas LP.
- Fabricada en acero.
- Encendido manual.
- Control de temperatura ajustable.
- Cubierta superior y parrilla desmontable.

| CÓDIGO | QUEMADORES | COLOR  | 📦 | MAYOREO | MENUDEO |
|--------|------------|--------|---|---------|---------|
| 144706 | 4          | Beige  | 1 | \$645   | \$748   |
| 144716 | 4          | Negro  | 1 | \$645   | \$748   |
| 144717 | 4          | Bianco | 1 | \$645   | \$748   |

**ESTUFAS DE GAS 2 QUEMADORES**



**144705**



**144712**



**144713**

- De sobreponer para gas LP.
- Fabricada en acero.
- Encendido manual.
- Control de temperatura ajustable.
- Cubierta superior y parrilla desmontable.

| CÓDIGO | QUEMADORES | COLOR  | 📦 | MAYOREO | MENUDEO |
|--------|------------|--------|---|---------|---------|
| 144705 | 2          | Beige  | 1 | \$325   | \$377   |
| 144712 | 2          | Negro  | 1 | \$325   | \$377   |
| 144713 | 2          | Bianco | 1 | \$325   | \$377   |

**PARRILLAS ELÉCTRICAS**



**144710**



**144711**

- Asas de baquelita, no se queman ni deforman.
- Fabricadas en lámina.

- Quemadores con apagadores independientes.

| CÓDIGO                   | 144710                 | 144711                 |
|--------------------------|------------------------|------------------------|
| QUEMADORES               | 1 con asas             | 2                      |
| POTENCIA (W)             | 650                    | 1450                   |
| TENSIÓN (V)              | 127                    | 127                    |
| FRECUENCIA (HZ)          | 60                     | 60                     |
| CORRIENTE (A)            | 5.11                   | 11.4                   |
| CONSUMO ENERGÉTICO (KWH) | 0.65                   | 0.145                  |
| MATERIAL DE RESISTENCIA  | Acero inoxidable       | Acero inoxidable       |
| MATERIAL DEL CUERPO      | Lámina fierro          | Lámina fierro          |
| RECURRIMIENTO            | Pintura electrostática | Pintura electrostática |
| 📦                        | 1                      | 1                      |
| MAYOREO                  | \$165                  | \$191                  |
| MENUDEO                  | \$450                  | \$522                  |

**QUEMADORES DE ALTA PRESIÓN**



**144700**

- Fabricados en aleación de hierro fundido con grafito y silicio de alta resistencia.
- Válvula aguja 1/4" x 1/4" HNPT.
- Tobera y puente cedula 14.
- Rondana galvanizada.
- Pintura anticorrosiva.

**GRANEL**

| CÓDIGO | MEDIDA | 📦 | MAYOREO | MENUDEO |
|--------|--------|---|---------|---------|
| 144700 | No. 2  | 1 | \$415   | \$481   |
| 144701 | No. 4  | 1 | \$469   | \$544   |
| 144702 | No. 6  | 1 | \$645   | \$748   |

**MOLINO PARA GRANOS**



- Ideal para moler granos de maíz, café, nueces, elote, etcétera.
- Haz tu propia harina.
- Haz tu propia masa.
- Capacidad de la tolva: 500 g.
- Material: hierro fundido.



| CÓDIGO | CAPACIDAD DE MOLIENDA | 📦 | MAYOREO | MENUDEO |
|--------|-----------------------|---|---------|---------|
| MOGRA1 | 13,600 gramos/min     | 1 | \$545   | \$632   |

**SELLADORES DE LLANTAS**

**SELLADORES DE LLANTAS (PONCHOLINAS)**



**107374**

**107375**

- Presuriza y vulcaniza la llanta, fácil de usar sin gato ni herramienta alguna.
- Exclusiva válvula antiderrames que se enrosca en cualquier llanta.
- No daña la capa de ozono.
- De un solo uso.
- NOM 018 STPS 2015.

**LATA**

| CÓDIGO | CONTENIDO | 📦  | MAYOREO | MENUDEO |
|--------|-----------|----|---------|---------|
| 107374 | 12 oz     | 12 | \$47    | \$55    |
| 107375 | 15 oz     | 12 | \$70    | \$81    |

## TELAS PARA MOSQUITERO

### TELAS PARA MOSQUITERO DE ALUMINIO



ALUMINIO BRILLANTE

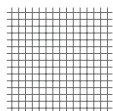

\$ PVL



138104  
En rollo



138101  
En bobina

- No se deforma.
- Para todo clima.
- 100% aluminio.
- 18 x 14 hilos x pulg<sup>2</sup>.
- Diámetro de hilo 0.22 mm.
- Ideal porque no se hunde al montaje.
- Fuerte, duradero y resistente a la oxidación.
- Revestimiento de protección que fortalece y mejora la apariencia.

- 100% aluminio.
- Fuerte, duradero y resistente a la oxidación.
- Revestimiento de protección que fortalece y mejora la apariencia.
- Para todo clima.
- No se deforma.
- Ideal porque no se hunde al montaje.
- 18 x 14 hilos x pulg<sup>2</sup>.
- Diámetro de hilo 0.22 mm.

| CÓDIGO | MEDIDA    | DESCRIPCIÓN | MAYOREO | MENUDEO |
|--------|-----------|-------------|---------|---------|
| 138104 | 0.9x2.1 m | En rollo 9  | \$155   | \$180   |
| 138105 | 1.2x2.1 m | En rollo 9  | \$210   | \$244   |

| CÓDIGO | MEDIDA   | DESCRIPCIÓN | MAYOREO | MENUDEO |
|--------|----------|-------------|---------|---------|
| 138100 | 0.6x30 m | En bobina 1 | \$1,435 | \$1,665 |
| 138101 | 0.9x30 m | En bobina 1 | \$2,115 | \$2,453 |
| 138102 | 1.2x30 m | En bobina 1 | \$2,860 | \$3,318 |

### TELAS PARA MOSQUITERO DE PLÁSTICO



100% POLIETILENO

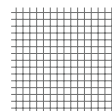

\$ PVL



138115  
En bobina

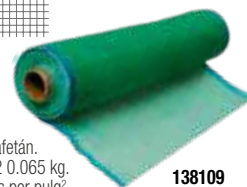

138109  
En bobina

- Tejido tipo tafetán.
- Peso por m<sup>2</sup> 0.065 kg.
- 13 x 15 hilos por pulg<sup>2</sup>.
- 100% polietileno de alta densidad.
- Orillas con remetido para reforzar y mejorar la presentación del producto.
- Elongación máxima del hilo del 20 al 25%.

- Tejido tipo tafetán.
- Peso por m<sup>2</sup> 0.065 kg.
- 13 x 15 hilos por pulg<sup>2</sup>.
- 100% polietileno de alta densidad.
- Orillas con remetido para reforzar y mejorar la presentación del producto.
- Elongación máxima del hilo del 20 al 25%.

GRANEL

| CÓDIGO | MEDIDA      | COLOR  | MAYOREO | MENUDEO | CÓDIGO | MEDIDA      | COLOR   | MAYOREO | MENUDEO |
|--------|-------------|--------|---------|---------|--------|-------------|---------|---------|---------|
| 138113 | 0.6 x 30 m  | Gris 1 | \$245   | \$284   | 138106 | 0.6 x 30 m  | Verde 1 | \$245   | \$284   |
| 138114 | 0.75 x 30 m | Gris 1 | \$295   | \$342   | 138107 | 0.75 x 30 m | Verde 1 | \$295   | \$342   |
| 138115 | 0.9 x 30 m  | Gris 1 | \$350   | \$406   | 138108 | 0.9 x 30 m  | Verde 1 | \$350   | \$406   |
| 138116 | 1.05 x 30 m | Gris 1 | \$419   | \$486   | 138109 | 1.05 x 30 m | Verde 1 | \$419   | \$486   |
| 138117 | 1.2 x 30 m  | Gris 1 | \$489   | \$567   | 138110 | 1.2 x 30 m  | Verde 1 | \$489   | \$567   |
| 138118 | 1.5 x 30 m  | Gris 1 | \$590   | \$684   | 138111 | 1.5 x 30 m  | Verde 1 | \$590   | \$684   |
| 138119 | 1.7 x 30 m  | Gris 1 | \$670   | \$777   | 138112 | 1.7 x 30 m  | Verde 1 | \$670   | \$777   |

### EXHIBIDOR CON TELAS PARA MOSQUITERO

75  
PIEZAS



Contenido: pág. 505.

| CÓDIGO   | DESCRIPCIÓN                               | MAYOREO  | MENUDEO  |
|----------|---|----------|----------|
| EXHTELAC | Telas plásticas y metálicas más exhibidor | \$49,015 | \$56,857 |

### TAQUETES

#### TAQUETES BLANCOS



TQ6

- Precio por bolsa con 25 piezas.
- Adecuado para concreto y materiales de construcción.
- Fabricados en polipropileno de alto impacto.
- Cuenta con lengüetas de sujeción que impiden girar el taquete dentro del barreno.

| CÓDIGO | MEDIDA | MAYOREO | MENUDEO |
|--------|--------|---------|---------|
| TQ6    | 6 mm   | \$6     | \$7     |
| TQ8    | 8 mm   | \$8.70  | \$10    |
| TQ10   | 10 mm  | \$11    | \$13    |

### TRAMPAS

#### TRAMPAS ADHESIVAS PARA ROEDOR



135011

- Para atrapar insectos y roedores hasta en los rincones más difíciles de alcanzar.
- Charola con diseño para completa accesibilidad.
- Sin olor.
- Inofensivo en humanos.
- Con poderoso adhesivo que no dejara escapar al roedor.

| CÓDIGO | DESCRIPCIÓN                        | MAYOREO | MENUDEO |
|--------|------------------------------------|---------|---------|
| 135011 | 2 charolas chicas de 10.1 x 7.7 cm | \$16    | \$19    |
| 135010 | 2 charolas grandes de 24 x 11.5 cm | \$47    | \$55    |

#### TRAMPAS PARA RATONES

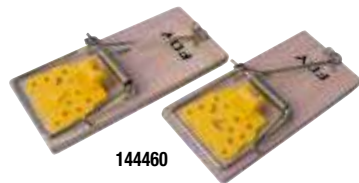

144460



144461

- Pedal de activación sensible al contacto.
- Resorte tratado termicamente para mayor presión.

| CÓDIGO | DESCRIPCIÓN                | MAYOREO | MENUDEO |
|--------|----------------------------|---------|---------|
| 144460 | 2 ratoneras de 4.5 x 10 cm | \$15    | \$17    |
| 144461 | Ratonera de 8 x 17 cm      | \$25    | \$29    |

### ZANCOS CON ELEVACIÓN

#### ZANCOS CON ELEVACIÓN

\* \$ PVL



131000

- Zancos ajustables con doble sistema de seguridad.
- Capacidad de 105 kg / 230 lb.
- Cuerpo de aluminio.
- Cuenta con cinchos de agarre para mayor seguridad, así como con una abrazadera con esponja en el área de la pantorrilla para mayor confort.
- Soporte ajustable para alcanzar la altura deseada.

| CÓDIGO    | DESCRIPCIÓN         | MAYOREO | MENUDEO |
|-----------|---------------------|---------|---------|
| *131000   | Elevación 18" a 30" | \$4,220 | \$4,895 |
| Repuestos |                     |         |         |
| RBZANCO   | Zapata de repuesto  | \$205   | \$238   |
| RPZANCO   | Repuesto pie zanco  | \$419   | \$486   |

**SURTEK**  
HERRAMIENTAS PARA PROFESIONALES

**MERCADEO**



**10**

**VIVE LA  
EXPERIENCIA SURTEK**

[urrea.com](http://urrea.com)

Estamos mejorando constantemente nuestros productos, es por esto que la información, imagen, características y disponibilidad de los mismos pueden cambiar sin previo aviso.

**MANUAL Y LISTAS DE PRECIOS**

**MANUAL DE HERRAMIENTAS URREA**



| CÓDIGO | DESCRIPCIÓN                             | UNIDAD | MAYOREO | MENUDEO |
|--------|---|--------|---------|---------|
| MHU10E | Manual de herramientas Urrea 2010 en CD | 1      | \$48    | \$56    |

**LISTA DE PRECIOS URREA**

**NUEVO**



| CÓDIGO | DESCRIPCIÓN                 | UNIDAD | MAYOREO | MENUDEO |
|--------|-----------------------------|--------|---------|---------|
| LPU21  | Lista de precios Urrea 2021 | 1      | \$83    | \$96    |

**LISTA DE PRECIOS SURTEK Y LOCK**

**NUEVO**



| CÓDIGO | DESCRIPCIÓN                         | UNIDAD | MAYOREO | MENUDEO |
|--------|-------------------------------------|--------|---------|---------|
| LPSL21 | Lista de precios Surtek y Lock 2021 | 1      | \$83    | \$96    |

**JUEGOS DE MESA**

**BARAJA DE PÓKER**

**NUEVO**



- Dimensiones: 8.7 x 5.7 cm.
- Incluye estuche de plástico.

| CÓDIGO | DESCRIPCIÓN            | UNIDAD | MAYOREO | MENUDEO |
|--------|------------------------|--------|---------|---------|
| BARPS  | Baraja de póker Surtek | 1      | \$70    | \$81    |

**DOMINÓ**



**CAJA**

| CÓDIGO | DESCRIPCIÓN                    | UNIDAD | MAYOREO | MENUDEO |
|--------|--------------------------------|--------|---------|---------|
| DOMS   | De acrílico con caja de madera | 1      | \$490   | \$568   |

**JUEGO TORRE DE BLOQUES DE MADERA**

**NUEVO**



- Incluye:
  - Dados
  - Bolsa con cordón para guardar las fichas.

| CÓDIGO | DESCRIPCIÓN                      | UNIDAD | MAYOREO | MENUDEO |
|--------|----------------------------------|--------|---------|---------|
| JENGS  | Juego torre de bloques de madera | 1      | \$305   | \$354   |

**ARTÍCULOS PROMOCIONALES**

**BALÓN DE FÚTBOL SOCCER**



**BOLSA**

| CÓDIGO | DESCRIPCIÓN                      | UNIDAD | MAYOREO | MENUDEO |
|--------|----------------------------------|--------|---------|---------|
| FUTS   | Vinil cosido, #5, diámetro 70 cm | 1      | \$      | \$232   |

**BANCO PARA MOSTRADOR**



- Con asiento acolchonado fabricado en PVC.
- Estructura de acero cromado con 4 patas.
- Capacidad máxima: 120 kg.
- Diámetro del asiento: 14".
- Bases antiderrapantes.

| CÓDIGO | MEDIDAS                      | UNIDAD | MAYOREO | MENUDEO |
|--------|------------------------------|--------|---------|---------|
| 137079 | Diámetro 355 mm, alto 770 mm | 1      | \$1,345 | \$1,560 |

**BOLSA PLÁSTICA DE POLIETILENO**



- Paquete con 200 piezas.

| CÓDIGO | MEDIDA     | UNIDAD | MAYOREO | MENUDEO |
|--------|------------|--------|---------|---------|
| BOL50  | 40 x 50 cm | 1      | \$655   | \$760   |

**CILINDRO PARA AGUA**



PRODUCTO MEJORADO



- Con válvula de seguridad y popote.

**BOLSA**

| CÓDIGO | DESCRIPCIÓN                             | UNIDAD | MAYOREO | MENUDEO |
|--------|---|--------|---------|---------|
| CIL700 | Cilindro para agua, capacidad de 700 ml | 1      | \$165   | \$191   |

**CUADERNO PASTA DURA**



| CÓDIGO | DESCRIPCIÓN                   | UNIDAD | MAYOREO | MENUDEO |
|--------|-------------------------------|--------|---------|---------|
| CUAD20 | Cuaderno 100 hojas pasta dura | 1      | \$219   | \$254   |

ARTÍCULOS PROMOCIONALES

MULTIHERRAMIENTA 16-1



CAJA

| CÓDIGO | DESCRIPCIÓN                  | CAJAS | MAYOREO | MENUDEO |
|--------|------------------------------|-------|---------|---------|
| 127193 | De acero con mango de madera | 1     | \$375   | \$435   |

PARAGUAS



BOLSA

• Con funda.

| CÓDIGO | MEDIDA                               | CAJAS | MAYOREO | MENUDEO |
|--------|--------------------------------------|-------|---------|---------|
| PAR100 | 93 cm de diámetro<br>23.5 cm cerrado | 1     | \$225   | \$261   |

PARASOL METALIZADO PARA AUTOMÓVIL



BOLSA

• Cuenta con 2 ventosas de succión para adherir al cristal.

| CÓDIGO | MEDIDA         | CAJAS | MAYOREO | MENUDEO |
|--------|----------------|-------|---------|---------|
| PSOLS  | 127 cm x 60 cm | 1     | \$105   | \$122   |

LLAVEROS



100P



127128



122090



LLPA100



127194



F108P



127195

BOLSA

| CÓDIGO | DESCRIPCIÓN                   | CAJAS | MAYOREO | MENUDEO |
|--------|-------------------------------|-------|---------|---------|
| 100P   | Minidestornillador            | 25    | \$15    | \$17    |
| 122090 | Flexómetro de 1.5 m           | 10    | \$27    | \$31    |
| F108P  | Llave combinada corta de 1/4" | 25    | \$40    | \$46    |

| CÓDIGO  | DESCRIPCIÓN | CAJAS | MAYOREO | MENUDEO |
|---------|-------------|-------|---------|---------|
| 127128  | Destapador  | 100   | \$24    | \$28    |
| LLPA100 | Mini pala   | 1     | \$43    | \$50    |
| 127194  | Mini hacha  | 1     | \$43    | \$50    |

| CÓDIGO | DESCRIPCIÓN            | CAJAS | MAYOREO | MENUDEO |
|--------|------------------------|-------|---------|---------|
| 127195 | Mini casco, destapador | 1     | \$31    | \$36    |

LONCHERA CON ASA



• Gran capacidad.

BOLSA

• Interior en PVC 100% impermeable.  
• Correa ajustable.

| CÓDIGO | MEDIDA          | CAJAS | MAYOREO | MENUDEO |
|--------|-----------------|-------|---------|---------|
| LONCHS | 28 x 24 x 17 cm | 1     | \$279   | \$324   |

RELOJ DE PARED



CAJA

• Requiere 1 pila AA no incluida.

| CÓDIGO | DESCRIPCIÓN                             | CAJAS | MAYOREO | MENUDEO |
|--------|---|-------|---------|---------|
| STKREL | De plástico color acero, diámetro 28 cm | 1     | \$185   | \$215   |

PLUMAS



PLMS



PLAS



BOLSA

| CÓDIGO | DESCRIPCIÓN              | CAJAS | MAYOREO | MENUDEO |
|--------|--------------------------|-------|---------|---------|
| PLMS   | De plástico, tinta negra | 10    | \$14    | \$16    |
| PLAS   | Pluma de acero           | 1     | \$205   | \$238   |

TAPETE SURTEK



BOLSA

| CÓDIGO | DESCRIPCIÓN                          | CAJAS | MAYOREO | MENUDEO |
|--------|--------------------------------------|-------|---------|---------|
| TAPES  | Tapete de entrada Surtek 110 x 60 cm | 1     | \$1,170 | \$1,357 |

**CAMPING**

**KIT DE ASADO**



**CAJA**

| CÓDIGO | DESCRIPCIÓN | CAJAS | MAYOREO | MENUDEO |
|--------|-------------|-------|---------|---------|
| KASA   | Kit asado   | 1     | \$650   | \$754   |

**MESA PLEGABLE**



| CÓDIGO | MEDIDA           | CAJAS | MAYOREO | MENUDEO |
|--------|------------------|-------|---------|---------|
| MEPLE  | 66 x 80 x 135 cm | 1     | \$3,359 | \$3,896 |

**ASADOR**



**CAJA**

| CÓDIGO | MEDIDA                                     | CAJAS | MAYOREO | MENUDEO |
|--------|--|-------|---------|---------|
| 127116 | 106 x 64 x 84 cm con charola de 51 x 51 cm | 1     | \$3,445 | \$3,996 |

**SILLA PLEGABLE**



**CAJA**

| CÓDIGO | DESCRIPCIÓN | CAJAS | MAYOREO | MENUDEO |
|--------|-------------|-------|---------|---------|
| 127117 | De loneta   | 1     | \$609   | \$706   |

• Con portavasos.

**CASA DE CAMPAÑA PARA 2 PERSONAS**



**BOLSA**

| CÓDIGO | MEDIDA             | CAJAS | MAYOREO | MENUDEO |
|--------|--------------------|-------|---------|---------|
| CCAMP  | 200 x 160 x 130 cm | 1     | \$1,269 | \$1,472 |

**TERMO DE 3.78 LITROS (1 GALÓN)**



**CAJA**

| CÓDIGO | MEDIDA         | CAJAS | MAYOREO | MENUDEO |
|--------|----------------|-------|---------|---------|
| TER1G  | 20.5 x 29.5 cm | 1     | \$365   | \$423   |

**COLCHÓN INFLABLE INDIVIDUAL**

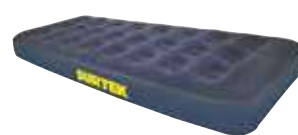

**CAJA**

| CÓDIGO | DESCRIPCIÓN   | CAJAS | MAYOREO | MENUDEO |
|--------|---|-------|---------|---------|
| COLIND | Superficie terciopelo, dimensiones 73 x 191 x 22 cm | 1     | \$555   | 644     |

**HIELERA DE 20 LITROS**



**CAJA**

| CÓDIGO | MEDIDA              | CAJAS | MAYOREO | MENUDEO |
|--------|---------------------|-------|---------|---------|
| HIEL20 | 38 x 27.5 x 34.5 cm | 1     | \$1,055 | \$1,224 |

**MALETAS Y MOCHILAS**

**MALETA PARA VIAJE 20" CON RUEDAS**



- Material ABS, ruedas con giro 360°.
- Asa telescópica con sistema de botón automático.
- Candado de combinación.

**CAJA**

| CÓDIGO | MEDIDA          | CAJAS | MAYOREO | MENUDEO |
|--------|-----------------|-------|---------|---------|
| MIRIS1 | 51 x 32 x 22 cm | 1     | \$2,349 | \$2,725 |

**MALETA SPORT**



**BOLSA**

| CÓDIGO | MEDIDA          | CAJAS | MAYOREO | MENUDEO |
|--------|-----------------|-------|---------|---------|
| MSP0S  | 57 x 33 x 27 cm | 1     | \$769   | \$892   |

**MOCHILA SPORT SURTEK**

**NUEVO**



- Fabricada en 100% poliéster.
- Amplio compartimento principal con espacio para laptop de hasta 13.5".

**BOLSA**

| CÓDIGO | MEDIDA          | CAJAS | MAYOREO | MENUDEO |
|--------|-----------------|-------|---------|---------|
| MOCHS1 | 45 x 22 x 32 cm | 1     | \$455   | \$528   |

**MOCHILA CON PORTALAPTOP**



**BOLSA**

| CÓDIGO | MEDIDA          | CAJAS | MAYOREO | MENUDEO |
|--------|-----------------|-------|---------|---------|
| MOCHS  | 40 x 20 x 50 cm | 1     | \$1,595 | \$1,850 |

**MEMORIAS USB**

**MEMORIA USB ROTOMARTILLO 16 GB**



**BOLSA**

- De PVC.
- Medidas 7.7 x 5.6 cm

| CÓDIGO  | DESCRIPCIÓN     | CAJAS | MAYOREO | MENUDEO |
|---------|-----------------|-------|---------|---------|
| MUSB16R | Capacidad 16 GB | 1     | \$420   | \$487   |

**MEMORIA USB 16 GB**



**BOLSA**

- De acrílico con luz LED.
  - Medidas 4.5 x 1 cm
- | CÓDIGO  | DESCRIPCIÓN     | CAJAS | MAYOREO | MENUDEO |
|---------|-----------------|-------|---------|---------|
| MUSB16S | Capacidad 16 GB | 1     | \$435   | \$505   |



TAZAS Y TERMOS

TARRO TÉRMICO DE ACERO INOXIDABLE



• Con doble orificio para beber.

CAJA

| CÓDIGO | DESCRIPCIÓN                          | MAYOREO | MENUEO |
|--------|--------------------------------------|---------|--------|
| TRSA   | De acero inoxidable capacidad 400 ml | 1 \$250 | \$290  |

TARRO TÉRMICO



CAJA

| CÓDIGO | DESCRIPCIÓN                  | MAYOREO | MENUEO |
|--------|------------------------------|---------|--------|
| TRS    | De plástico capacidad 400 ml | 1 \$120 | \$139  |

TAZA TÉRMICA



PRODUCTO MEJORADO



• Válvula de seguridad giratoria con tapa de presión.

• Doble pared.

CAJA

| CÓDIGO | DESCRIPCIÓN                              | MAYOREO | MENUEO |
|--------|--|---------|--------|
| TZG    | De acero inoxidable, capacidad de 350 ml | 1 \$179 | \$208  |

VASO TÉRMICO

NUEVO



• Chupón de succión anti-derrame.

CAJA

| CÓDIGO | DESCRIPCIÓN               | MAYOREO | MENUEO |
|--------|---------------------------|---------|--------|
| VADE   | Vaso térmico anti-derrame | 1 \$350 | \$406  |

TEXTILES

BATA



BAT100L

Vista trasera

BOLSA

| CÓDIGO   | TALLAS | MAYOREO | MENUEO |
|----------|--------|---------|--------|
| BAT100M  | M      | 1 \$469 | \$544  |
| BAT100L  | L      | 1 \$469 | \$544  |
| BAT100XL | XL     | 1 \$469 | \$544  |

CAMISA AMARILLA MANGA CORTA



CAMC101M

BOLSA

| CÓDIGO   | TALLAS | MAYOREO | MENUEO |
|----------|--------|---------|--------|
| CAMC101C | CH     | 1 \$510 | \$592  |
| CAMC101M | M      | 1 \$510 | \$592  |
| CAMC101L | L      | 1 \$510 | \$592  |
| CAMC101X | XL     | 1 \$510 | \$592  |

CAMISA AZUL MANGA CORTA



CAMC102M

BOLSA

| CÓDIGO   | TALLAS | MAYOREO | MENUEO |
|----------|--------|---------|--------|
| CAMC102C | CH     | 1 \$510 | \$592  |
| CAMC102M | M      | 1 \$510 | \$592  |
| CAMC102L | L      | 1 \$510 | \$592  |
| CAMC102X | XL     | 1 \$510 | \$592  |

CASACA



Vista trasera

BOLSA

| CÓDIGO | TALLAS | MAYOREO | MENUEO |
|--------|--------|---------|--------|
| CAS100 | XL     | 1 \$195 | \$226  |

ROMPEVIENTO



NUEVO



RVSM

BOLSA

Espera fecha de lanzamiento.

| CÓDIGO | TALLAS | MAYOREO | MENUEO |
|--------|--------|---------|--------|
| RVSM   | M      | 1 \$795 | \$922  |
| RVSL   | L      | 1 \$795 | \$922  |
| RVSX   | XL     | 1 \$795 | \$922  |

SUDADERA CON GORRO



NUEVO



SUDSM

BOLSA

Espera fecha de lanzamiento.

| CÓDIGO | TALLAS | MAYOREO | MENUEO |
|--------|--------|---------|--------|
| SUDSM  | M      | 1 \$655 | \$760  |
| SUDSL  | L      | 1 \$655 | \$760  |
| SUDSX  | XL     | 1 \$655 | \$760  |

CHALECO CAPITONADO



PRODUCTO MEJORADO



CHA105M

BOLSA

• Acabado capitonado en rombos.

| CÓDIGO  | TALLAS | MAYOREO | MENUEO |
|---------|--------|---------|--------|
| CHA105M | M      | 1 \$715 | \$829  |
| CHA105L | L      | 1 \$715 | \$829  |
| CHA105X | XL     | 1 \$715 | \$829  |

CHAMARRA CON FORRO



CHA110M

BOLSA

| CÓDIGO  | TALLAS | MAYOREO | MENUEO |
|---------|--------|---------|--------|
| CHA110M | M      | 1 \$779 | \$904  |
| CHA110L | L      | 1 \$779 | \$904  |
| CHA110X | XL     | 1 \$779 | \$904  |

**TEXTILES**

**CHAMARRA CON FORRO POLAR**



CHA100M

**BOLSA**

| CÓDIGO  | TALLAS | 📦 | MAYOREO | MENUDEO |
|---------|--------|---|---------|---------|
| CHA100M | M      | 1 | \$830   | \$963   |
| CHA100L | L      | 1 | \$830   | \$963   |
| CHA100X | XL     | 1 | \$830   | \$963   |

**CHAMARRA TIPO UNIVERSITARIA**



CHA106M

**BOLSA**

| CÓDIGO  | TALLAS | 📦 | MAYOREO | MENUDEO |
|---------|--------|---|---------|---------|
| CHA106M | M      | 1 | \$1,555 | \$1,804 |
| CHA106L | L      | 1 | \$1,555 | \$1,804 |
| CHA106X | XL     | 1 | \$1,555 | \$1,804 |

**PLAYERA CUELLO REDONDO COLOR BLANCO**



PLA100M

**BOLSA**

| CÓDIGO  | TALLAS | 📦 | MAYOREO | MENUDEO |
|---------|--------|---|---------|---------|
| PLA100C | CH     | 1 | \$83    | \$96    |
| PLA100M | M      | 1 | \$83    | \$96    |
| PLA100L | L      | 1 | \$83    | \$96    |
| PLA100X | XL     | 1 | \$83    | \$96    |

**PLAYERA CUELLO REDONDO COLOR AMARILLO**



PLA101M

**BOLSA**

| CÓDIGO  | TALLAS | 📦 | MAYOREO | MENUDEO |
|---------|--------|---|---------|---------|
| PLA101C | CH     | 1 | \$91    | \$106   |
| PLA101M | M      | 1 | \$91    | \$106   |
| PLA101L | L      | 1 | \$91    | \$106   |
| PLA101X | XL     | 1 | \$91    | \$106   |

**PLAYERA TIPO POLO PARA DAMA COLOR AMARILLO**



SPODAC

**BOLSA**

| CÓDIGO | TALLAS | 📦 | MAYOREO | MENUDEO |
|--------|--------|---|---------|---------|
| SPODAC | CH     | 1 | \$200   | \$232   |
| SPODAM | M      | 1 | \$200   | \$232   |

**PLAYERA TIPO POLO PARA DAMA COLOR AZUL**



SPODZC

**BOLSA**

| CÓDIGO | TALLAS | 📦 | MAYOREO | MENUDEO |
|--------|--------|---|---------|---------|
| SPODZC | CH     | 1 | \$195   | \$226   |
| SPODZM | M      | 1 | \$195   | \$226   |

**PLAYERA TIPO POLO PARA CABALLERO COLOR AMARILLO**



STKPOAM

**BOLSA**

| CÓDIGO  | TALLAS | 📦 | MAYOREO | MENUDEO |
|---------|--------|---|---------|---------|
| STKPOAC | CH     | 1 | \$190   | \$220   |
| STKPOAM | M      | 1 | \$190   | \$220   |
| STKPOAL | L      | 1 | \$190   | \$220   |
| STKPOAX | XL     | 1 | \$190   | \$220   |

**PLAYERA TIPO POLO PARA CABALLERO COLOR AZUL MARINO**



STKPOZM

**BOLSA**

| CÓDIGO  | TALLAS | 📦 | MAYOREO | MENUDEO |
|---------|--------|---|---------|---------|
| STKPOZC | CH     | 1 | \$190   | \$220   |
| STKPOZM | M      | 1 | \$190   | \$220   |
| STKPOZL | L      | 1 | \$190   | \$220   |
| STKPOZX | XL     | 1 | \$190   | \$220   |

**GORRA DE MICROFIBRA TIPO PESCADOR**



**BOLSA**

| CÓDIGO | DESCRIPCIÓN   | 📦 | MAYOREO | MENUDEO |
|--------|---------------|---|---------|---------|
| GOSP   | Tipo pescador | 1 | \$175   | \$203   |

**GORRA DE ALGODÓN**



**BOLSA**

| CÓDIGO | DESCRIPCIÓN    | 📦 | MAYOREO | MENUDEO |
|--------|----------------|---|---------|---------|
| GOSE   | Tipo escudería | 1 | \$135   | \$157   |

**GORRA DE MALLA**



**BOLSA**

| CÓDIGO | DESCRIPCIÓN  | 📦 | MAYOREO | MENUDEO |
|--------|--------------|---|---------|---------|
| GOSM1  | Tipo trucker | 1 | \$155   | \$180   |

**GORRA DRY FIT**



**BOLSA**

| CÓDIGO | DESCRIPCIÓN                 | 📦 | MAYOREO | MENUDEO |
|--------|-----------------------------|---|---------|---------|
| GOSFIT | Tela jersey, estilo cerrada | 1 | \$189   | \$219   |

**TABLAS EXHIBIDORAS**

**Características:**



**ARMELLAS PARA COLGAR**



**ESTRUCTURA TUBULAR 3/4"**



**TABLA MDF ESTRUCTURA METÁLICA**

**PRODUCTO PEGADO Y SUJETADO CON CINCHOS PLÁSTICOS.**

**TABLA EXHIBIDORA DE HERRAMIENTAS PARA CONSTRUCCIÓN**



- Contenido: pág. 507.
- El producto puede variar dependiendo la disponibilidad.

**CAJA**

| CÓDIGO | DESCRIPCIÓN                 | CAJAS | MAYOREO | MENUDEO |
|--------|-----------------------------|-------|---------|---------|
| TCON1  | Tabla exhibidora 80 x 80 cm | 1     | \$4,309 | \$4,998 |

**TABLA EXHIBIDORA DE HERRAMIENTAS PARA CARPINTERÍA**



- Contenido: pág. 507.
- El producto puede variar dependiendo la disponibilidad.

**CAJA**

| CÓDIGO | DESCRIPCIÓN                 | CAJAS | MAYOREO | MENUDEO |
|--------|-----------------------------|-------|---------|---------|
| TCAR1  | Tabla exhibidora 80 x 80 cm | 1     | \$4,940 | \$5,730 |

**TABLA EXHIBIDORA DE EQUIPO DE SEGURIDAD**



- Contenido: pág.508.
- El producto puede variar dependiendo la disponibilidad.

**CAJA**

| CÓDIGO | DESCRIPCIÓN                 | CAJAS | MAYOREO | MENUDEO |
|--------|-----------------------------|-------|---------|---------|
| TSEGU1 | Tabla exhibidora 80 x 80 cm | 1     | \$2,975 | \$3,451 |

**TABLA EXHIBIDORA DE HERRAMIENTAS PARA JARDINERÍA**



- Contenido: pág. 508.
- El producto puede variar dependiendo la disponibilidad.

**CAJA**

| CÓDIGO | DESCRIPCIÓN                 | CAJAS | MAYOREO | MENUDEO |
|--------|-----------------------------|-------|---------|---------|
| TJAR1  | Tabla exhibidora 80 x 80 cm | 1     | \$4,279 | \$4,964 |

**TABLAS EXHIBIDORAS DE HERRAMIENTAS PARA CONSTRUCCIÓN**



- Contenido: pág. 507.
- El producto puede variar dependiendo la disponibilidad.

**CAJA**

| CÓDIGO | DESCRIPCIÓN                     | CAJAS | MAYOREO | MENUDEO  |
|--------|---------------------------------|-------|---------|----------|
| TCON2  | 2 Tablas Exhibidoras 80 x 80 cm | 1     | \$8,845 | \$10,260 |

**TABLAS EXHIBIDORAS DE HERRAMIENTAS PARA CARPINTERÍA**



- Contenido: pág. 508.
- El producto puede variar dependiendo la disponibilidad.

**CAJA**

| CÓDIGO | DESCRIPCIÓN                     | CAJAS | MAYOREO | MENUDEO  |
|--------|---------------------------------|-------|---------|----------|
| TCAR2  | 2 Tablas Exhibidoras 80 x 80 cm | 1     | \$9,650 | \$11,194 |

**TABLAS EXHIBIDORAS DE EQUIPO DE SEGURIDAD**



- Contenido: pág. 508.
- El producto puede variar dependiendo la disponibilidad.

**CAJA**

| CÓDIGO | DESCRIPCIÓN                     | CAJAS | MAYOREO | MENUDEO |
|--------|---------------------------------|-------|---------|---------|
| TSEGU2 | 2 Tablas Exhibidoras 80 x 80 cm | 1     | \$6,045 | \$7,012 |

**TABLA EXHIBIDORA DE HERRAMIENTAS PARA JARDINERÍA**



- Contenido: pág. 509.
- El producto puede variar dependiendo la disponibilidad.

**CAJA**

| CÓDIGO | DESCRIPCIÓN                 | CAJAS | MAYOREO | MENUDEO |
|--------|-----------------------------|-------|---------|---------|
| TJAR2  | Tabla exhibidora 80 x 80 cm | 1     | \$3,315 | \$3,845 |

**TABLA EXHIBIDORA DE HERRAMIENTAS PARA PLOMERÍA**



- Contenido: pág. 507.
- El producto puede variar dependiendo la disponibilidad.

**CAJA**

| CÓDIGO | DESCRIPCIÓN                 | CAJAS | MAYOREO | MENUDEO  |
|--------|-----------------------------|-------|---------|----------|
| TPL01  | Tabla exhibidora 80 x 80 cm | 1     | \$9,010 | \$10,452 |

**TABLAS EXHIBIDORAS**

**TABLA EXHIBIDORA DE HERRAMIENTAS PARA HERRERÍA**



- Contenido: pág. 508.
- El producto puede variar dependiendo la disponibilidad.

**CAJA**

| CÓDIGO | DESCRIPCIÓN                 | 📦 | MAYOREO | MENUDEO |
|--------|-----------------------------|---|---------|---------|
| THERR1 | Tabla exhibidora 80 x 80 cm | 1 | \$5,660 | \$6,566 |

**TABLA EXHIBIDORA DE HERRAMIENTA MECÁNICA**



- Contenido: pág. 509.
- El producto puede variar dependiendo la disponibilidad.

**CAJA**

| CÓDIGO | DESCRIPCIÓN                 | 📦 | MAYOREO | MENUDEO |
|--------|-----------------------------|---|---------|---------|
| TMEC1  | Tabla exhibidora 80 x 80 cm | 1 | \$7,840 | \$9,094 |

**TABLA EXHIBIDORA DE HERRAMIENTA AUTOMOTRIZ**



- Contenido: pág. 509.
- El producto puede variar dependiendo la disponibilidad.

**CAJA**

| CÓDIGO | DESCRIPCIÓN                 | 📦 | MAYOREO | MENUDEO |
|--------|-----------------------------|---|---------|---------|
| TAUTI  | Tabla exhibidora 80 x 80 cm | 1 | \$5,345 | \$6,200 |

**RACKS DESPACHADORES**

**RACK DESPACHADOR PARA BOTAS DE SEGURIDAD**



PRODUCTO MEJORADO



- No incluye carga de producto.

**CAJA**

- Para un par de botas.

| CÓDIGO | MEDIDA          | 📦 | MAYOREO | MENUDEO |
|--------|-----------------|---|---------|---------|
| RBOTAS | 12 x 33 x 18 cm | 1 | \$275   | \$319   |

**RACK DESPACHADOR PARA BOTAS DE HULE**



- No incluye carga de producto.

**CAJA**

- Para una bota.

| CÓDIGO | MEDIDA          | 📦 | MAYOREO | MENUDEO |
|--------|-----------------|---|---------|---------|
| RBOTAH | 12 x 33 x 35 cm | 1 | \$400   | \$464   |

**RACK DESPACHADOR PARA CASCOS**



- No incluye carga de producto.

**CAJA**

- Para 4 cascos.

| CÓDIGO | MEDIDA            | 📦 | MAYOREO | MENUDEO |
|--------|-------------------|---|---------|---------|
| RCAS4  | 23 x 31.5 x 28 cm | 1 | \$499   | \$579   |

**RACK DESPACHADOR PARA DISCOS ABRASIVOS**



- No incluye carga de producto.

**CAJA**

- Para 30 discos de: 4 1/2", 7" y 9".

| CÓDIGO | MEDIDA                | 📦 | MAYOREO | MENUDEO |
|--------|-----------------------|---|---------|---------|
| 126116 | 14.5 x 14.5 x 20.5 cm | 1 | \$120   | \$139   |

**RACK DESPACHADOR PARA SILICONES**

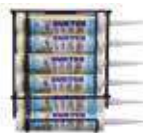

- No incluye carga de producto.

**CAJA**

- Para 6 silicones.

| CÓDIGO | MEDIDA           | 📦 | MAYOREO | MENUDEO |
|--------|------------------|---|---------|---------|
| RSIL   | 25 x 8.5 x 30 cm | 1 | \$370   | \$429   |

**RACK DESPACHADOR PARA TIJERAS DE JARDÍN**



**NUEVO**



- No incluye carga de producto.

**CAJA**

- Para 4 tijeras.

| CÓDIGO | MEDIDA            | 📦 | MAYOREO | MENUDEO |
|--------|-------------------|---|---------|---------|
| RTIJE  | 22 x 13.5 x 33 cm | 1 | \$225   | \$261   |

**RACK DESPACHADOR PARA TIJERAS DE RAMAS ALTAS**



**NUEVO**



- No incluye carga de producto.

**CAJA**

- Para 4 tijeras.

| CÓDIGO  | MEDIDA          | 📦 | MAYOREO | MENUDEO |
|---------|-----------------|---|---------|---------|
| RTIJERA | 33 x 22 x 15 cm | 1 | \$255   | \$296   |

**RACK DESPACHADOR PARA DADOS**



- Con separadores intercambiables.
- Para dados desde 1/4" hasta 3/4".

**CAJA**

| CÓDIGO | MEDIDA              | 📦 | MAYOREO | MENUDEO |
|--------|---------------------|---|---------|---------|
| RDADOS | 60.5 x 19 x 26.5 cm | 1 | \$1,150 | \$1,334 |

**RACKS DESPACHADORES PARA ACCESORIOS 1/4", 3/8", 1/2" Y 3/4"**



- No incluye carga de producto.

**CAJA**

| CÓDIGO | DESCRIPCIÓN          | CAPACIDAD | 📦 | MAYOREO | MENUDEO |
|--------|----------------------|-----------|---|---------|---------|
| RACC14 | Para accesorios 1/4" | 48 piezas | 1 | \$420   | \$487   |
| RACC38 | Para accesorios 3/8" | 24 piezas | 1 | \$420   | \$487   |
| RACC12 | Para accesorios 1/2" | 24 piezas | 1 | \$420   | \$487   |
| RACC34 | Para accesorios 3/4" | 12 piezas | 1 | \$420   | \$487   |

**RACKS DESPACHADORES**

**RACK DESPACHADOR PARA DESTORNILLADORES**



• No incluye carga de producto.

• Para 96 destornilladores.

**CAJA**

| CÓDIGO | MEDIDA             | 📦 | MAYOREO | MENUDEO |
|--------|--------------------|---|---------|---------|
| RAT096 | 70 x 8.5 x 25.5 cm | 1 | \$615   | \$713   |

**RACK DESPACHADOR PARA FLOTAS**

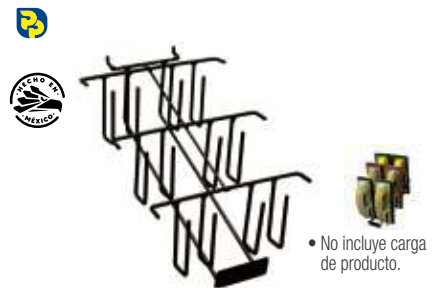

• No incluye carga de producto.

• Para 6 flotas.

**CAJA**

| CÓDIGO  | MEDIDA              | 📦 | MAYOREO | MENUDEO |
|---------|---------------------|---|---------|---------|
| RFLOTA6 | 28.5 x 34 x 10.5 cm | 1 | \$200   | \$232   |

**RACK DESPACHADOR PARA HACHAS**

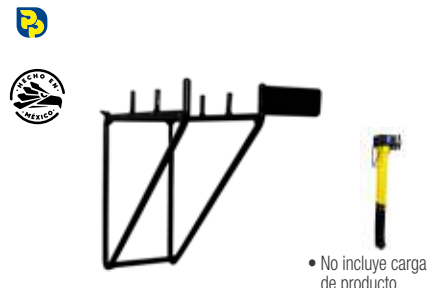

• No incluye carga de producto.

• Para 3 hachas.

**CAJA**

| CÓDIGO | MEDIDA            | 📦 | MAYOREO | MENUDEO |
|--------|-------------------|---|---------|---------|
| RHACHA | 14.6 x 18 x 17 cm | 1 | \$155   | \$180   |

**RACK PARA MÉNSULAS REFORZADAS**

**NUEVO**

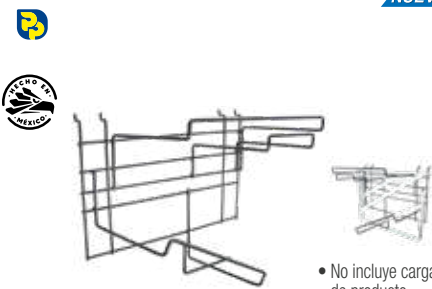

• No incluye carga de producto.

• Para 12 ménsulas.

**CAJA**

| CÓDIGO | MEDIDA          | 📦 | MAYOREO | MENUDEO |
|--------|-----------------|---|---------|---------|
| RMEN12 | 31 x 43 x 22 cm | 1 | \$435   | \$505   |

**RACK PARA LATAS DE PINTURA**

**NUEVO**



• No incluye carga de producto.

• Para colocar en góndola central (GONC).  
• Para 7 latas.

**CAJA**

| CÓDIGO | MEDIDA           | 📦 | MAYOREO | MENUDEO |
|--------|------------------|---|---------|---------|
| RLATA  | 100 x 16 x 14 cm | 1 | \$395   | \$458   |

**RACK DESPACHADOR PARA MARROS**



• No incluye carga de producto.

• Para 5 marros.

**CAJA**

| CÓDIGO | MEDIDA        | 📦 | MAYOREO | MENUDEO |
|--------|---------------|---|---------|---------|
| RMARRO | 8 x 24 x 9 cm | 1 | \$73    | \$85    |

**RACK DESPACHADOR PARA MARTILLOS**

**NUEVO**

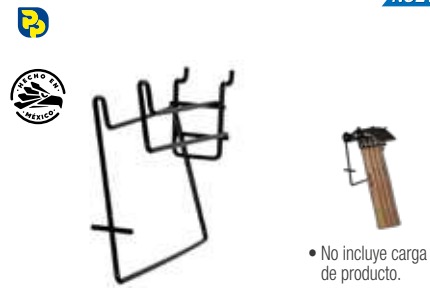

• No incluye carga de producto.

• Para 5 martillos.

**CAJA**

| CÓDIGO | MEDIDA           | 📦 | MAYOREO | MENUDEO |
|--------|------------------|---|---------|---------|
| RMARTF | 17 x 6.5 x 25 cm | 1 | \$120   | \$139   |

**RACK DESPACHADOR PARA MÉNSULAS**



• Medidas de ménsulas:  
4" x 5"  
5" x 6"  
6" x 8"  
8" x 10"  
10" x 12"  
12" x 14"

• No incluye carga de producto.

• Para 6 medidas diferentes de ménsulas.

**CAJA**

| CÓDIGO | MEDIDA          | 📦 | MAYOREO | MENUDEO |
|--------|-----------------|---|---------|---------|
| RMEN50 | 30 x 33 x 43 cm | 1 | \$475   | \$551   |

**RACK DESPACHADOR PARA LATAS**



• No incluye carga de producto.

• Para 12 latas de espuma o de pintura.

**CAJA**

| CÓDIGO | MEDIDA             | 📦 | MAYOREO | MENUDEO |
|--------|--------------------|---|---------|---------|
| RESP12 | 30 x 23.5 x 9.2 cm | 1 | \$260   | \$302   |

**RACK DESPACHADOR PARA CUCHARAS ALBAÑIL**

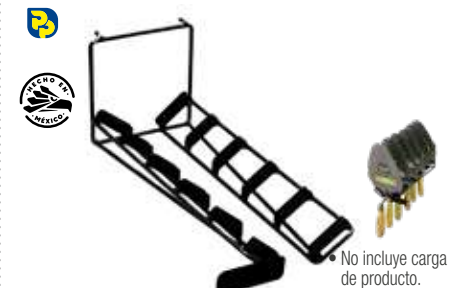

• No incluye carga de producto.

• Para 6 cucharas.

**CAJA**

| CÓDIGO | MEDIDA          | 📦 | MAYOREO | MENUDEO |
|--------|-----------------|---|---------|---------|
| RCUCH  | 16 x 31 x 13 cm | 1 | \$190   | \$220   |

**RACK DESPACHADOR PARA MACHETES**

**NUEVO**

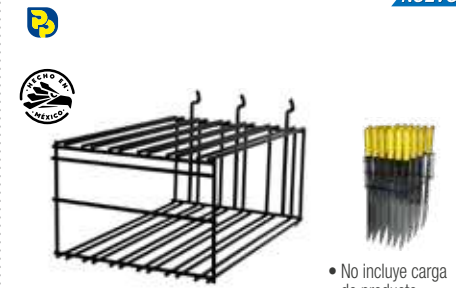

• No incluye carga de producto.

• Para 30 machetes.

**CAJA**

| CÓDIGO | MEDIDA          | 📦 | MAYOREO | MENUDEO |
|--------|-----------------|---|---------|---------|
| RMACH  | 17 x 22 x 31 cm | 1 | \$365   | \$423   |

**RACK DESPACHADOR MÚLTIPLE**

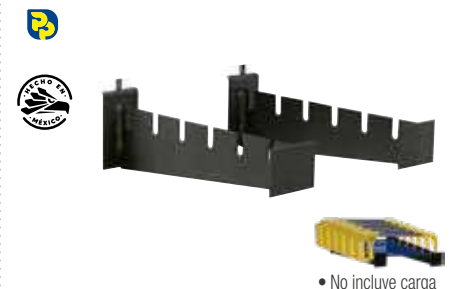

• No incluye carga de producto.

• Para 5 arcos.

**CAJA**

| CÓDIGO | MEDIDA          | 📦 | MAYOREO | MENUDEO |
|--------|-----------------|---|---------|---------|
| RIMUL6 | 5 x 23.5 x 9 cm | 1 | \$230   | \$267   |

**RACKS DESPACHADORES**

**RACK DESPACHADOR PARA LLAVES DE CRUZ**



**NUEVO**



• No incluye carga de producto.

• Para 6 llaves.

**CAJA**

| CÓDIGO       | MEDIDA          | 📦 | MAYOREO | MENUDEO |
|--------------|-----------------|---|---------|---------|
| <b>RCRUZ</b> | 13 x 19 x 30 cm | 1 | \$265   | \$307   |

**RACK DESPACHADOR PARA MARROS DE 6 A 16LB**



• No incluye carga de producto.

• Para 4 marros.

**CAJA**

| CÓDIGO         | MEDIDA            | 📦 | MAYOREO | MENUDEO |
|----------------|-------------------|---|---------|---------|
| <b>RMARRO4</b> | 13.5 x 32 x 28 cm | 1 | \$285   | \$331   |

**RACK DESPACHADOR PARA DESBROZADORA**



• No incluye carga de producto.

**CAJA**

| CÓDIGO       | MEDIDA           | 📦 | MAYOREO | MENUDEO |
|--------------|------------------|---|---------|---------|
| <b>RDESB</b> | 9 x 20.5 x 10 cm | 1 | \$71    | \$82    |

**RACK DESPACHADOR PARA ROTOMARTILLO**



**PRODUCTO MEJORADO**

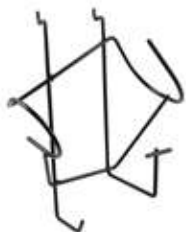

• No incluye carga de producto.

**CAJA**

| CÓDIGO        | MEDIDA            | 📦 | MAYOREO | MENUDEO |
|---------------|-------------------|---|---------|---------|
| <b>EXHE2G</b> | 16 x 10.5 x 27 cm | 1 | \$155   | \$180   |

**RACK DESPACHADOR PARA NIVELES**



• No incluye carga de producto.

• Para 36 niveles.

**CAJA**

| CÓDIGO       | MEDIDA            | 📦 | MAYOREO | MENUDEO |
|--------------|-------------------|---|---------|---------|
| <b>RNIV5</b> | 40.8 x 27 x 28 cm | 1 | \$365   | \$423   |

**RACK DESPACHADOR PARA SERRUCHOS**



• No incluye carga de producto.

• Para 6 serruchos.

**CAJA**

| CÓDIGO        | MEDIDA            | 📦 | MAYOREO | MENUDEO |
|---------------|-------------------|---|---------|---------|
| <b>RSERRU</b> | 25.5 x 29 x 10 cm | 1 | \$235   | \$273   |

**RACK DESPACHADOR PARA ESMERILADORAS**



**PRODUCTO MEJORADO**



• No incluye carga de producto.

**CAJA**

| CÓDIGO       | MEDIDA          | 📦 | MAYOREO | MENUDEO |
|--------------|-----------------|---|---------|---------|
| <b>RESME</b> | 10 x 10 x 20 cm | 1 | \$180   | \$209   |

**RACK DESPACHADOR PARA BARRETAS**



• No incluye carga de producto.

**CAJA**

• Para 15 barretas.

| CÓDIGO        | MEDIDA           | 📦 | MAYOREO | MENUDEO |
|---------------|------------------|---|---------|---------|
| <b>RBARRE</b> | 30 x 30 x 130 cm | 1 | \$2,500 | \$2,900 |

**RACK DESPACHADOR PARA PALAS**



• No incluye carga de producto.

• Para 5 palas.

**CAJA**

| CÓDIGO        | MEDIDA          | 📦 | MAYOREO | MENUDEO |
|---------------|-----------------|---|---------|---------|
| <b>126287</b> | 8 x 24 x 6.7 cm | 1 | \$85    | \$99    |

**RACK DESPACHADOR PARA MANGUERAS**



• No incluye carga de producto.

• Para 3 mangueras.

**CAJA**

| CÓDIGO       | MEDIDA                | 📦 | MAYOREO | MENUDEO |
|--------------|-----------------------|---|---------|---------|
| <b>RMAN3</b> | 36.6 x 36.6 x 13.2 cm | 1 | \$235   | \$273   |

**RACK DESPACHADOR PARA HERRAMIENTA ELECTRICA**

**NUEVO**



• No incluye carga de producto.

**CAJA**

| CÓDIGO        | MEDIDA         | 📦 | MAYOREO | MENUDEO |
|---------------|----------------|---|---------|---------|
| <b>RHELEF</b> | 31 x 30 x 9 cm | 1 | \$279   | \$324   |

**RACK DESPACHADOR MÚLTIPLE HERRAMIENTAS MANGO LARGO**

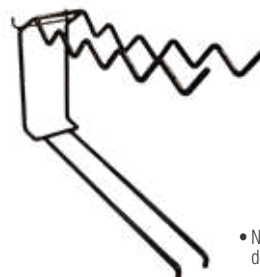

• No incluye carga de producto.

• Para 5 productos.

**CAJA**

| CÓDIGO        | MEDIDA                | 📦 | MAYOREO | MENUDEO |
|---------------|-----------------------|---|---------|---------|
| <b>RMULTI</b> | 16.8 x 41.7 x 40.4 cm | 1 | \$450   | \$522   |

**MERCADEO 10**

**RACKS DESPACHADORES**

**RACK DESPACHADOR PARA PICOS Y TALACHOS**



• No incluye carga de producto.

• Para 3 picos.

**CAJA**

| CÓDIGO | MEDIDA              | 📦 | MAYOREO | MENUDEO |
|--------|---------------------|---|---------|---------|
| DTAL   | 15.5 x 30.5 x 50 cm | 1 | \$315   | \$365   |

**RACK DESPACHADOR PARA DISCOS ABRASIVOS PANEL 4"**



• No incluye carga de producto.

**CAJA**

| CÓDIGO | MEDIDA          | 📦 | MAYOREO | MENUDEO |
|--------|-----------------|---|---------|---------|
| RDISC4 | 12 x 22 x 15 cm | 1 | \$205   | \$238   |

**RACK DESPACHADOR PARA LLANAS**



• No incluye carga de producto.

• Para 6 llanas.

**CAJA**

| CÓDIGO | MEDIDA              | 📦 | MAYOREO | MENUDEO |
|--------|---------------------|---|---------|---------|
| RLLANA | 28.5 x 34 x 10.5 cm | 1 | \$195   | \$226   |

**RACK DESPACHADOR PARA DISCOS ABRASIVOS PANEL 7"**



• No incluye carga de producto.

**CAJA**

| CÓDIGO | MEDIDA          | 📦 | MAYOREO | MENUDEO |
|--------|-----------------|---|---------|---------|
| RDISC7 | 15 x 30 x 26 cm | 1 | \$205   | \$238   |

**RACK DESPACHADOR PARA CINTAS DE AISLAR**



• No incluye carga de producto.

• Para 11 cintas.

**CAJA**

| CÓDIGO | MEDIDA        | 📦 | MAYOREO | MENUDEO |
|--------|---------------|---|---------|---------|
| RCINTA | 9 x 9 x 26 cm | 1 | \$165   | \$191   |

**RACK DESPACHADOR PARA DISCOS ABRASIVOS PANEL 14"**



• No incluye carga de producto.

**CAJA**

| CÓDIGO  | MEDIDA          | 📦 | MAYOREO | MENUDEO |
|---------|-----------------|---|---------|---------|
| RDISC14 | 17 x 30 x 35 cm | 1 | \$225   | \$261   |

**BOTADERO**



**CAJA**

| CÓDIGO | MEDIDA          | 📦 | MAYOREO | MENUDEO |
|--------|-----------------|---|---------|---------|
| 126524 | 80 x 70 x 60 cm | 1 | \$1,559 | \$1,808 |

**ESTANTE METÁLICO TIPO GOTA**



• Capacidad de carga 250 kg por nivel.

**CAJA**

| CÓDIGO | MEDIDA            | 📦 | MAYOREO | MENUDEO |
|--------|-------------------|---|---------|---------|
| 124301 | 130 x 60 x 180 cm | 1 | \$7,525 | \$8,729 |

**JUEGO DE DUELA Y LARGUERO PARA ESTANTE TIPO GOTA**



• Capacidad de carga 250 kg.  
• 2 largueros.  
• 2 duelas.

**CAJA**

| CÓDIGO | MEDIDA            | 📦 | MAYOREO | MENUDEO |
|--------|-------------------|---|---------|---------|
| 124306 | 114 x 60 x 7.1 cm | 1 | \$1,310 | \$1,520 |

**TABLA EXHIBIDORA PANEL METÁLICO SIN BASE**

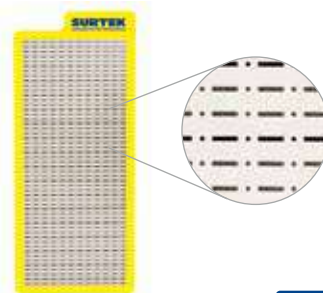

**CAJA**

| CÓDIGO | MEDIDA      | 📦 | MAYOREO | MENUDEO |
|--------|-------------|---|---------|---------|
| 126459 | 60 x 140 cm | 1 | \$3,360 | \$3,898 |

**EXHIBIDOR PARA BOMBAS DE AGUA**



| CÓDIGO | MEDIDA           | 📦 | MAYOREO | MENUDEO |
|--------|------------------|---|---------|---------|
| EXHBO  | 64 x 64 x 190 cm | 1 | \$2,200 | \$2,552 |

10 MERCADEO

**EXHIBIDORES DE PISO**

**EXHIBIDOR PARA CUERDAS DE POLIPROPILENO**



• No incluye carga de producto.

**CAJA**

| CÓDIGO  | MEDIDA           |
|---------|------------------|
| RCUERDA | 90 x 186 x 91 cm |

|   | MAYOREO | MENUDEO |
|---|---------|---------|
| 1 | \$2,799 | \$3,247 |

**EXHIBIDOR DE PISO PARA HERRAMIENTA ELÉCTRICA**



• No incluye carga de producto.

**CAJA**

• Con accesorios desmontables y espacios para portafichas de acrílico.

| CÓDIGO | MEDIDA            |
|--------|-------------------|
| EXELEC | 100 x 40 x 180 cm |

|   | MAYOREO | MENUDEO |
|---|---------|---------|
| 1 | \$5,700 | \$6,612 |

**EXHIBIDOR DE PISO PARA CADENAS**



• No incluye carga de producto.

**CAJA**

| CÓDIGO | MEDIDA           |
|--------|------------------|
| RCAD4  | 45 x 40 x 202 cm |

|   | MAYOREO | MENUDEO |
|---|---------|---------|
| 1 | \$2,615 | \$3,033 |

**EXHIBIDOR DE PISO PARA CARRETIILLAS**



• No incluye carga de producto.

**CAJA**

• Para 3 carretillas.

| CÓDIGO  | MEDIDA               |
|---------|----------------------|
| EXHCARR | 78.5 x 78.5 X 175 cm |

|   | MAYOREO | MENUDEO |
|---|---------|---------|
| 1 | \$980   | \$1,137 |

**EXHIBIDOR DE PISO VERTICAL PARA CARRETIILLAS Y ACCESORIOS**



• No incluye carga de producto.

**CAJA**

• Para 3 carretillas.

| CÓDIGO   | MEDIDA             |
|----------|--------------------|
| RCARRVER | 86.5 x 60 x 193 cm |

|   | MAYOREO | MENUDEO |
|---|---------|---------|
| 1 | \$5,575 | \$6,467 |

**EXHIBIDOR DE PISO PARA CARRETIILLA**



• No incluye carga de producto.

**CAJA**

| CÓDIGO | MEDIDA     |
|--------|------------|
| RCARRE | 50 x 40 cm |

|   | MAYOREO | MENUDEO |
|---|---------|---------|
| 1 | \$709   | \$822   |

**EXHIBIDOR DE PISO PARA DESBROZADORAS**



• No incluye carga de producto.

**CAJA**

• Para 3 desbrozadoras.

| CÓDIGO | MEDIDA      |
|--------|-------------|
| EXDES  | 86 x 215 cm |

|   | MAYOREO | MENUDEO |
|---|---------|---------|
| 1 | \$3,515 | \$4,077 |

**EXHIBIDOR DE PISO PARA ESCALERAS**



• No incluye carga de producto.

**CAJA**

• Para 4 escaleras.

| CÓDIGO  | MEDIDA            |
|---------|-------------------|
| EXESCAL | 122 x 30 x 102 cm |

|   | MAYOREO | MENUDEO |
|---|---------|---------|
| 1 | \$2,389 | \$2,771 |

10  
MERCADERO



**EXHIBIDORES DE PISO**

**EXHIBIDOR DE PISO PARA GATOS DE BOTELLA**



• Para 10 gatos.

| CÓDIGO  | MEDIDA               | CAJA | MAYOREO | MENUDEO |
|---------|----------------------|------|---------|---------|
| DB1401E | 73.5 x 73.5 x 175 cm | 1    | \$1,159 | \$1,344 |

**EXHIBIDOR DE PISO PARA HERRAMIENTA DE GOLPE**



• No incluye carga de producto.

| CÓDIGO | MEDIDA            | CAJA | MAYOREO | MENUDEO |
|--------|-------------------|------|---------|---------|
| RGOLPE | 138 x 64 x 150 cm | 1    | \$4,105 | \$4,762 |

**EXHIBIDOR DE PISO PARA PALAS Y ESCOBAS**



• No incluye carga de producto.

• Contiene tornillos y taquetes para sujetarlo al muro.

| CÓDIGO | MEDIDA            | CAJA | MAYOREO | MENUDEO |
|--------|-------------------|------|---------|---------|
| RPALA  | 122 x 30 x 102 cm | 1    | \$2,769 | \$3,212 |

**EXHIBIDOR DE PISO PARA PALAS Y BIELDOS**



• No incluye carga de producto.

| CÓDIGO | MEDIDA           | CAJA | MAYOREO | MENUDEO |
|--------|------------------|------|---------|---------|
| 126246 | 70 x 70 x 180 cm | 1    | \$1,615 | \$1,873 |

**EXHIBIDOR DE PISO PARA POLIPASTOS**



• No incluye carga de producto.

• Para 4 polipastos.

| CÓDIGO | MEDIDA           | CAJA | MAYOREO | MENUDEO |
|--------|------------------|------|---------|---------|
| RPOL   | 60 x 60 x 192 cm | 1    | \$7,975 | \$9,251 |

**EXHIBIDOR DE PISO PARA MANGUERAS Y ACCESORIOS**



• No incluye carga de producto.

| CÓDIGO | MEDIDA           | CAJA | MAYOREO | MENUDEO |
|--------|------------------|------|---------|---------|
| RMAN   | 36 x 45 x 148 cm | 1    | \$3,305 | \$3,834 |

**EXHIBIDOR DE PISO PARA TELAS DE MOSQUERO**



• No incluye carga de producto.

• Para 20 telas.

| CÓDIGO  | MEDIDA           | CAJA | MAYOREO | MENUDEO |
|---------|------------------|------|---------|---------|
| EXHTELA | 70 x 80 x 210 cm | 1    | \$4,575 | \$5,307 |

**EXHIBIDOR DE PISO VERTICAL PARA PODADORAS Y ACCESORIOS**



• No incluye carga de producto.

| CÓDIGO  | MEDIDA             | CAJA | MAYOREO | MENUDEO |
|---------|--------------------|------|---------|---------|
| RPODVER | 86.5 x 60 x 193 cm | 1    | \$5,879 | \$6,820 |

**GÓNDOLA PERIMETRAL PANEL METÁLICO**



| CÓDIGO | MEDIDA   | CAJA | MAYOREO | MENUDEO |
|--------|--|------|---------|---------|
| GONPA  | 123 x 47.5 x 200 cm tramo adicional solo con un poste. | 1    | \$5,749 | \$6,669 |
| GONP   | 123 x 47.5 x 200 cm                                    | 1    | \$7,160 | \$8,306 |

**GÓNDOLA CENTRAL PANEL METÁLICO**



| CÓDIGO | MEDIDA   | CAJA | MAYOREO  | MENUDEO  |
|--------|--|------|----------|----------|
| GONCA  | 218 x 88 x 140 cm tramo adicional sin cabecera solo con un poste | 1    | \$6,899  | \$8,003  |
| GONC   | 218 x 88 x 140 cm  | 1    | \$18,610 | \$21,588 |

**ACCESORIOS PARA EXHIBICIÓN**

**CANASTILLA PARA EXHIBICIÓN**



CANA100

CAJA

| CÓDIGO  | MEDIDA            | 📦 | MAYOREO | MENUDEO |
|---------|-------------------|---|---------|---------|
| CANA100 | 25 x 30 x 15.5 cm | 1 | \$499   | \$579   |
| CANA101 | 57 x 30 x 15.5 cm | 1 | \$690   | \$800   |

**GANCHOS PARA PERFOCEL CON PRECIADOR METÁLICO**



124128

CAJA

| CÓDIGO | MEDIDA         | 📦   | MAYOREO | MENUDEO |
|--------|----------------|-----|---------|---------|
| 124128 | 4" de longitud | 100 | \$20    | \$23    |
| 124129 | 6" de longitud | 100 | \$21    | \$24    |
| 124130 | 8" de longitud | 100 | \$24    | \$28    |

**CHAROLA BLANCA MULTIUSOS TIPO REPISA**



CAJA

| CÓDIGO | MEDIDA         | 📦 | MAYOREO | MENUDEO |
|--------|----------------|---|---------|---------|
| LCMUL  | 55 x 28 x 4 cm | 1 | \$935   | \$1,085 |

**GANCHOS PARA PANEL RANURADO CON PRECIADOR PLÁSTICO**



124132

CAJA

| CÓDIGO | MEDIDA         | 📦   | MAYOREO | MENUDEO |
|--------|----------------|-----|---------|---------|
| 124132 | 4" de longitud | 100 | \$29    | \$34    |
| 124133 | 6" de longitud | 100 | \$32    | \$37    |
| 124134 | 8" de longitud | 100 | \$34    | \$39    |

**JUEGO DE RACKS TIPO CASCADAS**

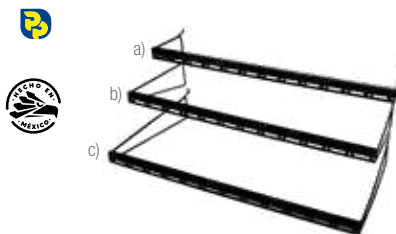

CAJA

| CÓDIGO | MEDIDA  | 📦 | MAYOREO | MENUDEO |
|--------|---|---|---------|---------|
| RECA6A | Rack tipo cascadas a) 60 x 12 x 10 cm.                | 1 | \$420   | \$487   |
| RECA6B | Rack tipo cascadas b) 60 x 20 x 10 cm.                | 1 | \$420   | \$487   |
| RECA6C | Rack tipo cascadas c) 60 x 35 x 10 cm.                | 1 | \$420   | \$487   |
| RECA6K | Juego de 3 racks tipo cascadas 60 x 10 cm (a, b y c). | 1 | \$1,295 | \$1,502 |

**GANCHO 4" PARA BARRAS TIPO CASCADAS**



CAJA

| CÓDIGO | MEDIDA      | 📦   | MAYOREO | MENUDEO |
|--------|-------------|-----|---------|---------|
| GBAR   | 4" longitud | 100 | \$25    | \$29    |

**GANCHO RECTO SIN PRECIADOR**



CAJA

| CÓDIGO | MEDIDA         | 📦 | MAYOREO | MENUDEO |
|--------|----------------|---|---------|---------|
| RDIS   | 8" de longitud | 1 | \$70    | \$81    |

**MICA PORTA FICHA**



CAJA

| CÓDIGO | MEDIDA       | 📦 | MAYOREO | MENUDEO |
|--------|--------------|---|---------|---------|
| IMPORT | 14.5 x 10 cm | 1 | \$14    | \$16    |

**RACKS DE PLÁSTICO PARA DADOS**



• No incluye carga de producto.

RDS1/2

CAJA

| CÓDIGO | DESCRIPCIÓN       | 📦 | MAYOREO | MENUDEO |
|--------|-------------------|---|---------|---------|
| RDS1/4 | Para dado de 1/4" | 1 | \$190   | \$220   |
| RDS3/8 | Para dado de 3/8" | 1 | \$205   | \$238   |
| RDS1/2 | Para dado de 1/2" | 1 | \$215   | \$249   |

**ENTREPAÑO PARA GÓNDOLA**



CAJA

| CÓDIGO | MEDIDA      | 📦 | MAYOREO | MENUDEO |
|--------|-------------|---|---------|---------|
| ENGON  | 120 x 40 cm | 1 | \$730   | \$847   |

**FRENTE DE MALLA PARA ENTREPAÑO**



CAJA

| CÓDIGO | MEDIDA     | 📦 | MAYOREO | MENUDEO |
|--------|------------|---|---------|---------|
| FRIM   | 120 x 8 cm | 1 | \$315   | \$365   |

ACCESORIOS PARA EXHIBICIÓN

**DIVISOR DE MALLA PARA ENTREPAÑO**

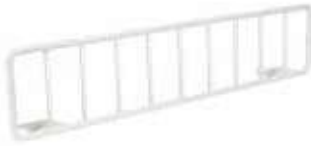

CAJA

| CÓDIGO | MEDIDA    | 📦 | MAYOREO | MENUDEO |
|--------|-----------|---|---------|---------|
| DVM    | 24 x 8 cm | 1 | \$95    | \$110   |

**JUEGO DE BARRAS TIPO CASCADA PARA GÓNDOLA**

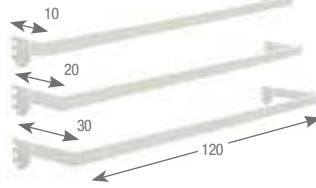

• Incluye 45 ganchos código GBAR.

CAJA

| CÓDIGO | MEDIDA              | 📦 | MAYOREO | MENUDEO |
|--------|---------------------|---|---------|---------|
| JBAR   | 120 x 10, 20, 30 cm | 1 | \$2,659 | \$3,084 |

**CANDADOS PARA GANCHO**



LCG

LCGM

- Ideal para autoservicios.
- Estos bloqueos de seguridad se anclan en la punta del gancho exhibidor evitando que puedan extraer el producto.
- Llave magnética de alta intensidad, candado de ajuste perfecto de 5 mm para gancho estándar.

CAJA

| CÓDIGO | MEDIDA                                 | 📦 | MAYOREO | MENUDEO |
|--------|--|---|---------|---------|
| LCGM   | Llave de candado para gancho           | 1 | \$329   | \$382   |
| LCG    | Candado para gancho 100 piezas y llave | 1 | \$875   | \$1,015 |

EXHIBIDORES PARA MOSTRADOR

**EXHIBIDOR PARA BROCAS CON CALIBRADOR**



• Charolas con indicador de medidas.

CAJA

| CÓDIGO   | MEDIDA          | 📦 | MAYOREO | MENUDEO |
|----------|-----------------|---|---------|---------|
| EXBROCAL | 39 x 35 x 37 cm | 1 | \$3,679 | \$4,268 |

**EXHIBIDOR PARA BROCAS SIN CALIBRADOR**



CAJA

| CÓDIGO  | MEDIDA          | 📦 | MAYOREO | MENUDEO |
|---------|-----------------|---|---------|---------|
| EXBROCA | 39 x 28 x 24 cm | 1 | \$1,375 | \$1,595 |

**EXHIBIDOR PARA BROCAS VERTICAL**



CAJA

| CÓDIGO | MEDIDA          | 📦 | MAYOREO | MENUDEO |
|--------|-----------------|---|---------|---------|
| BROC03 | 30 x 25 x 55 cm | 1 | \$1,555 | \$1,804 |

**RACK PARA DADOS**



• Para dados de 3/8 y 1/2".

CAJA

| CÓDIGO | MEDIDA                | 📦 | MAYOREO | MENUDEO |
|--------|-----------------------|---|---------|---------|
| DDAD   | 63.5 x 30.5 x 32.3 cm | 1 | \$1,695 | \$1,966 |

**EXHIBIDOR PARA LIJAS**



• No incluye carga de producto

CAJA

| CÓDIGO | MEDIDA          | 📦 | MAYOREO | MENUDEO |
|--------|-----------------|---|---------|---------|
| RLIJA  | 50 x 28 x 65 cm | 1 | \$1,085 | \$1,259 |

**EXHIBIDOR PARA LIMAS DE MOSTRADOR**



• No incluye carga de producto

CAJA

| CÓDIGO  | MEDIDA              | 📦 | MAYOREO | MENUDEO |
|---------|---------------------|---|---------|---------|
| EXLIMAS | 31 x 41.5 x 54.5 cm | 1 | \$3,499 | \$4,059 |

**TIRA DE IMPULSO**



• No incluye carga de producto

GRANEL

| CÓDIGO   | DESCRIPCIÓN                                      | 📦 | MAYOREO | MENUDEO |
|----------|--|---|---------|---------|
| TIMPU100 | Tira de polipropileno transparente de 8 x 100 cm | 1 | \$120   | \$139   |

**CONTENIDOS DE JUEGOS**

CONTENIDO DE: **5447PA** 99 PIEZAS

| Nº | CÓDIGO  | DESCRIPCIÓN                 | Nº | CÓDIGO | DESCRIPCIÓN                 | Nº | CÓDIGO | DESCRIPCIÓN                  |
|----|---------|-----------------------------|----|--------|-----------------------------|----|--------|------------------------------|
| 1  | 502050  | Dado 3/8" p/bujía 5/8"      | 35 | 4760   | Extensione de 1/4x3"        | 69 | 5216M  | Dado 3/8" 12pts 16 mm        |
| 2  | 5026HPA | Dado 3/8" p/bujía 13/16"    | 36 | 4761   | Extensione de 1/4x6"        | 70 | 5217M  | Dado 3/8" 12pts 17 mm        |
| 3  | 4708    | Dado 1/4" 6pts 1/4"         | 37 | 4708L  | Dado 1/4" largo 6pts 1/4"   | 71 | 5218M  | Dado 3/8" 12pts 18 mm        |
| 4  | 4709    | Dado 1/4" 6pts 9/32"        | 38 | 4709L  | Dado 1/4" largo 6pts 9/32"  | 72 | 5219M  | Dado 3/8" 12pts 19 mm        |
| 5  | 4710    | Dado 1/4" 6pts 5/16"        | 39 | 4710L  | Dado 1/4" largo 6pts 5/16"  | 73 | 5010M  | Dado 3/8" largo 12pts 10 mm  |
| 6  | 4711    | Dado 1/4" 6pts 11/32"       | 40 | 4711L  | Dado 1/4" largo 6pts 11/32" | 74 | 5012M  | Dado 3/8" largo 12pts 12 mm  |
| 7  | 4712    | Dado 1/4" 6pts 3/8"         | 41 | 4712L  | Dado 1/4" largo 6pts 3/8"   | 75 | 5013M  | Dado 3/8" largo 12pts 13 mm  |
| 8  | 4714    | Dado 1/4" 6pts 7/16"        | 42 | 4714L  | Dado 1/4" largo 6pts 7/16"  | 76 | 5014M  | Dado 3/8" largo 12pts 14 mm  |
| 9  | 5212    | Dado 3/8" 12pts 3/8"        | 43 | 4716L  | Dado 1/4" largo 6pts 1/2"   | 77 | 5015M  | Dado 3/8" largo 12pts 15 mm  |
| 10 | 5214    | Dado 3/8" 12pts 7/16"       | 44 | 4706LM | Dado 1/4" largo 6pts 6 mm   | 78 | 5018M  | Dado 3/8" largo 12pts 18 mm  |
| 11 | 5216    | Dado 3/8" 12pts 3/4"        | 45 | 4707LM | Dado 1/4" largo 6pts 7 mm   | 79 | 5019M  | Dado 3/8" largo 12pts 19 mm  |
| 12 | 5218    | Dado 3/8" 12pts 9/16"       | 46 | 4708LM | Dado 1/4" largo 6pts 8 mm   | 80 | 526006 | Extensione de 3/8x6"         |
| 13 | 5220    | Dado 3/8" 12pts 5/8"        | 47 | 4709LM | Dado 1/4" largo 6pts 9 mm   | 81 | 5016   | Dado 3/8" largo 12pts 1/2"   |
| 14 | 5222    | Dado 3/8" 12pts 11/16"      | 48 | 4710LM | Dado 1/4" largo 6pts 10 mm  | 82 | 5022   | Dado 3/8" largo 12pts 11/16" |
| 15 | 5224    | Dado 3/8" 12pts 3/4"        | 49 | 4711LM | Dado 1/4" largo 6pts 11 mm  | 83 | 5026   | Dado 3/8" largo 12pts 13/16" |
| 16 | 5226    | Dado 3/8" 12pts 13/16"      | 50 | 4712LM | Dado 1/4" largo 6pts 12 mm  | 84 | 5024   | Dado 3/8" largo 12pts 3/4"   |
| 17 | 5254    | Adaptador 1/2"hemu3/8"macho | 51 | 4713LM | Dado 1/4" largo 6pts 13 mm  | 85 | 5012   | Dado 3/8" largo 12pts 3/8"   |
| 18 | 5260    | Extensione de 3/8x3"        | 52 | 4704M  | Dado 1/4" 6pts 4 mm         | 86 | 5020   | Dado 3/8" largo 12pts 5/8"   |
| 19 | 5416    | Dado 1/2" 12pts 1/2"        | 53 | 4705M  | Dado 1/4" 6pts 5 mm         | 87 | 5014   | Dado 3/8" largo 12pts 7/16"  |
| 20 | 5418    | Dado 1/2" 12pts 9/16"       | 54 | 4706M  | Dado 1/4" 6pts 6 mm         | 88 | 5018   | Dado 3/8" largo 12pts 9/16"  |
| 21 | 5420    | Dado 1/2" 12pts 5/8"        | 55 | 4707M  | Dado 1/4" 6pts 7 mm         | 89 | 4704LM | Dado 1/4" largo 6pts 4 mm    |
| 22 | 5422    | Dado 1/2" 12pts 11/16"      | 56 | 4708M  | Dado 1/4" 6pts 8 mm         | 90 | 4705LM | Dado 1/4" largo 6pts 5 mm    |
| 23 | 5424    | Dado 1/2" 12pts 3/4"        | 57 | 4709M  | Dado 1/4" 6pts 9 mm         | 91 | 4705   | Dado 1/4" 6pts 5/32"         |
| 24 | 5426    | Dado 1/2" 12pts 13/16"      | 58 | 4710M  | Dado 1/4" 6pts 10 mm        | 92 | 4768   | Dest p/dados 1/4x2-3/8"      |
| 25 | 5428    | Dado 1/2" 12pts 7/8"        | 59 | 4711M  | Dado 1/4" 6pts 11 mm        | 93 | 5208S  | Dado 3/8" 8pts 1/4"          |
| 26 | 5430    | Dado 1/2" 12pts 15/16"      | 60 | 4712M  | Dado 1/4" 6pts 12 mm        | 94 | 5210S  | Dado 3/8" 8pts 5/16"         |
| 27 | 5432    | Dado 1/2" 12pts 1"          | 61 | 4713M  | Dado 1/4" 6pts 13 mm        | 95 | 5212S  | Dado 3/8" 8pts 3/8"          |
| 28 | 5449    | Matraca 1/2" reversible     | 62 | 5209M  | Dado 3/8" 12pts 9 mm        | 96 | 5214S  | Dado 3/8" 8pts 7/16"         |
| 29 | 4706    | Dado 1/4" 6pts 3/16"        | 63 | 5210M  | Dado 3/8" 12pts 10 mm       | 97 | 5216S  | Dado 3/8" 8pts 1/2"          |
| 30 | 4716    | Dado 1/4" 6pts 1/2"         | 64 | 5211M  | Dado 3/8" 12pts 11 mm       | 98 | 4706L  | Dado 1/4" largo 6pts 3/16"   |
| 31 | 4749    | Matraca 1/4" reversible     | 65 | 5212M  | Dado 3/8" 12pts 12 mm       | 99 | 4707L  | Dado 1/4" largo 6pts 7/32"   |
| 32 | 5249    | Matraca 3/8" reversible     | 66 | 5213M  | Dado 3/8" 12pts 13 mm       |    |        | Caja Blow Molded 99 pz       |
| 33 | 5262    | Extensione de 3/8x12"       | 67 | 5214M  | Dado 3/8" 12pts 14 mm       |    |        |                              |
| 34 | 4707    | Dado 1/4" 6pts 7/32"        | 68 | 5215M  | Dado 3/8" 12pts 15 mm       |    |        |                              |

CONTENIDO DE: **475254** 76 PIEZAS

| Nº | CÓDIGO | DESCRIPCIÓN                | Nº | CÓDIGO  | DESCRIPCIÓN                 | Nº   | CÓDIGO | DESCRIPCIÓN                   |
|----|--------|----------------------------|----|---------|-----------------------------|------|--------|-------------------------------|
| 1  | 20004  | Punta phillips #1x1"       | 27 | 5214HM  | Dado 3/8" 6pts 14 mm        | 53   | 4714L  | Dado 1/4" largo 6pts 7/16"    |
| 2  | 20008  | Punta phillips #2x1"       | 28 | 5215HM  | Dado 3/8" 6pts 15 mm        | 54   | 4716L  | Dado 1/4" largo 6pts 1/2"     |
| 3  | 20012  | Punta phillips #3x1"       | 29 | 5216H   | Dado 3/8" 6pts 1/2"         | 55   | 4705M  | Dado 1/4" 6pts 5 mm           |
| 4  | 22002  | Punta plana 3F-4Rx1"       | 30 | 5217HM  | Dado 3/8" 6pts 17 mm        | 56   | 4706M  | Dado 1/4" 6pts 6 mm           |
| 5  | 22008  | Punta plana 8F-10Rx1"      | 31 | 5218H   | Dado 3/8" 6pts 9/16"        | 57   | 4707M  | Dado 1/4" 6pts 7 mm           |
| 6  | 22016  | Punta plana 10F-12Rx1"     | 32 | 5219HM  | Dado 3/8" 6pts 19 mm        | 58   | 4708M  | Dado 1/4" 6pts 8 mm           |
| 7  | 23016  | Punta torx T15x1"          | 33 | 5220H   | Dado 3/8" 6pts 5/8"         | 59   | 4709M  | Dado 1/4" 6pts 9 mm           |
| 8  | 23020  | Punta torx T20x1"          | 34 | 5222H   | Dado 3/8" 6pts 11/16"       | 60   | 4710M  | Dado 1/4" 6pts 10 mm          |
| 9  | 23024  | Punta torx T25x1"          | 35 | 5224H   | Dado 3/8" 6pts 3/4"         | 61   | 4711M  | Dado 1/4" 6pts 11 mm          |
| 10 | 5495   | Caja metal 49.6 x 22 x 5cm | 36 | 5226H   | Dado 3/8" 6pts 13/16"       | 62   | 4712M  | Dado 1/4" 6pts 12 mm          |
| 11 | 4708   | Dado 1/4" 6pts 1/4"        | 37 | 4707    | Dado 1/4" 6pts 7/32"        | 63   | 4713M  | Dado 1/4" 6pts 13 mm          |
| 12 | 4709   | Dado 1/4" 6pts 9/32"       | 38 | 5412H   | Dado 1/2" 6pts 3/8"         | 64   | 5252A  | Matraca 3/8" rev redonda      |
| 13 | 4710   | Dado 1/4" 6pts 5/16"       | 39 | 5414H   | Dado 1/2" 6pts 7/16"        | 65   | 4706T  | Dado 1/4" 12pts 3/16"         |
| 14 | 4711   | Dado 1/4" 6pts 11/32"      | 40 | 5416H   | Dado 1/2" 6pts 1/2"         | 66   | 4707T  | Dado 1/4" 12pts 7/32"         |
| 15 | 4712   | Dado 1/4" 6pts 3/8"        | 41 | 5418H   | Dado 1/2" 6pts 9/16"        | 67   | 4708T  | Dado 1/4" 12pts 1/4"          |
| 16 | 4714   | Dado 1/4" 6pts 7/16"       | 42 | 5420H   | Dado 1/2" 6pts 5/8"         | 68   | 4709T  | Dado 1/4" 12pts 9/32"         |
| 17 | 5260   | Extensione de 3/8x3"       | 43 | 5422H   | Dado 1/2" 6pts 11/16"       | 69   | 4710T  | Dado 1/4" 12pts 5/16"         |
| 18 | 4706   | Dado 1/4" 6pts 3/16"       | 44 | 5424H   | Dado 1/2" 6pts 3/4"         | 70   | 4711T  | Dado 1/4" 12pts 11/32"        |
| 19 | 4716   | Dado 1/4" 6pts 1/2"        | 45 | 5426H   | Dado 1/2" 6pts 13/16"       | 71   | 4712T  | Dado 1/4" 12pts 3/8"          |
| 20 | 4749   | Matraca 1/4" reversible    | 46 | 5428H   | Dado 1/2" 6pts 7/8"         | 72   | 4714T  | Dado 1/4" 12pts 7/16"         |
| 21 | 5210HM | Dado 3/8" 6pts 10 mm       | 47 | 5430H   | Dado 1/2" 6pts 15/16"       | 73   | 4716T  | Dado 1/4" 12pts 1/2"          |
| 22 | 5211HM | Dado 3/8" 6pts 11 mm       | 48 | 5432H   | Dado 1/2" 6pts 1"           | 74   | 5218HM | Dado 3/8" 6pts 18 mm          |
| 23 | 5212H  | Dado 3/8" 6pts 3/8"        | 49 | 5502050 | Dado p/bujía 3/8x 5/8       | 75   | 5452A  | Matraca 1/2" rev redonda      |
| 24 | 5212HM | Dado 3/8" 6pts 12 mm       | 50 | 4710L   | Dado 1/4" largo 6pts 5/16"  | 76   | 9300MS | Dest ambar magnético s/puntas |
| 25 | 5213HM | Dado 3/8" 6pts 13 mm       | 51 | 4711L   | Dado 1/4" largo 6pts 11/32" | 5495 |        | Caja metálica                 |
| 26 | 5214H  | Dado 3/8" 6pts 7/16"       | 52 | 4712L   | Dado 1/4" largo 6pts 3/8"   |      |        |                               |

CONTENIDO DE: **JCD01** 63 PIEZAS

Piezas no disponibles para su venta individual en este juego

| Nº  | CONTENIDO   | Nº  | CONTENIDO  | Nº   | CONTENIDO   | Nº                             | CONTENIDO | Nº                   | CONTENIDO |                   |                           |              |    |      |                      |
|---|-------------|---|------------|--|-------------|--------------------------------|-----------|----------------------|-----------|-------------------|---------------------------|--------------|----|------|----------------------|
| <b>Dados cortos 6 puntas en pulgadas 1/4"</b> |             |   |            |  |             |                                |           |                      |           |                   |                           |              |    |      |                      |
| 1   | 1/4" 5/32"  | 14  | 1/4" 7 mm  | 28   | 3/8" 11/16" | 41                             | 9/32"     | 53                   | +         | PH2               |                           |              |    |      |                      |
| 2   | 1/4" 3/16"  | 15  | 1/4" 8 mm  | 29   | 3/8" 3/4"   | 42                             | 5/16"     | 54                   | +         | PH3               |                           |              |    |      |                      |
| 3   | 1/4" 7/32"  | 16  | 1/4" 9 mm  | 30   | 3/8" 13/16" | 43                             | 11/32"    | <b>Puntas planas</b> |           |                   |                           |              |    |      |                      |
| 4   | 1/4" 1/4"   | 17  | 1/4" 10 mm | <b>Dados cortos 6 puntas métricos 3/8"</b> |             |                                |           |                      |           | 55                | Ⓞ                         | 1/8"         |    |      |                      |
| 5   | 1/4" 9/32"  | 18  | 1/4" 11 mm | 31   | 3/8" 8 mm   | <b>Puntas de caja métricas</b> |           |                      |           | 56                | Ⓞ                         | 5/32"        |    |      |                      |
| 6   | 1/4" 5/16"  | 19  | 1/4" 12 mm | 32   | 3/8" 10 mm  | 45                             | 7 mm      | 57                   | Ⓞ         | 3/16"             |                           |              |    |      |                      |
| 7   | 1/4" 11/32" | 20  | 1/4" 13 mm | 33   | 3/8" 11 mm  | 46                             | 8 mm      | 58                   | Ⓞ         | 1/4"              |                           |              |    |      |                      |
| 8   | 1/4" 3/8"   | <b>Dados cortos 6 puntas en pulgadas 3/8"</b> |            |  |             |                                |           | 47                   | 9 mm      | <b>Accesorios</b> |                           |              |    |      |                      |
| 9   | 1/4" 7/16"  | 21  | 3/8" 1/4"  | 34   | 3/8" 12 mm  | 48                             | 10 mm     | 59                   | 3/8"      | Matraca           |                           |              |    |      |                      |
| 10  | 1/4" 1/2"   | 22  | 3/8" 5/16" | 35   | 3/8" 13 mm  | <b>Puntas Torx®</b>            |           |                      |           | 60                | 3/8"                      | Extensión 3" |    |      |                      |
| <b>Dados cortos 6 puntas métricos 1/4"</b>    |             |   |            |  |             |                                |           |                      |           | 49                | ★                         | T10          | 61 | 3/8" | Dado para bujía 5/8" |
| 11  | 1/4" 5 mm   | 23  | 3/8" 3/8"  | 36   | 3/8" 14 mm  | 50                             | ★         | T15                  | 62        | 3/8"              | Adaptador                 |              |    |      |                      |
| 12  | 1/4" 5.5 mm | 24  | 3/8" 7/16" | 37   | 3/8" 15 mm  | 51                             | ★         | T20                  | 63        | 1/4"              | Destornillador para dados |              |    |      |                      |
| 13  | 1/4" 6 mm   | 25  | 3/8" 1/2"  | 38   | 3/8" 16 mm  | <b>Puntas Phillips®</b>        |           |                      |           |                   |                           |              |    |      |                      |
|   |             | 26  | 3/8" 9/16" | 39   | 3/8" 17 mm  | 52                             | +         | PH1                  |           |                   |                           |              |    |      |                      |
|   |             | 27  | 3/8" 5/8"  | 40   | 3/8" 18 mm  |                                |           |                      |           |                   |                           |              |    |      |                      |
|   |             |   |            | <b>Puntas de caja en pulgadas</b>          |             |                                |           |                      |           |                   |                           |              |    |      |                      |

MERCADERO

CONTENIDOS DE JUEGOS

CONTENIDO DE: **4701CD** 70 PIEZAS

Piezas no disponibles para su venta individual en este juego

| Nº                                       | CONTENIDO   | Nº                                    | CONTENIDO                             | Nº                                    | CONTENIDO  | Nº                             | CONTENIDO | Nº                      | CONTENIDO               | Nº                       | CONTENIDO         |
|--|-------------|---------------------------------------|---------------------------------------|---------------------------------------|------------|--------------------------------|-----------|-------------------------|-------------------------|--------------------------|-------------------|
| <b>Dados cortos 6 puntas en pulgadas</b> |             |                                       | <b>Dados largos 6 puntas métricos</b> |                                       |            | <b>Puntas de caja métricas</b> |           |                         | <b>Puntas Phillips®</b> |                          |                   |
| 1  | 1/4" 5/32"  | 12                                    | 1/4" 9/32"                            | 24                                    | 1/4" 11 mm | 35                             | 5/16"     | 46                      | ★ T15                   | 57                       | ⊕ PH2             |
| 2  | 1/4" 3/16"  | 13                                    | 1/4" 5/16"                            | 25                                    | 1/4" 12 mm | 36                             | 11/32"    | 47                      | ★ T20                   | 58                       | ⊕ PH3             |
| 3  | 1/4" 7/32"  | 14                                    | 1/4" 11/32"                           | 26                                    | 1/4" 13 mm | 37                             | 3/8"      | 48                      | ★ T25                   | <b>Punta hexagonales</b> |                   |
| 4  | 1/4" 1/4"   | 15                                    | 1/4" 3/8"                             | <b>Dados largos 6 puntas métricos</b> |            |                                | 38        | 7/16"                   | 59 ● 3/32               |                          |                   |
| 5  | 1/4" 9/32"  | 16                                    | 1/4" 7/16"                            | 27                                    | 1/4" 6 mm  | <b>Puntas de caja métricas</b> |           |                         | 60 ● 1/8"               |                          |                   |
| 6  | 1/4" 5/16"  | <b>Dados cortos 6 puntas métricos</b> |                                       |                                       | 28         | 1/4" 7 mm                      | 39        | 6 mm                    | 61 ● 3/16"              |                          |                   |
| 7  | 1/4" 11/32" | 17                                    | 1/4" 5 mm                             | 29                                    | 1/4" 8 mm  | 40                             | 7 mm      | <b>Puntas cuadradas</b> |                         |                          |                   |
| 8  | 1/4" 3/8"   | 18                                    | 1/4" 5.5 mm                           | 30                                    | 1/4" 9 mm  | 41                             | 8 mm      | 62 □ S1                 |                         |                          |                   |
| 9  | 1/4" 7/16"  | 19                                    | 1/4" 6 mm                             | 31                                    | 1/4" 10 mm | 42                             | 9 mm      | 63 □ S2                 |                         |                          |                   |
| 10                                       | 1/4" 1/2"   | 20                                    | 1/4" 7 mm                             | 32                                    | 1/4" 11 mm | 43                             | 10 mm     | 64 □ S3                 |                         |                          |                   |
| <b>Dados largos 6 puntas en pulgadas</b> |             |                                       | <b>Puntas de caja en pulgadas</b>     |                                       |            | <b>Puntas Torx®</b>            |           |                         | <b>Accesorios</b>       |                          |                   |
| 11                                       | 1/4" 1/4"   | 22                                    | 1/4" 9 mm                             | 33                                    | 1/4"       | 44                             | 11 mm     | 54                      | ⊕ PH1                   | 65                       | 1/4" Matraca      |
|  |             | 23                                    | 1/4" 10 mm                            | 34                                    | 9/32"      | 45                             | ★ T10     | 55                      | ⊕ PH1                   | 66                       | 1/4" Extensión 3" |
|  |             |                                       |                                       |                                       |            |                                |           | 56                      | ⊕ PH2                   |                          |                   |

CONTENIDO DE: **4700CB** 30 PIEZAS

Piezas no disponibles para su venta individual en este juego

| Nº                                | CONTENIDO  | Nº | CONTENIDO                      | Nº                             | CONTENIDO   | Nº                      | CONTENIDO   | Nº        | CONTENIDO         | Nº         | CONTENIDO  |  |
|-----------------------------------|------------|----|--------------------------------|--------------------------------|-------------|-------------------------|-------------|-----------|-------------------|------------|------------|--|
| <b>Dados 6 puntas en pulgadas</b> |            |    | <b>Dados 6 puntas métricos</b> |                                |             | <b>Puntas Phillips®</b> |             |           | <b>Accesorios</b> |            |            |  |
| 1                                 | 1/4" 5/32" | 5  | 1/4" 9/32"                     | 10                             | 1/4" 7/16"  | 14                      | 1/4" 4.5 mm | 19        | 1/4" 7 mm         | 24         | 1/4" 12 mm |  |
| 2                                 | 1/4" 3/16" | 6  | 1/4" 5/16"                     | 11                             | 1/4" 15/32" | 15                      | 1/4" 5 mm   | 20        | 1/4" 8 mm         | 25         | 1/4" 13 mm |  |
| 3                                 | 1/4" 7/32" | 7  | 1/4" 11/32"                    | 12                             | 1/4" 1/2"   | 16                      | 1/4" 5.5 mm | 21        | 1/4" 9 mm         | 26         | 1/4" 14 mm |  |
| 4                                 | 1/4" 1/4"  | 8  | 1/4" 3/8"                      | <b>Dados 6 puntas métricos</b> |             |                         | 17          | 1/4" 6 mm | <b>Accesorios</b> |            |            |  |
|                                   |            | 9  | 1/4" 13/32"                    | 13                             | 1/4" 4 mm   | 18                      | 1/4" 6.5 mm | 23        | 1/4" 11 mm        | 27 Matraca |            |  |

CONTENIDO DE: **5201CD** 47 PIEZAS

Piezas no disponibles para su venta individual en este juego

| Nº                                       | CONTENIDO  | Nº | CONTENIDO                             | Nº | CONTENIDO  | Nº                             | CONTENIDO | Nº                  | CONTENIDO               | Nº                | CONTENIDO |
|--|------------|----|---------------------------------------|----|------------|--------------------------------|-----------|---------------------|-------------------------|-------------------|-----------|
| <b>Dados cortos 6 puntas en pulgadas</b> |            |    | <b>Dados cortos 6 puntas métricos</b> |    |            | <b>Puntas de caja métricas</b> |           |                     | <b>Puntas Phillips®</b> |                   |           |
| 1  | 3/8" 1/4"  | 8  | 3/8" 11/16"                           | 15 | 3/8" 13 mm | 22                             | 9/32"     | 29                  | 8 mm                    | 42                | ⓪ 1/4"    |
| 2  | 3/8" 5/16" | 9  | 3/8" 3/4"                             | 16 | 3/8" 14 mm | 23                             | 5/16"     | 30                  | 9 mm                    | <b>Accesorios</b> |           |
| 3  | 3/8" 3/8"  | 10 | 3/8" 13/16"                           | 17 | 3/8" 15 mm | 24                             | 11/32"    | 31                  | 10 mm                   | 37                | ⊕ PH2     |
| 4  | 3/8" 7/16" | 11 | 3/8" 8 mm                             | 18 | 3/8" 16 mm | 25                             | 3/8"      | 32                  | 11 mm                   | 38                | ⊕ PH3     |
| 5  | 3/8" 1/2"  | 12 | 3/8" 10 mm                            | 19 | 3/8" 17 mm | 26                             | 7/16"     | <b>Puntas Torx®</b> |                         |                   |           |
| 6  | 3/8" 9/16" | 13 | 3/8" 11 mm                            | 20 | 3/8" 18 mm | 27                             | 6 mm      | 33                  | ★ T10                   | 39                | ⓪ 1/8"    |
| 7  | 3/8" 5/8"  | 14 | 3/8" 12 mm                            | 21 | 1/4"       | 28                             | 7 mm      | 34                  | ★ T15                   | 40                | ⓪ 5/32"   |
|  |            |    |                                       |    |            |                                |           | 35                  | ★ T20                   | 41                | ⓪ 3/16"   |

CONTENIDO DE: **5200CB** 33 PIEZAS

Piezas no disponibles para su venta individual en este juego

| Nº                       | CONTENIDO   | Nº | CONTENIDO             | Nº | CONTENIDO   | Nº                      | CONTENIDO  | Nº | CONTENIDO         | Nº | CONTENIDO       |
|--------------------------|-------------|----|-----------------------|----|-------------|-------------------------|------------|----|-------------------|----|-----------------|
| <b>Dados en pulgadas</b> |             |    | <b>Dados métricos</b> |    |             | <b>Puntas Phillips®</b> |            |    | <b>Accesorios</b> |    |                 |
| 1                        | 3/8" 1/4"   | 6  | 3/8" 7/16"            | 12 | 3/8" 13/16" | 17                      | 3/8" 9 mm  | 23 | 3/8" 15 mm        | 29 | Matraca         |
| 2                        | 3/8" 9/32"  | 7  | 3/8" 1/2"             | 13 | 3/8" 7/8"   | 18                      | 3/8" 10 mm | 24 | 3/8" 16 mm        | 30 | Extensión 3"    |
| 3                        | 3/8" 5/16"  | 8  | 3/8" 9/16"            | 14 | 3/8" 6 mm   | 19                      | 3/8" 11 mm | 25 | 3/8" 17 mm        | 31 | Extensión 6"    |
| 4                        | 3/8" 11/32" | 9  | 3/8" 5/8"             | 15 | 3/8" 7 mm   | 20                      | 3/8" 12 mm | 26 | 3/8" 18 mm        | 32 | Nudo universal  |
| 5                        | 3/8" 3/8"   | 10 | 3/8" 11/16"           | 16 | 3/8" 8 mm   | 21                      | 3/8" 13 mm | 27 | 3/8" 19 mm        | 33 | Barra corredera |
|                          |             | 11 | 3/8" 3/4"             |    |             | 22                      | 3/8" 14 mm | 28 | 3/8" 21 mm        |    |                 |

CONTENIDO DE: **5400PD** 60 PIEZAS

| Nº | CÓDIGO | DESCRIPCIÓN                 | Nº | CÓDIGO  | DESCRIPCIÓN                   | Nº | CÓDIGO | DESCRIPCIÓN                 |
|----|--------|-----------------------------|----|---------|-------------------------------|----|--------|-----------------------------|
| 1  | 5470   | Nudo universal 1/2"         | 22 | 5322    | Dado 1/2" largo 12pts 11/16"  | 43 | 5420M  | Dado 1/2" 12pts 20 mm       |
| 2  | 5414   | Dado 1/2" 12pts 7/16"       | 23 | 5324    | Dado 1/2" largo 12pts 3/4"    | 44 | 5421M  | Dado 1/2" 12pts 21 mm       |
| 3  | 5416   | Dado 1/2" 12pts 1/2"        | 24 | 5326    | Dado 1/2" largo 12pts 13/16"  | 45 | 5422M  | Dado 1/2" 12pts 22 mm       |
| 4  | 5418   | Dado 1/2" 12pts 9/16"       | 25 | 5328HPA | Dado 1/2 p/bujía 13/16"       | 46 | 5423M  | Dado 1/2" 12pts 23 mm       |
| 5  | 5420   | Dado 1/2" 12pts 5/8"        | 26 | 5328    | Dado 1/2" largo 12pts 7/8"    | 47 | 5424M  | Dado 1/2" 12pts 24 mm       |
| 6  | 5422   | Dado 1/2" 12pts 11/16"      | 27 | 5330    | Dado 1/2" largo 12pts 15/16"  | 48 | 5425M  | Dado 1/2" 12pts 25 mm       |
| 7  | 5424   | Dado 1/2" 12pts 3/4"        | 28 | 5332    | Dado 1/2" largo 12pts 1"      | 49 | 5426M  | Dado 1/2" 12pts 26 mm       |
| 8  | 5426   | Dado 1/2" 12pts 13/16"      | 29 | 5334    | Dado 1/2" largo 12pts 1 1/16" | 50 | 5317M  | Dado 1/2" largo 12pts 17 mm |
| 9  | 5428   | Dado 1/2" 12pts 7/8"        | 30 | 5336    | Dado 1/2" largo 12pts 1 1/8"  | 51 | 5319M  | Dado 1/2" largo 12pts 19 mm |
| 10 | 5430   | Dado 1/2" 12pts 15/16"      | 31 | 5460    | Extensión de 1/2"x2-1/2"      | 52 | 5321M  | Dado 1/2" largo 12pts 21 mm |
| 11 | 5432   | Dado 1/2" 12pts 1"          | 32 | 5412    | Dado 1/2" 12pts 3/8"          | 53 | 5322M  | Dado 1/2" largo 12pts 22 mm |
| 12 | 5434   | Dado 1/2" 12pts 1-1/16"     | 33 | 5410M   | Dado 1/2" 12pts 10 mm         | 54 | 5427M  | Dado 1/2" 12pts 27 mm       |
| 13 | 5436   | Dado 1/2" 12pts 1-1/8"      | 34 | 5411M   | Dado 1/2" 12pts 11 mm         | 55 | 5428M  | Dado 1/2" 12pts 28 mm       |
| 14 | 5440   | Dado 1/2" 12pts 1-1/4"      | 35 | 5412M   | Dado 1/2" 12pts 12 mm         | 56 | 5430M  | Dado 1/2" 12pts 30 mm       |
| 15 | 5449   | Matraca 1/2" reversible     | 36 | 5413M   | Dado 1/2" 12pts 13 mm         | 57 | 5314M  | Dado 1/2" largo 12pts 14 mm |
| 16 | 5461   | Extensión de 1/2"x5"        | 37 | 5414M   | Dado 1/2" 12pts 14 mm         | 58 | 5315M  | Dado 1/2" largo 12pts 15 mm |
| 17 | 5463   | Extensión de 1/2"x10"       | 38 | 5415M   | Dado 1/2" 12pts 15 mm         | 59 | 5327M  | Dado 1/2" largo 12pts 27 mm |
| 18 | 5316   | Dado 1/2" largo 12pts 1/2"  | 39 | 5416M   | Dado 1/2" 12pts 16 mm         | 60 | 5409M  | Dado 1/2" 12pts 9 mm        |
| 19 | 5318   | Dado 1/2" largo 12pts 9/16" | 40 | 5417M   | Dado 1/2" 12pts 17 mm         |    |        | Caja Blow Molded 60 pz      |
| 20 | 5320   | Dado 1/2" largo 12pts 5/8"  | 41 | 5418M   | Dado 1/2" 12pts 18 mm         |    |        |                             |
| 21 | 5320S0 | Dado 1/2 p/bujía 5/8"       | 42 | 5419M   | Dado 1/2" 12pts 19 mm         |    |        |                             |

CONTENIDO DE: **5400SM** 44 PIEZAS

| Nº | CÓDIGO | DESCRIPCIÓN                | Nº | CÓDIGO | DESCRIPCIÓN             | Nº | CÓDIGO | DESCRIPCIÓN            | Nº | CÓDIGO | DESCRIPCIÓN                 |
|----|--------|----------------------------|----|--------|-------------------------|----|--------|------------------------|----|--------|-----------------------------|
| 1  | 5470   | Nudo universal 1/2"        | 12 | 5432   | Dado 1/2" 12pts 1"      | 23 | 5413M  | Dado 1/2" 12pts 13 mm  | 34 | 5422M  | Dado 1/2" 12pts 22 mm       |
| 2  | 5495   | Caja metal 49.6 x 22 x 5cm | 13 | 5434   | Dado 1/2" 12pts 1-1/16" | 24 | 5414M  | Dado 1/2" 12pts 14 mm  | 35 | 5423M  | Dado 1/2" 12pts 23 mm       |
| 3  | 5414   | Dado 1/2" 12pts 7/16"      | 14 | 5436   | Dado 1/2" 12pts 1-1/8"  | 25 | 5415M  | Dado 1/2" 12pts 15 mm  | 36 | 5424M  | Dado 1/2" 12pts 24 mm       |
| 4  | 5416   | Dado 1/2" 12pts 1/2"       | 15 | 5438   | Dado 1/2" 12pts 1-3/16" | 26 | 5416M  | Dado 1/2" 12pts 16 mm  | 37 | 5426M  | Dado 1/2" 12pts 26 mm       |
| 5  | 5418   | Dado 1/2" 12pts 9/16"      | 16 | 5440   | Dado 1/2" 12pts 1-1/4"  | 27 | 5417M  | Dado 1/2" 12pts 17 mm  | 38 | 5452A  | Matraca 1/2" rev redonda    |
| 6  | 5420   | Dado 1/2" 12pts 5/8"       | 17 | 5461   | Extensión de 1/2"x5"    | 28 | 5418M  | Dado 1/2" 12pts 18 mm  | 39 | 5427M  | Dado 1/2" 12pts 27 mm       |
| 7  | 5422   | Dado 1/2" 12pts 11/16"     | 18 | 5463   | Extensión de 1/2"x10"   | 29 | 5419M  | Dado 1/2" 12pts 19 mm  | 40 | 5428M  | Dado 1/2" 12pts 28 mm       |
| 8  | 5424   | Dado 1/2" 12pts 3/4"       | 19 | 5412   | Dado 1/2" 12pts 3/8"    | 30 | 5419   | Dado 1/2" 12pts 19/32" | 41 | 5430M  | Dado 1/2" 12pts 30 mm       |
| 9  | 5426   | Dado 1/2" 12pts 13/16"     | 20 | 5410M  | Dado 1/2" 12pts 10 mm   | 31 | 5425   | Dado 1/2" 12pts 25/32" | 42 | 5432M  | Dado 1/2" 12pts 32 mm       |
| 10 | 5428   | Dado 1/2" 12pts 7/8"       | 21 | 5411M  | Dado 1/2" 12pts 11 mm   | 32 | 5420M  | Dado 1/2" 12pts 20 mm  | 43 | 5484   | Barra corredera 1/2"x9-1/2" |
| 11 | 5430   | Dado 1/2" 12pts 15/16"     | 22 | 5412M  | Dado 1/2" 12pts 12 mm   | 33 | 5421M  | Dado 1/2" 12pts 21 mm  | 44 | 5480   | Berbiquí 1/2"               |

**CONTENIDOS DE JUEGOS**

| CONTENIDO DE: <b>5400CB</b> 42 PIEZAS |             | Piezas no disponibles para su venta individual en este juego |              |                   |                        |
|---------------------------------------|-------------|--|--------------|-------------------|------------------------|
| Nº                                    | CONTENIDO   | Nº   | CONTENIDO    | Nº                | CONTENIDO              |
| <b>Dados en pulgadas</b>              |             | 9  | 1/2" 13/16"  | 17                | 1/2" 8 mm              |
| 1                                     | 1/2" 5/16"  | 10   | 1/2" 7/8"    | 18                | 1/2" 9 mm              |
| 2                                     | 1/2" 3/8"   | 11   | 1/2" 15/16"  | 19                | 1/2" 10 mm             |
| 3                                     | 1/2" 7/16"  | 12   | 1/2" 1"      | 20                | 1/2" 11 mm             |
| 4                                     | 1/2" 1/2"   | 13   | 1/2" 1 1/16" | 21                | 1/2" 12 mm             |
| 5                                     | 1/2" 9/16"  | 14   | 1/2" 1 1/8"  | 22                | 1/2" 13 mm             |
| 6                                     | 1/2" 5/8"   | 15   | 1/2" 1 3/16" | 23                | 1/2" 14 mm             |
| 7                                     | 1/2" 11/16" | 16   | 1/2" 1 1/4"  | 24                | 1/2" 15 mm             |
| 8                                     | 1/2" 3/4"   | <b>Dados métricos</b>  |              | 25                | 1/2" 16 mm             |
|                                       |             | 26   | 1/2" 17 mm   | 27                | 1/2" 18 mm             |
|                                       |             | 28   | 1/2" 19 mm   | 29                | 1/2" 21 mm             |
|                                       |             | 30   | 1/2" 22 mm   | 31                | 1/2" 23 mm             |
|                                       |             | 32   | 1/2" 24 mm   | 33                | 1/2" 27 mm             |
|                                       |             | 34   | 1/2" 30 mm   | <b>Accesorios</b> |                        |
|                                       |             |  |              | 35                | 1/2" 32 mm             |
|                                       |             |  |              | 36                | Matraca                |
|                                       |             |  |              | 37                | Extension 5"           |
|                                       |             |  |              | 38                | Extension 10"          |
|                                       |             |  |              | 39                | Nudo universal         |
|                                       |             |  |              | 40                | Adaptador              |
|                                       |             |  |              | 41                | Dado para bujía 5/8"   |
|                                       |             |  |              | 42                | Dado para bujía 13/16" |

| CONTENIDO DE: <b>5401CD</b> 30 PIEZAS    |            | Piezas no disponibles para su venta individual en este juego |                   |                   |                     |
|--|------------|--|-------------------|-------------------|---------------------|
| Nº                                       | CONTENIDO  | Nº   | CONTENIDO         | Nº                | CONTENIDO           |
| <b>Dados cortos 6 puntas en pulgadas</b> |            | 7  | 1/2" 11/16"       | 13                | 1/2" 8 mm           |
| 1  | 1/2" 5/16" | 8  | 1/2" 3/4"         | 14                | 1/2" 9 mm           |
| 2  | 1/2" 3/8"  | 9  | 1/2" 13/16"       | 15                | 1/2" 10 mm          |
| 3  | 1/2" 7/16" | 10   | 1/2" 7/8"         | 16                | 1/2" 11 mm          |
| 4  | 1/2" 1/2"  | 11   | 1/2" 15/16"       | 17                | 1/2" 12 mm          |
| 5  | 1/2" 9/16" | 12   | 1/2" 1"           | 18                | 1/2" 13 mm          |
| 6  | 1/2" 5/8"  | <b>Dados cortos 6 puntas métricos</b>                        |                   | 19                | 1/2" 14 mm          |
|  |            | 20   | 1/2" 15 mm        | 21                | 1/2" 16 mm          |
|  |            | 22   | 1/2" 17 mm        | 23                | 1/2" 18 mm          |
|  |            | 24   | 1/2" 19 mm        | 25                | 1/2" 20 mm          |
|  |            | 26   | 1/2" 21 mm        | <b>Accesorios</b> |                     |
|  |            | 27   | 1/2" Matraca      | 28                | 1/2" Extension 3"   |
|  |            | 29   | 1/2" Extension 6" | 30                | 1/2" Nudo universal |

| CONTENIDO DE: <b>JCB01</b> 450 PIEZAS |             | Piezas no disponibles para su venta individual en este juego |                                       |  |             |                                     |                                       |   |                                       |                        |           |   |           |                               |           |   |        |
|---------------------------------------|-------------|--|---------------------------------------|--|-------------|-------------------------------------|---------------------------------------|---|---------------------------------------|------------------------|-----------|---|-----------|-------------------------------|-----------|---|--------|
| Nº                                    | CONTENIDO   | Nº   | CONTENIDO                             | Nº                                       | CONTENIDO   | Nº                                  | CONTENIDO                             | Nº  | CONTENIDO                             | Nº                     | CONTENIDO | Nº  | CONTENIDO | Nº                            | CONTENIDO |   |        |
| <b>Dados 6 puntas en pulgadas</b>     |             | 54   | 1/4" 14 mm                            | 104                                      | 3/8" 19 mm  | 157                                 | 3/8" 17 mm                            | <b>Dados para bujía en pulgadas</b>         |                                       | 250                    | ⊖ 3 mm    | 306   | ★ T35     | 357                           | ⊖ C5/32"  |   |        |
| 1                                     | 1/4" 5/32"  | <b>Dados con punta Torx®</b>                                 |                                       | 105                                      | 3/8" 20 mm  | 158                                 | 3/8" 18 mm                            | 204   | 1/2" 5/8"                             | 251                    | ⊖ 3.5 mm  | 307   | ★ T40     | 358                           | ⊖ C5/32"  |   |        |
| 2                                     | 1/4" 3/16"  | 55   | 1/4" T8                               | 106                                      | 3/8" 21 mm  | 159                                 | 3/8" 19 mm                            | <b>Accesorios</b>                           |                                       | 252                    | ⊖ 4 mm    | <b>Torx (con orificio) en pulgadas</b>      |           | 359                           | ⊖ C5/32"  |   |        |
| 3                                     | 1/4" 7/32"  | 56   | 1/4" T8                               | 107                                      | 3/8" 22 mm  | <b>Dados para bujía en pulgadas</b> |                                       | 253   | ⊖ 4.5 mm                              | 253                    | ⊖ 4.5 mm  | 308   | ★ T8      | 360                           | ⊖ C3/16"  |   |        |
| 4                                     | 1/4" 1/4"   | 57   | 1/4" T8                               | <b>Dados 12 puntas en pulgadas</b>       |             | 160                                 | 3/8" 5/8"                             | 205   | 1/2" Matraca 45 dientes quick release | 254                    | ⊖ 5 mm    | 309   | ★ T10     | 361                           | ⊖ C3/16"  |   |        |
| 5                                     | 1/4" 9/32"  | 58   | 1/4" T10                              | 108                                      | 3/8" 1/4"   | 161                                 | 3/8" 3/4"                             | 206   | 1/2" Extension 3"                     | 255                    | ⊖ 5 mm    | 310   | ★ T15     | 362                           | ⊖ C3/16"  |   |        |
| 6                                     | 1/4" 5/16"  | 59   | 1/4" T10                              | 109                                      | 3/8" 5/16"  | <b>Dados para bujía</b>             |                                       | 207   | 1/2" Adaptador H-1/2" M-3/8"          | 256                    | ⊖ 5.5 mm  | 311   | ★ T15     | 363                           | ⊖ C7/32"  |   |        |
| 7                                     | 1/4" 11/32" | 60   | 1/4" T10                              | 110                                      | 3/8" 3/8"   | 162                                 | 3/8" 18 mm                            | <b>Dados con punta</b>                      |                                       | 257                    | ⊖ 6 mm    | 312   | ★ T20     | 364                           | ⊖ C7/32"  |   |        |
| 8                                     | 1/4" 3/8"   | 61   | 1/4" T15                              | 111                                      | 3/8" 7/16"  | 163                                 | 3/8" T27                              | 208   | 1/2" 5/16"                            | 258                    | ⊖ 6.6 mm  | 313   | ★ T20     | 365                           | ⊖ C7/32"  |   |        |
| 9                                     | 1/4" 7/16"  | 62   | 1/4" T20                              | 112                                      | 3/8" 1/2"   | 164                                 | 3/8" T27                              | <b>Llaves combinadas en pulgadas</b>        |                                       | 259                    | ⊖ 7 mm    | 314   | ★ T25     | 366                           | ⊖ C1/4"   |   |        |
| 10                                    | 1/4" 1/2"   | 63   | 1/4" T25                              | 113                                      | 3/8" 9/16"  | 165                                 | 3/8" T40                              | 209   | 1/2" 3/8"                             | <b>Punta Pozidrive</b> |           | 315   | ★ T25     | 367                           | ⊖ C1/4"   |   |        |
| 11                                    | 1/4" 9/16"  | 64   | 1/4" T27                              | 114                                      | 3/8" 5/8"   | 166                                 | 3/8" T45                              | 210   | 1/2" 7/16"                            | 260                    | ⊕ P20     | 316   | ★ T27     | <b>Clutch métricas</b>        |           |   |        |
| <b>Dados 6 puntas métricos</b>        |             | 65   | 1/4" T30                              | 115                                      | 3/8" 11/16" | 167                                 | 3/8" T45                              | 211   | 1/2" 1/2"                             | 261                    | ⊕ P20     | 317   | ★ T30     | 368                           | ⊖ C1      | <b>Llaves hexagonales cortas métricas</b>   |        |
| 12                                    | 1/4" 4 mm   | 66   | 1/4" T30                              | 116                                      | 3/8" 3/4"   | 168                                 | 3/8" T45                              | 212   | 1/2" 9/16"                            | 262                    | ⊕ P21     | 318   | ★ T35     | 369                           | ⊖ C1      |   |        |
| 13                                    | 1/4" 5 mm   | <b>Hexagonal</b>   |                                       | 117                                      | 3/8" 13/16" | 169                                 | 3/8" T50                              | 213   | 1/2" 11 mm                            | 263                    | ⊕ P21     | 319   | ★ T40     | 370                           | ⊖ C2      | 420   | 1.5 mm |
| 14                                    | 1/4" 5.5 mm | 67   | 1/4" 3/16"                            | 118                                      | 3/8" 7/8"   | 170                                 | 3/8" E10                              | <b>Llaves combinadas métricas</b>           |                                       | 264                    | ⊕ P21     | <b>Hexagonal (con orificio) en pulgadas</b> |           | 371                           | ⊖ C2      | 421   | 2 mm   |
| 15                                    | 1/4" 6 mm   | 68   | 1/4" 3/16"                            | 119                                      | 3/8" 15/16" | 171                                 | 3/8" E12                              | 214   | 1/2" 12 mm                            | 265                    | ⊕ P22     | 320   | ⊖ 3/32"   | 372                           | ⊖ C3      | 422   | 2.5 mm |
| 16                                    | 1/4" 7 mm   | 69   | 1/4" 7/32"                            | 120                                      | 3/8" 1"     | 172                                 | 3/8" E14                              | 215   | 1/2" 13 mm                            | 266                    | ⊕ P22     | 321   | ⊖ 7/64"   | 373                           | ⊖ C3      | 423   | 3 mm   |
| 17                                    | 1/4" 8 mm   | 70   | 1/4" 7/32"                            | <b>Dados 12 puntas métricos</b>          |             | 173                                 | 3/8" E16                              | 216   | 1/2" 14 mm                            | 267                    | ⊕ P23     | 322   | ⊖ 1/8"    | <b>Hexagonal en pulgadas</b>  |           | 424   | 4 mm   |
| 18                                    | 1/4" 9 mm   | <b>Accesorios</b>  |                                       | 121                                      | 3/8" 6 mm   | <b>Hexagonal</b>                    |                                       | 217   | 1/2" 15 mm                            | 268                    | ⊕ P23     | 323   | ⊖ 1/8"    | 374                           | ⊖ 1/16"   | 425   | 4.5 mm |
| 19                                    | 1/4" 10 mm  | 71   | 1/4" Matraca 45 dientes quick release | 122                                      | 3/8" 7 mm   | 174                                 | 3/8" 1/4"                             | 218   | 1/2" 16 mm                            | 269                    | ⊕ P23     | 324   | ⊖ 5/32"   | 375                           | ⊖ 5/64"   | 426   | 5 mm   |
| 20                                    | 1/4" 11 mm  | 72   | 1/4" Extension 1 1/2"                 | 123                                      | 3/8" 8 mm   | 175                                 | 3/8" 1/4"                             | 219   | 1/2" 17 mm                            | 270                    | ⊕ P23     | 325   | ⊖ 5/32"   | 376                           | ⊖ 3/32"   | 427   | 5.5 mm |
| 21                                    | 1/4" 12 mm  | 73   | 1/4" Extension 3"                     | 124                                      | 3/8" 9 mm   | 176                                 | 3/8" 5/16"                            | 220   | 1/2" 7/32"                            | 271                    | ⊕ P24     | 326   | ⊖ 5/32"   | 377                           | ⊖ 7/64"   | 428   | 6 mm   |
| 22                                    | 1/4" 13 mm  | 74   | 1/4" Adaptador                        | 125                                      | 3/8" 10 mm  | 177                                 | 3/8" 3/8"                             | <b>Llaves combinadas cortas en pulgadas</b> |                                       | 272                    | ⊖ S0      | 327   | ⊖ 3/16"   | 378                           | ⊖ 1/8"    | 429   | 7 mm   |
| 23                                    | 1/4" 14 mm  | 75   | 1/4" Adaptador H-1/4" M-3/8"          | 126                                      | 3/8" 11 mm  | 178                                 | 3/8" 3/8"                             | 220   | 1/2" 13/16"                           | 273                    | ⊖ S0      | 328   | ⊖ 3/16"   | 379                           | ⊖ 9/64"   | 430   | 8 mm   |
| 24                                    | 1/4" 3/16"  | 76   | 1/4" Adaptador para puntas            | 127                                      | 3/8" 12 mm  | 179                                 | 3/8" 3/16"                            | 221   | 1/2" 7/32"                            | 274                    | ⊖ S1      | 329   | ⊖ 3/16"   | 380                           | ⊖ 5/32"   | <b>Llaves hexagonales en pulgadas</b>   |        |
| 25                                    | 1/4" 7/32"  | 77   | 1/4" Mango magnético                  | 128                                      | 3/8" 13 mm  | 180                                 | 3/8" 4 mm                             | 222   | 1/2" 5 mm                             | 275                    | ⊖ S1      | 330   | ⊖ 7/32"   | 381                           | ⊖ 5/32"   | 431   | 5/64"  |
| 26                                    | 1/4" 1/4"   | <b>Dados 6 puntas en pulgadas</b>                            |                                       | 129                                      | 3/8" 14 mm  | 181                                 | 3/8" 5 mm                             | 223   | 1/2" 6 mm                             | 276                    | ⊖ S1      | 331   | ⊖ 7/32"   | 382                           | ⊖ 3/16"   | 432   | 3/32"  |
| 27                                    | 1/4" 9/32"  | 78   | 3/8" 1/4"                             | 130                                      | 3/8" 15 mm  | <b>Accesorios</b>                   |                                       | 224   | 1/2" 6 mm                             | 277                    | ⊖ S2      | 332   | ⊖ 1/4"    | 383                           | ⊖ 3/16"   | 433   | 7/64"  |
| 28                                    | 1/4" 5/16"  | 79   | 3/8" 5/16"                            | 131                                      | 3/8" 16 mm  | 182                                 | 3/8" Matraca 45 dientes quick release | <b>Punta para destornillador</b>            |                                       | 278                    | ⊖ S2      | <b>Hexagonal (con orificio) métricas</b>    |           | 384                           | ⊖ 7/32"   | 434   | 1/8"   |
| 29                                    | 1/4" 11/32" | 80   | 3/8" 3/8"                             | 132                                      | 3/8" 17 mm  | 183                                 | 3/8" Extension 1 1/2"                 | 225   | ⊕ #0                                  | 279                    | ⊖ S2      | 333   | ⊖ 2 mm    | 385                           | ⊖ 1/4"    | 435   | 9/64"  |
| 30                                    | 1/4" 3/8"   | 81   | 3/8" 7/16"                            | 133                                      | 3/8" 18 mm  | 184                                 | 3/8" Extension 3"                     | 226   | ⊕ #1                                  | 280                    | ⊖ S3      | 334   | ⊖ 3 mm    | <b>Hexagonal métricas</b>     |           | 436   | 5/32"  |
| 31                                    | 1/4" 7/16"  | 82   | 3/8" 1/2"                             | 134                                      | 3/8" 19 mm  | 185                                 | 3/8" Extension 6"                     | 227   | ⊕ #2                                  | 281                    | ⊖ S3      | 335   | ⊖ 3 mm    | 386                           | ⊖ 1.5 mm  | 437   | 3/16"  |
| 32                                    | 1/4" 9/16"  | 83   | 3/8" 9/16"                            | 135                                      | 3/8" 21 mm  | 186                                 | 3/8" Adaptador H-3/8" M-1/4"          | 228   | ⊕ #2                                  | 282                    | ⊖ S3      | 336   | ⊖ 4 mm    | 387                           | ⊖ 2 mm    | 438   | 7/32"  |
| 33                                    | 1/4" 1/2"   | 84   | 3/8" 5/8"                             | <b>Dados 8 puntas en pulgadas</b>        |             | 187                                 | 3/8" Adaptador H-3/8" M-1/2"          | 229   | ⊕ #2                                  | 283                    | ⊖ S4      | 337   | ⊖ 4 mm    | 388                           | ⊖ 3 mm    | 439   | 1/4"   |
| 34                                    | 1/4" 3/16"  | 85   | 3/8" 11/16"                           | 136                                      | 3/8" 1/4"   | 188                                 | 1/2" 1/2"                             | 230   | ⊕ #2                                  | 284                    | ★ T5      | 338   | ⊖ 4 mm    | 389                           | ⊖ 3 mm    | <b>Llaves hexagonales métricas</b>  |        |
| 35                                    | 1/4" 7/32"  | 86   | 3/8" 3/4"                             | 137                                      | 3/8" 5/16"  | 189                                 | 1/2" 9/16"                            | 231   | ⊕ #3                                  | 285                    | ★ T5.5    | 339   | ⊖ 5 mm    | 390                           | ⊖ 3.5 mm  | 440   | 1.5 mm |
| 36                                    | 1/4" 1/4"   | 87   | 3/8" 13/16"                           | 138                                      | 3/8" 3/8"   | 190                                 | 1/2" 5/8"                             | 232   | ⊕ #3                                  | 286                    | ★ T6      | 340   | ⊖ 5 mm    | 391                           | ⊖ 4 mm    | 441   | 2 mm   |
| 37                                    | 1/4" 9/32"  | 88   | 3/8" 7/8"                             | 139                                      | 3/8" 7/16"  | 191                                 | 1/2" 11/16"                           | 233   | ⊕ #3                                  | 287                    | ★ T7      | 341   | ⊖ 5.5 mm  | 392                           | ⊖ 4 mm    | 442   | 2.5 mm |
| 38                                    | 1/4" 5/16"  | 89   | 3/8" 15/16"                           | 140                                      | 3/8" 1/2"   | 192                                 | 1/2" 3/4"                             | 234   | ⊕ #3                                  | 288                    | ★ T8      | 342   | ⊖ 6 mm    | 393                           | ⊖ 4.5 mm  | 443   | 3 mm   |
| 39                                    | 1/4" 11/32" | 90   | 3/8" 1"                               | <b>Dados largos 6 puntas en pulgadas</b> |             | 193                                 | 1/2" 3/4"                             | 235   | ⊕ #4                                  | 289                    | ★ T9      | 343   | ⊖ 6 mm    | 394                           | ⊖ 5 mm    | 444   | 4 mm   |
| 40                                    | 1/4" 3/8"   | 91   | 3/8" 6 mm                             | 141                                      | 3/8" 3/8"   | 194                                 | 1/2" 7/8"                             | <b>Dados 12 Punta en pulgadas</b>           |                                       | 290                    | ★ T9      | <b>Tipo triwing</b>                         |           | 395                           | ⊖ 5.5 mm  | 445   | 4.5 mm |
| 41                                    | 1/4" 7/16"  | 92   | 3/8" 7 mm                             | 142                                      | 3/8" 7/16"  | 195                                 | 1/2" 9 mm                             | 236   | ⊖ 3/32"                               | 291                    | ★ T9      | 344   | ⊖ TRI1    | 396                           | ⊖ 6 mm    | 446   | 5 mm   |
| 42                                    | 1/4" 1/2"   | 93   | 3/8" 8 mm                             | 143                                      | 3/8" 1/2"   | 196                                 | 1/2" 10 mm                            | 237   | ⊖ 1/8"                                | 292                    | ★ T10     | 345   | ⊖ TRI2    | <b>Punta caja en pulgadas</b> |           | 447   | 5.5 mm |
| 43                                    | 1/4" 9/16"  | 94   | 3/8" 9 mm                             | 144                                      | 3/8" 9/16"  | 197                                 | 1/2" 11 mm                            | 238   | ⊖ 1/8"                                | 293                    | ★ T10     | 346   | ⊖ TRI3    | 448                           | 6 mm      | 449<br>11 Dados 6 puntas en pulgadas:<br>5/32", 3/16", 7/32", 1/4", 9/32", 5/16", 1/2", 9/16",<br>12 Dados 6 puntas métricos:<br>4 mm, 5 mm, 5.5 mm, 6 mm, 7 mm, 8 mm, 9 mm, 10 mm, 11 mm, 12 mm, 13 mm, 14 mm. |        |
| 44                                    | 1/4" 4 mm   | 95   | 3/8" 10 mm                            | 145                                      | 3/8" 5/8"   | 198                                 | 1/2" 12 mm                            | 239   | ⊖ 5/32"                               | 294                    | ★ T15     | 347   | ⊖ TRI3    | <b>Punta caja métricas</b>    |           |   |        |
| 45                                    | 1/4" 5 mm   | 96   | 3/8" 11 mm                            | 146                                      | 3/8" 11/16" | 199                                 | 1/2" 13 mm                            | 240   | ⊖ 3/16"                               | 295                    | ★ T15     | 348   | ⊖ TRI4    | 403                           | ⊖ 5 mm    |   |        |
| 46                                    | 1/4" 6 mm   | 97   | 3/8" 12 mm                            | 147                                      | 3/8" 3/4"   | 200                                 | 1/2" 14 mm                            | 241   | ⊖ 3/16"                               | 296                    | ★ T20     | 349   | ⊖ 6       | 404                           | ⊖ 6 mm    |   |        |
| 47                                    | 1/4" 7 mm   | 98   | 3/8" 13 mm                            | 148                                      | 3/8" 13/16" | 201                                 | 1/2" 15 mm                            | 242   | ⊖ 7/32"                               | 297                    | ★ T20     | 350   | ⊖ 8       | 405                           | ⊖ 7 mm    |   |        |

CONTENIDOS DE JUEGOS

| CONTENIDO DE:                      |             | JCB02 230 PIEZAS                         |                                       | Piezas no disponibles para su venta individual en este juego |             |                                 |                   |                                      |                                       |                              |           |  |                |  |        |
|------------------------------------|-------------|--|---------------------------------------|--|-------------|---------------------------------|-------------------|--------------------------------------|---------------------------------------|------------------------------|-----------|--|----------------|--|--------|
| Nº                                 | CONTENIDO   | Nº                                       | CONTENIDO                             | Nº   | CONTENIDO   | Nº                              | CONTENIDO         | Nº                                   | CONTENIDO                             | Nº                           | CONTENIDO |  |                |  |        |
| <b>Dados 6 puntas en pulgadas</b>  |             | 31                                       | 1/4" 7/16"                            | 59   | 3/8" 5/16"  | 90                              | 3/8" 9/16"        | 119                                  | 1/2" 18 mm                            | 145                          | ● 3 mm    | 172  | ★ T20          | 201  | 1/4"   |
| 1                                  | 1/4" 5/32"  | 32                                       | 1/4" 1/2"                             | 60   | 3/8" 3/8"   | 91                              | 3/8" 5/8"         | 120                                  | 1/2" 19 mm                            | 146                          | ● 4 mm    | 173  | ★ T25          | <b> Llaves hexagonales cortas métricas</b> |        |
| 2                                  | 1/4" 3/16"  | 33                                       | 1/4" 9/16"                            | 61   | 3/8" 7/16"  | 92                              | 3/8" 11/16"       | 121                                  | 1/2" 20 mm                            | 147                          | ● 5 mm    | 174  | ★ T27          | 202  | 1.5 mm |
| 3                                  | 1/4" 7/32"  | <b>Dados largos 6 puntas en pulgadas</b> |                                       | 62   | 3/8" 1/2"   | 93                              | 3/8" 3/4"         | 122                                  | 1/2" 21 mm                            | 148                          | ● 6 mm    | 175  | ★ T30          | 203  | 2 mm   |
| 4                                  | 1/4" 1/4"   | 34                                       | 1/4" 3/16"                            | 63   | 3/8" 9/16"  | 94                              | 3/8" 13/16"       | <b>Accesorios</b>                    |                                       | 149                          | ● 7 mm    | 176  | ★ T35          | 204  | 2.5 mm |
| 5                                  | 1/4" 9/32"  | 35                                       | 1/4" 7/32"                            | 64   | 3/8" 5/8"   | <b>Dados 12 puntas métricas</b> |                   | 123                                  | Matraca 45 dientes quick release      | <b>Hexagonal en pulgadas</b> |           | 177  | ★ T40          | 205  | 3 mm   |
| 6                                  | 1/4" 5/16"  | 36                                       | 1/4" 1/4"                             | 65   | 3/8" 11/16" | 95                              | 3/8" 6 mm         | 124                                  | 3/8"                                  | 150                          | ● 1/8"    | <b>Accesorios</b>                            |                | 206  | 4 mm   |
| 7                                  | 1/4" 11/32" | 37                                       | 1/4" 9/32"                            | 66   | 3/8" 3/4"   | 96                              | 3/8" 7 mm         | <b>Llaves combinadas en pulgadas</b> |                                       | 151                          | ● 5/32"   | 178  | Adaptador 1/4" | 207  | 4.5 mm |
| 8                                  | 1/4" 3/8"   | 38                                       | 1/4" 5/16"                            | 67   | 3/8" 13/16" | 97                              | 3/8" 8 mm         | 125                                  | 7/16"                                 | 152                          | ● 3/16"   | <b>Punta caja en pulgadas</b>                |                | 208  | 5 mm   |
| 9                                  | 1/4" 7/16"  | 39                                       | 1/4" 11/32"                           | 68   | 3/8" 7/8"   | 98                              | 3/8" 9 mm         | 126                                  | 1/2"                                  | 153                          | ● 7/32"   | 180  | 1/4"           | 209  | 5.5 mm |
| 10                                 | 1/4" 1/2"   | 40                                       | 1/4" 3/8"                             | <b>Dados 6 puntas métricas</b>                               |             | 99                              | 3/8" 10 mm        | <b>Llaves combinadas métricas</b>    |                                       | 154                          | ● 1/4"    | 181  | 9/32"          | 210  | 6 mm   |
| 11                                 | 1/4" 9/16"  | 41                                       | 1/4" 7/16"                            | 69   | 3/8" 6 mm   | 100                             | 3/8" 11 mm        | 127                                  | 11 mm                                 | 155                          | ● 3/32"   | <b>Hexagonal métricas</b>                    |                | 211  | 7 mm   |
| <b>Dados 6 puntas métricas</b>     |             | 42                                       | 1/4" 1/2"                             | 70   | 3/8" 7 mm   | 101                             | 3/8" 12 mm        | 128                                  | 12 mm                                 | 156                          | ● 3 mm    | 182  | 5/16"          | 212  | 8 mm   |
| 12                                 | 1/4" 4 mm   | 43                                       | 1/4" 9/16"                            | 71   | 3/8" 8 mm   | 102                             | 3/8" 13 mm        | 129                                  | 13 mm                                 | 157                          | ● 4 mm    | <b>Llaves hexagonales en pulgadas</b>        |                | 213  | 5/64"  |
| 13                                 | 1/4" 5 mm   | <b>Dados largos 6 puntas métricas</b>    |                                       | 72   | 3/8" 9 mm   | 103                             | 3/8" 14 mm        | 130                                  | +                                     | 158                          | ● 5.5 mm  | 185  | 5 mm           | 214  | 3/32"  |
| 14                                 | 1/4" 5.5 mm | 44                                       | 1/4" 4 mm                             | 73   | 3/8" 10 mm  | 104                             | 3/8" 15 mm        | 131                                  | +                                     | 159                          | ● 6 mm    | 186  | 6 mm           | 215  | 7/64"  |
| 15                                 | 1/4" 6 mm   | 45                                       | 1/4" 5 mm                             | 74   | 3/8" 11 mm  | 105                             | 3/8" 16 mm        | 132                                  | +                                     | <b>Cuadradas</b>             |           | 187  | 7 mm           | 216  | 1/8"   |
| 16                                 | 1/4" 7 mm   | 46                                       | 1/4" 6 mm                             | 75   | 3/8" 12 mm  | 106                             | 3/8" 17 mm        | 133                                  | +                                     | 160                          | ● S0      | 188  | 8 mm           | 217  | 9/64"  |
| 17                                 | 1/4" 8 mm   | 47                                       | 1/4" 7 mm                             | 76   | 3/8" 13 mm  | 107                             | 3/8" 18 mm        | 134                                  | +                                     | 161                          | ● S1      | 189  | 9 mm           | 218  | 5/32"  |
| 18                                 | 1/4" 9 mm   | 48                                       | 1/4" 8 mm                             | 77   | 3/8" 14 mm  | 108                             | 3/8" 19 mm        | 135                                  | +                                     | 162                          | ● S2      | 190  | 10 mm          | 219  | 3/16"  |
| 19                                 | 1/4" 10 mm  | 49                                       | 1/4" 9 mm                             | 78   | 3/8" 15 mm  | 109                             | 3/8" 21 mm        | 136                                  | +                                     | 163                          | ● S3      | <b>Llaves hexagonales cortas en pulgadas</b> |                | 220  | 7/32"  |
| 20                                 | 1/4" 11 mm  | 50                                       | 1/4" 10 mm                            | 79   | 3/8" 16 mm  | <b>Accesorios</b>               |                   | 110                                  | 3/8" Matraca 45 dientes quick release | 164                          | ⊕ P20     | 191  | 0.5"           | <b>Llaves hexagonales métricas</b>         |        |
| 21                                 | 1/4" 12 mm  | 51                                       | 1/4" 11 mm                            | 80   | 3/8" 17 mm  | 111                             | 3/8" Extension 3" | 112                                  | 1/2" Dados 12 puntas en pulgadas      | 165                          | ⊕ P21     | 192  | 1/16"          | 222  | 1.5 mm |
| 22                                 | 1/4" 13 mm  | 52                                       | 1/4" 12 mm                            | 81   | 3/8" 18 mm  | 112                             | 1/2" 11/16"       | 113                                  | 1/2" 11/16"                           | 166                          | ⊕ P22     | 193  | 5/64"          | 223  | 2 mm   |
| 23                                 | 1/4" 14 mm  | 53                                       | 1/4" 13 mm                            | 82   | 3/8" 19 mm  | 113                             | 1/2" 3/4"         | 114                                  | 1/2" 3/4"                             | 167                          | ⊕ P21     | 194  | 3/32"          | 224  | 2.5 mm |
| <b>Dados 12 puntas en pulgadas</b> |             | 54                                       | 1/4" 14 mm                            | 83   | 3/8" 20 mm  | 114                             | 1/2" 3/4"         | 115                                  | 1/2" 13/16"                           | 168                          | ● T7      | 195  | 7/64"          | 225  | 3 mm   |
| 24                                 | 1/4" 3/16"  | <b>Accesorios</b>                        |                                       | 84   | 3/8" 21 mm  | 115                             | 1/2" 13/16"       | 116                                  | 1/2" 7/8"                             | 169                          | ● T8      | 196  | 1/8"           | 226  | 4 mm   |
| 25                                 | 1/4" 7/32"  | 55                                       | 1/4" Matraca 45 dientes quick release | <b>Dados 12 puntas en pulgadas</b>                           |             | 116                             | 1/2" 7/8"         | 117                                  | 1/2" 15/16"                           | 170                          | ● T10     | 197  | 9/64"          | 227  | 4.5 mm |
| 26                                 | 1/4" 1/4"   | 56                                       | 1/4" Extension 1 1/2"                 | 85   | 3/8" 1/4"   | 117                             | 1/2" 15/16"       | 118                                  | 1/2" 17 mm                            | 171                          | ● T15     | 198  | 5/32"          | 228  | 5 mm   |
| 27                                 | 1/4" 9/32"  | 57                                       | 1/4" Mango magnético                  | 86   | 3/8" 5/16"  | <b>Dados 12 puntas métricas</b> |                   | 144                                  | ● 9/32"                               | <b>Punta Pozidrive</b>       |           | 199  | 3/16"          | 229  | 5.5 mm |
| 28                                 | 1/4" 5/16"  | <b>Dados 6 puntas en pulgadas</b>        |                                       | 87   | 3/8" 3/8"   | 118                             | 1/2" 17 mm        | <b>Plana en pulgadas</b>             |                                       | 169                          | ● S1      | 200  | 7/32"          | 230  | 6 mm   |
| 29                                 | 1/4" 11/32" | 58                                       | 3/8" 1/4"                             | 88   | 3/8" 7/16"  | <b>Plana métricas</b>           |                   | 137                                  | ● 5/64"                               | 172                          | ● S2      |  |                |  |        |
| 30                                 | 1/4" 3/8"   |  |                                       |  |             | 89                              | 3/8" 1/2"         | 138                                  | ● 11 mm                               | 173                          | ● S3      |  |                |  |        |
|                                    |             |  |                                       | 90   | 3/8" 1/2"   | 139                             | ● 1/8"            | 140                                  | ● 5/32"                               | 174                          | ● S1      |  |                |  |        |
|                                    |             |  |                                       | 91   | 3/8" 1/2"   | 141                             | ● 3/16"           | 142                                  | ● 7/32"                               | 175                          | ● S1      |  |                |  |        |
|                                    |             |  |                                       | 92   | 3/8" 1/2"   | 143                             | ● 1/4"            | 144                                  | ● 9/32"                               | 176                          | ● S2      |  |                |  |        |

| CONTENIDO DE:                     |   | JCM01 178 PIEZAS                  |                   | Piezas no disponibles para su venta individual en este juego |                   |  |           |  |           |  |           |       |                                       |  |                                     |                                      |                                      |
|-----------------------------------|---|-----------------------------------|-------------------|--|-------------------|--|-----------|--|-----------|--|-----------|-------|---------------------------------------|--|-------------------------------------|--------------------------------------|--------------------------------------|
| Nº                                | CONTENIDO                                 | Nº                                | CONTENIDO         | Nº   | CONTENIDO         | Nº   | CONTENIDO | Nº                                     | CONTENIDO | Nº   | CONTENIDO |       |                                       |  |                                     |                                      |                                      |
| <b>Dados 6 puntas en pulgadas</b> |   | 23                                | 1/4" Matraca      | 46   | 3/8" 17 mm        | 68   | ● 5 mm    | <b>Llaves combinadas en pulgadas</b>   |           | 112  | +         | PH2   | 135                                   | ■ S2                                       | 157                                 | ⊕ P21                                |                                      |
| 1                                 | 1/4" 5/32"                                | 24                                | 1/4" 3" Extension | 47   | 3/8" 18 mm        | 69   | ● 5.5 mm  | 91                                     | 5/16"     | 113  | +         | PH2   | 136                                   | ■ S3                                       | 158                                 | ⊕ P21                                |                                      |
| 2                                 | 1/4" 3/16"                                | <b>Dados 6 puntas en pulgadas</b> |                   | 48   | 3/8" 19 mm        | 70   | ● 6 mm    | 92                                     | 3/8"      | 114  | +         | PH2   | 137                                   | ■ S3                                       | 159                                 | ⊕ P21                                |                                      |
| 3                                 | 1/4" 7/32"                                | 25                                | 3/8" 1/4"         | <b>Accesorios</b>  |                   | 71   | ● 7 mm    | 93                                     | 7/16"     | 115  | +         | PH2   | <b>Punta para destornillador Torx</b> |  |                                     |                                      |                                      |
| 4                                 | 1/4" 1/4"                                 | 26                                | 3/8" 5/16"        | 49   | 3/8" Matraca      | 72   | ● 8 mm    | 94                                     | 1/2"      | 116  | +         | PH2   | 138                                   | ★ T6                                       | 161                                 | ⊕ P22                                |                                      |
| 5                                 | 1/4" 9/32"                                | 27                                | 3/8" 3/8"         | 50   | 3/8" 3" Extension | <b>Llaves hexagonales largas en pulgadas</b> |           | <b>Llaves combinadas métricas</b>      |           | 117  | +         | PH3   | 139                                   | ★ T6                                       | 162                                 | ⊕ P22                                |                                      |
| 6                                 | 1/4" 5/16"                                | 28                                | 3/8" 7/16"        | 51   | ● 0.05"           | 73   | ● 5/64"   | 95                                     | 10 mm     | 118  | +         | PH3   | 140                                   | ★ T7                                       | 163                                 | ⊕ P22                                |                                      |
| 7                                 | 1/4" 11/32"                               | 29                                | 3/8" 1/2"         | 52   | ● 1/16"           | 74   | ● 3/32"   | 96                                     | 12 mm     | <b>Punta para destornillador hexagonales</b> |           | 141   | ★ T7                                  | 164  | ⊕ P22                               |                                      |                                      |
| 8                                 | 1/4" 3/8"                                 | 30                                | 3/8" 9/16"        | 53   | ● 5/64"           | 75   | ● 7/64"   | 97                                     | 13 mm     | 119  | ●         | 1/8"  | 142                                   | ★ T8                                       | <b>Adaptador dado</b>               |                                      |                                      |
| 9                                 | 1/4" 7/16"                                | 31                                | 3/8" 5/8"         | 54   | ● 3/32"           | 76   | ● 1/8"    | 98                                     | 14 mm     | 120  | ●         | 5/32" | 143                                   | ★ T8                                       | 165                                 | 1/4"                                 |                                      |
| 10                                | 1/4" 1/2"                                 | 32                                | 3/8" 11/16"       | 55   | ● 7/64"           | 77   | ● 9/64"   | <b>Punta para destornillador Plana</b> |           | 121  | ●         | 5/32" | 144                                   | ★ T9                                       | 166                                 | 1/4"                                 |                                      |
| <b>Dados 6 puntas métricas</b>    |   | 33                                | 3/8" 3/4"         | 56   | ● 1/8"            | 78   | ● 5/32"   | 99                                     | ● 1/8"    | 122  | ●         | 3/16" | 145                                   | ★ T9                                       | <b>Accesorios</b>                   |                                      |                                      |
| 11                                | 1/4" 4 mm                                 | 34                                | 3/8" 13/16"       | 57   | ● 9/64"           | 79   | ● 3/16"   | 100                                    | ● 1/8"    | 123  | ●         | 3/16" | 146                                   | ★ T10                                      | 167                                 | 6" Pinza punta larga                 |                                      |
| 12                                | 1/4" 4.5 mm                               | <b>Dados 6 puntas métricas</b>    |                   | 58   | ● 5/32"           | 80   | ● 7/32"   | 101                                    | ● 5/32"   | 124  | ●         | 7/32" | 147                                   | ★ T10                                      | 168                                 | 6" Pinza diagonal                    |                                      |
| 13                                | 1/4" 5 mm                                 | 35                                | 3/8" 6 mm         | 59   | ● 3/16"           | 81   | ● 1/4"    | 102                                    | ● 5/32"   | 125  | ●         | 7/32" | 148                                   | ★ T15                                      | 169                                 | 6-3/4" Pinza para mecánico           |                                      |
| 14                                | 1/4" 5.5 mm                               | 36                                | 3/8" 7 mm         | 60   | ● 7/32"           | <b>Llaves hexagonales largas métricas</b>    |           | 103                                    | ● 3/16"   | 126  | ●         | 1/4"  | 149                                   | ★ T15                                      | 170                                 | 7" Pinza de extensión                |                                      |
| 15                                | 1/4" 6 mm                                 | 37                                | 3/8" 8 mm         | 61   | ● 1/4"            | 82   | ● 1.5 mm  | 104                                    | ● 3/16"   | 127  | ●         | 1/4"  | 150                                   | ★ T20                                      | 171                                 | 6" Llave ajustable                   |                                      |
| 16                                | 1/4" 7 mm                                 | 38                                | 3/8" 9 mm         | 62   | ● 1.5 mm          | 83   | ● 2 mm    | 105                                    | ● 3/16"   | <b>Cuadradas</b>                             |           | 151   | ★ T20                                 | 172  | 3/16" x 4" Destornillador plano PVC |                                      |                                      |
| 17                                | 1/4" 8 mm                                 | 39                                | 3/8" 10 mm        | 63   | ● 2 mm            | 84   | ● 2.5 mm  | 106                                    | ● 1/4"    | 128  | ■         | S0    | 152                                   | ★ T25                                      | 173                                 | 1/4" x 4" Destornillador plano PVC   |                                      |
| 18                                | 1/4" 9 mm                                 | 40                                | 3/8" 11 mm        | 64   | ● 2.5 mm          | 85   | ● 3 mm    | 107                                    | ● 1/4"    | 129  | ■         | S0    | 153                                   | ★ T25                                      | 174                                 | 1/4" x 6" Destornillador plano PVC   |                                      |
| 19                                | 1/4" 10 mm                                | 41                                | 3/8" 12 mm        | 65   | ● 3 mm            | 86   | ● 4 mm    | 108                                    | ● 1/4"    | 130  | ■         | S1    | 154                                   | ★ T27                                      | 175                                 | PH1 x 3" Destornillador Philips® PVC |                                      |
| 20                                | 1/4" 11 mm                                | 42                                | 3/8" 13 mm        | 66   | ● 4 mm            | 87   | ● 4.5 mm  | 109                                    | +         | PH1  | 131       | ■     | S1                                    | 155  | ★ T27                               | 176                                  | PH2 x 4" Destornillador Philips® PVC |
| 21                                | 1/4" 12 mm                                | 43                                | 3/8" 14 mm        | 67   | ● 4.5 mm          | 88   | ● 5 mm    | 110                                    | +         | PH1  | 132       | ■     | S1                                    | 156  | ★ T30                               | 177                                  | Destornillador Philips® PVC          |
| <b>Accesorios</b>                 |   | 44                                | 3/8" 15 mm        | 90   | ● 6 mm            | <b>Punta para destornillador Phillips®</b>   |           | 111                                    | +         | PH1  | 133       | ■     | S2                                    | <b>Punta para destornillador Pozidrive</b> |                                     |                                      |                                      |
| 22                                | 1/4" Destornillador magnético para puntas | 45                                | 3/8" 16 mm        |  |                   |  |           | 91                                     | ● 6 mm    | 112  | +         | PH2   | 134                                   | ■  | S2                                  | Caja metálica                        |                                      |

**CONTENIDOS DE JUEGOS**

| CONTENIDO DE: <b>JCB03</b> 170 PIEZAS JUEGO EN ESTUCHE COMBINADO |        |                            | Piezas no disponibles para su venta individual en este juego |        |                            |     |        |                                |
|--|--------|----------------------------|--|--------|----------------------------|-----|--------|--------------------------------|
| Nº   | CÓDIGO | DESCRIPCIÓN                | Nº   | CÓDIGO | DESCRIPCIÓN                | Nº  | CÓDIGO | DESCRIPCIÓN                    |
| 1  | 4705   | Dado 1/4" 6pts 5/32"       | 30   | 4708LM | Dado 1/4" largo 6pts 8 mm  | 59  | 5218M  | Dado 3/8" 12pts 18 mm          |
| 2  | 4706   | Dado 1/4" 6pts 3/16"       | 31   | 4709LM | Dado 1/4" largo 6pts 9 mm  | 60  | 5014   | Dado 3/8" largo 12pts 7/16"    |
| 3  | 4707   | Dado 1/4" 6pts 7/32"       | 32   | 4710LM | Dado 1/4" largo 6pts 10 mm | 61  | 5016   | Dado 3/8" largo 12pts 1/2"     |
| 4  | 4708   | Dado 1/4" 6pts 1/4"        | 33   | 4711LM | Dado 1/4" largo 6pts 11 mm | 62  | 5018   | Dado 3/8" largo 12pts 9/16"    |
| 5  | 4709   | Dado 1/4" 6pts 9/32"       | 34   | 4749   | Matraca 1/4" reversible    | 63  | 5020   | Dado 3/8" largo 12pts 5/8"     |
| 6  | 4710   | Dado 1/4" 6pts 5/16"       | 35   | 4760   | Extension de 1/4x3"        | 64  | 5022   | Dado 3/8" largo 12pts 11/16"   |
| 7  | 4711   | Dado 1/4" 6pts 11/32"      | 36   | 4770   | Nudo universal 1/4"        | 65  | 5024   | Dado 3/8" largo 12pts 3/4"     |
| 8  | 4712   | Dado 1/4" 6pts 3/8"        | 37   | 5208   | Dado 3/8" 12pts 1/4"       | 66  | 5010M  | Dado 3/8" largo 12pts 10 mm    |
| 9  | 4714   | Dado 1/4" 6pts 7/16"       | 38   | 5210   | Dado 3/8" 12pts 5/16"      | 67  | 5012M  | Dado 3/8" largo 12pts 12 mm    |
| 10   | 4716   | Dado 1/4" 6pts 1/2"        | 39   | 5212   | Dado 3/8" 12pts 3/8"       | 68  | 5013M  | Dado 3/8" largo 12pts 13 mm    |
| 11   | 4718   | Dado 1/4" 6pts 9/16"       | 40   | 5214   | Dado 3/8" 12pts 7/16"      | 69  | 5014M  | Dado 3/8" largo 12pts 14 mm    |
| 12   | 4704M  | Dado 1/4" 6pts 4 mm        | 41   | 5216   | Dado 3/8" 12pts 1/2"       | 70  | 5015M  | Dado 3/8" largo 12pts 15 mm    |
| 13   | 4705M  | Dado 1/4" 6pts 5 mm        | 42   | 5218   | Dado 3/8" 12pts 9/16"      | 71  | 5018M  | Dado 3/8" largo 12pts 18 mm    |
| 14   | 4705GM | Dado 1/4" 6pts 5.5 mm      | 43   | 5220   | Dado 3/8" 12pts 5/8"       | 72  | 5249   | Matraca 3/8" reversible        |
| 15   | 4706M  | Dado 1/4" 6pts 6 mm        | 44   | 5222   | Dado 3/8" 12pts 11/16"     | 73  | 5260   | Extension de 3/8x3"            |
| 16   | 4707M  | Dado 1/4" 6pts 7 mm        | 45   | 5224   | Dado 3/8" 12pts 3/4"       | 74  | 5270   | Nudo universal 3/8"            |
| 17   | 4708M  | Dado 1/4" 6pts 8 mm        | 46   | 5226   | Dado 3/8" 12pts 13/16"     | 75  | 5414   | Dado 1/2" 12pts 7/16"          |
| 18   | 4709M  | Dado 1/4" 6pts 9 mm        | 47   | 5206M  | Dado 3/8" 12pts 6 mm       | 76  | 5416   | Dado 1/2" 12pts 1/2"           |
| 19   | 4710M  | Dado 1/4" 6pts 10 mm       | 48   | 5207M  | Dado 3/8" 12pts 7 mm       | 77  | 5418   | Dado 1/2" 12pts 9/16"          |
| 20   | 4711M  | Dado 1/4" 6pts 11 mm       | 49   | 5208M  | Dado 3/8" 12pts 8 mm       | 78  | 5420   | Dado 1/2" 12pts 5/8"           |
| 21   | 4712M  | Dado 1/4" 6pts 12 mm       | 50   | 5209M  | Dado 3/8" 12pts 9 mm       | 79  | 5422   | Dado 1/2" 12pts 11/16"         |
| 22   | 4713M  | Dado 1/4" 6pts 13 mm       | 51   | 5210M  | Dado 3/8" 12pts 10 mm      | 80  | 5424   | Dado 1/2" 12pts 3/4"           |
| 23   | 4714M  | Dado 1/4" 6pts 14 mm       | 52   | 5211M  | Dado 3/8" 12pts 11 mm      | 81  | 5426   | Dado 1/2" 12pts 13/16"         |
| 24   | 4706L  | Dado 1/4" largo 6pts 3/16" | 53   | 5212M  | Dado 3/8" 12pts 12 mm      | 82  | 5428   | Dado 1/2" 12pts 7/8"           |
| 25   | 4707L  | Dado 1/4" largo 6pts 7/32" | 54   | 5213M  | Dado 3/8" 12pts 13 mm      | 83  | 5430   | Dado 1/2" 12pts 15/16"         |
| 26   | 4708L  | Dado 1/4" largo 6pts 1/4"  | 55   | 5214M  | Dado 3/8" 12pts 14 mm      | 84  | 5432   | Dado 1/2" 12pts 1"             |
| 27   | 4709L  | Dado 1/4" largo 6pts 9/32" | 56   | 5215M  | Dado 3/8" 12pts 15 mm      | 85  | 5436   | Dado 1/2" 12pts 1-1/8"         |
| 28   | 4710L  | Dado 1/4" largo 6pts 5/16" | 57   | 5216M  | Dado 3/8" 12pts 16 mm      | 86  | 5440   | Dado 1/2" 12pts 1-1/4"         |
| 29   | 4707LM | Dado 1/4" largo 6pts 7 mm  | 58   | 5217M  | Dado 3/8" 12pts 17 mm      | 87  | 5414M  | Dado 1/2" 12pts 14 mm          |
|  |        |                            |  |        |                            | 88  | 5415M  | Dado 1/2" 12pts 15 mm          |
|  |        |                            |  |        |                            | 89  | 5416M  | Dado 1/2" 12pts 16 mm          |
|  |        |                            |  |        |                            | 90  | 5417M  | Dado 1/2" 12pts 17 mm          |
|  |        |                            |  |        |                            | 91  | 5418M  | Dado 1/2" 12pts 18 mm          |
|  |        |                            |  |        |                            | 92  | 5419M  | Dado 1/2" 12pts 19 mm          |
|  |        |                            |  |        |                            | 93  | 5420M  | Dado 1/2" 12pts 20 mm          |
|  |        |                            |  |        |                            | 94  | 5421M  | Dado 1/2" 12pts 21 mm          |
|  |        |                            |  |        |                            | 95  | 5422M  | Dado 1/2" 12pts 22 mm          |
|  |        |                            |  |        |                            | 96  | 5424M  | Dado 1/2" 12pts 24 mm          |
|  |        |                            |  |        |                            | 97  | 5430M  | Dado 1/2" 12pts 30 mm          |
|  |        |                            |  |        |                            | 98  | 5449   | Matraca 1/2" reversible        |
|  |        |                            |  |        |                            | 99  | 1208A  | Llave combinada 1/4"           |
|  |        |                            |  |        |                            | 100 | 1210A  | Llave combinada 5/16"          |
|  |        |                            |  |        |                            | 101 | 1212A  | Llave combinada 3/8"           |
|  |        |                            |  |        |                            | 102 | 1214A  | Llave combinada 7/16"          |
|  |        |                            |  |        |                            | 103 | 1216A  | Llave combinada 1/2"           |
|  |        |                            |  |        |                            | 104 | 1218A  | Llave combinada 9/16"          |
|  |        |                            |  |        |                            | 105 | 1209MA | Llave combinada 9 mm           |
|  |        |                            |  |        |                            | 106 | 1210MA | Llave combinada 10 mm          |
|  |        |                            |  |        |                            | 107 | 1212MA | Llave combinada 12 mm          |
|  |        |                            |  |        |                            | 108 | 1213MA | Llave combinada 13 mm          |
|  |        |                            |  |        |                            | 109 | 1214MA | Llave combinada 14 mm          |
|  |        |                            |  |        |                            | 110 | 1215MA | Llave combinada 15 mm          |
|  |        |                            |  |        |                            | 111 | 9300MS | Dest ambar magnetico p/ puntas |
|  |        |                            |  |        |                            | 112 | 4972R  | Jgo 13 llaves L.pg rack        |
|  |        |                            |  |        |                            | 113 | 4972M  | Jgo 9 llaves L.met rack        |
|  |        |                            |  |        |                            | 114 | 61927  | Jgo 37 puntas interc 1/4comb   |
|  |        |                            |  |        |                            |     |        | Maletin 14" X 19" 5.3"         |
|  |        |                            |  |        |                            |     |        | Etiqueta                       |

| CONTENIDO DE: <b>JCM02</b> 130 PIEZAS |             |                                    | Piezas no disponibles para su venta individual en este juego |  |                           |                                       |   |                                      |           |  |  |                       |                                       |      |
|---------------------------------------|-------------|------------------------------------|--|--|---------------------------|---------------------------------------|---|--------------------------------------|-----------|--|--|-----------------------|---------------------------------------|------|
| Nº                                    | CONTENIDO   | Nº                                 | CONTENIDO  | Nº   | CONTENIDO                 | Nº                                    | CONTENIDO                                 | Nº                                   | CONTENIDO |  |  |                       |                                       |      |
| 1                                     | 1/4" 5/32"  | 23                                 | 1/4" Destornillador magnético para puntas                    | 46   | 3/8" 18 mm                | 68                                    | ● 5.5 mm                                  | 90                                   | 1/2" PH2  |  |  |                       |                                       |      |
| 2                                     | 1/4" 3/16"  | 24                                 | 1/4" Matraca   | <b>Accesorios</b>                            |                           | 69                                    | ● 6 mm                                    | 91                                   | 5/8"      |  |  |                       |                                       |      |
| 3                                     | 1/4" 7/32"  | 25                                 | 1/4" 3" Extensión  | 47   | 3/8" Matraca              | 70                                    | ● 7 mm                                    | <b>Llaves combinadas métricas</b>    | 114       | PH3  |  |                       |                                       |      |
| 4                                     | 1/4" 1/4"   | <b>Dados 12 puntas en pulgadas</b> | 48   | 3/8" 3" Extensión                            | 48                        | 3/8" 3" Extensión                     | 71  | ● 8 mm                               | 92        | 10 mm                                      | <b>Punta para destornillador hexagonales</b> |                       |                                       |      |
| 5                                     | 1/4" 9/32"  | 26                                 | 3/8" 1/4"  | 49   | 3/8" 5/8" Dado para bujía | <b>Llaves hexagonales en pulgadas</b> | 72  | ● 5/64"                              | 93        | 12 mm                                      | 115  | ● 5/32"               |                                       |      |
| 6                                     | 1/4" 5/16"  | 27                                 | 3/8" 5/16"   | <b>Llaves hexagonales cortas en pulgadas</b> | 50                        | ● 0.05"                               | 73  | ● 3/32"                              | 94        | 13 mm                                      | 116  | ● 3/16"               |                                       |      |
| 7                                     | 1/4" 11/32" | 28                                 | 3/8" 3/8"  | 51   | ● 1/16"                   | 51                                    | ● 1/16"                                   | 74                                   | ● 7/64"   | <b>Punta para destornillador Plana</b>     | 117  | ● 3/16"               |                                       |      |
| 8                                     | 1/4" 3/8"   | 29                                 | 3/8" 7/16"   | 52   | ● 5/64"                   | 52                                    | ● 5/64"                                   | 75                                   | ● 1/8"    | 95   | ⓪ 1/8"                                       | 118                   | ● 7/32"                               |      |
| 9                                     | 1/4" 7/16"  | 30                                 | 3/8" 1/2"  | 53   | ● 3/32"                   | 53                                    | ● 3/32"                                   | 76                                   | ● 9/64"   | 96   | ⓪ 1/8"                                       | 119                   | ● 7/32"                               |      |
| 10                                    | 1/4" 1/2"   | 31                                 | 3/8" 9/16"   | 54   | ● 7/64"                   | 54                                    | ● 7/64"                                   | 77                                   | ● 5/32"   | 97   | ⓪ 5/32"                                      | 120                   | ● 1/4"                                |      |
| 11                                    | 1/4" 9/16"  | 32                                 | 3/8" 5/8"  | 55   | ● 1/8"                    | 55                                    | ● 1/8"                                    | 78                                   | ● 3/16"   | 98   | ⓪ 5/32"                                      | 121                   | ● 1/4"                                |      |
| <b>Dados 12 puntas métricas</b>       |             | 33                                 | 3/8" 11/16"  | 56   | ● 9/64"                   | 56                                    | ● 9/64"                                   | 79                                   | ● 7/32"   | 99   | ⓪ 3/16"                                      | <b>Cuadradas</b>      |                                       |      |
| 12                                    | 1/4" 4 mm   | 34                                 | 3/8" 3/4"  | 57   | ● 5/32"                   | 57                                    | ● 5/32"                                   | 80                                   | ● 1/4"    | 100  | ⓪ 3/16"                                      | 122                   | ■ S1                                  |      |
| 13                                    | 1/4" 5 mm   | <b>Dados 12 puntas métricas</b>    | 58   | ● 3/16"                                      | 58                        | ● 3/16"                               | <b>Llaves hexagonales largas métricas</b> | 81                                   | ● 1.5 mm  | 101  | ⓪ 3/16"                                      | 123                   | ■ S1                                  |      |
| 14                                    | 1/4" 6 mm   | 35                                 | 3/8" 6 mm  | 59   | ● 7/32"                   | 59                                    | ● 7/32"                                   | 82                                   | ● 2 mm    | 102  | ⓪ 1/4"                                       | 124                   | ■ S2                                  |      |
| 15                                    | 1/4" 7 mm   | 36                                 | 3/8" 7 mm  | 60   | ● 1/4"                    | 60                                    | ● 1/4"                                    | 83                                   | ● 2.5 mm  | 103  | ⓪ 1/4"                                       | 125                   | ■ S2                                  |      |
| 16                                    | 1/4" 8 mm   | 37                                 | 3/8" 8 mm  | <b>Llaves hexagonales cortas métricas</b>    | 61                        | ● 1.5 mm                              | 61  | ● 1.5 mm                             | 84        | ● 3 mm                                     | 104  | ⓪ 1/4"                | 126                                   | ■ S3 |
| 17                                    | 1/4" 9 mm   | 38                                 | 3/8" 9 mm  | 62   | ● 2 mm                    | 62                                    | ● 2 mm                                    | 85                                   | ● 4 mm    | <b>Punta para destornillador Phillips®</b> | 105  | ⊕ PH1                 | <b>Punta para destornillador Torx</b> |      |
| 18                                    | 1/4" 10 mm  | 39                                 | 3/8" 10 mm   | 63   | ● 2.5 mm                  | 63                                    | ● 2.5 mm                                  | 86                                   | ● 4.5 mm  | 106  | ⊕ PH1  | 127                   | ⊛ T15                                 |      |
| 19                                    | 1/4" 11 mm  | 40                                 | 3/8" 11 mm   | 64   | ● 3 mm                    | 64                                    | ● 3 mm                                    | 87                                   | ● 5 mm    | 107  | ⊕ PH1  | 128                   | ⊛ T20                                 |      |
| 20                                    | 1/4" 12 mm  | 41                                 | 3/8" 12 mm   | 65   | ● 4 mm                    | 65                                    | ● 4 mm                                    | 88                                   | ● 5.5 mm  | 108  | ⊕ PH2  | 129                   | ⊛ T25                                 |      |
| 21                                    | 1/4" 13 mm  | 42                                 | 3/8" 13 mm   | 66   | ● 4.5 mm                  | 66                                    | ● 4.5 mm                                  | 89                                   | ● 6 mm    | 109  | ⊕ PH2  | <b>Adaptador dado</b> |                                       |      |
| 22                                    | 1/4" 14 mm  | 43                                 | 3/8" 14 mm   | 67   | ● 5 mm                    | 67                                    | ● 5 mm                                    | <b>Llaves combinadas en pulgadas</b> | 110       | ⊕ PH2                                      | 130  | 1/4"                  |                                       |      |
| <b>Accesorios</b>                     |             | 44                                 | 3/8" 15 mm   |  |                           |                                       |   |                                      | 111       | ⊕ PH2                                      | <b>Accesorios</b>                            |                       |                                       |      |
|                                       |             | 45                                 | 3/8" 17 mm   |  |                           |                                       |   |                                      |           |  | 131  | Caja metálica         |                                       |      |

**MERCADEO 10**



CONTENIDOS DE JUEGOS

CONTENIDO DE: **JH01** 230 PIEZAS

Piezas no disponibles para su venta individual en este juego

| Nº                                     | CONTENIDO   | Nº   | CONTENIDO   | Nº                                     | CONTENIDO               | Nº  | CONTENIDO | Nº   | CONTENIDO | Nº  | CONTENIDO | Nº   | CONTENIDO |
|--|---|--|-------------|--|-------------------------|-----|-----------|--|-----------|---|-----------|--|-----------|
| <b>Dados 12 puntas en pulgadas</b>     |   | 28   | 3/8" 3/4"   | 56                                     | 3/8" 1/8"               | 86  | ⊕ 3/16"   | 118  | ⊕ PH1     | 150   | ● 3 mm    | 179  | ★ T7      |
| 1                                      | 1/4" 5/32"  | 29   | 3/8" 13/16" | 57                                     | 3/8" 9/64"              | 87  | ⊕ 7/32"   | 119  | ⊕ PH1     | 151   | ● 4 mm    | 180  | ★ T7      |
| 2                                      | 1/4" 3/16"  | <b>Dados 12 puntas métricas</b>            |             | 58                                     | 3/8" 5/32"              | 88  | ⊕ 7/32"   | 120  | ⊕ PH2     | 152   | ● 4 mm    | 181  | ★ T8      |
| 3                                      | 1/4" 7/32"  | 30   | 3/8" 7 mm   | 59                                     | 3/8" 3/16"              | 89  | ⊕ 7/32"   | 121  | ⊕ PH2     | 153   | ● 5 mm    | 182  | ★ T8      |
| 4                                      | 1/4" 1/4"   | 31   | 3/8" 8 mm   | 60                                     | 3/8" 7/32"              | 90  | ⊕ 1/4"    | 122  | ⊕ PH2     | 154   | ● 5 mm    | 183  | ★ T9      |
| 5                                      | 1/4" 9/32"  | 32   | 3/8" 9 mm   | 61                                     | 3/8" 1/4"               | 91  | ⊕ 1/4"    | 123  | ⊕ PH2     | 155   | ● 6 mm    | 184  | ★ T9      |
| 6                                      | 1/4" 5/16"  | 33   | 3/8" 10 mm  | <b>Hexagonal métricas</b>              |                         | 92  | ⊕ 1/4"    | 124  | ⊕ PH2     | 156   | ● 6 mm    | 185  | ★ T10     |
| 7                                      | 1/4" 11/32"   | 34   | 3/8" 11 mm  | 62                                     | 3/8" 1.5 mm             | 93  | ⊕ 1/4"    | 125  | ⊕ PH2     | <b>Punta para destornillador hexagonales de seguridad</b> |           | 186  | ★ T10     |
| 8                                      | 1/4" 3/8"   | 35   | 3/8" 12 mm  | 63                                     | 3/8" 2 mm               | 94  | ⊕ 1/4"    | 126  | ⊕ PH2     | 157   | ● 1/8"    | 187  | ★ T15     |
| 9                                      | 1/4" 7/16"  | 36   | 3/8" 13 mm  | 64                                     | 3/8" 2.5 mm             | 95  | ⊕ 9/32"   | 127  | ⊕ PH2     | 158   | ● 1/8"    | 188  | ★ T15     |
| <b>Dados 12 puntas métricas</b>        |   | 37   | 3/8" 14 mm  | 65                                     | 3/8" 3 mm               | 96  | ⊕ 9/32"   | 128  | ⊕ PH2     | 159   | ● 5/32"   | 189  | ★ T20     |
| 10                                     | 1/4" 4 mm   | 38   | 3/8" 15 mm  | 66                                     | 3/8" 4 mm               | 97  | ⊕ 3 mm    | 129  | ⊕ PH2     | 160   | ● 5/32"   | 190  | ★ T20     |
| 11                                     | 1/4" 5 mm   | 39   | 3/8" 16 mm  | 67                                     | 3/8" 4.5 mm             | 98  | ⊕ 3 mm    | 130  | ⊕ PH2     | 161   | ● 3/16"   | 191  | ★ T25     |
| 12                                     | 1/4" 6 mm   | 40   | 3/8" 17 mm  | 68                                     | 3/8" 5 mm               | 99  | ⊕ 4 mm    | 131  | ⊕ PH2     | 162   | ● 3/16"   | 192  | ★ T25     |
| 13                                     | 1/4" 7 mm   | 41   | 3/8" 19 mm  | 69                                     | 3/8" 5.5 mm             | 100 | ⊕ 4 mm    | 132  | ⊕ PH2     | 163   | ● 7/32"   | 193  | ★ T27     |
| 14                                     | 1/4" 8 mm   | 42   | 3/8" 21 mm  | 70                                     | 3/8" 6 mm               | 101 | ⊕ 4 mm    | 133  | ⊕ PH2     | 164   | ● 7/32"   | 194  | ★ T27     |
| 15                                     | 1/4" 9 mm   | <b>Dados largos 12 puntas en pulgadas</b>  |             | 71                                     | 3/8" 7 mm               | 102 | ⊕ 5 mm    | 134  | ⊕ PH2     | 165   | ● 1/4"    | 195  | ★ T30     |
| 16                                     | 1/4" 10 mm  | 43   | 3/8" 3/8"   | 72                                     | 3/8" 8 mm               | 103 | ⊕ 5 mm    | 135  | ⊕ PH3     | 166   | ● 1/4"    | 196  | ★ T30     |
| 17                                     | 1/4" 11 mm  | 44   | 3/8" 7/16"  | <b>Accesorios</b>                      |                         | 104 | ⊕ 5 mm    | 136  | ⊕ PH3     | <b>Punta para destornillador Cuadradas</b>                |           | 197  | ★ T10     |
| 18                                     | 1/4" 12 mm  | 45   | 3/8" 1/2"   | 73                                     | 3/8" Matraca            | 105 | ⊕ 5 mm    | <b>Punta para destornillador hexagonales</b> |           | 167   | ■ S0      | 198  | ★ T10     |
| <b>Accesorios</b>                      |   | 46   | 3/8" 9/16"  | 74                                     | 3/8" 3" Extensión       | 106 | ⊕ 5 mm    | 137  | ● 1/8"    | 168   | ■ S0      | 199  | ★ T15     |
| 19                                     | 1/4" Destornillador magnético para puntas/Magnetic interchangeable tips | 47   | 3/8" 5/8"   | 75                                     | 3/8" 6" Extensión       | 107 | ⊕ 5.5 mm  | 138  | ● 1/8"    | 169   | ■ S1      | 200  | ★ T15     |
| <b>Dados largos 12 puntas métricas</b> |   | 48   | 3/8" 8 mm   | 76                                     | 3/8" Adaptador Fx1/4" M | 108 | ⊕ 5.5 mm  | 139  | ● 5/32"   | 170   | ■ S1      | 201  | ★ T20     |
| <b>Dados 12 puntas en pulgadas</b>     |   | 49   | 3/8" 9 mm   | <b>Punta para destornillador Plana</b> |                         | 109 | ⊕ 5.5 mm  | 140  | ● 5/32"   | 171   | ■ S1      | 202  | ★ T20     |
| 20                                     | 3/8" 5/16"  | 50   | 3/8" 10 mm  | 77                                     | ⊕ 1/8"                  | 110 | ⊕ 6 mm    | 141  | ● 3/16"   | 172   | ■ S2      | 203  | ★ T25     |
| 21                                     | 3/8" 11/32"   | 51   | 3/8" 11 mm  | 78                                     | ⊕ 1/8"                  | 111 | ⊕ 6 mm    | 142  | ● 3/16"   | 173   | ■ S2      | 204  | ★ T27     |
| 22                                     | 3/8" 3/8"   | 52   | 3/8" 12 mm  | 79                                     | ⊕ 5/32"                 | 112 | ⊕ 6 mm    | 143  | ● 7/32"   | 174   | ■ S2      | 205  | ★ T30     |
| 23                                     | 3/8" 7/16"  | 53   | 3/8" 5/64"  | 80                                     | ⊕ 5/32"                 | 113 | ⊕ 6 mm    | 144  | ● 7/32"   | 175   | ■ S3      | 206  | ★ T40     |
| 24                                     | 3/8" 1/2"   | <b>Hexagonal en pulgadas</b>               |             | 81                                     | ⊕ 5/32"                 | 114 | ⊕ 6 mm    | 145  | ● 1/4"    | 176   | ■ S3      | <b>Punta para destornillador Pozidrive</b> |           |
| 25                                     | 3/8" 9/16"  | 54   | 3/8" 3/32"  | 82                                     | ⊕ 3/16"                 | 115 | ⊕ 7 mm    | 146  | ● 1/4"    | 177   | ★ T6      | 207  | ⊕ PZ1     |
| 26                                     | 3/8" 5/8"   | 55   | 7/64"       | 83                                     | ⊕ 3/16"                 | 116 | ⊕ 7 mm    | 147  | ● 2 mm    | 178   | ★ T6      | 208  | ⊕ PZ1     |
| 27                                     | 3/8" 11/16"   | <b>Punta para destornillador Phillips®</b> |             | 84                                     | ⊕ 3/16"                 | 117 | ⊕ PH1     | 148  | ● 2 mm    |   |           |  |           |
|  |   |  |             | 85                                     | ⊕ 3/16"                 |     |           | 149  | ● 3 mm    |   |           |  |           |

RPELC

RACK CON 24 PINZAS DE ELECTRICISTA



| CÓDIGO | DESCRIPCIÓN / MEDIDA                          | CANTIDAD |
|--------|---|----------|
| RPIN24 | RACK PARA PINZAS                              | 1        |
| 269G   | CORTE LATERAL 9"                              | 6        |
| 206G   | CORTE DIAGONAL 6-1/4"                         | 6        |
| 226G   | PUNTAS LARGAS CORTE LATERAL 6-5/8"            | 6        |
| 297    | PINZA PELA ALAMBRE CON SEGURO 10-20 AWG DE 6" | 6        |

RPOLC

EXHIBIDOR CON 4 POLIPASTOS



| CÓDIGO | DESCRIPCIÓN / MEDIDA           | CANTIDAD |
|--------|--------------------------------|----------|
| RPOL   | RACK PARA POLIPASTOS           | 1        |
| 46300  | POLIPASTO MANUAL 1 RAMAL 1/2 T | 1        |
| 46301  | POLIPASTO MANUAL 1 RAMAL 1 T   | 1        |
| 46302  | POLIPASTO MANUAL 1 RAMAL 2 T   | 1        |
| 46303  | POLIPASTO MANUAL 2 RAMAL 3 T   | 1        |

RPAUTO

RACK CON 24 PINZAS AUTOMOTRICES PARA ANILLO DE RETENCIÓN CONVERTIBLE



| CÓDIGO | DESCRIPCIÓN / MEDIDA                | CANTIDAD |
|--------|-------------------------------------|----------|
| RPIN24 | RACK PARA PINZAS                    | 1        |
| 385    | PINZAS PUNTA DE .070" ÁNGULO DE 0°  | 6        |
| 377    | PINZAS PUNTA DE .090" ÁNGULO DE 0°  | 6        |
| 375    | PINZAS PUNTA DE .070" ÁNGULO DE 45° | 6        |
| 376    | PINZAS PUNTA DE .070" ÁNGULO DE 90° | 6        |

DB1401

EXHIBIDOR CON 9 GATOS DE BOTELLA



| CÓDIGO  | DESCRIPCIÓN / MEDIDA                | CANTIDAD |
|---------|-------------------------------------|----------|
| DB1401E | EXHIBIDOR PARA 9 GATOS DE BOTELLA   | 1        |
| 2401    | GATO HIDRÁULICO DE BOTELLA 1.5 TON. | 1        |
| 2403    | GATO HIDRÁULICO DE BOTELLA 3 TON.   | 1        |
| 2405    | GATO HIDRÁULICO DE BOTELLA 5 TON.   | 1        |
| 2408    | GATO HIDRÁULICO DE BOTELLA 8 TON.   | 1        |
| 2412    | GATO HIDRÁULICO DE BOTELLA 12 TON.  | 1        |
| 2420    | GATO HIDRÁULICO DE BOTELLA 20 TON.  | 1        |
| 2435    | GATO HIDRÁULICO DE BOTELLA 35 TON.  | 1        |
| 2440    | GATO HIDRÁULICO DE BOTELLA 40 TON.  | 1        |
| 2450    | GATO HIDRÁULICO DE BOTELLA 50 TON.  | 1        |

RPMECA

RACK CON 24 PINZAS MECÁNICAS



| CÓDIGO | DESCRIPCIÓN / MEDIDA                                  | CANTIDAD |
|--------|---|----------|
| RPIN24 | RACK PARA PINZAS                                      | 1        |
| 240G   | PINZAS DE EXTENSIÓN 5 POSICIONES 8-13/16" RUBBER GRIP | 6        |
| 276    | PINZAS PARA MECÁNICO O DE CHOFER 6"                   | 6        |
| 278    | PINZAS PARA MECÁNICO O DE CHOFER 8"                   | 6        |
| 280    | PINZAS PARA MECÁNICO O DE CHOFER 10"                  | 6        |

DB1402

EXHIBIDOR CON 10 GATOS DE BOTELLA



| CÓDIGO  | DESCRIPCIÓN / MEDIDA               | CANTIDAD |
|---------|------------------------------------|----------|
| DB1401E | EXHIBIDOR PARA GATOS DE BOTELLA    | 1        |
| 2402N   | GATO HIDRÁULICO DE BOTELLA 2 TON.  | 2        |
| 2404N   | GATO HIDRÁULICO DE BOTELLA 4 TON.  | 1        |
| 2406N   | GATO HIDRÁULICO DE BOTELLA 6 TON.  | 1        |
| 2408N   | GATO HIDRÁULICO DE BOTELLA 8 TON.  | 2        |
| 2412N   | GATO HIDRÁULICO DE BOTELLA 12 TON. | 2        |
| 2420N   | GATO HIDRÁULICO DE BOTELLA 20 TON. | 2        |

**CONTENIDOS DE JUEGOS**

**EXBROCAS**

**EXHIBIDOR  
CON BROCAS  
DE ALTA  
VELOCIDAD**



| CÓDIGO   | DESCRIPCIÓN                   | CANTIDAD |
|----------|-------------------------------|----------|
| EXBROCAL | Exhibidor brocas c/calibrador | 1        |
| BS1/16   | Broca cobalto 1/16"           | 10       |
| BS5/64   | Broca cobalto 5/64"           | 10       |
| BS3/32   | Broca cobalto 3/32"           | 30       |
| BS7/64   | Broca cobalto 7/64"           | 30       |
| BS1/8    | Broca cobalto 1/8"            | 50       |
| BS9/64   | Broca cobalto 9/64"           | 40       |
| BS5/32   | Broca cobalto 5/32"           | 40       |
| BS11/64  | Broca cobalto 1/64"           | 30       |
| BS3/16   | Broca cobalto 3/16"           | 50       |
| BS13/64  | Broca cobalto 3/64"           | 10       |
| BS7/32   | Broca cobalto 7/32"           | 10       |
| BS15/64  | Broca cobalto 5/64"           | 10       |
| BS1/4    | Broca cobalto 1/4"            | 50       |
| BS17/64  | Broca cobalto 7/64"           | 10       |
| BS9/32   | Broca cobalto 9/32"           | 10       |
| BS19/64  | Broca cobalto 9/64"           | 10       |
| BS5/16   | Broca cobalto 5/16"           | 40       |
| BS21/64  | Broca cobalto 1/64"           | 5        |
| BS11/32  | Broca cobalto 11/32"          | 5        |
| BS23/64  | Broca cobalto 3/64"           | 5        |
| BS3/8    | Broca cobalto 3/8"            | 30       |
| BS25/64  | Broca cobalto 5/64"           | 5        |
| BS13/32  | Broca cobalto 3/32"           | 5        |
| BS27/64  | Broca cobalto 7/64"           | 5        |
| BS7/16   | Broca cobalto 7/16"           | 5        |
| BS29/64  | Broca cobalto 9/64"           | 5        |
| BS15/32  | Broca cobalto 5/32"           | 5        |
| BS31/64  | Broca cobalto 1/64"           | 5        |
| BS1/2    | Broca cobalto 1/2"            | 5        |

**RCARRVERC**

**EXHIBIDOR VERTICAL  
CON CARRETIILLAS  
Y ACCESORIOS**



| CÓDIGO   | DESCRIPCIÓN                             | CANTIDAD |
|----------|---|----------|
| RCARRVER | Exhibidor vertical carretillas          | 1        |
| CT45     | Concha carretilla 4.5ft amar            | 2        |
| CT50     | Concha carretilla 5ft azul              | 1        |
| CTBAST   | Bastidor tubular p/carretilla           | 3        |
| CTJR2    | Jgo acc p/carretilla 2 capa             | 1        |
| CTJR4    | Jgo acc p/carretilla 4 capa             | 2        |
| 122101   | Nivel de aluminio de 12 pulg            | 6        |
| 122102   | Nivel de aluminio de 14 pulg            | 6        |
| 122103   | Nivel de aluminio de 18 pulg            | 6        |
| 122104   | Nivel de aluminio de 24 pulg            | 6        |
| 122122   | Nivel prof de aluminio 36 pulg          | 6        |
| 122123   | Nivel prof de aluminio 48 pulg          | 6        |
| 123270   | Plomada de bronce 8 Oz                  | 12       |
| 123272   | Plomada de bronce 16 Oz                 | 12       |
| CUP9     | Cuchara tipo Philadelphia 9             | 12       |
| 123180   | Llana profesional 11" x 5" 10r sup lisa | 12       |
| 123102   | Espátula mango mader 2" flexible        | 12       |
| 123036   | Espátula mango bimaterial 6" flexible   | 12       |
| B122081  | Flexómetro anti-impacto 5 m             | 12       |
| B122086  | Flexómetro anti-impacto silver de 5 x 1 | 12       |

**126043**

**EXHIBIDOR  
CON BROCAS  
DE ALTA  
VELOCIDAD**

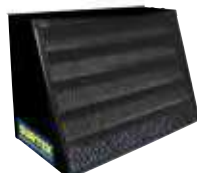

| CÓDIGO  | DESCRIPCIÓN            | CANTIDAD |
|---------|------------------------|----------|
| EXBROCA | Despachador de brocas  | 1        |
| BS1/16  | Broca cobalto AV 1/16  | 20       |
| BS1/2   | Broca cobalto AV 1/2   | 10       |
| BS1/4   | Broca cobalto AV 1/4   | 50       |
| BS1/8   | Broca cobalto AV 1/8   | 90       |
| BS11/32 | Broca cobalto AV 11/32 | 10       |
| BS11/64 | Broca cobalto AV 11/64 | 20       |
| BS13/32 | Broca cobalto AV 13/32 | 10       |
| BS13/64 | Broca cobalto AV 13/64 | 20       |
| BS15/32 | Broca cobalto AV 15/32 | 10       |
| BS15/64 | Broca cobalto AV 15/64 | 20       |
| BS17/64 | Broca cobalto AV 17/64 | 10       |
| BS19/64 | Broca cobalto AV 19/64 | 10       |
| BS21/64 | Broca cobalto AV 21/64 | 10       |
| BS23/64 | Broca cobalto AV 23/64 | 10       |
| BS25/64 | Broca cobalto AV 25/64 | 10       |
| BS27/64 | Broca cobalto AV 27/64 | 10       |
| BS29/64 | Broca cobalto AV 29/64 | 10       |
| BS3/16  | Broca cobalto AV 3/16  | 60       |
| BS3/32  | Broca cobalto AV 3/32  | 60       |
| BS3/8   | Broca cobalto AV 3/8   | 20       |
| BS31/64 | Broca cobalto AV 31/64 | 10       |
| BS5/16  | Broca cobalto AV 5/16  | 10       |
| BS5/32  | Broca cobalto AV 5/32  | 40       |
| BS5/64  | Broca cobalto AV 5/64  | 30       |
| BS7/16  | Broca cobalto AV 7/16  | 10       |
| BS7/32  | Broca cobalto AV 7/32  | 20       |
| BS7/64  | Broca cobalto AV 7/64  | 40       |
| BS9/32  | Broca cobalto AV 9/32  | 20       |
| BS9/64  | Broca cobalto AV 9/64  | 50       |

**126094**

**EXHIBIDOR  
CON DADOS  
DE 3/8" Y 1/2"**



| CÓDIGO  | DESCRIPCIÓN                        | CANTIDAD |
|---------|------------------------------------|----------|
| DDAD    | Rack para dados 3/8" y 1/2         | 1        |
| F5108H  | Dado 3/8" estándar 6 pts 1/4       | 6        |
| F5110H  | Dado 3/8" estándar 6 pts 5/16      | 6        |
| F5112H  | Dado 3/8" estándar 6 pts 3/8       | 6        |
| F5114H  | Dado 3/8" estándar 6 pts 7/16      | 6        |
| F5116H  | Dado 3/8" estándar 6 pts 1/2       | 6        |
| F5118H  | Dado 3/8" estándar 6 pts 9/16      | 6        |
| F5122H  | Dado 3/8" estándar 6 pts 11/16     | 6        |
| F5124H  | Dado 3/8" estándar 6 pts 3/4       | 6        |
| F5110HM | Dado 3/8" mm 6 pts 10 mm           | 6        |
| F5112HM | Dado 3/8" mm 6 pts 12 mm           | 6        |
| F5113HM | Dado 3/8" mm 6 pts 13 mm           | 6        |
| F5115HM | Dado 3/8" mm 6 pts 15 mm           | 6        |
| F5810HM | Dado 1/2" mm 6 pts 10 mm           | 6        |
| F5812HM | Dado 1/2" mm 6 pts 12 mm           | 6        |
| F5813HM | Dado 1/2" mm 6 pts 13 mm           | 6        |
| F5815HM | Dado 1/2" mm 6 pts 15 mm           | 6        |
| F5817HM | Dado 1/2" mm 6 pts 17 mm           | 6        |
| F5812H  | Dado 1/2" estándar 6 pts 3/8       | 6        |
| F5816H  | Dado 1/2" estándar 6 pts 1/2       | 6        |
| F5818H  | Dado 1/2" estándar 6 pts 9/16      | 6        |
| F5824H  | Dado 1/2" estándar 6 pts 3/4       | 6        |
| S7810HM | Dado corto imp 1/2" mm 10 mm       | 12       |
| S7813HM | Dado corto imp 1/2" mm 13 mm       | 6        |
| S7815HM | Dado corto imp 1/2" mm 15 mm       | 6        |
| F5816HL | Dado largo 1/2" estándar 6 p 1/2   | 6        |
| F5818HL | Dado largo 1/2" estándar 6 p 9/16  | 6        |
| F5820HL | Dado largo 1/2" estándar 6 p 5/8   | 6        |
| F5822HL | Dado largo 1/2" estándar 6 p 11/16 | 6        |
| F5824HL | Dado largo 1/2" estándar 6 p 3/4   | 6        |
| F5826HL | Dado largo 1/2" estándar 6 p 13/16 | 6        |
| F5112HL | Dado largo 3/8" estándar 6 p 3/8   | 6        |
| F5114HL | Dado largo 3/8" estándar 6 p 7/16  | 6        |

|          |                                   |   |
|----------|-----------------------------------|---|
| F5116HL  | Dado largo 3/8" estándar 6 p 1/2  | 6 |
| F5118HL  | Dado largo 3/8" estándar 6 p 9/16 | 6 |
| S7812H   | Dado corto imp 1/2" estándar 3/8  | 6 |
| S7814H   | Dado corto imp 1/2" estándar 7/16 | 6 |
| S7816H   | Dado corto imp 1/2" estándar 1/2  | 6 |
| S7818H   | Dado corto imp 1/2" estándar 9/16 | 6 |
| S7824H   | Dado corto imp 1/2" estándar 3/4  | 6 |
| F5810HLM | Dado largo 1/2" mm 6 p 10 mm      | 6 |
| F5813HLM | Dado largo 1/2" mm 6 p 13 mm      | 6 |
| F5815HLM | Dado largo 1/2" mm 6 p 15 mm      | 6 |
| F5819HLM | Dado largo 1/2" mm 6 p 19 mm      | 6 |
| F582050  | Dado bujía 1/2" neopreno 5/8      | 6 |
| F5826HPA | Dado bujía 1/2" neopreno 13/16    | 6 |

**126133**

**RACK  
CON ACCESORIOS 1/4"**



| CÓDIGO | DESCRIPCIÓN                    | CANTIDAD |
|--------|--------------------------------|----------|
| RACC14 | Rack de accesorios de 1/4      | 1        |
| F4452A | Matraca 1/4 rev cabeza redonda | 12       |
| F4449  | Matraca 1/4 rev cabeza pera    | 12       |
| F4485  | Barra corrediza 1/4"           | 12       |
| F4460  | Extensión de 1/4" x 3          | 12       |

**126134**

**RACK  
CON ACCESORIOS 3/8"**

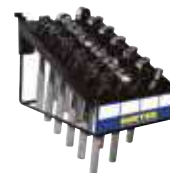

| CÓDIGO | DESCRIPCIÓN                    | CANTIDAD |
|--------|--------------------------------|----------|
| RACC38 | Rack de accesorios de 3/8      | 1        |
| 5152A  | Matraca 3/8 rev cabeza redonda | 6        |
| F5149  | Matraca 3/8" rev cabeza pera   | 6        |
| F5165  | Mango articulado de 3/8" x 7   | 6        |
| F5160  | Extensión de 3/8" x 3          | 6        |

**126135**

**RACK  
CON ACCESORIOS 1/2"**



| CÓDIGO | DESCRIPCIÓN                   | CANTIDAD |
|--------|-------------------------------|----------|
| RACC12 | Rack de accesorios de 1/2     | 1        |
| F5868  | Mango articulado de 1/2" x 18 | 6        |
| F5849  | Matraca 1/2" rev cabeza pera  | 6        |
| F5885  | Barra corrediza 1/2"          | 6        |
| F5861  | Extensión de 1/2" x 5         | 6        |

**126136**

**RACK  
CON ACCESORIOS 3/4"**



| CÓDIGO | DESCRIPCIÓN                   | CANTIDAD |
|--------|-------------------------------|----------|
| RACC34 | Rack de accesorios de 3/4     | 1        |
| F5986  | Mango L 3/4 X 16 pulgadas     | 4        |
| F5968  | Mango articulado de 3/4" x 20 | 4        |
| F5949  | Matraca 3/4" rev cabeza pera  | 4        |

CONTENIDOS DE JUEGOS

126157

RACK CON DESTORNILLADORES SERIE 200



| CÓDIGO | DESCRIPCIÓN                                      | CANTIDAD |
|--------|--|----------|
| RAT096 | Rack Destornilladores 96 pz                      | 1        |
| D235   | Destornillador punta cabinet s200 3/16" x 8"     | 6        |
| D224   | Destornillador punta cabinet s200 3/16" x 4"     | 6        |
| D232   | Destornillador punta cabinet s200 1/8" x 4"      | 6        |
| D234   | Destornillador punta cabinet s200 3/16" x 6"     | 6        |
| D244   | Destornillador pta Phillips® 200 #1 3/16" x 8"   | 6        |
| D266   | Destornillador estándar bar cuad s200 5/16" x 6" | 6        |
| D269   | Destornillador estándar bar cuad s200 1/4" x 6"  | 6        |
| D248   | Destornillador pta Phillips® s200 #2 1/4" x 8"   | 6        |
| D264   | Destornillador estándar bar cuad s200 1/4" x 4"  | 6        |
| D202   | Destornillador estándar bar red s200 3/16" x 4"  | 6        |
| D243   | Destornillador pta Phillips® 200 #1 3/16" x 3"   | 6        |
| D251   | Destornillador pta Phillips® s200 #2 1/4" x 6"   | 6        |
| D206   | Destornillador estándar bar red s200 5/16" x 6"  | 6        |
| D216   | Destornillador estándar bar red s200 1/4" x 6"   | 6        |
| D245   | Destornillador pta Phillips® s200 #2 1/4" x 4"   | 6        |
| D204   | Destornillador estándar bar red s200 1/4" x 4"   | 6        |

126137

RACK CON DESTORNILLADORES SERIE 300



| CÓDIGO | DESCRIPCIÓN                                     | CANTIDAD |
|--------|---|----------|
| RAT096 | Rack Destornilladores 96 pz                     | 1        |
| D348   | Destornillador Phillips® #2 s300 1/4" x 8"      | 6        |
| D351   | Destornillador Phillips® #2 s300 1/4" x 6"      | 6        |
| D345   | Destornillador Phillips® #2 s300 1/4" x 4"      | 6        |
| D344   | Destornillador Phillips® #1 s300 3/16" x 8"     | 6        |
| D343   | Destornillador Phillips® #1 s300 3/16" x 3"     | 6        |
| D302   | Destornillador estándar bar red s300 3/16" x 4" | 6        |
| D306   | Destornillador estándar bar red s300 5/16" x 6" | 6        |
| D316   | Destornillador estándar bar red s300 1/4" x 6"  | 6        |
| D304   | Destornillador estándar bar red s300 1/4" x 4"  | 6        |
| D335   | Destornillador punta cabinet s300 3/16" x 8"    | 6        |
| D334   | Destornillador punta cabinet s300 3/16" x 6"    | 6        |
| D324   | Destornillador punta cabinet s300 3/16" x 4"    | 6        |
| D332   | Destornillador punta cabinet s300 1/8" x 4"     | 6        |
| D366   | Destornillador estándar bar cua s300 5/16" x 6" | 6        |
| D369   | Destornillador estándar bar cua s300 1/4" x 6"  | 6        |
| D364   | Destornillador estándar bar cua s300 1/4" x 4"  | 6        |

126139

RACK CON DESTORNILLADORES SERIE 400



| CÓDIGO | DESCRIPCIÓN                                     | CANTIDAD |
|--------|---|----------|
| RAT096 | Rack Destornilladores 96 pz                     | 1        |
| D451   | Destornillador Phillips® #2 s400 1/4" x 6"      | 6        |
| D445   | Destornillador Phillips® #2 s400 1/4" x 4"      | 6        |
| D449   | Destornillador Phillips® #1 s400 3/16" x 6"     | 6        |
| D447   | Destornillador Phillips® #1 s400 3/16" x 4"     | 6        |
| D443   | Destornillador Phillips® #1 s400 3/16" x 3"     | 6        |
| D405   | Destornillador estándar bar red s400 5/16" x 8" | 6        |
| D406   | Destornillador estándar bar red s400 5/16" x 6" | 6        |
| D402   | Destornillador estándar bar red s400 3/16" x 4" | 6        |
| D416   | Destornillador estándar bar red s400 1/4" x 6"  | 6        |
| D404   | Destornillador estándar bar red s400 1/4" x 4"  | 6        |
| D434   | Destornillador pta cabinet s400 3/16" x 6"      | 6        |
| D424   | Destornillador pta cabinet s400 3/16" x 4"      | 6        |
| D432   | Destornillador pta cabinet s400 1/8" x 4"       | 6        |
| D466   | Destornillador estándar bar cua s400 5/16" x 6" | 6        |
| D467   | Destornillador estándar bar cua s400 3/8" x 12" | 6        |
| D464   | Destornillador estándar bar cua s400 1/4" x 4"  | 6        |

RGOLPEC

EXHIBIDOR CON HERRAMIENTAS DE GOLPE



| CÓDIGO    | DESCRIPCIÓN                         | CANTIDAD |
|-----------|-------------------------------------|----------|
| RGOLPE    | Rack de herramienta de golpe        | 1        |
| MARR2     | Marro cabeza octagonal 2 lbs        | 4        |
| MARR3     | Marro cabeza octagonal 3 lbs        | 4        |
| MARR6     | Marro cabeza octagonal 6 lbs        | 4        |
| MARR8     | Marro cabeza octagonal 8 lbs        | 4        |
| MARR10    | Marro cabeza octagonal 10 lbs       | 4        |
| MARR3FV   | Marro octagonal 3lb c/mango FV      | 4        |
| MARR4FV   | Marro octagonal 4 lb c/mango FV     | 4        |
| MARR12FV  | Marro octagonal 12 lb mango FV      | 4        |
| MARR14FV  | Marro octagonal 14 lb mango FV      | 4        |
| MARR16FV  | Marro octagonal 16 lb mango FV      | 4        |
| BU60      | Barreta de uña de 3/4" x 60 cm      | 3        |
| BU75      | Barreta de uña de 3/4" x 75 cm      | 3        |
| BAF100    | Barreta he x agonal 7/8" x 1.00 m   | 3        |
| BAF125    | Barreta he x agonal 7/8" x 1.25 m   | 3        |
| BAF150    | Barreta he x agonal 1" x 1.5 m      | 3        |
| BAF175    | Barreta he x agonal 1" x 1.75 m     | 3        |
| BAF200    | Barreta he x agonal 1 1/4" x 1.75 m | 3        |
| HMFV3 1/2 | Hacha michigan mango FV 3 1/2"      | 5        |
| LE3.5M    | Hacha t/esp labor ent 3.5 lb ma     | 4        |
| LE4M      | Hacha t/esp labor ent 4 lb mang     | 4        |
| HC 1 1/2  | Hacha t/amer cazadora de 3 lb       | 4        |
| 416X      | Martillo uña cva fija 1 pz 16 oz    | 6        |
| 416FR     | Martillo uña recta 16 oz FV         | 6        |
| 407       | Martillo uña cva mgo encin 8 oz     | 6        |
| 416T      | Martillo uña curva 16 oz tubul      | 6        |
| 420       | Martillo uña cva mgo enci 20 oz     | 6        |
| CAB10     | Cabo para marros de 6 a 16 lb       | 6        |
| CAB6      | Mango para zapapico de 36 plg       | 12       |
| ZP5M      | Zapa-pico de 5 lb con mango         | 8        |
| PP5M      | Pico-pico de 5 lb con mango         | 4        |

RLIJAC

EXHIBIDOR CON LIJAS



| CÓDIGO  | DESCRIPCIÓN                      | CANTIDAD |
|---------|----------------------------------|----------|
| RLIJA   | Rack para lijas                  | 1        |
| LAG220  | Lija agua grano 220              | 75       |
| LAG180  | Lija agua grano 180              | 75       |
| LAG80   | Lija agua grano 80               | 75       |
| LAG120  | Lija agua grano 120              | 75       |
| LER36   | Lija esmeril roja 36             | 50       |
| LMC80   | Lija madera cabinet grano 80     | 50       |
| LEN80   | Lija esmeril negra grano 80      | 50       |
| LER80   | Lija esmeril roja 80             | 25       |
| LMC120  | Lija madera cabinet grano 120    | 25       |
| LMK100  | Lija madera kraft grano 100      | 25       |
| LR45120 | Lija rollo 1 1/2 x 45 m gran 120 | 2        |

EXHTELAC

EXHIBIDOR CON TELAS DE MOSQUITERO 75 PIEZAS



| CÓDIGO  | DESCRIPCIÓN                                    | CANTIDAD |
|---------|--|----------|
| EXHTELA | Exhibidor para telas mosquitero                | 1        |
| 138100  | Tela mosquitero de aluminio 0.60 x 30 m        | 2        |
| 138101  | Tela mosquitero de aluminio 0.90 x 30 m        | 4        |
| 138102  | Tela mosquitero de aluminio 1.20 x 30 m        | 4        |
| 138104  | Tela mosquitero de aluminio 0.90 x 2.1 m       | 9        |
| 138105  | Tela mosquitero de aluminio 1.20 x 2.1 m       | 9        |
| 138106  | Tela mosquitero plast. color verde 0.60 x 30 m | 2        |

|        |  |   |
|--------|--|---|
| 138107 | Tela mosquitero plast. color verde 0.75 x 30 m | 2 |
| 138108 | Tela mosquitero plast. color verde 0.90 x 30 m | 4 |
| 138109 | Tela mosquitero plast. color verde 1.05 x 30 m | 4 |
| 138110 | Tela mosquitero plast. color verde 1.20 x 30 m | 4 |
| 138111 | Tela mosquitero plast. color verde 1.50 x 30 m | 4 |
| 138112 | Tela mosquitero plast. color verde 1.70 x 30 m | 2 |
| 138113 | Tela mosquitero plast. color verde 0.60 x 30 m | 2 |
| 138114 | Tela mosquitero plast. color gris 0.75 x 30 m  | 2 |
| 138115 | Tela mosquitero plast. color gris 0.90 x 30 m  | 4 |
| 138116 | Tela mosquitero plast. color gris 1.05 x 30 m  | 4 |
| 138117 | Tela mosquitero plast. color gris 1.20 x 30 m  | 4 |
| 138118 | Tela mosquitero plast. color gris 1.50 x 30 m  | 4 |
| 138119 | Tela mosquitero plast. color gris 1.70 x 30 m  | 4 |

126121

RACK CON NIVELES



| CÓDIGO | DESCRIPCIÓN                      | CANTIDAD |
|--------|----------------------------------|----------|
| RNV5   | Rack para niveles                | 1        |
| 122101 | Nivel de aluminio de 12 pulgadas | 6        |
| 122102 | Nivel de aluminio de 14 pulgadas | 6        |
| 122103 | Nivel de aluminio de 18 pulgadas | 6        |
| 122104 | Nivel de aluminio de 24 pulgadas | 6        |
| 122105 | Nivel de aluminio de 36 pulgadas | 6        |
| 122106 | Nivel de aluminio de 48 pulgadas | 6        |

126140

EXHIBIDOR CON GATOS DE BOTELLA



| CÓDIGO  | DESCRIPCIÓN               | CANTIDAD |
|---------|---------------------------|----------|
| GBS2    | Gato de botella 2t        | 1        |
| GBS4    | Gato de botella 4t        | 1        |
| GBS6    | Gato de botella 6t        | 1        |
| GBS8    | Gato de botella 8t        | 1        |
| GBS12   | Gato de botella 12t       | 1        |
| GBS20   | Gato de botella 20t       | 1        |
| GBS32   | Gato de botella 32t       | 1        |
| GBS50   | Gato de botella 50t       | 1        |
| DB1401E | Exhibidor p/gatos botella | 1        |
| 137053  | Torre p/auto 6 ton (par)  | 1        |

**CONTENIDOS DE JUEGOS**

**DFLEXSM**

**CAJA DESPACHADORA  
CON FLEXÓMETROS**



| CÓDIGO  | DESCRIPCIÓN                 | CANTIDAD |
|---------|-----------------------------|----------|
| B122080 | Flexómetro anti-impacto 3 m | 6        |
| B122081 | Flexómetro anti-impacto 5 m | 6        |
| B122082 | Flexómetro anti-impacto 8 m | 6        |

**126443**

**TIRA DE IMPULSO  
CON CHALECOS  
DE SEGURIDAD**



| CÓDIGO   | DESCRIPCIÓN                     | CANTIDAD |
|----------|---------------------------------|----------|
| 137375   | Chaleco seguridad 5 ptos.       | 5        |
| 137378   | Chaleco seguridad tela amarillo | 5        |
| TIMPU100 | Tira de impulso                 | 1        |

**126444**

**TIRA DE IMPULSO CON  
GUANTES DE NAILON  
CON RECUBRIMIENTO  
POLIURETANO**



| CÓDIGO   | DESCRIPCIÓN                   | CANTIDAD |
|----------|-------------------------------|----------|
| 137401   | Guantes nailon, poliuret. med | 12       |
| 137402   | Guantes nailon, poliuret. gde | 12       |
| TIMPU100 | Tira de impulso               | 1        |

**126445**

**TIRA DE IMPULSO CON  
GUANTES DE NAILON  
CON RECUBRIMIENTO  
NITRIL**



| CÓDIGO   | DESCRIPCIÓN                  | CANTIDAD |
|----------|------------------------------|----------|
| 137404   | Guantes nailon, nitrilo med. | 12       |
| 137405   | Guantes nailon, nitrilo gde. | 12       |
| TIMPU100 | Tira de impulso              | 2        |

**126446**

**TIRA DE IMPULSO CON  
CINTAS DE AISLAR**



| CÓDIGO   | DESCRIPCIÓN                        | CANTIDAD |
|----------|------------------------------------|----------|
| 138002   | Cinta de aislar negra 18 m blister | 24       |
| TIMPU100 | Tira de impulso                    | 1        |

**126447**

**TIRA DE IMPULSO  
CON EXTENSIONES  
ELÉCTRICAS 6 M**



| CÓDIGO   | DESCRIPCIÓN                   | CANTIDAD |
|----------|-------------------------------|----------|
| 136151   | Extensión doméstica 6 m verde | 12       |
| TIMPU100 | Tira de impulso               | 1        |

**126448**

**TIRA DE IMPULSO  
CON FLEXÓMETROS  
ANTI-IMPACTO 5 M**



| CÓDIGO   | DESCRIPCIÓN                 | CANTIDAD |
|----------|-----------------------------|----------|
| B122081  | Flexómetro anti-impacto 5 m | 12       |
| TIMPU100 | Tira de impulso             | 1        |

**126449**

**TIRA DE IMPULSO  
CON FLEXÓMETROS  
INVENCIBLES 5 M**



| CÓDIGO   | DESCRIPCIÓN                   | CANTIDAD |
|----------|-------------------------------|----------|
| B122071  | Flexómetro invencible 5 m x 1 | 12       |
| TIMPU100 | Tira de impulso               | 1        |

**EXCUERDA**

**EXHIBIDOR CON  
CUERDAS DE  
POLIPROPILENO**



| CÓDIGO  | DESCRIPCIÓN                | CANTIDAD |
|---------|----------------------------|----------|
| 138200  | Cuerda polipropileno 4 mm  | 1        |
| 138201  | Cuerda polipropileno 6 mm  | 1        |
| 138202  | Cuerda polipropileno 8 mm  | 1        |
| 138203  | Cuerda polipropileno 10 mm | 1        |
| 138204  | Cuerda polipropileno 11 mm | 1        |
| 138205  | Cuerda polipropileno 13 mm | 1        |
| 138206  | Cuerda polipropileno 16 mm | 1        |
| 138207  | Cuerda polipropileno 19 mm | 1        |
| RCUERDA | Exhibidor para cuerdas     | 1        |

**EXPUNTAC**

**EXHIBIDOR CON  
280 PUNTAS S2**



| CÓDIGO | DESCRIPCIÓN                        | CANTIDAD |
|--------|------------------------------------|----------|
| PH42   | Punta hexagonal 1/8" x 2"          | 10       |
| PH52   | Punta hexagonal 5/32" x 2"         | 10       |
| PH62   | Punta hexagonal 3/16" x 2"         | 10       |
| PPH12  | Punta Phillips® #1 x 2"            | 5        |
| PPH22  | Punta Phillips® #2 x 2"            | 20       |
| PPH32  | Punta Phillips® #3 x 2"            | 5        |
| PPL62  | Punta Plana 6F - 8R x 2" (1/4")    | 5        |
| PPL82  | Punta Plana 8F - 10R x 2" (9/32)   | 10       |
| PPL102 | Punta Plana 10F - 12R x 2" (5/16") | 5        |
| PT252  | Punta Torx® T25 x 2"               | 10       |

|         |   |    |
|---------|---|----|
| PT302   | Punta Torx® T30 x 2"                      | 10 |
| PPH01   | Punta Phillips® #0 x 1"                   | 10 |
| PPH11   | Punta Phillips® #1 x 1"                   | 10 |
| PPH21   | Punta Phillips® #2 x 1"                   | 25 |
| PPH31   | Punta Phillips® #3 x 1"                   | 10 |
| PPL101  | Punta plana 10F - 12R x 1"                | 10 |
| PT10    | Punta Torx® T10 x 1"                      | 10 |
| PT15    | Punta Torx® T15 x 1"                      | 10 |
| PT20    | Punta Torx® T20 x 1"                      | 10 |
| PT25    | Punta Torx® T25 x 1"                      | 10 |
| PT30    | Punta Torx® T30 x 1"                      | 10 |
| PPH2PL  | Punta doble Phillips® #2 - plana x 1-1/2" | 10 |
| PCJ1/4  | Punta de caja 1/4" x 45 mm magnética      | 5  |
| PCJ5/16 | Punta de caja 5/16" x 45 mm magnética     | 10 |
| PCJ3/8  | Punta de caja 3/8" x 45 mm magnética      | 10 |
| PEM1/4  | Extensión magnética 1/4", 72 mm longitud  | 10 |
| PB8     | Punta Bristol 8 mm                        | 5  |
| PB12    | Punta Bristol 12 mm                       | 5  |
| EXPUNTA | Rack para puntas intercambiables          | 1  |

**EXDES6**

**EXHIBIDOR CON  
6 DESBROZADORAS**



| CÓDIGO | DESCRIPCIÓN                             | CANTIDAD |
|--------|---|----------|
| DG633A | Desbrozadora a gasolina 17" 33 cc       | 1        |
| DG743A | Desbrozadora a gasolina 17" 43 cc       | 1        |
| DG752A | Desbrozadora a gasolina 17" 52 cc       | 1        |
| DG730  | Desbrozadora a gasolina 17" 30 cc       | 1        |
| DG730R | Desbrozadora a gasolina 17" 30 cc recta | 1        |
| DG725  | Desbrozadora a gasolina 17" 25 cc       | 1        |
| EXDES  | Exhibidor para desbrozadoras            | 1        |

**EXLIMASC**

**EXHIBIDOR CON LIMAS  
CON 282 LIMAS**



| CÓDIGO | DESCRIPCIÓN                           | CANTIDAD |
|--------|---------------------------------------|----------|
| 120391 | Lima escofina media caña bastarda 6"  | 6        |
| 120392 | Lima escofina media caña bastarda 8"  | 6        |
| 120393 | Lima escofina media caña bastarda 10" | 6        |
| 120394 | Lima escofina media caña bastarda 12" | 6        |
| 120301 | Lima media caña bastarda 6"           | 6        |
| 120302 | Lima media caña bastarda 8"           | 6        |
| 120303 | Lima media caña bastarda 10"          | 6        |
| 120304 | Lima media caña bastarda 12"          | 6        |
| 120311 | Lima media caña musa 6"               | 6        |
| 120312 | Lima media caña musa 8"               | 6        |
| 120313 | Lima media caña musa 10"              | 6        |
| 120314 | Lima media caña musa 12"              | 6        |
| 120330 | Lima plana bastarda 4"                | 6        |
| 120331 | Lima plana bastarda 6"                | 6        |
| 120332 | Lima plana bastarda 8"                | 6        |
| 120333 | Lima plana bastarda 10"               | 6        |
| 120334 | Lima plana bastarda 12"               | 6        |
| 120340 | Lima plana musa 4"                    | 6        |
| 120341 | Lima plana musa 6"                    | 6        |
| 120342 | Lima plana musa 8"                    | 6        |
| 120343 | Lima plana musa 10"                   | 6        |
| 120344 | Lima plana musa 12"                   | 6        |
| 120358 | Lima plana musa 14"                   | 6        |
| 120350 | Lima redonda bastarda 4"              | 6        |
| 120351 | Lima redonda bastarda 6"              | 6        |
| 120352 | Lima redonda bastarda 8"              | 6        |
| 120353 | Lima redonda bastarda 10"             | 6        |
| 120354 | Lima redonda bastarda 12"             | 6        |
| 120360 | Lima redonda musa 6"                  | 6        |
| 120361 | Lima redonda musa 8"                  | 6        |
| 120362 | Lima redonda musa 10"                 | 6        |
| 120363 | Lima redonda musa 12"                 | 6        |
| 120368 | Lima triangular uso pesado 4"         | 6        |
| 120369 | Lima triangular uso pesado 5"         | 6        |
| 120370 | Lima triangular uso pesado 6"         | 6        |
| 120371 | Lima triangular uso pesado 7"         | 6        |

CONTENIDOS DE JUEGOS

|         |                                |   |
|---------|--------------------------------|---|
| 120372  | Lima triangular uso pesado 8"  | 6 |
| 120376  | Lima triangular uso regular 6" | 6 |
| 120377  | Lima triangular uso regular 7" | 6 |
| 120378  | Lima triangular uso regular 8" | 6 |
| 120381  | Lima Triángulo doble 6"        | 6 |
| 120382  | Lima Triángulo doble 7"        | 6 |
| 120383  | Lima Triángulo doble 8"        | 6 |
| 120320  | Lima para motosierra 5/32 x 8" | 6 |
| 120321  | Lima para motosierra 3/16 x 8" | 6 |
| 120322  | Lima para motosierra 7/32 x 8" | 6 |
| 120399  | Lima para hojalatero 14"       | 6 |
| EXLIMAS | Exhibidor para limas           | 1 |

TCON1

TABLA EXHIBIDORA DE HERRAMIENTAS PARA CONSTRUCCIÓN



| CÓDIGO  | DESCRIPCIÓN  | CANTIDAD |
|---------|--|----------|
| 115157  | Amarrador de varilla 10-1/2"                                   | 1        |
| 117130  | Cinzel de acero forjado 3/4 x 8"                               | 1        |
| 117142  | Cinzel de acero forjado 1 x 8"                                 | 1        |
| CFP10   | Cuchara forjada philadelphia 10"                               | 1        |
| 123460  | Disco de diamante corte continuo 4-1/2"                        | 1        |
| 123462  | Disco de diamante corte segmentado 4-1/2"                      | 1        |
| 123033  | Espátula flexible mango bimaterral 3"                          | 1        |
| 123103  | Espátula flexible mango de madera 3"                           | 1        |
| 123023  | Espátula rígida mango bimaterral 3"                            | 1        |
| 123081  | Espátula rígida mango de madera 1"                             | 1        |
| B122081 | Flexómetro anti-impacto 5 m x 1"                               | 1        |
| B122080 | Flexómetro anti-impacto 3 m x 5/8"                             | 1        |
| 123190  | Flota profesional 9-1/2 x 4 x 3/4"                             | 1        |
| 123180  | Llana profesional con mango de madera 11 x 5" 10 remaches lisa | 1        |
| 416R    | Martillo de uña recta 16 oz                                    | 1        |
| 416T    | Martillo uña curva 16 oz tubular                               | 1        |
| 123271  | Plomada de latón 340 g   | 1        |
| 130567  | Hilo para construcción 65 m                                    | 1        |
| 123195  | Rayador de aluminio  | 1        |
| 123194  | Volteador de aluminio  | 1        |
| 130562  | Juego de tiralíneas plas con tiza 4 oz                         | 1        |
| 113501  | Espuma de poliuretano uso industrial 500 ml                    | 1        |
| NF6     | Navaja multiusos recta con grip                                | 1        |
| 115142  | Cortapemos de 24"  | 1        |
| 119156  | Broca p/concreto 1/4 x 4"                                      | 1        |
| 119157  | Broca p/concreto 1/4 x 6"                                      | 1        |
| 119161  | Broca p/concreto 3/8 x 6"                                      | 1        |
| 122104  | Nivel de aluminio 24"  | 1        |
| 123330  | Disco t/27 piedra 4-1/2 x 1/8"                                 | 1        |
| MARR2   | Marro octagonal 2 lb   | 1        |
| TCON    | Tabla Construcción   | 1        |

TCON2

TABLAS EXHIBIDORAS DE HERRAMIENTAS PARA CONSTRUCCIÓN



| CÓDIGO | DESCRIPCIÓN                      | CANTIDAD |
|--------|----------------------------------|----------|
| 115157 | Amarrador de varilla 10-1/2"     | 1        |
| BU45   | Barreta de uña de 5/8" x 45 cm   | 1        |
| 117130 | Cinzel de acero forjado 3/4 x 8" | 1        |
| 117142 | Cinzel de acero forjado 1 x 8"   | 1        |
| 117164 | Punto para marcar 90° 5 x 3/8"   | 1        |
| 117150 | Botador recto 3/16 x 6 x 3/8"    | 1        |

|         |  |   |
|---------|--|---|
| CLFV30  | Cinta larga fibra de vidrio 30 m                               | 1 |
| 123147  | Corta azulejos 16"(400 mm) bal                                 | 1 |
| 123160  | Pinza corta azulejos de 8"                                     | 1 |
| CFP9    | Cuchara forjada tipo Philadelphia 9"                           | 1 |
| CUP9    | Cuchara tipo Philadelphia 9"                                   | 1 |
| CC2     | Cuña para concreto 51 cm x 1-1/4"                              | 1 |
| 117170  | Punto para taladrar 5 x 3/8"                                   | 1 |
| 123460  | Disco de diamante corte continuo 4-1/2"                        | 1 |
| 123462  | Disco de diamante corte segmentado 4-1/2"                      | 1 |
| 123461  | Disco de diamante corte turbo 4-1/2"                           | 1 |
| 123033  | Espátula flexible mango bimaterral 3"                          | 1 |
| 123103  | Espátula flexible mango de madera 3"                           | 1 |
| 123023  | Espátula rígida mango bimaterral 3"                            | 1 |
| 123081  | Espátula rígida mango de madera 1"                             | 1 |
| B122081 | Flexómetro anti-impacto 5 m x 1"                               | 1 |
| B122080 | Flexómetro anti-impacto 3 m x 5/8"                             | 1 |
| 123190  | Flota profesional 9-1/2 x 4 x 3/4"                             | 1 |
| 123189  | Flota mango plástico 9 x 4 x 7/16"                             | 1 |
| 130080  | Grifa de dos bocas para varilla 3/8" x 1/2"                    | 1 |
| 123186  | Llana mango con mangon plástico 11 x 5" lisa                   | 1 |
| 123180  | Llana profesional con mango de madera 11 x 5" 10 remaches lisa | 1 |
| MARR2   | Marro octagonal 2 lb   | 1 |
| 416R    | Martillo de uña recta 16 oz                                    | 1 |
| 416T    | Martillo uña curva 16 oz tubular                               | 1 |
| 122110  | Nivel torpedo magnético 9"                                     | 1 |
| 130631  | Pala cajuelera redonda   | 1 |
| PSF3    | Pistola calafateadora profesional                              | 1 |
| 123271  | Plomada de latón 340 g   | 1 |
| 130567  | Hilo para construcción 65 m                                    | 1 |
| 123195  | Rayador de aluminio  | 1 |
| 123194  | Volteador de aluminio  | 1 |
| 115118  | Tenaza para azulejero 8-1/2"                                   | 1 |
| 130562  | Juego de tiralíneas plas con tiza 4 oz                         | 1 |
| 113501  | Espuma de poliuretano uso industrial 500 ml                    | 1 |
| 113450  | Silicón de uso general transparente 280 ml                     | 1 |
| 101F    | Corta vidrios de 5"  | 1 |
| NF6     | Navaja multiusos recta con grip                                | 1 |
| 115142  | Cortapemos de 24"  | 1 |
| 119156  | Broca p/concreto 1/4 x 4"                                      | 1 |
| 119157  | Broca p/concreto 1/4 x 6"                                      | 1 |
| 119161  | Broca p/concreto 3/8 x 6"                                      | 1 |
| 122104  | Nivel de aluminio 24"  | 1 |
| 123330  | Disco t/27 piedra 4-1/2 x 1/8"                                 | 1 |
| 123331  | Disco t/27 piedra 7 x 1/8"                                     | 1 |
| 123328  | Disco t/27 piedra 7 x 5/32"                                    | 1 |
| 123335  | Disco t/1 piedra 7 x 9/64"                                     | 1 |
| TCON    | Tabla construcción   | 2 |

TPLO1

TABLA EXHIBIDORA DE HERRAMIENTAS PARA PLOMERÍA



| CÓDIGO | DESCRIPCIÓN   | CANTIDAD |
|--------|---|----------|
| 137701 | Abrazadera mini sinfin de acero inoxidable de 1/2" a 3/4" | 1        |
| 137700 | Abrazadera mini sinfin de acero inoxidable de 3/8" a 5/8" | 1        |
| 137702 | Abrazadera sinfin de acero inoxidable de 5/8" a 1"        | 1        |
| 137704 | Abrazadera sinfin de acero inoxidable de 5/8" a 1-1/4"    | 1        |
| 137705 | Abrazadera sinfin de acero inoxidable de 3/4" a 1-1/2"    | 1        |
| 137703 | Abrazadera sinfin de acero inoxidable de 7/16" a 1-1/8"   | 1        |
| 137707 | Abrazadera sinfin de acero inoxidable de 1-1/4" a 2"      | 1        |
| 351F   | Avellandor con prensa 3/16" - 5/8"                        | 1        |
| 121101 | Avellandor profesional tipo pinza 3/16" - 5/8"            | 1        |
| 121023 | Destapacaños tipo pistola 7.6 m                           | 1        |

|        |  |   |
|--------|--|---|
| 121130 | Cemento para tubo PVC 118 ml                     | 1 |
| 350F   | Cortatubos profesional 1/8" a 1-1/8"             | 1 |
| 121153 | Mini cortatubos 1/8" a 7/8"                      | 1 |
| 121110 | Cuchilla para cortatubos profesional 3x18 mm     | 1 |
| 121090 | Dado para tarraja 1/2" NPT                       | 1 |
| 121091 | Dado para tarraja 3/4" NPT                       | 1 |
| 121162 | Doblador de tubo de uso pesado 1/4-3/8" 180°     | 1 |
| 508S   | Llave ajustable 8" pavonada                      | 1 |
| 510S   | Llave ajustable 10" pavonada                     | 1 |
| 508    | Llave ajustable 8" cromada                       | 1 |
| 510    | Llave ajustable 10" cromada                      | 1 |
| 512    | Llave ajustable 12" cromada                      | 1 |
| 512S   | Llave ajustable 12" pavonada                     | 1 |
| 3574   | Llave para el tanque de gas 7/8"                 | 1 |
| 8412   | Llave para lavabo 12"                            | 1 |
| 8510A  | Llave Stillson® de aluminio 10"                  | 1 |
| 8512A  | Llave Stillson® de aluminio 12"                  | 1 |
| 8510   | Llave Stillson® de hierro maleable 10"           | 1 |
| 8512   | Llave Stillson® de hierro maleable 12"           | 1 |
| PCF35  | Prensa de cadena para tubo 3-1/2"                | 1 |
| 112570 | Soplete tipo lápiz recargable                    | 1 |
| 121120 | Tijera para tubo PVC 0-1 5/8"                    | 1 |
| 121121 | Tijera para cortar manguera y tubo de PVC 2"     | 1 |
| 138050 | Cinta sella rosca 1/2" x 7 m                     | 1 |
| 138053 | Cinta sella rosca 3/4" x 7 m                     | 1 |
| 138052 | Cinta sella rosca 1/2" x 13 m                    | 1 |
| 138042 | Cinta para ducto gris 2" x 50 m                  | 1 |
| LR5120 | Lija en rollo para plomero 1-1/2 x 5 m grano 120 | 1 |
| 8416   | Llave p/lavabo telescop 10-17"                   | 1 |
| 123408 | Dado p/tarraja 1-1/2x1/2"-13NC                   | 1 |
| TPLO   | Tabla plomería                                   | 1 |

TCAR1

TABLA EXHIBIDORA DE HERRAMIENTAS PARA CARPINTERÍA



| CÓDIGO  | DESCRIPCIÓN                                 | CANTIDAD |
|---------|---|----------|
| BM1/2   | Broca p/madera t/gusano 1/2"                | 1        |
| BM3/8   | Broca p/madera t/gusano 3/8"                | 1        |
| 119267  | Broca router chaf bal 1-1/4 x 1/2           | 1        |
| 119275  | Broca router pecho paloma con balero 1-3/8" | 1        |
| 120600  | Disco sierra circ 4" 30 dt                  | 1        |
| 120603  | Disco sierra circ 7-1/4" 60 dt              | 1        |
| 114301  | Engrapadora manual tipo pistola 4-14 mm     | 1        |
| 122258  | Escuadra de combinación universal 16"       | 1        |
| 122280  | Escuadra de cantero 8 x 12"                 | 1        |
| 122252  | Escuadra de carpintero 10"                  | 1        |
| 122251  | Escuadra de carpintero 8"                   | 1        |
| B122073 | Flexom rubber grip 3m x 5/8                 | 1        |
| B122074 | Flexom rubber grip 5m x 3/4                 | 1        |
| B122075 | Flexom rubber grip 8m x 1                   | 1        |
| FF-1    | Fornón profesional para madera 1"           | 1        |
| FF-1/2  | Fornón profesional para madera 1/2"         | 1        |
| FF-3/4  | Fornón profesional para madera 3/4"         | 1        |
| 114352  | Grapas engrap manual 7/16 x 5/16            | 1        |
| 114353  | Grapas para engrapadora manual 7/16 x 3/8   | 1        |
| 120752  | Juego sierras cortacircuitos 5 pz           | 1        |
| 117230  | Juego de 3 embutidores                      | 1        |
| 120050  | Juego de 6 gurbias manuales                 | 1        |
| 407     | Martillo uña curva 8 oz                     | 1        |
| 107097  | Prensa rápida 12"                           | 1        |
| 120781  | Segueta sable 6"x18 dpp (2 pz)              | 1        |
| 120782  | Segueta sable 6"x24 dpp (2 pz)              | 1        |

**CONTENIDOS DE JUEGOS**

|        |  |   |
|--------|--|---|
| 120227 | Serrucho de costilla 12"               | 1 |
| 120900 | Serrucho para tabla roca bimetálico 9" | 1 |
| 120245 | Serrucho triple filo 18" mango madera  | 1 |
| 115116 | Tenaza para carpintero 8"              | 1 |
| JBP6   | Juego 6 brocas p/mad t/manita          | 1 |
| TCAR   | Tabla carpintería                      | 1 |

**TCAR2**

**TABLAS EXHIBIDORAS DE HERRAMIENTAS PARA CARPINTERÍA**



| CÓDIGO  | DESCRIPCIÓN                                 | CANTIDAD |
|---------|---|----------|
| BCM10   | Berbiquí profesional con matraca 12"        | 1        |
| BM1/2   | Broca p/madera t/gusano 1/2"                | 1        |
| BM3/8   | Broca p/madera t/gusano 3/8"                | 1        |
| 119267  | Broca router chaf bal 1-1/4 x 1/2           | 1        |
| 119273  | Broca router moldura con balero 1-1/2"      | 1        |
| 119275  | Broca router pecho paloma con balero 1-3/8" | 1        |
| 119263  | Broca router rebaja 1-1/4 x 1/2             | 1        |
| 120405  | Cepillo para carpintero base lisa #5        | 1        |
| 120432  | Cuchilla de repuesto para cepillo #4,5      | 1        |
| 120600  | Disco sierra circ 4" 30 dt                  | 1        |
| 120603  | Disco sierra circ 7 1/4" 60 dt              | 1        |
| 120601  | Disco sierra circ 7-1/4" 24 dt              | 1        |
| 120602  | Disco sierra circ 7-1/4" 40 dt              | 1        |
| 114302  | Engrapadora manual 4 en 1                   | 1        |
| 114301  | Engrapadora manual tipo pistola 4-14 mm     | 1        |
| 120418  | Escochebre cara recta                       | 1        |
| 122258  | Escuadra de combinación universal 16"       | 1        |
| 122280  | Escuadra de cantero 8 x 12"                 | 1        |
| 122252  | Escuadra de carpintero 10"                  | 1        |
| 122253  | Escuadra de carpintero 12"                  | 1        |
| 122251  | Escuadra de carpintero 8"                   | 1        |
| 122254  | Escuadra de comb univ 12"                   | 1        |
| B122073 | Flexom rubber grip 3m x 5/8                 | 1        |
| B122074 | Flexom rubber grip 5m x 3/4                 | 1        |
| B122075 | Flexom rubber grip 8m x 1                   | 1        |
| FF-1    | Formón profesional para madera 1"           | 1        |
| FF-1/2  | Formón profesional para madera 1/2"         | 1        |
| FF-3/4  | Formón profesional para madera 3/4"         | 1        |
| 120791  | Juego 16 seguetas p/sierra cal              | 1        |
| 120050  | Juego de 6 gurbilas manuales                | 1        |
| 416P    | Martillo uña curva 16 oz pulido             | 1        |
| 407     | Martillo uña curva 8 oz                     | 1        |
| 137800  | Ménsula de acero 10" x 12" negra            | 1        |
| 137801  | Ménsula de acero 12" x 14" negra            | 1        |
| 137792  | Ménsula de acero 6" x 8" blanca             | 1        |
| 137796  | Ménsula de acero 4" x 5" negra              | 1        |
| 137799  | Ménsula de acero 8" x 10" negra             | 1        |
| 107097  | Prensa rápida 12"                           | 1        |
| PR225   | Prensa rápida t/resorte 6                   | 1        |
| PR300   | Prensa rápida t/resorte 8                   | 1        |
| 120781  | Segueta sable 6" x 18 dpp (2pz)             | 1        |
| 120782  | Segueta sable 6" x 24 dpp (2pz)             | 1        |
| 120226  | Serrucho de costilla 10"                    | 1        |
| 120227  | Serrucho de costilla 12"                    | 1        |
| 120900  | Serrucho para tabla roca bimetálico 9"      | 1        |
| 120245  | Serrucho triple filo 18" mango madera       | 1        |
| 120246  | Serrucho triple filo 20" mango madera       | 1        |
| JBP6    | Juego 6 brocas p/mad t/manita               | 1        |
| 120752  | Juego sierras cortacircuitos 5 pz           | 1        |
| 117230  | Juego de 3 embutidores                      | 1        |
| 115116  | Tenaza para carpintero 8"                   | 1        |

|      |                   |   |
|------|-------------------|---|
| TCAR | Tabla carpintería | 2 |
|------|-------------------|---|

**THERR1**

**TABLA EXHIBIDORA DE HERRAMIENTAS PARA HERRERÍA**



| CÓDIGO  | DESCRIPCIÓN                                     | CANTIDAD |
|---------|---|----------|
| 120069  | Arco calador bimetálico 6" con 5 hojas          | 1        |
| 17      | Arco de segueta ajustable solera de 10" a 12"   | 1        |
| 123260  | Cepillo alambre 4" x 16" con mango              | 1        |
| 123263  | Cepillo alambre 9" x 20" sin mango              | 1        |
| GRSOLS  | Conector para soldadora 10-25 mm <sup>2</sup>   | 1        |
| 123282  | Esquina magnética para soldar 75 lb             | 1        |
| 115115  | Juego de 3 tijeras tipo aviación                | 1        |
| 120392  | Lima escofina media caña bastarda 8"            | 1        |
| 120282  | Lima media caña bastarda con mango 6"           | 1        |
| 120312  | Lima media caña muza 8"                         | 1        |
| 120332  | Lima plana bastarda 8"                          | 1        |
| 120286  | Lima plana bastarda con mango 8"                | 1        |
| 120342  | Lima plana muza 8"                              | 1        |
| 120361  | Lima redonda muza 8"                            | 1        |
| 120372  | Lima triangular uso pesado 8"                   | 1        |
| 120378  | Lima triangular uso regular 8"                  | 1        |
| 120298  | Lima triangular uso regular con mango 8"        | 1        |
| 120068  | Mini arco de segueta ergonómico de aluminio 12" | 1        |
| 118002  | Porta electrodos 500 A                          | 1        |
| 107054  | Prensa "C" de hierro nodular 4"                 | 1        |
| 107066  | Prensa "C" forjada 6 1/8"                       | 1        |
| 107068  | Prensa "C" forjada 8 1/8"                       | 1        |
| 107093  | Prensa "C" troquelada 3"                        | 1        |
| 112513  | Remachadora cabeza móvil 10"                    | 1        |
| 112520  | Remachadora profesional 10"                     | 1        |
| SBM182  | Segueta bimetálica 12" 18 dpp 2 piezas          | 1        |
| SBM242  | Segueta bimetálica 12" 24 dpp 2 piezas          | 1        |
| 118005  | Tenaza para tierra 250 A                        | 1        |
| T00     | Tijera para hojalatero 8"                       | 1        |
| B122085 | Flexómetro anti-imp silver 3 m                  | 1        |
| B122086 | Flexómetro anti-imp silver 5 m                  | 1        |
| B122087 | Flexómetro anti-imp silver 8 m                  | 1        |
| THERR   | Tabla herrería                                  | 1        |

**TSEGU1**

**TABLA EXHIBIDORA DE EQUIPOS DE SEGURIDAD**



| CÓDIGO | DESCRIPCIÓN  | CANTIDAD |
|--------|--|----------|
| 137378 | Chaleco de seguridad tela amarillo con cintas reflejantes        | 1        |
| 137377 | Chaleco de seguridad tela naranja con cintas reflejantes         | 1        |
| 137297 | Cinta barricada "Precaución" 100 m                               | 1        |
| 137367 | Cinta antiderrapante negra                                       | 1        |
| 137501 | Faja elástica talla mediana                                      | 1        |
| 137412 | Guantes cortos tipo argonero piel de res                         | 1        |
| 137396 | Guantes de látex domésticos talla grande                         | 1        |
| 137326 | Lente de seguridad transparente                                  | 1        |
| 137404 | Guantes de nailon con recubrimiento de nitrilo talla mediana     | 1        |
| 137401 | Guantes de nailon con recubrimiento de poliuretano talla mediana | 1        |
| 137450 | Rodillera reforzada de goma                                      | 1        |
| 137308 | Casco de seguridad con ajuste de matraca amarillo                | 1        |

|        |  |   |
|--------|--|---|
| 137347 | Tapones para oídos con cordón              | 1 |
| 137331 | Careta para soldar ventana móvil           | 1 |
| 137324 | Lente de seguridad negro                   | 1 |
| 137323 | Lente de seguridad transparente            | 1 |
| 137357 | Cartucho para respirador para gases ácidos | 1 |
| 137339 | Mascarilla para polvo                      | 1 |
| 137340 | Mascarilla para polvo y vapores orgánicos  | 1 |
| TSEGU  | Tabla seguridad                            | 1 |

**TSEGU2**

**TABLAS EXHIBIDORAS DE EQUIPO DE SEGURIDAD**



| CÓDIGO | DESCRIPCIÓN  | CANTIDAD |
|--------|--|----------|
| 137378 | Chaleco de seguridad tela amarillo con cintas reflejantes        | 1        |
| 137377 | Chaleco de seguridad tela naranja con cintas reflejantes         | 1        |
| 137297 | Cinta barricada "Precaución" 100 m                               | 1        |
| 138060 | Cinta de señalización amarillo y negro 18 m                      | 1        |
| 137367 | Cinta antiderrapante negra                                       | 1        |
| 137501 | Faja elástica talla mediana                                      | 1        |
| 137544 | Faja rígida 4" talla mediana                                     | 1        |
| 137412 | Guantes cortos tipo argonero piel de res                         | 1        |
| 137409 | Guantes de algodón con PVC 80 g                                  | 1        |
| 137396 | Guantes de látex domésticos talla grande                         | 1        |
| 137399 | Guantes de látex uso industrial talla grande                     | 1        |
| 137404 | Guantes de Nailon con recubrimiento de nitrilo talla mediana     | 1        |
| 137401 | Guantes de Nailon con recubrimiento de poliuretano talla mediana | 1        |
| 137386 | Guantes largos de camaza   | 1        |
| 137450 | Rodillera reforzada de goma                                      | 1        |
| 137451 | Rodillera reforzada de PVC con gel                               | 1        |
| 137308 | Casco de seguridad con ajuste de matraca amarillo                | 1        |
| 137345 | Orejera ajustable  | 1        |
| 137347 | Tapones para oídos con cordón                                    | 1        |
| 137331 | Careta para soldar ventana móvil                                 | 1        |
| 137334 | Gafas para soldar 11 sombras                                     | 1        |
| 137326 | Lente de seguridad ajustable                                     | 1        |
| 137324 | Lente de seguridad negro   | 1        |
| 137323 | Lente de seguridad transparente                                  | 1        |
| 137305 | Protector facial   | 1        |
| 137357 | Cartucho para respirador para gases ácidos                       | 1        |
| 137355 | Cartucho para respirador para pintura en spray                   | 1        |
| 137356 | Cartucho para respirador para vapores inorgánicos                | 1        |
| 137339 | Mascarilla para polvo  | 1        |
| 137340 | Mascarilla para polvo y vapores orgánicos                        | 1        |
| 137328 | Lente oscuro para careta para soldar 11 sombras                  | 1        |
| 137338 | Repuesto para careta para soldar 137336                          | 1        |
| TSEGU  | Tabla seguridad  | 2        |

**TJAR1**

**TABLA EXHIBIDORA DE HERRAMIENTAS PARA JARDINERÍA**



| CÓDIGO | DESCRIPCIÓN                    | CANTIDAD |
|--------|--------------------------------|----------|
| 130333 | Adaptador en Y cromado         | 1        |
| 130347 | Aspersor 3 brazos plas c/base  | 1        |
| 130322 | Aspersor puls gir c/estaca2via | 1        |
| 130320 | Aspersor puls giratorio        | 1        |
| 130323 | Aspersor puls regulable plas   | 1        |

**CONTENIDOS DE JUEGOS**

|        |                                   |   |
|--------|-----------------------------------|---|
| 130326 | Aspersor t/sapo chorro grueso     | 1 |
| 130384 | Conector click macho p/riego      | 1 |
| 130370 | Conector laton hembra 1/2"        | 1 |
| 130371 | Conector laton macho 1/2"         | 1 |
| 130376 | Conector plas macho 1/2"          | 1 |
| 130375 | Empaque hule p/manguera 10 pz     | 1 |
| 130332 | Estaca p/aspersor 2 vias          | 1 |
| 130335 | Juego conector click 3/4"         | 1 |
| 130383 | Juego conector click/adapt acc    | 1 |
| 130239 | Juego htas para jardín 4 pz       | 1 |
| 130260 | Naillon desbrozadora 1.65 mm 15 m | 1 |
| 130262 | Naillon desbrozadora 2.4 mm 12 m  | 1 |
| 130266 | Naillon desbrozadora 2.7 mm 12 m  | 1 |
| 130261 | Naillon desbrozadora 2 mm 15 m    | 1 |
| 130259 | Naillon desbrozadora 1.27 mm 15 m | 1 |
| 130346 | Pistola riego metalica            | 1 |
| 130340 | Pistola riego 7 funciones PVC     | 1 |
| 130342 | Pistola riego PVC                 | 1 |
| 130341 | Pistola riego boq regul PVC       | 1 |
| 130345 | Pistola riego boq regul metal     | 1 |
| 130344 | Pistola riego 6funciones metal    | 1 |
| 130229 | Recolector de fruta               | 1 |
| 130378 | Reparador manguera 1/2"           | 1 |
| T14    | Tijera agricultura p/aguacate     | 1 |
| T22    | Tijera agricultura p/uvuas        | 1 |
| T07    | Tijera poda forjada paso 8"       | 1 |
| T10    | Tijera poda aluminio de paso      | 1 |
| T27    | Tijera poda forjada de paso 6"    | 1 |
| T12    | Tijera poda aluminio de yunke     | 1 |
| 130334 | Adaptador en Y de bronce          | 1 |
| TJAR   | Tabla jardinería                  | 1 |

**TJAR2**

**TABLA EXHIBIDORA DE HERRAMIENTAS PARA PARA JARDINERÍA**



| CÓDIGO   | DESCRIPCIÓN                      | CANTIDAD |
|----------|----------------------------------|----------|
| 120270   | Arco p/jardinero tubular 21"     | 1        |
| HC 1 1/4 | Hacha cazadora 14" 1-1/4 lb      | 1        |
| 130501   | Machete acapulqueño 24"          | 1        |
| M12T10   | Manguera tramada verde 1/2" 10 m | 1        |
| 130513   | Machete recto 18" negra          | 1        |
| 120275   | Repuestos p/arco tubular 21"     | 1        |
| 120260   | Serrucho poda prof 12" curvo     | 1        |
| 121121   | Tijera cortar manguera PVC 2"    | 1        |
| TS10     | Tijera poda ligera 10"           | 1        |
| 130225   | Cortador de ramas altas          | 1        |
| 137414   | Guante algodón-nitrilo M         | 1        |
| 130400   | Atomizador plast cepillo 0.5 l   | 1        |
| TJAR     | Tabla jardinería                 | 1        |

**TMEC1**

**TABLA EXHIBIDORA DE HERRAMIENTA MECÁNICA**



| CÓDIGO | DESCRIPCIÓN                      | CANTIDAD |
|--------|----------------------------------|----------|
| F5854  | Adaptador 1/2" hemb x 3/8" macho | 1        |
| F4456  | Adaptador 1/4" hembra 3/8" macho | 1        |
| F5853  | Adaptador 3/4" hemb x 1/2" macho | 1        |

|          |                                     |   |
|----------|-------------------------------------|---|
| F5155    | Adaptador 3/8" hem x 1/4" macho     | 1 |
| F5885    | Barra corrediza 1/2" x 9"           | 1 |
| F5185    | Barra corrediza 3/8" x 8"           | 1 |
| F5880    | Berbiquí 1/2"                       | 1 |
| F5816    | Dado 1/2" 12 puntas 1/2"            | 1 |
| F5812M   | Dado 1/2" 12 puntas 12 mm           | 1 |
| F5810HM  | Dado 1/2" 6 puntas 10 mm            | 1 |
| F5824H   | Dado 1/2" 6 puntas 3/4"             | 1 |
| F5824L   | Dado 1/2" largo 12 puntas 3/4"      | 1 |
| F5816HLM | Dado 1/2" largo 6 puntas 16 mm      | 1 |
| F5824HL  | Dado 1/2" largo 6ptas 3/4"          | 1 |
| F58H16   | Dado 1/2" punta hex 1/2             | 1 |
| F5810HM  | Dado 1/2" punta hex 10 mm           | 1 |
| F58T55   | Dado 1/2" punta torx T55            | 1 |
| 4408     | Dado 1/4" 6 puntas 1/4"             | 1 |
| 4410M    | Dado 1/4" 6 puntas metr 10 mm       | 1 |
| F4410HLM | Dado 1/4" largo 6 puntas 10 mm      | 1 |
| F4410HL  | Dado 1/4" largo 6 pts 5/16"         | 1 |
| F5938    | Dado 3/4" 12pt 1-3/16"              | 1 |
| F5942H   | Dado 3/4" 6pt 1-5/16"               | 1 |
| F5940HL  | Dado 3/4" largo 6pt 1-1/4"          | 1 |
| F5124    | Dado 3/8" 12 puntas 3/4"            | 1 |
| F5116H   | Dado 3/8" 6 puntas 1/2"             | 1 |
| F5110H   | Dado 3/8" 6 puntas 5/16"            | 1 |
| F5116HL  | Dado 3/8" largo 6ptas 1/2"          | 1 |
| F5110HLM | Dado 3/8" largo 6ptas 10 mm         | 1 |
| F51H12   | Dado 3/8" punta hex 3/8             | 1 |
| F51H06M  | Dado 3/8" punta hex 6 mm            | 1 |
| BF51T55  | Dado 3/8" punta Torx® T55           | 1 |
| F4469    | Destornillador para dados 1/4" x 3" | 1 |
| F5959    | Extensión 3/4 x 4"                  | 1 |
| F4461    | Extensión 6" cuadro 1/4"            | 1 |
| F5861    | Extensión de 1/2 x 5"               | 1 |
| F5161    | Extensión de 3/8 x 6"               | 1 |
| 107249   | Extractor pitman 2-1/2"             | 1 |
| ALLF13   | Juego 13 llaves hex L pg rack       | 1 |
| ALLF13M  | Juego 13 llaves hex L metr rack     | 1 |
| ALLFTN8  | Juego 8 llaves Torx® t/navaja       | 1 |
| ALLFT9   | Juego 9 llaves Torx® rack           | 1 |
| PFR01    | Juego pinza anillos 4 cabezas       | 1 |
| 100166   | Llave combinada 1/2" pul esp        | 1 |
| 116      | Llave combinada 1/2" satin          | 1 |
| 100360   | Llave combinada 10 mm pul esp       | 1 |
| 100164   | Llave combinada 7/16" pul esp       | 1 |
| 114      | Llave combinada 7/16" satin         | 1 |
| 118      | Llave combinada 9/16" satin         | 1 |
| 100536   | Llave combinada matraca 1/2"        | 1 |
| 100580   | Llave combinada matraca 10 mm       | 1 |
| 51213    | Llave española 12 x 13 mm           | 1 |
| 50809    | Llave española 8 x 9 mm             | 1 |
| 51011    | Llave española 10 x 11 mm           | 1 |
| 851314   | Llave estrías 45° 13 x 14 mm        | 1 |
| 851617   | Llave estrías 45° 16 x 17mm         | 1 |
| 831      | Llave estrías 45° 3/4 x 7/8"        | 1 |
| F5868    | Mango articulado 1/2"               | 1 |
| F5968    | Mango articulado 3/4"               | 1 |
| F5849    | Matraca 1/2" rev cabeza pera        | 1 |
| F4449    | Matraca 1/4" rev cabeza pera        | 1 |
| F5149    | Matraca 3/8" rev cabeza pera        | 1 |
| 104915   | Nudo universal 1/2"                 | 1 |
| 102105   | Nudo universal 3" cuadro 1/4"       | 1 |
| 103507   | Nudo universal 3/8"                 | 1 |
| PPF10    | Pinza presión quijada recta10"      | 1 |
| 940      | Pinza extensión 10"                 | 1 |
| 910      | Pinza mecánico 10"                  | 1 |
| PFR6190  | Pinza anillos ext 90° forjada       | 1 |
| 908      | Pinza mecánico 8"                   | 1 |

|         |   |   |
|---------|---|---|
| 107288  | Separador baleros 2-1/4"                | 1 |
| TMEC    | Tabla mecánica                          | 1 |
| PFR6090 | Pinza para anillos internos 90° forjada | 1 |
| PFR6190 | Pinza para anillos externos 90° forjada | 1 |

**TAUT1**

**TABLA EXHIBIDORA DE HERRAMIENTA AUTOMOTRIZ**



| CÓDIGO   | DESCRIPCIÓN                               | CANTIDAD |
|----------|---|----------|
| WS400    | Aceite aflojatado 400 ml                  | 1        |
| 137212   | Aceitera flexible 6 oz                    | 1        |
| 107204   | Bruñidora freno 1-1/4" a 3-1/2"           | 1        |
| 107343   | Cables pasacorriente cal 8 3.6 m          | 1        |
| DA031    | Cera en pasta 3 en 1 340 g                | 1        |
| 107271   | Desconector línea combustible             | 1        |
| EIT02    | Espejo insp circular 5 cm                 | 1        |
| 107246   | Estetoscopio para mecánico 12"            | 1        |
| 107270   | Gauge prof doble cabeza 120 psi           | 1        |
| 107365   | Hidrometro batería                        | 1        |
| 107252   | Horquilla separadora de rotula            | 1        |
| 136011   | Inyector de grasa                         | 1        |
| 5        | Llave de filtro universal 2-3/4" a 3-1/4" | 1        |
| MT01     | Levantador magnetico 1.5 kg               | 1        |
| 107313   | Limpiador terminales batería              | 1        |
| 79       | Llave artillería 1-1/2 x 13/16"           | 1        |
| 7651C    | Llave de cruz 18"                         | 1        |
| 107314   | Llave p/filtro 3patas ajust               | 1        |
| MHP2     | Martillo laminero plana-larga             | 1        |
| MHP1     | Martillo laminero plana-plana             | 1        |
| MHP4     | Martillo laminero plna-cruzada            | 1        |
| 616      | Mazo de hule 16oz                         | 1        |
| 107303   | Probador circuitos CD 12V prof            | 1        |
| DA060    | Removedor de gotas 130 ml                 | 1        |
| 107200   | Tenaza para frenos                        | 1        |
| TRF10A   | Triángulo reflejante 10" armable          | 1        |
| F5826HPA | Dado 1/2" para buja 3/16"                 | 1        |
| 107221   | Opresor de anillos 2-1/8" a 5"            | 1        |
| F512050  | Dado 3/8" para buja 5/8"                  | 1        |
| TAUT     | Tabla automotriz                          | 1        |

**EXHBOC**

**EXHIBIDOR CON BOMBAS DE AGUA**



| CÓDIGO | DESCRIPCIÓN                                  | CANTIDAD |
|--------|--|----------|
| BS515  | Bomba sumergible 1-1/2 HP para agua residual | 1        |
| BSS10  | Bomba sumergible 1 HP para agua residual     | 1        |
| BSL507 | Bomba sumergible 3/4 HP para agua limpia     | 1        |
| BSL505 | Bomba sumergible 1/2 HP para agua limpia     | 1        |
| BP510  | Bomba para agua 1 HP periférica              | 1        |
| BP575  | Bomba para agua 3/4 HP periférica            | 2        |
| BP305  | Bomba para agua 1/2 HP periférica            | 2        |
| BC675  | Bomba para agua 3/4 HP centrifuga            | 1        |
| BP505  | Bomba para agua 1/2 HP periférica            | 2        |
| EXHBO  | Exhibidor para bombas de agua                | 1        |

| Código | Precio Distrib. | Precio Dis. IVA | Precio Lista | Pág. | Código | Precio Distrib. | Precio Dis. IVA | Precio Lista | Pág. | Código | Precio Distrib. | Precio Dis. IVA | Precio Lista | Pág. | Código | Precio Distrib. | Precio Dis. IVA | Precio Lista | Pág.    | Código | Precio Distrib. | Precio Dis. IVA | Precio Lista | Pág. |
|--------|-----------------|-----------------|--------------|------|--------|-----------------|-----------------|--------------|------|--------|-----------------|-----------------|--------------|------|--------|-----------------|-----------------|--------------|---------|--------|-----------------|-----------------|--------------|------|
| 000A   | 66              | 176.56          | 189          | 42   | 100685 | 100             | 116.00          | 125          | 152  | 107264 | 48              | 56.68           | 60           | 241  | 108122 | 117             | 119.72          | 121          | 307     | 113408 | 112             | 129.92          | 139          | 221  |
| 000AA  | 152             | 176.32          | 189          | 42   | 100686 | 100             | 116.00          | 125          | 152  | 107267 | 44              | 51.04           | 55           | 241  | 108123 | 124             | 143.84          | 155          | 307     | 113409 | 120             | 139.20          | 150          | 221  |
| 000D   | 120             | 139.20          | 149          | 42   | 100687 | 108             | 125.28          | 135          | 152  | 107268 | 108             | 125.28          | 135          | 241  | 108124 | 52              | 60.32           | 64           | 307     | 113410 | 140             | 162.40          | 175          | 221  |
| 000F   | 488             | 566.08          | 610          | 42   | 100688 | 116             | 134.56          | 145          | 152  | 107269 | 96              | 111.36          | 119          | 241  | 108125 | 52              | 60.32           | 64           | 307     | 113411 | 152             | 176.32          | 189          | 221  |
| 000LL  | 57              | 66.12           | 71           | 42   | 100689 | 124             | 143.84          | 155          | 152  | 107270 | 47              | 54.52           | 58           | 241  | 108126 | 92              | 106.72          | 115          | 306     | 113412 | 176             | 204.16          | 219          | 221  |
| 000N   | 224             | 259.84          | 279          | 42   | 100690 | 132             | 153.12          | 165          | 152  | 107271 | 55              | 63.80           | 68           | 243  | 108127 | 96              | 111.36          | 119          | 464     | 113413 | 188             | 218.08          | 235          | 221  |
| 002945 | 212             | 245.92          | 265          | 42   | 100691 | 164             | 190.24          | 205          | 152  | 107272 | 68              | 78.88           | 84           | 243  | 108131 | 84              | 97.44           | 105          | 329     | 113414 | 96              | 111.36          | 120          | 221  |
| 00MM25 | 156             | 180.96          | 195          | 42   | 100692 | 168             | 194.88          | 210          | 152  | 107274 | 104             | 120.64          | 130          | 241  | 108140 | 90              | 81.20           | 97           | 306     | 113415 | 112             | 129.92          | 140          | 221  |
| 10     | 69              | 80.04           | 96           | 245  | 100P   | 112             | 133.92          | 145          | 485  | 107275 | 168             | 194.88          | 210          | 245  | 108141 | 288             | 334.08          | 359          | 306     | 113416 | 104             | 120.64          | 130          | 221  |
| 10158  | 225             | 290.00          | 31           | 155  | 101F   | 44              | 51.04           | 54           | 68   | 107276 | 116             | 134.56          | 145          | 245  | 108142 | 308             | 357.28          | 385          | 306     | 113417 | 112             | 129.92          | 139          | 221  |
| 10160  | 90              | 134.80          | 137          | 155  | 102105 | 33              | 38.28           | 41           | 92   | 107277 | 544             | 631.04          | 679          | 246  | 108145 | 100             | 116.00          | 125          | 306     | 113418 | 148             | 171.68          | 185          | 221  |
| 10162  | 93              | 138.28          | 141          | 155  | 103007 | 45              | 52.20           | 56           | 92   | 107279 | 226             | 273.76          | 295          | 240  | 108146 | 124             | 143.84          | 155          | 306     | 113419 | 156             | 180.96          | 195          | 221  |
| 10164  | 96              | 141.76          | 145          | 155  | 103014 | 61              | 70.76           | 76           | 92   | 107280 | 264             | 306.24          | 329          | 240  | 108147 | 168             | 194.88          | 210          | 306     | 113420 | 168             | 194.88          | 210          | 221  |
| 10166  | 42              | 48.72           | 52           | 155  | 105120 | 59              | 68.44           | 73           | 217  | 107281 | 268             | 310.88          | 335          | 240  | 108148 | 220             | 255.20          | 275          | 306     | 113450 | 58              | 67.28           | 72           | 478  |
| 10168  | 47              | 54.52           | 58           | 155  | 105604 | 2392            | 2774.72         | 2989         | 77   | 107282 | 268             | 310.88          | 335          | 240  | 108149 | 272             | 315.52          | 340          | 306     | 113451 | 58              | 67.28           | 72           | 478  |
| 10170  | 58              | 67.28           | 72           | 155  | 105605 | 4172            | 4839.52         | 5215         | 77   | 107283 | 348             | 403.68          | 435          | 240  | 108150 | 376             | 436.16          | 469          | 306     | 113452 | 58              | 67.28           | 72           | 478  |
| 10172  | 68              | 78.88           | 84           | 155  | 106M   | 23              | 26.68           | 28           | 158  | 107284 | 296             | 343.36          | 370          | 241  | 108151 | 92              | 106.72          | 115          | 306     | 113453 | 58              | 67.28           | 72           | 478  |
| 10174  | 73              | 84.68           | 91           | 155  | 107024 | 1160            | 1345.60         | 1450         | 231  | 107285 | 312             | 361.92          | 390          | 241  | 108152 | 100             | 116.00          | 125          | 306     | 113454 | 58              | 67.28           | 72           | 478  |
| 10176  | 92              | 106.72          | 115          | 155  | 107025 | 1636            | 1897.76         | 2045         | 231  | 107288 | 216             | 250.56          | 270          | 125  | 108153 | 160             | 185.60          | 200          | 306     | 113457 | 90              | 134.80          | 137          | 478  |
| 10178  | 112             | 129.92          | 139          | 155  | 107026 | 2212            | 2565.92         | 2765         | 231  | 107289 | 400             | 464.00          | 489          | 125  | 108154 | 268             | 310.88          | 335          | 306     | 113458 | 90              | 134.80          | 137          | 478  |
| 10180  | 120             | 139.20          | 149          | 155  | 107028 | 2720            | 3155.20         | 3399         | 231  | 107290 | 264             | 306.24          | 329          | 240  | 108156 | 712             | 825.92          | 890          | 306     | 113459 | 90              | 134.80          | 137          | 478  |
| 10182  | 136             | 157.76          | 170          | 155  | 107030 | 5564            | 6454.24         | 6955         | 231  | 107291 | 156             | 180.96          | 195          | 127  | 108157 | 1016            | 1178.56         | 1269         | 306     | 113470 | 54              | 62.64           | 67           | 477  |
| 10184  | 156             | 180.96          | 195          | 155  | 107040 | 56              | 64.96           | 69           | 127  | 107292 | 188             | 218.08          | 235          | 125  | 108499 | 35              | 40.60           | 43           | 327     | 113500 | 66              | 76.56           | 82           | 475  |
| 10186  | 188             | 218.08          | 235          | 155  | 107044 | 204             | 236.64          | 255          | 127  | 107293 | 448             | 519.68          | 559          | 244  | 108500 | 60              | 69.60           | 75           | 327     | 113501 | 88              | 102.08          | 110          | 475  |
| 10190  | 228             | 264.48          | 285          | 155  | 107051 | 28              | 32.48           | 35           | 210  | 107295 | 176             | 204.16          | 219          | 126  | 108501 | 68              | 78.88           | 84           | 327     | 113502 | 120             | 139.20          | 149          | 475  |
| 10236  | 225             | 290.00          | 31           | 155  | 107052 | 43              | 49.88           | 55           | 210  | 107296 | 228             | 264.48          | 295          | 126  | 108502 | 68              | 78.88           | 84           | 327     | 113505 | 96              | 111.36          | 120          | 478  |
| 10237  | 26              | 30.16           | 32           | 155  | 107053 | 76              | 88.16           | 95           | 210  | 107297 | 144             | 167.04          | 180          | 238  | 108503 | 84              | 97.44           | 105          | 327     | 113510 | 28              | 32.48           | 35           | 481  |
| 10238  | 31              | 35.36           | 38           | 155  | 107054 | 96              | 111.36          | 119          | 210  | 107299 | 80              | 92.80           | 100          | 250  | 108504 | 84              | 97.44           | 105          | 327     | 113511 | 64              | 74.24           | 79           | 481  |
| 10239  | 34              | 38.44           | 42           | 155  | 107055 | 132             | 153.12          | 165          | 210  | 107303 | 95              | 109.60          | 113          | 212  | 108505 | 96              | 111.36          | 120          | 327     | 113512 | 96              | 111.36          | 120          | 481  |
| 10260  | 36              | 41.76           | 44           | 155  | 107056 | 164             | 190.24          | 205          | 210  | 107304 | 51              | 59.16           | 63           | 212  | 108506 | 108             | 125.28          | 135          | 327     | 113520 | 63              | 73.08           | 78           | 475  |
| 10261  | 41              | 47.56           | 51           | 155  | 107058 | 232             | 269.12          | 289          | 210  | 107307 | 104             | 120.64          | 130          | 247  | 108507 | 124             | 143.84          | 155          | 327     | 113521 | 84              | 97.44           | 105          | 475  |
| 10262  | 42              | 48.72           | 52           | 155  | 107062 | 768             | 890.88          | 960          | 231  | 107311 | 41              | 47.56           | 51           | 212  | 108508 | 132             | 153.12          | 165          | 327     | 113522 | 112             | 129.92          | 139          | 475  |
| 10263  | 44              | 51.04           | 55           | 155  | 107061 | 988             | 1146.08         | 1235         | 231  | 107313 | 70              | 81.20           | 87           | 247  | 108510 | 112             | 129.92          | 139          | 327     | 113M   | 40              | 46.40           | 49           | 158  |
| 10264  | 47              | 54.52           | 58           | 155  | 107064 | 232             | 269.12          | 289          | 210  | 107314 | 124             | 143.84          | 155          | 244  | 108511 | 116             | 134.56          | 145          | 327     | 114    | 32              | 37.12           | 40           | 157  |
| 10265  | 53              | 61.48           | 66           | 155  | 107066 | 384             | 445.44          | 480          | 210  | 107315 | 96              | 111.36          | 120          | 245  | 108512 | 124             | 143.84          | 155          | 327     | 114200 | 11              | 12.76           | 13           | 465  |
| 10266  | 57              | 66.12           | 71           | 155  | 107068 | 496             | 575.36          | 620          | 210  | 107319 | 244             | 283.04          | 305          | 244  | 108513 | 128             | 148.48          | 160          | 327     | 114201 | 11              | 12.76           | 13           | 465  |
| 10267  | 64              | 74.24           | 80           | 155  | 107092 | 31              | 35.96           | 38           | 210  | 107323 | 49              | 56.84           | 61           | 43   | 108514 | 140             | 162.40          | 175          | 327     | 114202 | 11              | 12.76           | 13           | 465  |
| 10268  | 68              | 78.88           | 85           | 155  | 107093 | 52              | 60.32           | 65           | 210  | 107325 | 29              | 33.64           | 36           | 43   | 108515 | 152             | 176.32          | 190          | 327     | 114203 | 17              | 19.72           | 21           | 465  |
| 10269  | 73              | 84.68           | 91           | 155  | 107094 | 88              | 102.08          | 110          | 210  | 107326 | 124             | 143.84          | 155          | 43   | 108527 | 200             | 232.00          | 249          | 327     | 114204 | 15              | 17.40           | 18           | 465  |
| 10270  | 77              | 89.32           | 96           | 155  | 107096 | 88              | 102.08          | 110          | 211  | 107327 | 65              | 75.40           | 81           | 43   | 108528 | 73              | 84.68           | 91           | 327     | 114205 | 15              | 17.40           | 18           | 465  |
| 10271  | 80              | 92.80           | 100          | 155  | 107097 | 104             | 120.64          | 129          | 211  | 107329 | 51              | 59.16           | 63           | 43   | 108530 | 1640            | 1902.40         | 2250         | 327     | 114206 | 26              | 30.16           | 32           | 465  |
| 10272  | 96              | 111.36          | 119          | 155  | 107098 | 192             | 222.72          | 240          | 211  | 107331 | 41              | 47.56           | 51           | 43   | 108531 | 128             | 148.48          | 160          | 334+335 | 114207 | 26              | 30.16           | 32           | 465  |
| 10273  | 96              | 111.36          | 119          | 155  | 107099 | 256             | 296.96          | 319          | 233  | 107332 | 65              | 75.40           | 81           | 43   | 108532 | 28              | 32.48           | 34           | 158     | 114208 | 19              | 22.04           | 23           | 465  |
| 10274  | 124             | 143.84          | 155          | 155  | 107102 | 576             | 669.16          | 719          | 233  | 107336 | 14              | 16.24           | 17           | 43   | 109M   | 30              | 34.80           | 37           | 158     | 114209 | 19              | 22.04           | 23           | 465  |
| 10275  | 124             | 143.84          | 155          | 155  | 107103 | 968             | 1106.88         | 1205         | 233  | 107343 | 168             | 194.88          | 209          | 247  | 110    | 27              | 31.32           | 33           | 157     | 114210 | 24              | 27.84           | 29           | 465  |
| 10276  | 140             | 162.40          | 175          | 155  | 107104 | 2068            | 2398.88         | 2585         | 233  | 107344 | 164             | 190.24          | 205          | 247  | 110079 | 208             | 241.28          | 280          | 193     | 114211 | 24              | 27.84           | 29           | 465  |
| 10277  | 156             | 180.96          | 195          | 155  | 107111 | 300             | 348.00          | 375          | 211  | 107346 | 70              | 81.20           | 87           | 243  | 110081 | 332             | 371.12          | 440          | 158     | 114212 | 33              | 38.28           | 41           | 465  |
| 10278  | 188             | 218.08          | 235          | 155  | 107114 | 88              | 102.08          | 110          | 211  | 107357 | 764             | 896.24          | 955          | 240  | 110102 | 516             | 598.56          | 645          | 180     | 114213 | 33              | 38.28           | 41           | 465  |
| 10279  | 200             | 232.00          | 249          | 155  | 107115 | 88              | 102.08          | 110          | 211  | 107358 | 118             | 130.88          | 122          | 212  | 110105 | 1296            | 1503.36         | 1619         | 180     | 114214 | 24              | 27.84           | 29           | 465  |
| 10280  | 212             | 245.92          | 265          | 155  | 107116 | 92              | 106.72          | 115          | 211  | 107361 | 73              | 84.68           | 81           | 249  | 111M   | 37              | 42.92           | 46           | 158     | 114215 | 24              | 27.84           | 29           | 465  |
| 10282  | 236             | 273.76          | 295          | 155  | 107117 | 96              | 111.36          | 120          | 211  | 107362 | 140             | 162.40          | 175          | 249  | 112    | 30              | 34.80           | 37           | 157     | 114216 | 26              | 30.16           | 32           | 465  |
| 10289  | 1152            | 1336.32         | 1439         | 155  | 107118 | 100             | 116.00          | 125          | 211  | 107365 | 100             | 116.00          | 125          | 247  | 112303 | 160             | 185.60          | 200          | 47      | 114217 | 36              | 41.76           | 45           | 465  |
| 10291  | 1364            | 1622.24         | 1755         | 155  | 107120 | 424             | 491.84          | 529          | 211  | 107367 | 288             | 334.08          | 359          | 246  | 112304 | 472             | 547.52          | 590          | 47      | 114218 | 46              | 53.36           | 57           | 465  |
| 10292  | 1812            | 2               |              |      |        |                 |                 |              |      |        |                 |                 |              |      |        |                 |                 |              |         |        |                 |                 |              |      |



| Código | Precio Distrib. | Precio Dis. IVA | Precio Lista | Pág. | Código | Precio Distrib. | Precio Dis. IVA | Precio Lista | Pág. | Código | Precio Distrib. | Precio Dis. IVA | Precio Lista | Pág. | Código | Precio Distrib. | Precio Dis. IVA | Precio Lista | Pág. | Código | Precio Distrib. | Precio Dis. IVA | Precio Lista | Pág. |
|--------|-----------------|-----------------|--------------|------|--------|-----------------|-----------------|--------------|------|--------|-----------------|-----------------|--------------|------|--------|-----------------|-----------------|--------------|------|--------|-----------------|-----------------|--------------|------|
| 11515  | 416             | 482.56          | 520          | 227  | 119163 | 20              | 23.20           | 94           | 29   | 119163 | 20              | 23.20           | 94           | 29   | 120354 | 56              | 64.96           | 70           | 147  | 120747 | 512             | 123.92          | 140          | 62   |
| 11516  | 96              | 111.36          | 120          | 228  | 119164 | 35              | 40.60           | 43           | 29   | 120358 | 108             | 125.28          | 135          | 147  | 120748 | 512             | 123.92          | 140          | 62   | 120748 | 512             | 123.92          | 140          | 62   |
| 11517  | 128             | 148.48          | 160          | 228  | 119165 | 37              | 42.92           | 46           | 29   | 120360 | 124             | 127.84          | 129          | 147  | 120749 | 124             | 143.84          | 155          | 62   | 120749 | 124             | 143.84          | 155          | 62   |
| 11518  | 168             | 194.88          | 208          | 228  | 119166 | 55              | 63.80           | 68           | 29   | 120361 | 131             | 135.96          | 138          | 147  | 120750 | 52              | 60.32           | 65           | 63   | 120750 | 52              | 60.32           | 65           | 63   |
| 11519  | 70              | 81.20           | 87           | 228  | 119167 | 56              | 64.96           | 70           | 29   | 120362 | 141             | 147.56          | 151          | 147  | 120751 | 53              | 61.48           | 66           | 63   | 120751 | 53              | 61.48           | 66           | 63   |
| 115138 | 104             | 120.64          | 130          | 65   | 119168 | 77              | 89.32           | 96           | 29   | 120363 | 164             | 174.24          | 179          | 147  | 120752 | 56              | 64.96           | 69           | 63   | 120752 | 56              | 64.96           | 69           | 63   |
| 115139 | 212             | 245.92          | 265          | 65   | 119169 | 104             | 120.64          | 130          | 29   | 120368 | 111             | 112.76          | 113          | 147  | 120753 | 116             | 134.56          | 145          | 63   | 120753 | 116             | 134.56          | 145          | 63   |
| 115140 | 232             | 269.12          | 290          | 65   | 119170 | 14              | 16.24           | 17           | 29   | 120369 | 112             | 113.92          | 115          | 147  | 120754 | 160             | 185.60          | 200          | 63   | 120754 | 160             | 185.60          | 200          | 63   |
| 115141 | 236             | 343.36          | 370          | 65   | 119171 | 84              | 97.44           | 105          | 29   | 120370 | 113             | 115.08          | 116          | 147  | 120755 | 54              | 62.64           | 67           | 63   | 120755 | 54              | 62.64           | 67           | 63   |
| 115142 | 400             | 464.00          | 500          | 65   | 119172 | 104             | 120.64          | 130          | 29   | 120371 | 124             | 127.84          | 129          | 147  | 120756 | 76              | 98.16           | 95           | 63   | 120756 | 76              | 98.16           | 95           | 63   |
| 115143 | 728             | 844.48          | 910          | 65   | 119173 | 132             | 153.12          | 165          | 29   | 120372 | 129             | 133.64          | 136          | 147  | 120757 | 1196            | 1367.36         | 1495         | 62   | 120757 | 1196            | 1367.36         | 1495         | 62   |
| 115144 | 544             | 631.04          | 680          | 65   | 119181 | 73              | 84.68           | 91           | 29   | 120373 | 128             | 132.48          | 134          | 148  | 120761 | 42              | 48.72           | 52           | 278  | 120761 | 42              | 48.72           | 52           | 278  |
| 115151 | 96              | 111.36          | 119          | 65   | 119182 | 104             | 120.64          | 130          | 29   | 120376 | 113             | 115.08          | 116          | 147  | 120762 | 42              | 48.72           | 52           | 278  | 120762 | 42              | 48.72           | 52           | 278  |
| 115152 | 104             | 120.64          | 129          | 65   | 119183 | 144             | 167.04          | 180          | 29   | 120377 | 124             | 127.84          | 129          | 147  | 120763 | 42              | 48.72           | 52           | 278  | 120763 | 42              | 48.72           | 52           | 278  |
| 115153 | 132             | 153.12          | 165          | 65   | 119184 | 244             | 283.04          | 305          | 29   | 120378 | 129             | 133.64          | 136          | 147  | 120764 | 42              | 48.72           | 52           | 278  | 120764 | 42              | 48.72           | 52           | 278  |
| 115154 | 176             | 204.16          | 220          | 65   | 119191 | 52              | 60.32           | 65           | 29   | 120381 | 116             | 116.56          | 120          | 147  | 120765 | 42              | 48.72           | 52           | 278  | 120765 | 42              | 48.72           | 52           | 278  |
| 115155 | 240             | 278.40          | 299          | 65   | 119204 | 18              | 20.88           | 22           | 28   | 120382 | 119             | 122.04          | 123          | 147  | 120766 | 42              | 48.72           | 52           | 278  | 120766 | 42              | 48.72           | 52           | 278  |
| 115156 | 320             | 371.20          | 400          | 65   | 119205 | 18              | 20.88           | 22           | 28   | 120383 | 120             | 123.20          | 125          | 147  | 120767 | 42              | 48.72           | 52           | 278  | 120767 | 42              | 48.72           | 52           | 278  |
| 115157 | 48              | 56.88           | 65           | 16   | 119206 | 29              | 33.64           | 36           | 28   | 120385 | 173             | 184.68          | 191          | 148  | 120768 | 42              | 48.72           | 52           | 278  | 120768 | 42              | 48.72           | 52           | 278  |
| 115158 | 73              | 84.68           | 91           | 16   | 119208 | 18              | 20.88           | 22           | 28   | 120386 | 120             | 139.20          | 149          | 148  | 120769 | 42              | 48.72           | 52           | 278  | 120769 | 42              | 48.72           | 52           | 278  |
| 115200 | 96              | 111.36          | 119          | 198  | 119209 | 28              | 32.48           | 35           | 28   | 120387 | 112             | 123.92          | 140          | 148  | 120770 | 42              | 48.72           | 52           | 278  | 120770 | 42              | 48.72           | 52           | 278  |
| 115M   | 48              | 56.88           | 65           | 158  | 119210 | 20              | 23.20           | 25           | 28   | 120391 | 141             | 147.56          | 151          | 147  | 120771 | 42              | 48.72           | 52           | 278  | 120771 | 42              | 48.72           | 52           | 278  |
| 116    | 38              | 44.08           | 47           | 157  | 119211 | 33              | 38.28           | 41           | 28   | 120392 | 148             | 155.68          | 159          | 147  | 120772 | 42              | 48.72           | 52           | 278  | 120772 | 42              | 48.72           | 52           | 278  |
| 116M   | 52              | 60.32           | 64           | 158  | 119212 | 47              | 54.52           | 58           | 28   | 120393 | 162             | 171.92          | 177          | 147  | 120773 | 42              | 48.72           | 52           | 278  | 120773 | 42              | 48.72           | 52           | 278  |
| 117018 | 144             | 167.04          | 180          | 175  | 119213 | 28              | 32.48           | 35           | 28   | 120394 | 192             | 106.72          | 115          | 147  | 120774 | 42              | 48.72           | 52           | 278  | 120774 | 42              | 48.72           | 52           | 278  |
| 11702  | 20              | 23.20           | 24           | 55   | 119214 | 45              | 52.20           | 56           | 28   | 120399 | 136             | 157.76          | 170          | 147  | 120775 | 42              | 48.72           | 52           | 278  | 120775 | 42              | 48.72           | 52           | 278  |
| 11704  | 21              | 24.36           | 26           | 55   | 119215 | 62              | 71.92           | 77           | 28   | 120403 | 168             | 176.28          | 180          | 147  | 120776 | 42              | 48.72           | 52           | 278  | 120776 | 42              | 48.72           | 52           | 278  |
| 11706  | 24              | 27.84           | 29           | 55   | 119216 | 37              | 42.92           | 46           | 28   | 120404 | 166             | 173.76          | 175          | 147  | 120777 | 42              | 48.72           | 52           | 278  | 120777 | 42              | 48.72           | 52           | 278  |
| 11708  | 26              | 30.16           | 32           | 55   | 119217 | 56              | 64.96           | 70           | 28   | 120405 | 166             | 170.24          | 183          | 147  | 120780 | 55              | 63.80           | 68           | 279  | 120780 | 55              | 63.80           | 68           | 279  |
| 11710  | 32              | 37.12           | 38           | 55   | 119218 | 61              | 70.76           | 76           | 28   | 120406 | 190             | 111.30          | 195          | 147  | 120781 | 56              | 64.96           | 69           | 279  | 120781 | 56              | 64.96           | 69           | 279  |
| 11714  | 30              | 34.80           | 37           | 55   | 119219 | 80              | 92.80           | 100          | 28   | 120413 | 168             | 176.28          | 180          | 147  | 120782 | 57              | 66.12           | 71           | 279  | 120782 | 57              | 66.12           | 71           | 279  |
| 11716  | 36              | 41.76           | 44           | 55   | 119220 | 104             | 120.64          | 130          | 28   | 120414 | 166             | 173.76          | 175          | 147  | 120783 | 62              | 71.92           | 77           | 279  | 120783 | 62              | 71.92           | 77           | 279  |
| 11718  | 40              | 46.40           | 49           | 55   | 119221 | 132             | 153.12          | 165          | 28   | 120415 | 166             | 170.24          | 183          | 147  | 120784 | 63              | 73.08           | 78           | 279  | 120784 | 63              | 73.08           | 78           | 279  |
| 11720  | 46              | 53.36           | 57           | 55   | 119224 | 35              | 40.60           | 43           | 31   | 120416 | 190             | 111.30          | 195          | 147  | 120785 | 73              | 84.68           | 91           | 279  | 120785 | 73              | 84.68           | 91           | 279  |
| 11722  | 31              | 35.96           | 38           | 55   | 119251 | 40              | 46.40           | 49           | 31   | 120418 | 124             | 143.84          | 155          | 147  | 120786 | 88              | 102.08          | 109          | 279  | 120786 | 88              | 102.08          | 109          | 279  |
| 11724  | 36              | 41.76           | 44           | 55   | 119252 | 47              | 54.52           | 58           | 31   | 120419 | 124             | 143.84          | 155          | 147  | 120787 | 100             | 116.00          | 125          | 279  | 120787 | 100             | 116.00          | 125          | 279  |
| 11726  | 40              | 46.40           | 49           | 55   | 119253 | 50              | 58.00           | 62           | 31   | 120431 | 156             | 164.96          | 169          | 147  | 120788 | 104             | 120.64          | 130          | 279  | 120788 | 104             | 120.64          | 130          | 279  |
| 11728  | 47              | 54.52           | 58           | 55   | 119254 | 52              | 60.32           | 65           | 31   | 120432 | 158             | 167.28          | 172          | 147  | 120790 | 122             | 129.12          | 129          | 278  | 120790 | 122             | 129.12          | 129          | 278  |
| 11730  | 43              | 49.88           | 53           | 55   | 119255 | 60              | 69.60           | 74           | 31   | 120433 | 164             | 174.24          | 179          | 147  | 120791 | 100             | 116.00          | 125          | 278  | 120791 | 100             | 116.00          | 125          | 278  |
| 11732  | 49              | 56.84           | 61           | 55   | 119256 | 65              | 75.40           | 81           | 31   | 120501 | 136             | 139.20          | 146          | 148  | 120799 | 62              | 71.92           | 77           | 154  | 120799 | 62              | 71.92           | 77           | 154  |
| 11734  | 54              | 62.64           | 67           | 55   | 119257 | 45              | 52.20           | 56           | 31   | 120503 | 132             | 153.12          | 165          | 186  | 120799 | 62              | 71.92           | 77           | 154  | 120799 | 62              | 71.92           | 77           | 154  |
| 11736  | 55              | 63.80           | 68           | 55   | 119258 | 47              | 54.52           | 58           | 31   | 120519 | 160             | 185.60          | 200          | 185  | 1208   | 53              | 61.48           | 66           | 153  | 1208   | 53              | 61.48           | 66           | 153  |
| 11738  | 64              | 74.24           | 80           | 55   | 119259 | 47              | 54.52           | 58           | 31   | 120525 | 130             | 134.00          | 135          | 186  | 1208   | 53              | 61.48           | 66           | 153  | 1208   | 53              | 61.48           | 66           | 153  |
| 11740  | 70              | 81.20           | 87           | 55   | 119260 | 64              | 74.24           | 80           | 31   | 120526 | 132             | 138.48          | 140          | 186  | 1208M  | 62              | 71.92           | 77           | 154  | 1208M  | 62              | 71.92           | 77           | 154  |
| 11742  | 70              | 81.20           | 87           | 55   | 119262 | 59              | 68.44           | 73           | 32   | 120527 | 132             | 138.48          | 140          | 186  | 1208M  | 62              | 71.92           | 77           | 154  | 1208M  | 62              | 71.92           | 77           | 154  |
| 11744  | 84              | 97.44           | 105          | 55   | 119263 | 104             | 120.64          | 130          | 31   | 120528 | 176             | 188.16          | 195          | 186  | 120800 | 51              | 59.16           | 63           | 224  | 120800 | 51              | 59.16           | 63           | 224  |
| 11746  | 92              | 106.72          | 115          | 55   | 119264 | 40              | 46.40           | 49           | 32   | 120530 | 152             | 176.32          | 190          | 185  | 120800 | 62              | 71.92           | 77           | 154  | 120800 | 62              | 71.92           | 77           | 154  |
| 11748  | 117             | 137.72          | 151          | 57   | 119265 | 47              | 54.52           | 58           | 32   | 120531 | 144             | 167.04          | 180          | 185  | 120800 | 62              | 71.92           | 77           | 154  | 120800 | 62              | 71.92           | 77           | 154  |
| 11750  | 119             | 139.04          | 153          | 57   | 119267 | 104             | 120.64          | 130          | 32   | 120550 | 156             | 164.96          | 170          | 183  | 1200   | 69              | 80.04           | 96           | 158  | 1200   | 69              | 80.04           | 96           | 158  |
| 11752  | 127             | 148.32          | 163          | 57   | 119268 | 77              | 89.32           | 96           | 31   | 120556 | 120             | 139.20          | 149          | 183  | 1201   | 62              | 71.92           | 77           | 153  | 1201   | 62              | 71.92           | 77           | 153  |
| 11754  | 137             | 158.32          | 173          | 55   | 119269 | 104             | 120.64          | 130          | 31   | 120561 | 136             | 157.76          | 170          | 183  | 12008  | 120             | 139.20          | 140          | 167  | 12008  | 120             | 139.20          | 140          | 167  |
| 11762  | 124             | 143.84          | 155          | 57   | 119270 | 124             | 143.84          | 155          | 31   | 120562 | 140             | 162.40          | 175          | 183  | 12009  | 138             | 144.44          | 149          | 167  | 12009  | 138             | 144.44          | 149          | 167  |
| 11764  | 116             | 134.56          | 150          | 57   | 119271 | 79              | 91.64           | 98           | 31   | 120563 | 168             | 194.88          | 209          | 183  | 12010  | 408             | 473.28          | 510          | 167  | 12010  | 408             | 473.28          | 510          | 167  |
| 11766  | 123             | 143.84          | 155          | 57   | 119272 | 104             | 120.64          | 130          | 31   | 120600 | 165             | 173.40          | 181          | 116  | 12011  | 620             | 719.20          | 775          | 167  | 12011  | 620             | 719.20          | 775          | 167  |
| 11770  | 116             | 134.56          | 150          | 57   | 11     |                 |                 |              |      |        |                 |                 |              |      |        |                 |                 |              |      |        |                 |                 |              |      |

| Código  | Precio Distrib. | Precio Dis. IVA | Precio Lista | Pág. | Código  | Precio Distrib. | Precio Dis. IVA | Precio Lista | Pág. | Código       | Precio Distrib. | Precio Dis. IVA | Precio Lista | Pág. | Código       | Precio Distrib. | Precio Dis. IVA | Precio Lista | Pág.    | Código | Precio Distrib. | Precio Dis. IVA | Precio Lista | Pág. |
|---------|-----------------|-----------------|--------------|------|---------|-----------------|-----------------|--------------|------|--------------|-----------------|-----------------|--------------|------|--------------|-----------------|-----------------|--------------|---------|--------|-----------------|-----------------|--------------|------|
| 12167   | \$132           | \$153.12        | \$165        | 67   | 1228    | \$176           | \$204.16        | \$219        | 153  | 123248       | \$44            | \$51.04         | \$54         | 46   | 123395       | \$59            | \$68.44         | \$73         | 223     | 123822 | \$56            | \$64.96         | \$70         | 166  |
| 12168   | \$68            | \$78.88         | \$84         | 154  | 1228H   | \$176           | \$204.16        | \$219        | 153  | 123249       | \$41            | \$47.56         | \$51         | 46   | 123396       | \$23            | \$26.68         | \$28         | 223     | 123823 | \$73            | \$84.68         | \$91         | 166  |
| 121MH   | \$68            | \$78.88         | \$84         | 154  | 1228M   | \$280           | \$324.80        | \$350        | 154  | 123250       | \$19            | \$22.04         | \$23         | 46   | 123397 MEXCO | \$23            | \$26.68         | \$28         | 223     | 123824 | \$88            | \$102.08        | \$110        | 166  |
| 1212    | \$65            | \$75.40         | \$81         | 153  | 1229M   | \$236           | \$343.36        | \$369        | 154  | 123251       | \$28            | \$32.48         | \$35         | 46   | 123398 MEXCO | \$40            | \$46.40         | \$50         | 222     | 123825 | \$96            | \$111.36        | \$120        | 166  |
| 1212-4  | \$28            | \$32.48         | \$35         | 460  | 122M    | \$84            | \$97.44         | \$105        | 158  | 123252       | \$26            | \$30.16         | \$32         | 46   | 123399 MEXCO | \$50            | \$58.00         | \$62         | 223     | 123826 | \$104           | \$120.64        | \$130        | 166  |
| 1212D72 | \$140           | \$162.40        | \$175        | 460  | 1230    | \$192           | \$222.72        | \$240        | 153  | 123253       | \$34            | \$39.44         | \$42         | 46   | 12340M       | \$548           | \$635.68        | \$685        | 154     | 123827 | \$160           | \$185.60        | \$200        | 166  |
| 1212H   | \$65            | \$75.40         | \$81         | 153  | 123022  | \$30            | \$34.80         | \$37         | 123  | 123254       | \$26            | \$30.16         | \$32         | 46   | 1234         | \$252           | \$292.32        | \$315        | 153     | 123831 | \$118           | \$20.88         | \$22         | 167  |
| 1212M   | \$71            | \$82.36         | \$88         | 154  | 123023  | \$33            | \$38.28         | \$41         | 123  | 123255       | \$34            | \$39.44         | \$42         | 46   | 123408       | \$144           | \$167.04        | \$180        | 167     | 123832 | \$19            | \$22.04         | \$23         | 167  |
| 1212MH  | \$71            | \$82.36         | \$88         | 154  | 1230232 | \$30            | \$34.80         | \$37         | 124  | 123256       | \$19            | \$22.04         | \$23         | 46   | 123412       | \$144           | \$167.04        | \$180        | 167     | 123833 | \$20            | \$23.20         | \$24         | 167  |
| 1213M   | \$80            | \$92.80         | \$100        | 154  | 123033  | \$34            | \$39.44         | \$42         | 124  | 123257       | \$24            | \$27.84         | \$29         | 46   | 123416       | \$144           | \$167.04        | \$180        | 167     | 123834 | \$24            | \$27.84         | \$30         | 167  |
| 1213MH  | \$80            | \$92.80         | \$100        | 154  | 123034  | \$41            | \$47.56         | \$51         | 124  | 123258       | \$26            | \$30.16         | \$32         | 46   | 123460       | \$59            | \$68.44         | \$73         | 115     | 123835 | \$24            | \$27.84         | \$30         | 167  |
| 1214    | \$68            | \$78.88         | \$84         | 153  | 123035  | \$49            | \$56.84         | \$61         | 124  | 123259       | \$27            | \$31.32         | \$33         | 52   | 123461       | \$59            | \$68.44         | \$73         | 115     | 123836 | \$31            | \$35.96         | \$38         | 167  |
| 1214H   | \$68            | \$78.88         | \$84         | 153  | 123036  | \$56            | \$64.96         | \$70         | 124  | 123260       | \$25            | \$29.00         | \$31         | 52   | 123462       | \$59            | \$68.44         | \$73         | 115     | 123837 | \$31            | \$35.96         | \$38         | 167  |
| 1214M   | \$88            | \$102.08        | \$109        | 154  | 123061  | \$25            | \$29.00         | \$31         | 123  | 123261       | \$24            | \$27.84         | \$29         | 52   | 123463       | \$100           | \$116.00        | \$125        | 115     | 123838 | \$32            | \$37.12         | \$40         | 167  |
| 1214MH  | \$88            | \$102.08        | \$109        | 154  | 123062  | \$28            | \$32.48         | \$35         | 123  | 123262       | \$32            | \$37.12         | \$40         | 52   | 123464       | \$152           | \$176.32        | \$189        | 115     | 123839 | \$32            | \$37.12         | \$40         | 167  |
| 1215-24 | \$132           | \$153.12        | \$165        | 460  | 123083  | \$32            | \$37.12         | \$39         | 123  | 123263       | \$46            | \$53.36         | \$57         | 52   | 123465       | \$152           | \$176.32        | \$189        | 115     | 123840 | \$31            | \$35.96         | \$38         | 167  |
| 1215-4  | \$24            | \$27.84         | \$30         | 460  | 123082  | \$37            | \$42.92         | \$46         | 123  | 123270       | \$116           | \$134.56        | \$145        | 208  | 123466       | \$152           | \$176.32        | \$189        | 115     | 123860 | \$52            | \$60.32         | \$65         | 166  |
| 1215M   | \$88            | \$102.08        | \$110        | 154  | 123093  | \$45            | \$52.20         | \$56         | 123  | 123271       | \$152           | \$176.32        | \$189        | 208  | 123467       | \$224           | \$259.84        | \$279        | 115     | 123861 | \$56            | \$64.96         | \$70         | 166  |
| 1215MH  | \$88            | \$102.08        | \$110        | 154  | 1230M   | \$192           | \$222.72        | \$240        | 153  | 123272       | \$192           | \$222.72        | \$240        | 208  | 123468       | \$224           | \$259.84        | \$279        | 115     | 123862 | \$57            | \$66.12         | \$71         | 166  |
| 1216    | \$80            | \$92.80         | \$100        | 153  | 1230M   | \$324           | \$375.84        | \$405        | 154  | 123273       | \$336           | \$389.76        | \$420        | 208  | 123469       | \$224           | \$259.84        | \$279        | 115     | 123863 | \$73            | \$84.68         | \$91         | 166  |
| 1216H   | \$80            | \$92.80         | \$100        | 153  | 123101  | \$26            | \$30.16         | \$32         | 124  | 123274       | \$156           | \$180.96        | \$195        | 208  | 123470       | \$151           | \$59.16         | \$63         | 115     | 123864 | \$98            | \$102.08        | \$110        | 166  |
| 1216M   | \$96            | \$111.36        | \$120        | 154  | 123102  | \$28            | \$32.48         | \$35         | 124  | 123275       | \$196           | \$227.36        | \$245        | 208  | 123471       | \$51            | \$59.16         | \$63         | 115     | 123865 | \$96            | \$111.36        | \$120        | 166  |
| 1216MH  | \$96            | \$111.36        | \$120        | 154  | 123103  | \$32            | \$37.12         | \$40         | 124  | 123276       | \$304           | \$352.64        | \$380        | 208  | 123472       | \$51            | \$59.16         | \$63         | 115     | 123880 | \$53            | \$61.48         | \$66         | 167  |
| 1217M   | \$104           | \$120.64        | \$130        | 154  | 123104  | \$40            | \$46.40         | \$49         | 124  | 123278       | \$35            | \$40.60         | \$43         | 52   | 123473       | \$2256          | \$2616.36       | \$2819       | 153/316 | 123881 | \$58            | \$67.28         | \$72         | 167  |
| 1217MH  | \$104           | \$120.64        | \$130        | 154  | 123105  | \$47            | \$54.52         | \$58         | 124  | 123279       | \$18            | \$20.88         | \$22         | 52   | 123474       | \$3,080         | \$3,572.80      | \$3,849      | 153/316 | 123882 | \$96            | \$111.36        | \$120        | 167  |
| 1218    | \$88            | \$102.08        | \$109        | 153  | 123106  | \$54            | \$62.64         | \$67         | 124  | 123297 MEXCO | \$38            | \$44.08         | \$47         | 223  | 123475       | \$3,876         | \$4,496.16      | \$4,845      | 153/316 | 123883 | \$140           | \$162.40        | \$175        | 167  |
| 1218H   | \$88            | \$102.08        | \$109        | 153  | 123108  | \$62            | \$71.92         | \$77         | 124  | 123298 MEXCO | \$21            | \$24.36         | \$26         | 223  | 123476       | \$4,872         | \$5,651.52      | \$6,080      | 153/316 | 123884 | \$196           | \$227.36        | \$245        | 167  |
| 1218M   | \$108           | \$125.28        | \$135        | 154  | 123110  | \$70            | \$81.20         | \$87         | 124  | 123299 MEXCO | \$13            | \$15.08         | \$16         | 223  | 123481       | \$616           | \$714.56        | \$769        | 154     | 12388M | \$760           | \$881.60        | \$950        | 154  |
| 1218MH  | \$108           | \$125.28        | \$135        | 154  | 123112  | \$76            | \$88.16         | \$95         | 124  | 1232M        | \$216           | \$250.56        | \$270        | 153  | 1235-2       | \$28            | \$32.48         | \$35         | 460     | 123900 | \$51            | \$59.16         | \$63         | 167  |
| 1219M   | \$120           | \$139.20        | \$149        | 154  | 123132  | \$11            | \$12.76         | \$13         | 32   | 1232M        | \$368           | \$426.88        | \$460        | 154  | 123500       | \$28            | \$32.48         | \$35         | 166     | 123901 | \$63            | \$73.08         | \$78         | 167  |
| 1219MH  | \$120           | \$139.20        | \$149        | 154  | 123133  | \$13            | \$15.08         | \$16         | 32   | 123310       | \$5.04          | \$5.85          | \$6.30       | 32   | 123502       | \$28            | \$32.48         | \$35         | 166     | 123902 | \$88            | \$102.08        | \$110        | 167  |
| 121M    | \$72            | \$83.52         | \$90         | 158  | 123135  | \$23            | \$26.68         | \$28         | 32   | 123311       | \$6.96          | \$8.07          | \$8.70       | 32   | 123504       | \$34            | \$39.44         | \$42         | 166     | 123903 | \$184           | \$213.44        | \$230        | 167  |
| 122     | \$60            | \$69.60         | \$75         | 157  | 123136  | \$37            | \$42.92         | \$46         | 32   | 123312       | \$8.80          | \$10.21         | \$11         | 32   | 123505       | \$34            | \$39.44         | \$42         | 166     | 123904 | \$39            | \$45.24         | \$48         | 167  |
| 1220    | \$96            | \$111.36        | \$120        | 153  | 123137  | \$47            | \$54.52         | \$58         | 32   | 123313       | \$12            | \$13.92         | \$14         | 32   | 123508       | \$36            | \$41.76         | \$44         | 166     | 123905 | \$51            | \$59.16         | \$63         | 167  |
| 122090  | \$22            | \$25.52         | \$27         | 485  | 123138  | \$64            | \$74.24         | \$79         | 32   | 123314       | \$14            | \$16.24         | \$17         | 32   | 123509       | \$36            | \$41.76         | \$44         | 166     | 123906 | \$84            | \$97.44         | \$105        | 167  |
| 1220H   | \$96            | \$111.36        | \$120        | 153  | 123147  | \$832           | \$965.12        | \$1,040      | 60   | 123315       | \$19            | \$22.04         | \$23         | 32   | 123510       | \$48            | \$55.68         | \$59         | 166     | 123910 | \$92            | \$106.72        | \$115        | 167  |
| 1220M   | \$136           | \$157.76        | \$170        | 154  | 123148  | \$944           | \$1,085.04      | \$1,180      | 60   | 123316       | \$32            | \$37.12         | \$40         | 32   | 123511       | \$48            | \$55.68         | \$59         | 166     | 123911 | \$140           | \$162.40        | \$175        | 167  |
| 122100  | \$62            | \$71.92         | \$77         | 188  | 123151  | \$56            | \$64.96         | \$69         | 60   | 123317       | \$43            | \$49.88         | \$53         | 32   | 123512       | \$61            | \$70.76         | \$76         | 166     | 12391M | \$84            | \$97.44         | \$105        | 158  |
| 122101  | \$64            | \$74.24         | \$79         | 188  | 123152  | \$58            | \$67.28         | \$72         | 60   | 123318       | \$58            | \$67.28         | \$72         | 32   | 123513       | \$61            | \$70.76         | \$76         | 166     | 124    | \$66            | \$76.56         | \$82         | 157  |
| 122102  | \$70            | \$81.20         | \$87         | 188  | 123153  | \$70            | \$81.20         | \$87         | 60   | 123320       | \$18            | \$20.88         | \$22         | 112  | 123514       | \$84            | \$97.44         | \$105        | 166     | 1240   | \$68            | \$426.88        | \$460        | 153  |
| 122103  | \$96            | \$111.36        | \$119        | 188  | 123154  | \$92            | \$106.72        | \$115        | 61   | 123321       | \$36            | \$41.76         | \$44         | 112  | 123515       | \$84            | \$97.44         | \$105        | 166     | 124128 | \$16            | \$18.56         | \$20         | 496  |
| 122104  | \$116           | \$134.56        | \$145        | 188  | 123155  | \$68            | \$78.88         | \$84         | 61   | 123322       | \$56            | \$64.96         | \$69         | 112  | 123516       | \$104           | \$120.64        | \$130        | 166     | 124129 | \$17            | \$19.72         | \$21         | 496  |
| 122105  | \$68            | \$78.88         | \$84         | 188  | 123160  | \$128           | \$148.48        | \$159        | 61   | 123323       | \$35            | \$40.60         | \$43         | 112  | 123517       | \$104           | \$120.64        | \$130        | 166     | 124130 | \$20            | \$23.20         | \$24         | 496  |
| 122106  | \$208           | \$241.28        | \$260        | 188  | 123180  | \$84            | \$97.44         | \$105        | 149  | 123324       | \$43            | \$49.88         | \$53         | 112  | 123518       | \$124           | \$143.84        | \$155        | 166     | 124132 | \$24            | \$27.84         | \$29         | 496  |
| 122110  | \$96            | \$111.36        | \$119        | 188  | 123181  | \$84            | \$97.44         | \$105        | 149  | 123325       | \$12            | \$13.92         | \$14         | 112  | 123519       | \$124           | \$143.84        | \$155        | 166     | 124133 | \$26            | \$30.16         | \$32         | 496  |
| 122115  | \$16            | \$18.56         | \$20         | 188  | 123182  | \$84            | \$97.44         | \$105        | 149  | 123326       | \$23            | \$26.68         | \$28         | 112  | 123520       | \$156           | \$180.96        | \$195        | 166     | 124134 | \$28            | \$32.48         | \$34         | 496  |
| 122120  | \$160           | \$185.60        | \$199        | 188  | 123183  | \$72            | \$83.52         | \$89         | 149  | 123327       | \$32            | \$37.12         | \$40         | 112  | 123521       | \$156           | \$180.96        | \$195        | 166     | 124188 | \$200           | \$232.00        | \$249        | 42   |
| 122121  | \$184           | \$213.44        | \$230        | 188  | 123184  | \$72            | \$83.52         | \$89         | 149  | 123328       | \$38            | \$44.08         | \$47         | 112  | 123522       | \$188           | \$218.08        | \$235        | 166     | 124190 | \$176           | \$204.16        | \$219        | 42   |
| 122122  | \$248           | \$287.68        | \$309        | 188  | 123185  | \$72            | \$83.52         | \$89         | 149  | 123330       | \$12            | \$13.92         | \$15         | 112  | 123523       | \$188           | \$218.08        | \$235        | 166     | 124191 | \$308           | \$357.28        | \$385        | 42   |
| 122123  | \$236           | \$343.36        | \$370        | 188  | 123186  | \$55            | \$63.80         | \$68         | 149  | 123331       | \$24            | \$27.84         | \$29         | 112  | 123524       | \$428           | \$496.48        | \$535        | 166     | 1241M  | \$900           | \$1,044.00      | \$1,125      | 154  |
| 122124  | \$396           | \$459.36        | \$495        | 188  | 123187  | \$55            | \$63.80         | \$68         | 149  | 123332       | \$35            | \$40.60         | \$43         | 112  | 123525       | \$104           | \$120.64        | \$130        | 166     | 1242   | \$548           | \$635.68        | \$685        | 153  |
| 1221M   | \$144           | \$167.04        | \$179        | 154  | 123188  | \$55            | \$63.80         | \$68         | 149  | 123333       | \$25            | \$29.00         | \$31         | 112  | 123526       | \$124           | \$143.84        | \$155        | 166     | 1242M  | \$1,008         | \$1,169.28      | \$1,259      | 154  |
| 1222    | \$104           | \$120.64        | \$130        | 153  | 123189  | \$47            | \$54.52         | \$58         | 131  | 123335       | \$24            | \$27.84         | \$29         | 112  | 123560       | \$156           | \$180.96        | \$195        | 166     | 124301 | \$6,020         | \$6,983.20      | \$7,525      | 493  |
| 1222-1  | \$28            | \$32.48         | \$35         | 460  | 123190  | \$84            | \$97.44         | \$105        | 131  | 123          |                 |                 |              |      |              |                 |                 |              |         |        |                 |                 |              |      |

| Código | Precio Distrib. | Precio Dis. IVA | Precio Lista | Pág. | Código | Precio Distrib. | Precio Dis. IVA | Precio Lista | Pág. | Código | Precio Distrib. | Precio Dis. IVA | Precio Lista | Pág. | Código  | Precio Distrib. | Precio Dis. IVA | Precio Lista | Pág. | Código | Precio Distrib. | Precio Dis. IVA | Precio Lista | Pág. |
|--------|-----------------|-----------------|--------------|------|--------|-----------------|-----------------|--------------|------|--------|-----------------|-----------------|--------------|------|---------|-----------------|-----------------|--------------|------|--------|-----------------|-----------------|--------------|------|
| 12512  | 3,176           | 3,684.16        | 3,970        | 136  | 13022  | 28              | 32.48           | 35           | 355  | 13047  | 64              | 74.24           | 80           | 355  | 13084   | 220             | 255.20          | 275          | 350  | 13220  | 96              | 111.36          | 120          | 456  |
| 12516  | 1,048           | 1,215.68        | 1,309        | 153  | 13023  | 28              | 32.48           | 35           | 355  | 13048  | 49              | 56.84           | 61           | 355  | 13085   | 200             | 225.00          | 250          | 173  | 13221  | 104             | 120.64          | 130          | 456  |
| 12518  | 1,080           | 1,252.80        | 1,350        | 153  | 13029  | 124             | 143.84          | 155          | 355  | 13049  | 51              | 59.16           | 63           | 355  | 13089   | 200             | 222.00          | 250          | 173  | 13222  | 160             | 185.60          | 200          | 456  |
| 12519  | 112             | 129.92          | 140          | 158  | 13025  | 104             | 120.64          | 130          | 350  | 13050  | 62              | 71.92           | 77           | 355  | 13090   | 112             | 129.92          | 140          | 173  | 13640  | 112             | 133.92          | 115          | 447  |
| 125    | 80              | 92.80           | 100          | 157  | 13029  | 116             | 138.56          | 120          | 350  | 13051  | 63              | 73.08           | 78           | 355  | 13091   | 192             | 222.72          | 240          | 158  | 13641  | 116             | 138.56          | 119          | 447  |
| 1260   | 1,364           | 1,582.24        | 1,705        | 153  | 13029  | 117             | 139.72          | 121          | 350  | 13052  | 66              | 76.56           | 82           | 355  | 13100   | 3,376           | 3,916.16        | 4,220        | 482  | 13642  | 116             | 138.56          | 120          | 447  |
| 12603  | 16,800          | 19,488.00       | 21,000       | 24   | 13029  | 120             | 143.20          | 125          | 350  | 13053  | 57              | 66.12           | 71           | 355  | 13120   | 212             | 245.92          | 265          | 173  | 13643  | 113             | 135.08          | 116          | 448  |
| 12604  | 8,416           | 9,762.56        | 10,519       | 92   | 13029  | 123             | 146.88          | 128          | 350  | 13054  | 60              | 69.60           | 74           | 355  | 13121   | 212             | 245.92          | 265          | 173  | 13644  | 117             | 139.72          | 121          | 448  |
| 126116 | 96              | 111.36          | 120          | 400  | 13029  | 104             | 120.64          | 130          | 350  | 13055  | 60              | 69.60           | 75           | 355  | 13122   | 132             | 153.12          | 165          | 173  | 13645  | 117             | 139.72          | 121          | 447  |
| 126121 | 4,380           | 5,080.80        | 5,475        | 188  | 13029  | 104             | 120.64          | 130          | 350  | 13056  | 63              | 73.08           | 78           | 355  | 13164   | 400             | 464.00          | 499          | 173  | 13647  | 115             | 137.40          | 118          | 449  |
| 126133 | 4,952           | 5,744.32        | 6,190        | 92   | 13025  | 104             | 120.64          | 130          | 350  | 13057  | 64              | 74.24           | 80           | 355  | 13165   | 224             | 259.84          | 279          | 173  | 13649  | 114             | 136.24          | 117          | 449  |
| 126134 | 3,676           | 4,264.16        | 4,595        | 92   | 13026  | 125             | 146.00          | 131          | 350  | 13058  | 68              | 78.88           | 85           | 355  | 13166   | 276             | 319.56          | 319          | 173  | 136410 | 114             | 136.24          | 117          | 449  |
| 126135 | 3,788           | 4,394.08        | 4,735        | 92   | 13027  | 104             | 120.64          | 130          | 350  | 13059  | 62              | 71.92           | 77           | 355  | 13167   | 224             | 259.84          | 279          | 173  | 136411 | 116             | 138.56          | 120          | 448  |
| 126136 | 7,188           | 8,338.08        | 8,985        | 92   | 13027  | 1,408           | 1,633.28        | 1,759        | 360  | 130512 | 64              | 74.24           | 80           | 355  | 13168   | 114             | 136.24          | 145          | 173  | 136412 | 114             | 136.24          | 117          | 448  |
| 126137 | 3,276           | 3,800.16        | 4,095        | 101  | 13027  | 2,164           | 2,510.24        | 2,705        | 360  | 130513 | 56              | 64.96           | 69           | 355  | 132     | 112             | 143.84          | 115          | 157  | 136415 | 130             | 154.80          | 137          | 447  |
| 126139 | 3,144           | 3,647.04        | 3,930        | 102  | 13028  | 256             | 296.96          | 320          | 340  | 130514 | 56              | 64.96           | 72           | 355  | 13205   | 61              | 70.76           | 76           | 351  | 136416 | 115             | 137.40          | 118          | 449  |
| 126157 | 3,560           | 4,129.60        | 4,449        | 99   | 13029  | 480             | 566.80          | 600          | 340  | 130515 | 58              | 67.28           | 72           | 355  | 13206   | 77              | 88.32           | 96           | 351  | 136418 | 124             | 147.24          | 128          | 449  |
| 126246 | 1,292           | 1,498.72        | 1,615        | 495  | 130312 | 320             | 371.20          | 400          | 342  | 130516 | 51              | 57.06           | 76           | 355  | 13207   | 55              | 63.80           | 68           | 351  | 136450 | 124             | 147.24          | 128          | 455  |
| 126287 | 468             | 548.88          | 584          | 492  | 130314 | 284             | 329.44          | 355          | 342  | 130517 | 63              | 73.08           | 78           | 355  | 13208   | 69              | 80.04           | 86           | 351  | 136503 | 124             | 147.24          | 128          | 449  |
| 1264   | 1,412           | 1,637.92        | 1,765        | 153  | 130315 | 288             | 330.88          | 335          | 342  | 130518 | 67              | 77.72           | 83           | 355  | 13209   | 784             | 909.44          | 980          | 173  | 136504 | 124             | 147.24          | 128          | 449  |
| 12643  | 948             | 1,093.68        | 1,169        | 377  | 130316 | 252             | 292.32          | 325          | 342  | 130519 | 192             | 222.72          | 240          | 351  | 13244F  | 640             | 748.40          | 799          | 173  | 136505 | 111             | 127.64          | 113          | 449  |
| 12644  | 804             | 932.64          | 1,005        | 384  | 130317 | 116             | 134.56          | 145          | 341  | 13051  | 280             | 324.80          | 350          | 346  | 1324E   | 1176            | 1,304.16        | 1,420        | 173  | 136506 | 114             | 136.24          | 117          | 449  |
| 12645  | 1,112           | 1,289.92        | 1,380        | 384  | 130318 | 140             | 162.40          | 175          | 341  | 13052  | 304             | 352.64          | 379          | 346  | 1324F   | 280             | 330.60          | 325          | 173  | 136507 | 112             | 133.92          | 115          | 449  |
| 12646  | 400             | 464.00          | 500          | 451  | 130319 | 144             | 167.04          | 179          | 341  | 13053  | 420             | 487.20          | 525          | 346  | 1324FVS | 232             | 269.12          | 290          | 173  | 136508 | 112             | 133.92          | 114          | 449  |
| 12648  | 894             | 1,025.44        | 1,105        | 130  | 130320 | 80              | 92.80           | 100          | 341  | 13054  | 464             | 538.24          | 580          | 346  | 1324H   | 828             | 960.48          | 1,035        | 173  | 136509 | 113             | 135.08          | 116          | 449  |
| 12649  | 856             | 992.96          | 1,070        | 130  | 130321 | 100             | 116.00          | 125          | 341  | 13051  | 136             | 157.76          | 170          | 229  | 1324P   | 280             | 330.60          | 325          | 173  | 136550 | 123             | 146.68          | 128          | 447  |
| 12649  | 2,688           | 3,118.08        | 3,360        | 493  | 130322 | 100             | 116.00          | 125          | 341  | 13052  | 63              | 73.08           | 78           | 229  | 1324P   | 118             | 134.88          | 120          | 173  | 136551 | 123             | 146.68          | 128          | 447  |
| 126524 | 1,248           | 1,447.68        | 1,559        | 493  | 130323 | 33              | 38.28           | 41           | 341  | 13057  | 88,80           | 102.11          | 111          | 208  | 132M    | 212             | 245.92          | 265          | 158  | 136552 | 123             | 146.68          | 128          | 447  |
| 126M   | 124             | 143.84          | 155          | 158  | 130324 | 56              | 64.96           | 69           | 341  | 13058  | 117             | 134.72          | 121          | 208  | 1332E   | 204             | 236.64          | 255          | 173  | 136553 | 113             | 135.08          | 116          | 447  |
| 12716  | 2,756           | 3,196.96        | 3,445        | 496  | 130325 | 58              | 67.28           | 72           | 341  | 13059  | 104             | 120.64          | 130          | 229  | 1332F   | 296             | 343.36          | 370          | 173  | 136554 | 121             | 143.36          | 126          | 447  |
| 12717  | 488             | 566.08          | 604          | 486  | 130326 | 64              | 74.24           | 80           | 342  | 13070  | 118             | 138.88          | 122          | 229  | 1332FVS | 288             | 330.88          | 335          | 173  | 136555 | 114             | 136.24          | 117          | 448  |
| 12718  | 120             | 138.24          | 144          | 485  | 130327 | 124             | 143.84          | 155          | 342  | 13075  | 118             | 138.88          | 122          | 229  | 1332H   | 900             | 1,044.00        | 1,125        | 173  | 136556 | 118             | 139.92          | 121          | 448  |
| 12719  | 300             | 348.00          | 375          | 485  | 130329 | 104             | 120.64          | 130          | 342  | 13085  | 39              | 45.24           | 48           | 352  | 1332P   | 296             | 343.36          | 370          | 173  | 136558 | 118             | 139.92          | 121          | 448  |
| 127194 | 35              | 40.60           | 43           | 485  | 130330 | 132             | 153.12          | 165          | 342  | 13087  | 67              | 77.72           | 83           | 352  | 1332P   | 192             | 222.72          | 240          | 173  | 136559 | 118             | 139.92          | 121          | 448  |
| 127195 | 25              | 29.00           | 31           | 485  | 130332 | 28              | 32.48           | 35           | 341  | 13090  | 68              | 78.88           | 84           | 351  | 134     | 144             | 167.04          | 179          | 157  | 13660  | 112             | 133.92          | 114          | 448  |
| 127M   | 144             | 167.04          | 179          | 158  | 130333 | 40              | 46.40           | 49           | 340  | 13092  | 56              | 64.96           | 70           | 351  | 13400   | 116             | 136.56          | 119          | 482  | 1366   | 100             | 116.00          | 125          | 176  |
| 128    | 100             | 116.00          | 125          | 157  | 130334 | 104             | 120.64          | 130          | 340  | 13094  | 80              | 92.80           | 100          | 351  | 13401   | 123             | 143.88          | 128          | 482  | 13660  | 104             | 120.64          | 115          | 448  |
| 12802  | 51              | 59.16           | 63           | 117  | 130335 | 32              | 37.12           | 40           | 343  | 13095  | 88              | 102.08          | 110          | 351  | 13402   | 70              | 81.20           | 87           | 482  | 13661  | 104             | 120.64          | 115          | 448  |
| 12804  | 70              | 81.20           | 87           | 117  | 130336 | 44              | 51.04           | 54           | 343  | 13096  | 80              | 92.80           | 100          | 351  | 13405   | 73              | 84.68           | 91           | 483  | 13662  | 104             | 120.64          | 115          | 448  |
| 12805  | 70              | 81.20           | 87           | 117  | 130337 | 51              | 59.16           | 63           | 343  | 13097  | 132             | 153.12          | 165          | 351  | 13407   | 130             | 154.80          | 167          | 483  | 13663  | 104             | 120.64          | 115          | 448  |
| 12806  | 84              | 97.44           | 105          | 117  | 130338 | 62              | 71.92           | 77           | 343  | 13098  | 84              | 97.44           | 105          | 352  | 13408   | 80              | 92.80           | 100          | 483  | 13667  | 116             | 138.56          | 119          | 448  |
| 12807  | 84              | 97.44           | 105          | 117  | 130340 | 84              | 97.44           | 105          | 344  | 13060  | 156             | 180.96          | 195          | 191  | 13409   | 38              | 44.08           | 47           | 243  | 13668  | 116             | 138.56          | 119          | 448  |
| 12810  | 128             | 148.48          | 160          | 117  | 130341 | 80              | 92.80           | 99           | 344  | 13061  | 156             | 180.96          | 195          | 191  | 13410   | 45              | 52.20           | 56           | 483  | 136610 | 116             | 138.56          | 119          | 448  |
| 12811  | 128             | 148.48          | 160          | 117  | 130342 | 70              | 81.20           | 87           | 344  | 13062  | 156             | 180.96          | 195          | 191  | 13401   | 58              | 67.28           | 72           | 483  | 136612 | 120             | 140.24          | 124          | 448  |
| 128130 | 120             | 138.24          | 144          | 117  | 130344 | 80              | 92.80           | 100          | 344  | 13063  | 156             | 180.96          | 195          | 191  | 134013  | 248             | 287.68          | 310          | 483  | 136613 | 119             | 137.40          | 123          | 448  |
| 128132 | 132             | 153.12          | 165          | 117  | 130345 | 80              | 92.80           | 100          | 344  | 13064  | 204             | 236.64          | 255          | 191  | 13404F  | 332             | 385.12          | 415          | 173  | 136650 | 113             | 135.08          | 116          | 456  |
| 128133 | 132             | 153.12          | 165          | 117  | 130346 | 71              | 82.36           | 88           | 344  | 13065  | 172             | 199.52          | 215          | 191  | 1340P   | 332             | 385.12          | 415          | 173  | 136651 | 113             | 135.08          | 116          | 456  |
| 128160 | 36              | 41.76           | 44           | 117  | 130347 | 73              | 84.68           | 91           | 342  | 13066  | 172             | 199.52          | 215          | 191  | 1340P   | 212             | 245.92          | 265          | 173  | 136652 | 113             | 135.08          | 116          | 456  |
| 128163 | 51              | 59.16           | 63           | 117  | 130348 | 112             | 129.92          | 139          | 344  | 13067  | 172             | 199.52          | 215          | 191  | 1348H   | 1,028           | 1,192.48        | 1,285        | 173  | 136653 | 113             | 135.08          | 116          | 456  |
| 128164 | 57              | 66.12           | 71           | 117  | 130349 | 152             | 176.32          | 189          | 344  | 130620 | 164             | 190.24          | 205          | 190  | 1348P   | 376             | 436.16          | 469          | 173  | 136654 | 116             | 138.56          | 120          | 457  |
| 128165 | 119             | 138.24          | 144          | 117  | 130350 | 436             | 503.64          | 545          | 345  | 130621 | 164             | 190.24          | 205          | 190  | 1348P   | 240             | 278.40          | 300          | 173  | 136655 | 114             | 136.24          | 117          | 457  |
| 128200 | 22              | 25.52           | 27           | 112  | 130362 | 524             | 607.84          | 655          | 345  | 130622 | 164             | 190.24          | 205          | 190  | 135010  | 38              | 44.08           | 47           | 482  | 136656 | 119             | 138.56          | 123          | 456  |
| 128201 | 45              | 52.20           | 56           | 112  | 130363 | 852             | 988.            |              |      |        |                 |                 |              |      |         |                 |                 |              |      |        |                 |                 |              |      |

| Código | Precio Distrib. | Precio Dis. IVA | Precio Lista | Pág. | Código | Precio Distrib. | Precio Dis. IVA | Precio Lista | Pág. | Código | Precio Distrib. | Precio Dis. IVA | Precio Lista | Pág. | Código | Precio Distrib. | Precio Dis. IVA | Precio Lista | Pág. | Código | Precio Distrib. | Precio Dis. IVA | Precio Lista | Pág. |
|--------|-----------------|-----------------|--------------|------|--------|-----------------|-----------------|--------------|------|--------|-----------------|-----------------|--------------|------|--------|-----------------|-----------------|--------------|------|--------|-----------------|-----------------|--------------|------|
| 13606  | \$6.72          | \$7.80          | \$8.40       | 451  | 137223 | \$23            | \$26.68         | \$28         | 389  | 137483 | \$684           | \$793.44        | \$855        | 371  | 137579 | \$600           | \$696.00        | \$750        | 372  | 137824 | \$66            | \$64.36         | \$69         | 477  |
| 136810 | \$11            | \$12.76         | \$13         | 452  | 137224 | \$23            | \$26.68         | \$28         | 389  | 137484 | \$684           | \$793.44        | \$855        | 371  | 137580 | \$600           | \$696.00        | \$750        | 372  | 137825 | \$66            | \$78.88         | \$84         | 477  |
| 136811 | \$14            | \$16.24         | \$17         | 452  | 137225 | \$23            | \$26.68         | \$28         | 389  | 137485 | \$684           | \$793.44        | \$855        | 371  | 137581 | \$600           | \$696.00        | \$750        | 372  | 137826 | \$42            | \$48.72         | \$52         | 477  |
| 136812 | \$18            | \$20.88         | \$22         | 452  | 137226 | \$24            | \$27.84         | \$29         | 389  | 137486 | \$684           | \$793.44        | \$855        | 371  | 137582 | \$600           | \$696.00        | \$750        | 372  | 137827 | \$66            | \$64.36         | \$69         | 477  |
| 136813 | \$18            | \$20.88         | \$22         | 452  | 137227 | \$16            | \$18.56         | \$19         | 373  | 137487 | \$684           | \$793.44        | \$855        | 371  | 137583 | \$600           | \$696.00        | \$750        | 372  | 137828 | \$66            | \$78.88         | \$84         | 477  |
| 136814 | \$19            | \$22.04         | \$23         | 452  | 137228 | \$16            | \$18.56         | \$19         | 373  | 137488 | \$684           | \$793.44        | \$855        | 371  | 137584 | \$600           | \$696.00        | \$750        | 372  | 137829 | \$6             | \$6.96          | \$7.50       | 451  |
| 136815 | \$19            | \$22.04         | \$23         | 452  | 137321 | \$152           | \$176.32        | \$189        | 373  | 137489 | \$684           | \$793.44        | \$855        | 371  | 137585 | \$600           | \$696.00        | \$750        | 372  | 138000 | \$6             | \$6.96          | \$7.50       | 451  |
| 136816 | \$14            | \$16.24         | \$17         | 452  | 137324 | \$96            | \$111.36        | \$119        | 372  | 137490 | \$684           | \$793.44        | \$855        | 371  | 137586 | \$600           | \$696.00        | \$750        | 372  | 138001 | \$12            | \$13.92         | \$14         | 451  |
| 136817 | \$18            | \$20.88         | \$22         | 452  | 137326 | \$1,008         | \$1,169.28      | \$1,259      | 373  | 137491 | \$47            | \$54.52         | \$58         | 377  | 137587 | \$600           | \$696.00        | \$750        | 372  | 138002 | \$14            | \$16.24         | \$17         | 451  |
| 136818 | \$18            | \$20.88         | \$22         | 452  | 137327 | \$31            | \$35.96         | \$38         | 373  | 137492 | \$47            | \$54.52         | \$58         | 377  | 137588 | \$600           | \$696.00        | \$750        | 372  | 138004 | \$12            | \$13.92         | \$14         | 451  |
| 136819 | \$19            | \$22.04         | \$23         | 452  | 137328 | \$33            | \$38.28         | \$41         | 373  | 137493 | \$47            | \$54.52         | \$58         | 377  | 137589 | \$180           | \$208.80        | \$225        | 376  | 138005 | \$6             | \$6.96          | \$7.50       | 451  |
| 136820 | \$24            | \$27.84         | \$30         | 452  | 137329 | \$96            | \$111.36        | \$119        | 382  | 137494 | \$47            | \$54.52         | \$58         | 377  | 137590 | \$180           | \$208.80        | \$225        | 376  | 138006 | \$12            | \$13.92         | \$14         | 451  |
| 136825 | \$5.68          | \$6.59          | \$7.10       | 453  | 137345 | \$6.96          | \$8.07          | \$8.70       | 382  | 137495 | \$47            | \$54.52         | \$58         | 377  | 137591 | \$180           | \$208.80        | \$225        | 376  | 138007 | \$6             | \$6.96          | \$7.50       | 451  |
| 136826 | \$9.60          | \$11.14         | \$12         | 453  | 137351 | \$96            | \$111.36        | \$120        | 390  | 137496 | \$116           | \$134.56        | \$145        | 376  | 137592 | \$180           | \$208.80        | \$225        | 376  | 138008 | \$12            | \$13.92         | \$14         | 451  |
| 136828 | \$5.76          | \$6.68          | \$7.20       | 453  | 137352 | \$108           | \$125.28        | \$135        | 390  | 137497 | \$116           | \$134.56        | \$145        | 376  | 137593 | \$180           | \$208.80        | \$225        | 376  | 138009 | \$6             | \$6.96          | \$7.50       | 451  |
| 136829 | \$8.80          | \$10.21         | \$11         | 453  | 137353 | \$32            | \$37.12         | \$40         | 390  | 137498 | \$51            | \$59.16         | \$63         | 377  | 137594 | \$180           | \$208.80        | \$225        | 376  | 138010 | \$12            | \$13.92         | \$14         | 451  |
| 136831 | \$6.96          | \$8.07          | \$8.70       | 453  | 137354 | \$22            | \$25.52         | \$27         | 390  | 137499 | \$51            | \$59.16         | \$63         | 377  | 137600 | \$440           | \$510.40        | \$550        | 375  | 138011 | \$6             | \$6.96          | \$7.50       | 451  |
| 136832 | \$11            | \$12.76         | \$13         | 453  | 137355 | \$34            | \$39.44         | \$42         | 390  | 137500 | \$120           | \$139.20        | \$149        | 379  | 137601 | \$424           | \$491.84        | \$529        | 375  | 138012 | \$12            | \$13.92         | \$14         | 451  |
| 136834 | \$16            | \$18.56         | \$20         | 453  | 137356 | \$53            | \$61.48         | \$66         | 390  | 137501 | \$120           | \$139.20        | \$149        | 379  | 137605 | \$204           | \$236.64        | \$255        | 375  | 138013 | \$6             | \$6.96          | \$7.50       | 451  |
| 136835 | \$22            | \$25.52         | \$27         | 453  | 137357 | \$53            | \$61.48         | \$66         | 390  | 137502 | \$120           | \$139.20        | \$149        | 379  | 137606 | \$35            | \$40.60         | \$43         | 369  | 138014 | \$12            | \$13.92         | \$14         | 451  |
| 136838 | \$168           | \$194.88        | \$210        | 176  | 137367 | \$104           | \$120.64        | \$130        | 375  | 137503 | \$120           | \$139.20        | \$149        | 379  | 137607 | \$45            | \$56.39         | \$60         | 369  | 138029 | \$224           | \$259.84        | \$280        | 466  |
| 136839 | \$168           | \$194.88        | \$210        | 176  | 137368 | \$124           | \$143.84        | \$155        | 375  | 137504 | \$112           | \$129.92        | \$140        | 379  | 137608 | \$100           | \$116.00        | \$125        | 369  | 138030 | \$12            | \$13.92         | \$14         | 451  |
| 136940 | \$1,300         | \$1,508.00      | \$1,625      | 450  | 137369 | \$128           | \$148.48        | \$160        | 375  | 137505 | \$112           | \$129.92        | \$140        | 379  | 137611 | \$212           | \$245.92        | \$265        | 385  | 138031 | \$17            | \$19.72         | \$21         | 467  |
| 136941 | \$1,300         | \$1,508.00      | \$1,625      | 450  | 137371 | \$16            | \$18.56         | \$19         | 373  | 137506 | \$112           | \$129.92        | \$140        | 379  | 137612 | \$212           | \$245.92        | \$265        | 385  | 138032 | \$22            | \$25.32         | \$27         | 467  |
| 136942 | \$1,300         | \$1,508.00      | \$1,625      | 450  | 137373 | \$16            | \$18.56         | \$19         | 373  | 137507 | \$112           | \$129.92        | \$140        | 379  | 137613 | \$212           | \$245.92        | \$265        | 385  | 138033 | \$33            | \$38.28         | \$41         | 467  |
| 136943 | \$1,300         | \$1,508.00      | \$1,625      | 450  | 137374 | \$16            | \$18.56         | \$19         | 373  | 137508 | \$120           | \$139.20        | \$149        | 379  | 137614 | \$212           | \$245.92        | \$265        | 385  | 138034 | \$45            | \$52.20         | \$56         | 467  |
| 136944 | \$784           | \$909.44        | \$979        | 450  | 137375 | \$112           | \$129.92        | \$140        | 377  | 137509 | \$112           | \$129.92        | \$140        | 379  | 137615 | \$292           | \$338.72        | \$365        | 385  | 138040 | \$24            | \$27.84         | \$29         | 466  |
| 136945 | \$784           | \$909.44        | \$979        | 450  | 137376 | \$51            | \$59.16         | \$63         | 377  | 137510 | \$684           | \$793.44        | \$855        | 371  | 137616 | \$292           | \$338.72        | \$365        | 385  | 138041 | \$61            | \$70.76         | \$76         | 466  |
| 136946 | \$784           | \$909.44        | \$979        | 450  | 137377 | \$48            | \$55.68         | \$60         | 377  | 137511 | \$684           | \$793.44        | \$855        | 371  | 137617 | \$292           | \$338.72        | \$365        | 385  | 138042 | \$96            | \$111.36        | \$119        | 466  |
| 136947 | \$784           | \$909.44        | \$979        | 450  | 137378 | \$48            | \$55.68         | \$60         | 377  | 137512 | \$684           | \$793.44        | \$855        | 371  | 137618 | \$292           | \$338.72        | \$365        | 385  | 138046 | \$104           | \$120.64        | \$130        | 466  |
| 136948 | \$544           | \$631.04        | \$680        | 450  | 137380 | \$168           | \$194.88        | \$209        | 382  | 137513 | \$684           | \$793.44        | \$855        | 371  | 137619 | \$168           | \$194.88        | \$210        | 385  | 138049 | \$80            | \$90.21         | \$96         | 467  |
| 136949 | \$544           | \$631.04        | \$680        | 450  | 137382 | \$176           | \$204.16        | \$219        | 382  | 137514 | \$684           | \$793.44        | \$855        | 371  | 137620 | \$18            | \$20.88         | \$22         | 374  | 138050 | \$3.36          | \$3.80          | \$4          | 467  |
| 136950 | \$544           | \$631.04        | \$680        | 450  | 137383 | \$208           | \$241.28        | \$260        | 382  | 137515 | \$684           | \$793.44        | \$855        | 371  | 137621 | \$18            | \$20.88         | \$22         | 374  | 138052 | \$4.64          | \$5.38          | \$5.80       | 467  |
| 136951 | \$544           | \$631.04        | \$680        | 450  | 137384 | \$22            | \$25.52         | \$27         | 383  | 137516 | \$684           | \$793.44        | \$855        | 371  | 137622 | \$15            | \$17.40         | \$18         | 374  | 138053 | \$4.56          | \$5.29          | \$5.70       | 467  |
| 136952 | \$1,136         | \$1,317.76      | \$1,419      | 450  | 137385 | \$65            | \$75.40         | \$81         | 383  | 137517 | \$684           | \$793.44        | \$855        | 371  | 137623 | \$15            | \$17.40         | \$18         | 374  | 138054 | \$6.64          | \$7.70          | \$8.30       | 467  |
| 136953 | \$716           | \$830.56        | \$885        | 450  | 137386 | \$92            | \$106.72        | \$115        | 383  | 137518 | \$684           | \$793.44        | \$855        | 371  | 137660 | \$116           | \$134.56        | \$145        | 391  | 138055 | \$5.84          | \$6.77          | \$7.30       | 467  |
| 136954 | \$524           | \$607.84        | \$655        | 450  | 137387 | \$104           | \$120.64        | \$130        | 383  | 137519 | \$684           | \$793.44        | \$855        | 371  | 137661 | \$116           | \$134.56        | \$145        | 391  | 138056 | \$8.80          | \$10.21         | \$11         | 467  |
| 136955 | \$360           | \$417.60        | \$450        | 450  | 137388 | \$58            | \$67.28         | \$72         | 383  | 137520 | \$112           | \$129.92        | \$140        | 386  | 137662 | \$116           | \$134.56        | \$145        | 391  | 138057 | \$14            | \$16.24         | \$17         | 467  |
| 136956 | \$382           | \$454.72        | \$489        | 450  | 137389 | \$63            | \$73.08         | \$78         | 383  | 137521 | \$152           | \$176.32        | \$189        | 386  | 137663 | \$108           | \$125.28        | \$135        | 392  | 138058 | \$19            | \$22.04         | \$23         | 467  |
| 136957 | \$382           | \$454.72        | \$489        | 450  | 137390 | \$41            | \$47.56         | \$51         | 383  | 137522 | \$152           | \$176.32        | \$189        | 386  | 137666 | \$57            | \$67.12         | \$71         | 392  | 138059 | \$24            | \$27.84         | \$30         | 467  |
| 136958 | \$382           | \$454.72        | \$489        | 450  | 137394 | \$20            | \$23.20         | \$25         | 384  | 137523 | \$152           | \$176.32        | \$189        | 386  | 137667 | \$73            | \$84.68         | \$91         | 391  | 138060 | \$37            | \$42.92         | \$46         | 375  |
| 136959 | \$2.886         | \$3.369.36      | \$3.620      | 450  | 137395 | \$20            | \$23.20         | \$25         | 384  | 137524 | \$152           | \$176.32        | \$189        | 386  | 137668 | \$73            | \$84.68         | \$91         | 391  | 138061 | \$37            | \$42.92         | \$46         | 375  |
| 136967 | \$1.936         | \$2,245.76      | \$2,420      | 450  | 137396 | \$20            | \$23.20         | \$25         | 384  | 137525 | \$204           | \$236.64        | \$255        | 386  | 137669 | \$80            | \$92.80         | \$100        | 391  | 138062 | \$37            | \$42.92         | \$46         | 375  |
| 136968 | \$1.280         | \$1,461.60      | \$1,575      | 450  | 137397 | \$88            | \$102.08        | \$109        | 384  | 137526 | \$204           | \$236.64        | \$255        | 386  | 137670 | \$36            | \$41.76         | \$45         | 389  | 138080 | \$21            | \$24.36         | \$26         | 467  |
| 136969 | \$3.912         | \$4,537.92      | \$4,890      | 450  | 137398 | \$88            | \$102.08        | \$109        | 384  | 137527 | \$204           | \$236.64        | \$255        | 386  | 137661 | \$36            | \$41.76         | \$45         | 389  | 138081 | \$32            | \$37.12         | \$40         | 467  |
| 136970 | \$2.656         | \$3,080.96      | \$3,320      | 450  | 137399 | \$88            | \$102.08        | \$109        | 384  | 137528 | \$204           | \$236.64        | \$255        | 386  | 137662 | \$36            | \$41.76         | \$45         | 389  | 138082 | \$42            | \$48.72         | \$52         | 467  |
| 136971 | \$1,720         | \$1,995.20      | \$2,150      | 450  | 137400 | \$32            | \$37.12         | \$39         | 384  | 137529 | \$196           | \$227.36        | \$245        | 386  | 137668 | \$57            | \$66.12         | \$71         | 389  | 138083 | \$64            | \$74.24         | \$79         | 467  |
| 137050 | \$2.012         | \$2,333.92      | \$2,515      | 246  | 137401 | \$32            | \$37.12         | \$39         | 384  | 137530 | \$196           | \$227.36        | \$245        | 386  | 137669 | \$57            | \$66.12         | \$71         | 389  | 138084 | \$90            | \$92.80         | \$100        | 467  |
| 137052 | \$508           | \$589.28        | \$635        | 257  | 137402 | \$32            | \$37.12         | \$39         | 384  | 137531 | \$196           | \$227.36        | \$245        | 386  | 137670 | \$57            | \$66.12         | \$71         | 389  | 138100 | \$1,148         | \$1,331.68      | \$1,435      | 482  |
| 137053 | \$972           | \$1,127.52      | \$1,215      | 257  | 137403 | \$41            | \$47.56         | \$51         | 384  | 137532 | \$196           | \$227.36        | \$245        | 386  | 137676 | \$32            | \$37.12         | \$40         | 389  | 138101 | \$1,692         | \$1,962.72      | \$2,115      | 482  |
| 137066 | \$756           | \$876.36        | \$945        | 249  | 137404 | \$41            | \$47.56         | \$51         | 384  | 137533 | \$264           | \$306.24        | \$329        | 386  | 137677 | \$32            | \$37.12         | \$40         | 389  | 138102 | \$2,288         | \$2,654.08      | \$2,860      | 482  |
| 137067 | \$1,640         | \$1,902.40      | \$2,049      | 249  | 137405 | \$41            | \$47.56         | \$51         | 384  | 137534 | \$264           | \$306.24        | \$329        | 386  | 137678 | \$32            | \$37.12         | \$40         | 389  | 138104 | \$124           | \$143.84        | \$155        | 482  |
| 137068 | \$1,092         | \$1,266.72      | \$1,365      | 249  |        |                 |                 |              |      |        |                 |                 |              |      |        |                 |                 |              |      |        |                 |                 |              |      |

| Código | Precio Distrib. | Precio Dis. IVA | Precio Lista | Pág. | Código | Precio Distrib. | Precio Dis. IVA | Precio Lista | Pág. | Código  | Precio Distrib. | Precio Dis. IVA | Precio Lista | Pág. | Código | Precio Distrib. | Precio Dis. IVA | Precio Lista | Pág. | Código | Precio Distrib. | Precio Dis. IVA | Precio Lista | Pág. |
|--------|-----------------|-----------------|--------------|------|--------|-----------------|-----------------|--------------|------|---------|-----------------|-----------------|--------------|------|--------|-----------------|-----------------|--------------|------|--------|-----------------|-----------------|--------------|------|
| 140446 | 172             | \$199,32        | \$215        | 90   | 142010 | 56              | \$64,96         | \$70         | 224  | 142688  | 444             | \$51,04         | \$54         | 32   | 143222 | 8               | \$9,28          | \$10         | 113  | 144110 | \$3,684         | \$4,273,44      | \$4,605      | 168  |
| 140450 | 1108            | \$125,28        | \$135        | 156  | 142011 | 80              | \$92,80         | \$99         | 224  | 142681  | 208             | \$241,28        | \$260        | 61   | 143223 | \$20            | \$23,20         | \$24         | 113  | 144210 | \$4,536         | \$5,261,76      | \$5,669      | 168  |
| 140451 | 96              | \$111,36        | \$119        | 156  | 142020 | \$152           | \$176,32        | \$189        | 197  | 142682  | \$216           | \$250,56        | \$270        | 61   | 143225 | \$20            | \$23,20         | \$25         | 113  | 144600 | \$12            | \$13,92         | \$15         | 482  |
| 140458 | \$240           | \$278,40        | \$300        | 156  | 142028 | \$58            | \$67,28         | \$72         | 204  | 142685  | \$51            | \$59,16         | \$63         | 61   | 143226 | \$25            | \$29,00         | \$31         | 113  | 144661 | \$20            | \$23,20         | \$25         | 482  |
| 140459 | \$180           | \$208,80        | \$225        | 156  | 142029 | \$72            | \$83,52         | \$89         | 204  | 1427    | \$160           | \$185,60        | \$199        | 236  | 143227 | \$48            | \$55,68         | \$59         | 113  | 144670 | \$66            | \$76,56         | \$82         | 47   |
| 140460 | \$292           | \$338,72        | \$365        | 156  | 142031 | \$56            | \$64,96         | \$69         | 197  | 1427FV  | \$164           | \$190,24        | \$205        | 236  | 143228 | \$52            | \$60,32         | \$65         | 117  | 144630 | \$468           | \$542,88        | \$585        | 372  |
| 140461 | \$208           | \$241,28        | \$259        | 156  | 142032 | \$60            | \$69,60         | \$74         | 197  | 1428    | \$160           | \$185,60        | \$199        | 236  | 143229 | \$84            | \$97,44         | \$105        | 117  | 144631 | \$468           | \$542,88        | \$585        | 372  |
| 140503 | \$132           | \$153,12        | \$166        | 126  | 142036 | \$42            | \$48,72         | \$52         | 197  | 1428FV  | \$164           | \$190,24        | \$205        | 236  | 143232 | \$100           | \$116,00        | \$125        | 117  | 144632 | \$468           | \$542,88        | \$585        | 372  |
| 140504 | \$172           | \$199,32        | \$215        | 126  | 142037 | \$50            | \$58,00         | \$62         | 197  | 1430    | \$508           | \$589,28        | \$635        | 169  | 143233 | \$112           | \$129,92        | \$139        | 117  | 144633 | \$468           | \$542,88        | \$585        | 372  |
| 140506 | \$264           | \$306,24        | \$330        | 126  | 142038 | \$56            | \$64,96         | \$70         | 197  | 143013  | \$120           | \$139,20        | \$149        | 362  | 143235 | \$108           | \$125,28        | \$135        | 117  | 144634 | \$468           | \$542,88        | \$585        | 372  |
| 140508 | \$460           | \$533,60        | \$575        | 126  | 142039 | \$200           | \$232,00        | \$250        | 197  | 143000  | \$96            | \$111,36        | \$120        | 363  | 143236 | \$132           | \$153,12        | \$165        | 117  | 144635 | \$468           | \$542,88        | \$585        | 372  |
| 140608 | \$12            | \$13,92         | \$15         | 156  | 142041 | \$208           | \$241,28        | \$260        | 198  | 143040  | \$70            | \$81,20         | \$87         | 364  | 143238 | \$160           | \$185,60        | \$200        | 117  | 144636 | \$468           | \$542,88        | \$585        | 372  |
| 140610 | \$15            | \$17,40         | \$18         | 156  | 142042 | \$88            | \$102,08        | \$110        | 197  | 143041  | \$74            | \$85,84         | \$92         | 364  | 143239 | \$160           | \$185,60        | \$200        | 117  | 144637 | \$468           | \$542,88        | \$585        | 372  |
| 140612 | \$16            | \$18,56         | \$20         | 156  | 142043 | \$96            | \$111,36        | \$120        | 197  | 143069  | \$648           | \$751,68        | \$809        | 352  | 143240 | \$200           | \$232,00        | \$250        | 117  | 144638 | \$468           | \$542,88        | \$585        | 372  |
| 140614 | \$18            | \$20,88         | \$22         | 156  | 142044 | \$288           | \$334,08        | \$359        | 202  | 143070  | \$280           | \$324,80        | \$349        | 352  | 143241 | \$256           | \$296,96        | \$320        | 117  | 144639 | \$468           | \$542,88        | \$585        | 372  |
| 140616 | \$20            | \$23,20         | \$24         | 156  | 142046 | \$42            | \$48,72         | \$52         | 197  | 143071  | \$588           | \$682,08        | \$735        | 352  | 143242 | \$284           | \$329,44        | \$355        | 117  | 144640 | \$468           | \$542,88        | \$585        | 372  |
| 140618 | \$24            | \$27,84         | \$29         | 156  | 142047 | \$50            | \$58,00         | \$62         | 197  | 143008  | \$784           | \$909,44        | \$980        | 175  | 143243 | \$312           | \$361,92        | \$389        | 117  | 144641 | \$468           | \$542,88        | \$585        | 372  |
| 140620 | \$26            | \$30,16         | \$32         | 156  | 142048 | \$57            | \$66,12         | \$71         | 197  | 143008X | \$980           | \$1,136,80      | \$1,225      | 175  | 143244 | \$352           | \$408,32        | \$439        | 117  | 144700 | \$332           | \$385,12        | \$415        | 481  |
| 140622 | \$29            | \$33,64         | \$36         | 156  | 142049 | \$128           | \$148,48        | \$159        | 197  | 1430FV  | \$560           | \$649,60        | \$699        | 169  | 143245 | \$420           | \$487,20        | \$525        | 117  | 144701 | \$376           | \$436,16        | \$469        | 481  |
| 140624 | \$33            | \$38,28         | \$41         | 156  | 142052 | \$38            | \$44,08         | \$47         | 130  | 143105  | \$5,76          | \$6,68          | \$7,20       | 182  | 143246 | \$400           | \$464,00        | \$500        | 117  | 144702 | \$516           | \$598,56        | \$645        | 481  |
| 140626 | \$45            | \$52,20         | \$56         | 156  | 142063 | \$63            | \$73,08         | \$78         | 130  | 143106  | \$12            | \$13,92         | \$15         | 182  | 143247 | \$432           | \$501,12        | \$539        | 117  | 144705 | \$260           | \$301,60        | \$325        | 481  |
| 140628 | \$48            | \$55,68         | \$59         | 156  | 142064 | \$108           | \$125,28        | \$135        | 130  | 143107  | \$30            | \$34,80         | \$37         | 184  | 143248 | \$580           | \$672,80        | \$725        | 117  | 144706 | \$516           | \$598,56        | \$645        | 481  |
| 140630 | \$63            | \$73,08         | \$78         | 156  | 142068 | \$50            | \$58,00         | \$62         | 204  | 143124  | \$92            | \$106,72        | \$115        | 18   | 143249 | \$288           | \$330,88        | \$355        | 117  | 144710 | \$332           | \$385,12        | \$415        | 481  |
| 140632 | \$74            | \$85,84         | \$92         | 156  | 142069 | \$71            | \$82,36         | \$89         | 204  | 143125  | \$33            | \$38,28         | \$41         | 17   | 143250 | \$448           | \$519,68        | \$559        | 117  | 144711 | \$360           | \$417,60        | \$450        | 481  |
| 140636 | \$14            | \$16,24         | \$17         | 156  | 142070 | \$41            | \$47,56         | \$51         | 44   | 143133  | \$96            | \$111,36        | \$120        | 228  | 143251 | \$924           | \$1,071,84      | \$1,155      | 168  | 144712 | \$260           | \$301,60        | \$325        | 481  |
| 140637 | \$14            | \$16,24         | \$17         | 156  | 142071 | \$47            | \$54,52         | \$58         | 123  | 143134  | \$124           | \$143,84        | \$155        | 228  | 143252 | \$568           | \$658,88        | \$709        | 168  | 144713 | \$260           | \$301,60        | \$325        | 481  |
| 140638 | \$14            | \$16,24         | \$17         | 156  | 142072 | \$112           | \$129,92        | \$140        | 123  | 143135  | \$152           | \$176,32        | \$189        | 228  | 143253 | \$912           | \$1,057,92      | \$1,139      | 169  | 144716 | \$516           | \$598,56        | \$645        | 481  |
| 140639 | \$16            | \$18,56         | \$19         | 156  | 142073 | \$88            | \$102,08        | \$110        | 123  | 143147  | \$132           | \$153,12        | \$165        | 186  | 143254 | \$360           | \$417,60        | \$450        | 168  | 144717 | \$516           | \$598,56        | \$645        | 481  |
| 140640 | \$16            | \$18,56         | \$19         | 156  | 142082 | \$140           | \$162,40        | \$175        | 59   | 143149  | \$244           | \$283,04        | \$305        | 186  | 143255 | \$328           | \$380,48        | \$410        | 168  | 144718 | \$728           | \$844,48        | \$909        | 236  |
| 140641 | \$18            | \$20,88         | \$22         | 156  | 142083 | \$216           | \$250,56        | \$269        | 59   | 1432    | \$908           | \$1,053,28      | \$1,135      | 169  | 143256 | \$344           | \$399,04        | \$429        | 168  | 1453   | \$728           | \$844,48        | \$909        | 236  |
| 140642 | \$18            | \$20,88         | \$22         | 156  | 142086 | \$400           | \$464,00        | \$499        | 59   | 143200  | \$80            | \$92,80         | \$100        | 38   | 143257 | \$1,520         | \$1,763,20      | \$1,899      | 168  | 1455   | \$700           | \$812,00        | \$875        | 236  |
| 140643 | \$20            | \$23,20         | \$24         | 156  | 1421   | \$184           | \$213,44        | \$230        | 236  | 143201  | \$184           | \$213,44        | \$230        | 38   | 143258 | \$432           | \$501,12        | \$540        | 175  | 1456   | \$676           | \$784,16        | \$845        | 236  |
| 140644 | \$22            | \$25,52         | \$27         | 156  | 142100 | \$160           | \$185,60        | \$199        | 65   | 143202  | \$316           | \$366,56        | \$395        | 38   | 143259 | \$2,080         | \$2,412,80      | \$2,599      | 169  | 1458   | \$588           | \$682,08        | \$735        | 236  |
| 140645 | \$24            | \$27,84         | \$30         | 156  | 142101 | \$176           | \$204,16        | \$219        | 65   | 143212  | \$168           | \$194,88        | \$209        | 41   | 143260 | \$568           | \$658,88        | \$709        | 168  | 1459   | \$1,072         | \$1,243,52      | \$1,339      | 400  |
| 140646 | \$27            | \$31,32         | \$33         | 156  | 142102 | \$224           | \$259,84        | \$279        | 65   | 143213  | \$136           | \$157,76        | \$169        | 41   | 143261 | \$588           | \$682,08        | \$735        | 168  | 1460   | \$1,280         | \$1,484,80      | \$1,600      | 400  |
| 140647 | \$30            | \$34,80         | \$37         | 156  | 142103 | \$320           | \$371,20        | \$400        | 65   | 143214  | \$1,020         | \$1,183,20      | \$1,275      | 175  | 143262 | \$620           | \$719,20        | \$775        | 168  | 1461   | \$1,428         | \$1,666,48      | \$1,785      | 400  |
| 140648 | \$32            | \$37,12         | \$40         | 156  | 142104 | \$436           | \$505,76        | \$545        | 65   | 143215  | \$1,000         | \$1,160,00      | \$1,250      | 169  | 143263 | \$644           | \$747,04        | \$805        | 168  | 1462   | \$1,748         | \$2,027,68      | \$2,185      | 400  |
| 140649 | \$32            | \$37,12         | \$40         | 156  | 142105 | \$568           | \$658,88        | \$710        | 65   | 143216  | \$76            | \$88,16         | \$95         | 67   | 143264 | \$2,536         | \$2,941,76      | \$3,169      | 168  | 1463   | \$1,748         | \$2,027,68      | \$2,185      | 400  |
| 140652 | \$21            | \$24,36         | \$26         | 211  | 142120 | \$25            | \$29,00         | \$31         | 130  | 143217  | \$64            | \$74,24         | \$80         | 164  | 143265 | \$656           | \$760,96        | \$819        | 168  | 1464   | \$16            | \$18,56         | \$20         | 465  |
| 140653 | \$28            | \$32,48         | \$35         | 211  | 142121 | \$38            | \$44,08         | \$47         | 130  | 143218  | \$88            | \$102,08        | \$109        | 164  | 143266 | \$680           | \$788,80        | \$850        | 168  | 1465   | \$21            | \$24,36         | \$26         | 465  |
| 140654 | \$92            | \$106,72        | \$115        | 464  | 142122 | \$73            | \$84,68         | \$91         | 130  | 143219  | \$112           | \$129,92        | \$140        | 164  | 143267 | \$3,864         | \$4,482,24      | \$4,830      | 169  | 1466   | \$25            | \$29,00         | \$31         | 465  |
| 140655 | \$96            | \$111,36        | \$120        | 464  | 142123 | \$25            | \$29,00         | \$31         | 130  | 143220  | \$140           | \$162,40        | \$175        | 164  | 143268 | \$720           | \$835,20        | \$900        | 168  | 1467   | \$28            | \$32,48         | \$35         | 465  |
| 140656 | \$228           | \$264,48        | \$285        | 305  | 142124 | \$38            | \$44,08         | \$47         | 130  | 143221  | \$220           | \$255,20        | \$275        | 164  | 143269 | \$748           | \$867,88        | \$935        | 168  | 1468   | \$252           | \$292,32        | \$315        | 399  |
| 140657 | \$80            | \$92,80         | \$100        | 247  | 142125 | \$25            | \$29,00         | \$31         | 130  | 143222  | \$328           | \$380,48        | \$410        | 164  | 143270 | \$2,948         | \$3,419,68      | \$3,685      | 168  | 1469   | \$280           | \$324,80        | \$350        | 399  |
| 140658 | \$80            | \$92,80         | \$100        | 247  | 142126 | \$38            | \$44,08         | \$47         | 130  | 143223  | \$328           | \$380,48        | \$410        | 164  | 143271 | \$404           | \$468,64        | \$505        | 141  | 1470   | \$364           | \$420,84        | \$455        | 399  |
| 140659 | \$15            | \$17,40         | \$18         | 463  | 142127 | \$25            | \$29,00         | \$31         | 130  | 143224  | \$2,16          | \$2,51          | \$2,70       | 467  | 143272 | \$244           | \$283,04        | \$305        | 142  | 1471   | \$432           | \$501,12        | \$540        | 399  |
| 140660 | \$28            | \$32,48         | \$35         | 107  | 142128 | \$38            | \$44,08         | \$47         | 130  | 143225  | \$2,88          | \$3,34          | \$3,60       | 467  | 143273 | \$452           | \$524,32        | \$565        | 141  | 1472   | \$636           | \$737,76        | \$795        | 399  |
| 140661 | \$37            | \$42,92         | \$46         | 107  | 142129 | \$24            | \$27,84         | \$29         | 130  | 143226  | \$34            | \$39,44         | \$42         | 67   | 143274 | \$556           | \$644,96        | \$695        | 142  | 1473   | \$13            | \$15,08         | \$16         | 465  |
| 140662 | \$144           | \$167,04        | \$180        | 215  | 142130 | \$36            | \$41,76         | \$44         | 130  | 143227  | \$684           | \$793,44        | \$855        | 168  | 143275 | \$1,128         | \$1,308,48      | \$1,409      | 140  | 1474   | \$16            | \$18,56         | \$20         | 465  |
| 140663 | \$184           | \$213,44        | \$230        | 215  | 142131 | \$24            | \$27,84         | \$29         | 130  | 143228  | \$276           | \$320,16        | \$345        | 168  | 143276 | \$544           | \$631,04        | \$680        | 142  | 1475   | \$19            | \$22,04         | \$23         | 465  |
| 140664 | \$39            | \$45,24         | \$48         | 163  | 142132 | \$36            | \$41,76         | \$44         | 130  | 143229  | \$252           | \$292,32        | \$315        | 168  | 143277 | \$860           | \$997,60        | \$1,075      | 140  | 1476   | \$856           | \$992,96        | \$1,069      | 415  |
| 140665 | \$39            | \$45,24         | \$48         | 163  | 142210 | \$136           | \$157,76        | \$170        | 193  | 143230  | \$264           | \$306,24        | \$329        | 168  | 143278 | \$600           | \$696,00        | \$750        | 141  | 1477   | \$1,004         | \$1,164,64      | \$1,255      | 415  |
| 140666 | \$132           | \$153,12        | \$166        | 46   | 142212 | \$67            | \$77,72         | \$83         | 228  | 143231  | \$77            | \$89,32         | \$96         | 220  | 143279 |                 |                 |              |      |        |                 |                 |              |      |

| Código  | Precio Distrib. | Precio Dis. IVA | Precio Lista | Pág. | Código  | Precio Distrib. | Precio Dis. IVA | Precio Lista | Pág. | Código | Precio Distrib. | Precio Dis. IVA | Precio Lista | Pág. | Código  | Precio Distrib. | Precio Dis. IVA | Precio Lista | Pág. | Código  | Precio Distrib. | Precio Dis. IVA | Precio Lista | Pág. |
|---------|-----------------|-----------------|--------------|------|---------|-----------------|-----------------|--------------|------|--------|-----------------|-----------------|--------------|------|---------|-----------------|-----------------|--------------|------|---------|-----------------|-----------------|--------------|------|
| 15120   | \$192           | \$222.72        | \$440        | 338  | 18CT35S | \$73            | \$84.68         | \$91         | 45   | 2363   | \$608           | \$705.28        | \$760        | 21   | 2611A   | \$34,620        | \$40,159.20     | \$43,275     | 258  | 303RS   | \$496           | \$575.36        | \$620        | 227  |
| 15126   | \$400           | \$464.00        | \$499        | 339  | 18CT43M | \$172           | \$199.52        | \$215        | 45   | 2363E  | \$4,828         | \$5,600.48      | \$6,005      | 21   | 2611P   | \$37,736        | \$43,773.76     | \$47,169     | 258  | 303S    | \$376           | \$436.16        | \$470        | 227  |
| 151240  | \$460           | \$533.60        | \$575        | 339  | 18CT43S | \$172           | \$199.52        | \$215        | 45   | 2363F  | \$4,828         | \$5,600.48      | \$6,005      | 21   | 2612    | \$11,080        | \$12,852.80     | \$13,850     | 259  | 303U    | \$352           | \$408.32        | \$439        | 227  |
| 151242  | \$508           | \$589.28        | \$635        | 339  | 18CT45M | \$168           | \$194.88        | \$209        | 45   | 2363R  | \$1,344         | \$1,559.04      | \$1,679      | 21   | 2613    | \$9,352         | \$10,883.36     | \$11,639     | 259  | 301     | \$28            | \$32.48         | \$34         | 245  |
| 151262  | \$39            | \$45.24         | \$48         | 414  | 18CT45S | \$168           | \$194.88        | \$209        | 45   | 2363RQ | \$2,256         | \$2,616.96      | \$2,819      | 21   | 2614    | \$9,204         | \$10,676.64     | \$11,305     | 259  | 301P    | \$98            | \$111.36        | \$120        | 159  |
| 151263  | \$47            | \$54.92         | \$58         | 414  | 18CT55M | \$212           | \$245.92        | \$265        | 45   | 2363S  | \$2,764         | \$3,206.24      | \$3,455      | 21   | 2615    | \$148           | \$171.68        | \$185        | 174  | 313     | \$628           | \$728.48        | \$785        | 200  |
| 151264  | \$64            | \$74.24         | \$80         | 414  | 18CT55S | \$212           | \$245.92        | \$265        | 45   | 2363V  | \$600           | \$696.00        | \$750        | 21   | 2616    | \$176           | \$204.16        | \$219        | 174  | 310G    | \$168           | \$194.88        | \$210        | 228  |
| 151260  | \$152           | \$176.32        | \$190        | 414  | 18R063S | \$172           | \$199.52        | \$215        | 45   | 2363VQ | \$804           | \$932.64        | \$1,005      | 21   | 25      | \$45            | \$52.20         | \$56         | 159  | 322E    | \$208           | \$241.28        | \$255        | 228  |
| 151261  | \$276           | \$320.16        | \$345        | 414  | 18R083S | \$180           | \$208.80        | \$225        | 45   | 2363VT | \$1,216         | \$1,410.56      | \$1,520      | 21   | 2501    | \$43,096        | \$49,991.36     | \$53,869     | 252  | 324E    | \$272           | \$315.52        | \$340        | 228  |
| 151500  | \$12            | \$13.92         | \$14         | 407  | 18RT63M | \$160           | \$185.60        | \$200        | 45   | 2363W  | \$1,896         | \$2,199.36      | \$2,370      | 21   | 2501B   | \$38,784        | \$44,989.44     | \$48,480     | 252  | 327     | \$592           | \$686.72        | \$739        | 68   |
| 151501  | \$12            | \$13.92         | \$15         | 407  | 18RT63S | \$160           | \$185.60        | \$200        | 45   | 2364   | \$672           | \$779.52        | \$840        | 131  | 2585    | \$5.84          | \$6.77          | \$7.30       | 42   | 327R    | \$236           | \$273.76        | \$295        | 68   |
| 151502  | \$15            | \$17.40         | \$18         | 407  | 194     | \$788           | \$914.08        | \$985        | 257  | 2365   | \$264           | \$306.24        | \$330        | 132  | 2586    | \$296           | \$343.36        | \$369        | 195  | 329     | \$748           | \$867.88        | \$935        | 68   |
| 151503  | \$16            | \$18.56         | \$19         | 407  | 195     | \$1,508         | \$1,749.28      | \$1,885      | 257  | 2366   | \$532           | \$617.12        | \$665        | 132  | 2590    | \$3.92          | \$4.55          | \$4.90       | 42   | 329R    | \$448           | \$519.68        | \$560        | 68   |
| 151520  | \$6.64          | \$7.70          | \$8.30       | 407  | 196     | \$2,968         | \$3,442.88      | \$3,709      | 257  | 2367   | \$420           | \$487.20        | \$525        | 132  | 2591    | \$3.92          | \$4.55          | \$4.90       | 42   | 325     | \$168           | \$194.88        | \$210        | 174  |
| 151521  | \$8.80          | \$10.21         | \$11         | 407  | 19810   | \$23            | \$26.68         | \$28         | 32   | 2367M  | \$336           | \$389.76        | \$420        | 132  | 2592    | \$3.92          | \$4.55          | \$4.90       | 42   | 325P    | \$200           | \$232.00        | \$249        | 174  |
| 151522  | \$9.60          | \$11.14         | \$12         | 407  | 19815   | \$32            | \$37.12         | \$40         | 32   | 2368   | \$444           | \$515.04        | \$555        | 132  | 2593    | \$4.64          | \$5.38          | \$5.80       | 42   | 33      | \$108           | \$125.28        | \$135        | 159  |
| 151523  | \$15            | \$17.40         | \$18         | 407  | 19820   | \$44            | \$51.04         | \$55         | 32   | 2369   | \$460           | \$533.60        | \$575        | 132  | 2594HL  | \$380           | \$440.80        | \$475        | 195  | 330     | \$1,000         | \$1,160.00      | \$1,250      | 68   |
| 151524  | \$24            | \$27.84         | \$29         | 407  | 19825   | \$57            | \$66.12         | \$71         | 32   | 2371   | \$6,440         | \$7,470.40      | \$8,050      | 131  | 2594HLX | \$504           | \$584.64        | \$630        | 194  | 330G    | \$1,616         | \$1,874.56      | \$2,020      | 415  |
| 151525  | \$36            | \$41.76         | \$44         | 407  | 19830   | \$73            | \$84.68         | \$91         | 32   | 2373   | \$128           | \$148.48        | \$159        | 250  | 26      | \$48            | \$55.68         | \$59         | 159  | 330R    | \$400           | \$464.00        | \$500        | 68   |
| 151530  | \$11            | \$12.76         | \$13         | 414  | 19840   | \$112           | \$129.92        | \$139        | 32   | 2374   | \$272           | \$315.52        | \$340        | 250  | 26001   | \$3,848         | \$4,463.68      | \$4,810      | 401  | 3310    | \$2,380         | \$2,760.80      | \$2,975      | 415  |
| 151531  | \$17            | \$19.72         | \$21         | 414  | 200     | \$44            | \$51.04         | \$55         | 247  | 2375   | \$120           | \$139.20        | \$149        | 250  | 26003   | \$3,848         | \$4,463.68      | \$4,810      | 402  | 332     | \$976           | \$1,132.16      | \$1,220      | 68   |
| 151532  | \$24            | \$27.84         | \$30         | 414  | 200A    | \$1,444         | \$1,675.04      | \$1,805      | 247  | 2376   | \$136           | \$157.76        | \$170        | 250  | 26003R  | \$5,784         | \$6,709.44      | \$7,229      | 401  | 3320    | \$4,032         | \$4,677.12      | \$5,039      | 415  |
| 151533  | \$33            | \$38.28         | \$41         | 414  | 2010    | \$152           | \$176.32        | \$190        | 240  | 2377   | \$148           | \$171.68        | \$185        | 250  | 2601    | \$236           | \$273.76        | \$295        | 203  | 332R    | \$392           | \$454.72        | \$489        | 68   |
| 151535  | \$11            | \$12.76         | \$13         | 414  | 2011    | \$148           | \$171.68        | \$185        | 240  | 2378   | \$232           | \$269.12        | \$289        | 250  | 2610R   | \$272           | \$315.52        | \$340        | 203  | 3330    | \$5,408         | \$6,273.28      | \$6,759      | 415  |
| 151536  | \$17            | \$19.72         | \$21         | 414  | 204G    | \$200           | \$232.00        | \$250        | 195  | 2380   | \$6,880         | \$7,990.80      | \$8,600      | 242  | 262G    | \$336           | \$389.76        | \$419        | 199  | 3340    | \$8,990         | \$10,416.80     | \$11,225     | 415  |
| 151537  | \$24            | \$27.84         | \$30         | 414  | 204GR   | \$208           | \$241.28        | \$260        | 195  | 2380A  | \$500           | \$580.00        | \$625        | 242  | 262G    | \$356           | \$412.96        | \$445        | 199  | 3400    | \$244           | \$283.04        | \$305        | 224  |
| 151538  | \$33            | \$38.28         | \$41         | 414  | 205     | \$260           | \$301.80        | \$325        | 199  | 2380B  | \$500           | \$580.00        | \$625        | 242  | 264G    | \$480           | \$566.80        | \$600        | 199  | 3401E   | \$256           | \$296.36        | \$320        | 224  |
| 153094  | \$96            | \$111.36        | \$120        | 421  | 205G    | \$212           | \$245.92        | \$265        | 195  | 2381   | \$524           | \$607.84        | \$655        | 243  | 265G    | \$532           | \$617.12        | \$665        | 199  | 34018   | \$264           | \$306.24        | \$330        | 224  |
| 153095  | \$168           | \$194.88        | \$210        | 421  | 205GR   | \$224           | \$259.84        | \$279        | 195  | 2381A  | \$168           | \$194.88        | \$210        | 243  | 266G    | \$668           | \$1,006.88      | \$1,085      | 199  | 34020   | \$320           | \$374.80        | \$390        | 224  |
| 153100  | \$24            | \$27.84         | \$30         | 465  | 206G    | \$216           | \$250.56        | \$270        | 195  | 2382   | \$224           | \$259.84        | \$280        | 239  | 266R    | \$328           | \$380.48        | \$410        | 203  | 34022   | \$292           | \$338.72        | \$365        | 224  |
| 153101  | \$24            | \$27.84         | \$30         | 465  | 206GR   | \$240           | \$278.40        | \$299        | 195  | 2382A  | \$136           | \$157.76        | \$170        | 239  | 267G    | \$280           | \$324.80        | \$350        | 195  | 347     | \$316           | \$366.36        | \$395        | 66   |
| 153102  | \$25            | \$29.00         | \$31         | 465  | 207G    | \$280           | \$324.80        | \$350        | 195  | 2386   | \$560           | \$649.60        | \$699        | 195  | 267GCA  | \$312           | \$361.92        | \$390        | 194  | 348     | \$220           | \$255.20        | \$275        | 66   |
| 153103  | \$26            | \$30.16         | \$32         | 465  | 207GHL  | \$280           | \$324.80        | \$350        | 195  | 24     | \$40            | \$46.40         | \$49         | 159  | 268G    | \$320           | \$371.20        | \$400        | 195  | 349     | \$624           | \$723.84        | \$779        | 18   |
| 153104  | \$28            | \$32.48         | \$34         | 465  | 207GI   | \$240           | \$278.40        | \$299        | 195  | 2401   | \$1,048         | \$1,215.68      | \$1,309      | 254  | 268GHL  | \$312           | \$361.92        | \$389        | 195  | 349E    | \$448           | \$519.68        | \$560        | 18   |
| 153107  | \$236           | \$273.76        | \$295        | 421  | 207GMS  | \$324           | \$375.84        | \$405        | 195  | 2402N  | \$608           | \$705.28        | \$759        | 254  | 268GI   | \$272           | \$315.52        | \$340        | 195  | 35      | \$124           | \$143.84        | \$155        | 159  |
| 153200  | \$5.92          | \$6.87          | \$7.40       | 441  | 207GX   | \$388           | \$450.08        | \$485        | 194  | 2403   | \$1,224         | \$1,419.84      | \$1,530      | 254  | 268G    | \$440           | \$510.40        | \$550        | 194  | 350     | \$256           | \$296.36        | \$320        | 66   |
| 153201  | \$6.16          | \$7.15          | \$7.70       | 441  | 208G    | \$700           | \$812.00        | \$875        | 201  | 2403A  | \$700           | \$812.00        | \$875        | 254  | 268GC   | \$348           | \$403.68        | \$435        | 195  | 350D19C | \$62            | \$71.92         | \$77         | 66   |
| 153202  | \$5.20          | \$6.03          | \$6.50       | 441  | 209CA   | \$284           | \$329.44        | \$355        | 194  | 2405   | \$1,552         | \$1,800.32      | \$1,940      | 254  | 268GHL  | \$344           | \$399.04        | \$429        | 195  | 350D19G | \$62            | \$71.92         | \$77         | 66   |
| 153203  | \$5.20          | \$6.03          | \$6.50       | 441  | 21      | \$26            | \$30.16         | \$32         | 199  | 2406N  | \$900           | \$1,044.00      | \$1,125      | 254  | 269GI   | \$296           | \$343.36        | \$370        | 195  | 350D19S | \$112           | \$129.92        | \$139        | 66   |
| 153205  | \$7.68          | \$8.91          | \$9.60       | 441  | 210     | \$2,560         | \$2,969.60      | \$3,200      | 209  | 2406E  | \$1,840         | \$2,134.40      | \$2,300      | 254  | 269GC   | \$480           | \$566.80        | \$599        | 194  | 350F    | \$144           | \$167.04        | \$179        | 67   |
| 153206  | \$7.68          | \$8.91          | \$9.60       | 441  | 210R    | \$320           | \$371.20        | \$400        | 54   | 2408N  | \$1,064         | \$1,234.24      | \$1,330      | 254  | 27      | \$64            | \$74.24         | \$79         | 159  | 350P    | \$592           | \$686.72        | \$739        | 66   |
| 153207  | \$8.80          | \$10.21         | \$11         | 441  | 210GA   | \$368           | \$426.88        | \$460        | 54   | 2406E  | \$264           | \$306.24        | \$330        | 199  | 270     | \$376           | \$436.16        | \$469        | 199  | 350R    | \$1,124         | \$1,303.84      | \$1,405      | 66   |
| 153208  | \$11            | \$12.76         | \$13         | 441  | 211     | \$3,816         | \$4,426.56      | \$4,769      | 209  | 2412   | \$2,280         | \$2,644.80      | \$2,849      | 254  | 2700LP  | \$640           | \$742.40        | \$799        | 203  | 351     | \$400           | \$464.00        | \$499        | 18   |
| 1543PV  | \$420           | \$487.20        | \$525        | 58   | 212     | \$4,788         | \$5,554.08      | \$5,985      | 209  | 2412N  | \$1,320         | \$1,531.20      | \$1,650      | 254  | 270G    | \$300           | \$348.00        | \$375        | 199  | 351F    | \$236           | \$273.76        | \$295        | 19   |
| 1583LHG | \$70            | \$81.20         | \$87         | 128  | 21      | \$280           | \$324.80        | \$350        | 240  | 2416   | \$656           | \$760.96        | \$820        | 195  | 273GHL  | \$296           | \$343.36        | \$369        | 195  | 352     | \$188           | \$218.08        | \$235        | 17   |
| 1583LHG | \$60            | \$69.60         | \$75         | 128  | 22      | \$31            | \$36.36         | \$38         | 159  | 2420   | \$3,044         | \$3,531.04      | \$3,805      | 254  | 274     | \$352           | \$408.32        | \$440        | 199  | 353AT   | \$352           | \$408.32        | \$439        | 16   |
| 1586HD  | \$192           | \$222.72        | \$239        | 128  | 220C    | \$188           | \$218.08        | \$235        | 195  | 2425N  | \$1,768         | \$2,060.88      | \$2,209      | 254  | 274GI   | \$236           | \$273.76        | \$295        | 199  | 353F    | \$224           | \$259.84        | \$279        | 16   |
| 1586LHG | \$132           | \$153.12        | \$165        | 128  | 220D    | \$212           | \$245.92        | \$265        | 16   | 2435   | \$4,460         | \$5,173.60      | \$5,575      | 254  | 275     | \$568           | \$658.88        | \$709        | 199  | 354F    | \$188           | \$218.08        | \$235        | 17   |
| 1586LHG | \$116           | \$134.56        | \$145        | 128  | 226I    | \$240           | \$278.40        | \$299        | 16   | 2440   | \$7,760         | \$9,001.60      | \$9,699      | 254  | 276     | \$140           | \$162.40        | \$175        | 202  | 354P    | \$272           | \$315.52        | \$340        | 17   |
| 1586HD  | \$256           | \$296.36        | \$319        | 128  | 226A    | \$216           | \$250.56        | \$270        | 16   | 2450   | \$7,368         | \$8,542.88      | \$9,060      | 254  | 276G    | \$152           | \$176.32        | \$189        | 202  | 355     | \$1,184         | \$1,373.44      | \$1,479      | 66   |
| 1586HD  | \$260           | \$301.60        | \$325        | 128  | 226E    | \$256           | \$296.36        | \$319        | 16   | 2460   | \$13,908        | \$16,133.28     | \$17,365     | 252  | 278     | \$176           | \$204.16        | \$219        | 202  | 355D26M | \$104           | \$120.64        | \$130        | 66   |
| 1586LHG | \$232           | \$269.12        | \$289        | 128  | 226E    | \$144           | \$167.04        | \$179        | 16   | 2460A  | \$5,712         | \$6,625.92      | \$7,140      | 252  | 278G    | \$188           | \$218.08        | \$235        | 202  | 355D31M | \$124           | \$143.84        | \$155        | 66   |
| 1586LSW | \$144           | \$167.04        | \$180        | 128  | 226T    | \$192</         |                 |              |      |        |                 |                 |              |      |         |                 |                 |              |      |         |                 |                 |              |      |

| Código  | Precio Distrib. | Precio Dis. IVA | Precio Lista | Pág. | Código  | Precio Distrib. | Precio Dis. IVA | Precio Lista | Pág. | Código  | Precio Distrib. | Precio Dis. IVA | Precio Lista | Pág. | Código | Precio Distrib. | Precio Dis. IVA | Precio Lista | Pág. | Código   | Precio Distrib. | Precio Dis. IVA | Precio Lista | Pág. |
|---------|-----------------|-----------------|--------------|------|---------|-----------------|-----------------|--------------|------|---------|-----------------|-----------------|--------------|------|--------|-----------------|-----------------|--------------|------|----------|-----------------|-----------------|--------------|------|
| 4050    | \$2,612         | \$2,029.92      | \$3,265      | 125  | 42HK    | \$312           | \$361.92        | \$390        | 230  | 4915    | \$792           | \$918.72        | \$989        | 57   | 616B   | \$63            | \$73.08         | \$78         | 176  | 620M     | \$63            | \$73.08         | \$78         | 95   |
| 4051    | \$216           | \$250.56        | \$270        | 125  | 42L10   | \$1,404         | \$1,628.64      | \$1,755      | 165  | 4916    | \$992           | \$1,150.72      | \$1,240      | 57   | 616DB  | \$140           | \$162.40        | \$175        | 176  | 620G     | \$61            | \$70.76         | \$76         | 95   |
| 4052    | \$336           | \$389.76        | \$420        | 125  | 42L4    | \$536           | \$621.76        | \$669        | 165  | 4920    | \$228           | \$264.48        | \$285        | 57   | 624DB  | \$152           | \$176.32        | \$190        | 176  | 620GM    | \$65            | \$75.40         | \$81         | 95   |
| 4053    | \$328           | \$380.48        | \$410        | 126  | 42L5    | \$720           | \$835.20        | \$900        | 165  | 4922    | \$544           | \$631.04        | \$670        | 57   | 6500X  | \$280           | \$324.80        | \$350        | 123  | 620HM    | \$68            | \$78.88         | \$84         | 95   |
| 406     | \$468           | \$542.88        | \$586        | 209  | 42L6    | \$916           | \$1,062.56      | \$1,145      | 165  | 4923    | \$908           | \$1,063.28      | \$1,135      | 57   | 6501X  | \$332           | \$385.12        | \$415        | 123  | 620H     | \$63            | \$73.88         | \$78         | 95   |
| 406PRO  | \$776           | \$900.16        | \$969        | 209  | 42L8    | \$1,300         | \$1,508.00      | \$1,625      | 165  | 495     | \$240           | \$278.40        | \$299        | 160  | 652X   | \$88            | \$102.08        | \$109        | 123  | 620RM    | \$69            | \$80.04         | \$86         | 95   |
| 406W    | \$492           | \$570.72        | \$615        | 209  | 42M10   | \$468           | \$542.88        | \$585        | 165  | 496     | \$196           | \$227.36        | \$245        | 160  | 653X   | \$96            | \$111.36        | \$120        | 123  | 620UM    | \$72            | \$83.52         | \$89         | 95   |
| 407     | \$60            | \$69.60         | \$74         | 172  | 42M4    | \$184           | \$213.44        | \$229        | 165  | 5       | \$68            | \$78.88         | \$84         | 245  | 654X   | \$112           | \$129.92        | \$140        | 123  | 6210     | \$68            | \$78.88         | \$84         | 95   |
| 408     | \$600           | \$696.00        | \$749        | 209  | 42M5    | \$240           | \$278.40        | \$300        | 165  | 50-1/2  | \$61            | \$70.76         | \$76         | 56   | 656X   | \$132           | \$153.12        | \$165        | 123  | 6210M    | \$75            | \$87.00         | \$93         | 95   |
| 408P    | \$120           | \$139.20        | \$149        | 172  | 42M6    | \$308           | \$357.28        | \$385        | 165  | 50-1/4  | \$29            | \$33.64         | \$36         | 56   | 684    | \$168           | \$194.88        | \$210        | 65   | 62110    | \$80            | \$92.00         | \$100        | 95   |
| 408PRO  | \$1,168         | \$1,354.88      | \$1,459      | 209  | 42M8    | \$420           | \$487.20        | \$525        | 165  | 50-3/16 | \$28            | \$32.48         | \$35         | 56   | 685    | \$208           | \$241.28        | \$259        | 65   | 6212     | \$72            | \$83.52         | \$89         | 95   |
| 408W    | \$628           | \$726.48        | \$785        | 209  | 4331    | \$432           | \$501.12        | \$539        | 125  | 50-3/8  | \$41            | \$47.56         | \$51         | 56   | 686    | \$240           | \$278.40        | \$300        | 182  | 6212M    | \$88            | \$102.08        | \$109        | 95   |
| 40P     | \$32            | \$37.12         | \$39         | 245  | 4332    | \$784           | \$904.44        | \$980        | 125  | 50-5/16 | \$36            | \$41.76         | \$45         | 56   | 686A   | \$200           | \$232.00        | \$250        | 182  | 6213M    | \$96            | \$111.36        | \$119        | 95   |
| 40S     | \$184           | \$213.44        | \$229        | 174  | 4333    | \$2,000         | \$2,320.00      | \$2,500      | 125  | 506     | \$80            | \$92.80         | \$100        | 150  | 686B   | \$188           | \$218.08        | \$235        | 183  | 6214     | \$77            | \$89.32         | \$96         | 95   |
| 40SP    | \$216           | \$250.56        | \$270        | 174  | 4334    | \$3,882         | \$4,514.72      | \$4,865      | 125  | 50607   | \$25            | \$29.00         | \$31         | 159  | 686C   | \$212           | \$245.92        | \$265        | 182  | 6216     | \$80            | \$92.80         | \$100        | 95   |
| 410     | \$960           | \$1,113.60      | \$1,199      | 209  | 4404M   | \$13            | \$15.08         | \$16         | 79   | 5060A   | \$114           | \$120.64        | \$130        | 150  | 686D   | \$208           | \$241.28        | \$260        | 182  | 623      | \$23            | \$26.00         | \$28         | 158  |
| 410PRO  | \$2,012         | \$2,333.92      | \$2,515      | 209  | 4405    | \$12            | \$13.92         | \$14         | 78   | 506P    | \$84            | \$97.44         | \$105        | 150  | 689    | \$140           | \$162.40        | \$175        | 184  | 624UR    | \$1,424         | \$1,651.84      | \$1,779      | 164  |
| 410W    | \$1,008         | \$1,189.28      | \$1,259      | 209  | 4405M   | \$13            | \$15.08         | \$16         | 79   | 506S    | \$80            | \$92.80         | \$100        | 150  | 689A   | \$144           | \$167.04        | \$180        | 184  | 624UR    | \$988           | \$1,146.08      | \$1,235      | 164  |
| 41-1/2  | \$53            | \$61.48         | \$66         | 56   | 4406    | \$12            | \$13.92         | \$14         | 78   | 50-7/16 | \$51            | \$59.16         | \$63         | 56   | 690    | \$296           | \$343.36        | \$369        | 183  | 625      | \$63            | \$73.08         | \$78         | 158  |
| 41-1/4  | \$25            | \$29.00         | \$31         | 56   | 4406M   | \$13            | \$15.08         | \$16         | 79   | 508     | \$116           | \$134.56        | \$145        | 150  | 690A   | \$148           | \$171.68        | \$185        | 184  | 629      | \$84            | \$97.44         | \$105        | 158  |
| 412     | \$1,320         | \$1,531.20      | \$1,649      | 209  | 4407    | \$12            | \$13.92         | \$14         | 78   | 50809   | \$28            | \$32.48         | \$34         | 159  | 690AN  | \$22            | \$25.52         | \$27         | 184  | 630      | \$112           | \$129.92        | \$140        | 158  |
| 412PRO  | \$2,508         | \$2,909.28      | \$3,135      | 209  | 4407M   | \$13            | \$15.08         | \$16         | 79   | 508P    | \$120           | \$139.20        | \$150        | 150  | 690F   | \$244           | \$283.04        | \$305        | 183  | 631      | \$116           | \$134.56        | \$145        | 158  |
| 412W    | \$1,384         | \$1,605.44      | \$1,730      | 209  | 4408    | \$12            | \$13.92         | \$14         | 78   | 508S    | \$116           | \$134.56        | \$145        | 150  | 691    | \$264           | \$306.24        | \$330        | 181  | 6310W    | \$58            | \$67.28         | \$72         | 94   |
| 41-3/8  | \$36            | \$41.76         | \$45         | 56   | 4408M   | \$13            | \$15.08         | \$16         | 79   | 50A     | \$232           | \$269.12        | \$290        | 56   | 691F   | \$316           | \$366.56        | \$395        | 183  | 6315W    | \$58            | \$67.28         | \$72         | 94   |
| 41-5/16 | \$29            | \$33.64         | \$36         | 56   | 4409    | \$12            | \$13.92         | \$14         | 78   | 510     | \$148           | \$171.68        | \$185        | 150  | 692F   | \$308           | \$357.28        | \$385        | 183  | 632      | \$160           | \$185.60        | \$200        | 158  |
| 41-5/8  | \$96            | \$111.36        | \$119        | 56   | 4409M   | \$13            | \$15.08         | \$16         | 79   | 51011   | \$39            | \$45.24         | \$49         | 159  | 70     | \$384           | \$445.44        | \$480        | 242  | 6320W    | \$58            | \$67.28         | \$72         | 94   |
| 416     | \$80            | \$92.80         | \$100        | 172  | 44-1/2  | \$53            | \$61.48         | \$66         | 56   | 510P    | \$152           | \$176.32        | \$190        | 150  | 704    | \$252           | \$292.32        | \$315        | 149  | 6325W    | \$59            | \$68.44         | \$73         | 94   |
| 416F    | \$116           | \$134.56        | \$145        | 172  | 44-1/4  | \$25            | \$29.00         | \$31         | 56   | 510S    | \$148           | \$171.68        | \$185        | 150  | 704G   | \$276           | \$320.16        | \$345        | 149  | 6327W    | \$60            | \$69.60         | \$75         | 94   |
| 416FR   | \$116           | \$134.56        | \$145        | 172  | 4410    | \$12            | \$13.92         | \$15         | 78   | 512     | \$208           | \$241.28        | \$260        | 150  | 704S   | \$244           | \$283.04        | \$305        | 149  | 633      | \$204           | \$236.64        | \$255        | 158  |
| 416P    | \$144           | \$167.04        | \$180        | 172  | 4410M   | \$14            | \$16.24         | \$17         | 79   | 51213   | \$48            | \$55.68         | \$59         | 159  | 706    | \$216           | \$250.56        | \$270        | 149  | 6330W    | \$60            | \$69.60         | \$75         | 94   |
| 416PR   | \$144           | \$167.04        | \$180        | 172  | 4411    | \$13            | \$15.08         | \$16         | 78   | 512P    | \$220           | \$255.20        | \$275        | 150  | 706G   | \$236           | \$273.76        | \$295        | 149  | 636AUR   | \$2,728         | \$3,164.48      | \$3,410      | 164  |
| 416R    | \$80            | \$92.80         | \$100        | 172  | 4411M   | \$14            | \$16.24         | \$17         | 79   | 512S    | \$208           | \$241.28        | \$260        | 150  | 706S   | \$208           | \$241.28        | \$260        | 150  | 638UR    | \$2,184         | \$2,533.44      | \$2,729      | 164  |
| 416T    | \$96            | \$111.36        | \$120        | 171  | 4412    | \$13            | \$15.08         | \$16         | 78   | 51415   | \$56            | \$64.96         | \$70         | 159  | 708    | \$224           | \$259.84        | \$280        | 149  | 639      | \$336           | \$389.76        | \$419        | 94   |
| 416TN   | \$132           | \$153.12        | \$165        | 171  | 4412M   | \$14            | \$16.24         | \$17         | 79   | 515     | \$408           | \$473.28        | \$509        | 150  | 708G   | \$244           | \$283.04        | \$305        | 149  | 6412     | \$116           | \$134.56        | \$145        | 164  |
| 416TR   | \$96            | \$111.36        | \$120        | 171  | 4413M   | \$14            | \$16.24         | \$17         | 79   | 515A    | \$224           | \$259.84        | \$279        | 89   | 708S   | \$216           | \$250.56        | \$270        | 149  | 6416     | \$256           | \$296.96        | \$320        | 164  |
| 416X    | \$240           | \$278.40        | \$300        | 171  | 4414    | \$14            | \$16.24         | \$17         | 78   | 515B    | \$408           | \$473.28        | \$509        | 150  | 710    | \$276           | \$320.16        | \$345        | 149  | 648UR    | \$4,548         | \$5,275.68      | \$5,685      | 164  |
| 416XR   | \$240           | \$278.40        | \$300        | 171  | 4416    | \$14            | \$16.24         | \$17         | 78   | 51617   | \$62            | \$71.92         | \$77         | 159  | 710G   | \$300           | \$340.00        | \$375        | 149  | 650      | \$4,612         | \$5,349.92      | \$5,765      | 224  |
| 41-7/16 | \$46            | \$53.36         | \$57         | 56   | 44-3/16 | \$36            | \$41.76         | \$45         | 56   | 518     | \$582           | \$686.72        | \$740        | 150  | 710S   | \$268           | \$310.88        | \$335        | 149  | 650-1    | \$1,112         | \$1,289.92      | \$1,390      | 225  |
| 4182    | \$1,916         | \$2,222.56      | \$2,395      | 66   | 44-5/16 | \$29            | \$33.64         | \$36         | 56   | 51819   | \$84            | \$97.44         | \$105        | 159  | 712    | \$364           | \$422.24        | \$455        | 149  | 650-1/2  | \$1,960         | \$2,273.60      | \$2,450      | 225  |
| 4186    | \$1,356         | \$1,572.96      | \$1,695      | 66   | 44-5/8  | \$96            | \$111.36        | \$119        | 56   | 5185    | \$92            | \$106.72        | \$115        | 150  | 712G   | \$396           | \$459.36        | \$495        | 149  | 650-1/2P | \$1,048         | \$1,215.68      | \$1,310      | 225  |
| 41A     | \$224           | \$259.84        | \$280        | 56   | 44-7/16 | \$46            | \$53.36         | \$57         | 56   | 5200CB  | \$1,120         | \$1,299.20      | \$1,399      | 72   | 712S   | \$352           | \$408.32        | \$440        | 149  | 650-1/4  | \$1,232         | \$1,423.12      | \$1,539      | 225  |
| 420     | \$96            | \$111.36        | \$120        | 172  | 44A     | \$224           | \$259.84        | \$280        | 56   | 5201CD  | \$1,000         | \$1,160.00      | \$1,250      | 72   | 715    | \$768           | \$890.88        | \$960        | 149  | 650-1/4P | \$656           | \$760.96        | \$820        | 225  |
| 4205    | \$388           | \$426.88        | \$460        | 127  | 460     | \$1,900         | \$2,204.00      | \$2,375      | 209  | 5228P-1 | \$61            | \$70.76         | \$76         | 459  | 715G   | \$840           | \$974.40        | \$1,049      | 149  | 650-1/2  | \$944           | \$1,095.04      | \$1,180      | 225  |
| 4205A   | \$612           | \$709.92        | \$765        | 127  | 461     | \$2,704         | \$3,136.64      | \$3,380      | 209  | 524     | \$896           | \$1,039.36      | \$1,120      | 150  | 715S   | \$748           | \$867.68        | \$935        | 149  | 650-1/2P | \$644           | \$747.04        | \$805        | 225  |
| 4205F   | \$192           | \$222.72        | \$239        | 127  | 462     | \$4,624         | \$5,363.84      | \$5,780      | 209  | 524S    | \$896           | \$1,039.36      | \$1,120      | 150  | 716    | \$1,248         | \$1,447.68      | \$1,560      | 149  | 650-1/4  | \$944           | \$1,095.04      | \$1,180      | 225  |
| 420P    | \$152           | \$176.32        | \$189        | 172  | 46300   | \$47,720        | \$55,355.20     | \$59,649     | 411  | 5254TH  | \$428           | \$496.48        | \$535        | 240  | 716G   | \$1,348         | \$1,563.68      | \$1,685      | 149  | 650-1/4P | \$644           | \$747.04        | \$805        | 225  |
| 420PR   | \$160           | \$186.60        | \$200        | 172  | 46301   | \$66,164        | \$76,750.24     | \$82,705     | 411  | 5400CB  | \$2,160         | \$2,505.60      | \$2,700      | 74   | 716S   | \$1,212         | \$1,405.92      | \$1,515      | 149  | 650-1P   | \$644           | \$747.04        | \$805        | 225  |
| 420R    | \$96            | \$111.36        | \$120        | 172  | 46302   | \$94,520        | \$109,642.00    | \$118,150    | 411  | 5400PD  | \$4,056         | \$4,704.96      | \$5,069      | 73   | 72     | \$384           | \$445.44        | \$480        | 242  | 650-2    | \$1,960         |                 |              |      |

| Código     | Precio Distrib. | Precio Dis. IVA | Precio Lista | Pág. | Código | Precio Distrib. | Precio Dis. IVA | Precio Lista | Pág. | Código | Precio Distrib. | Precio Dis. IVA | Precio Lista | Pág. | Código  | Precio Distrib. | Precio Dis. IVA | Precio Lista | Pág. | Código   | Precio Distrib. | Precio Dis. IVA | Precio Lista | Pág. |
|------------|-----------------|-----------------|--------------|------|--------|-----------------|-----------------|--------------|------|--------|-----------------|-----------------|--------------|------|---------|-----------------|-----------------|--------------|------|----------|-----------------|-----------------|--------------|------|
| 8631       | 349             | 452.24          | 542          | 94   | 9212   | 62              | 771.92          | 977          | 97   | 9622   | 328             | 332.48          | 334          | 96   | AA1960  | 462             | 771.92          | 777          | 468  | ALLF13M  | 467             | 777.72          | 983          | 162  |
| 8632       | 442             | 448.72          | 458          | 94   | 9212M  | 76              | 988.16          | 975          | 97   | 9623   | 328             | 332.48          | 334          | 96   | AA2070  | 470             | 811.20          | 847          | 468  | ALLF25   | 492             | 222.72          | 240          | 161  |
| 8634       | 444             | 51.04           | 555          | 94   | 9213M  | 184             | 97.44           | 1105         | 97   | 9624   | 328             | 332.48          | 335          | 96   | AA2180  | 488             | 1102.08         | 1109         | 468  | ALLF30   | 492             | 278.40          | 299          | 161  |
| 8635       | 51              | 59.16           | 63           | 94   | 9214   | 68              | 78.88           | 84           | 97   | 9625   | 331             | 335.96          | 338          | 96   | AA22100 | 473             | 84.68           | 91           | 468  | ALLF7    | 493             | 138.28          | 141          | 162  |
| 8636       | 570             | 81.20           | 87           | 94   | 9216   | 70              | 81.20           | 84           | 97   | 9626   | 332             | 337.12          | 339          | 96   | AA23100 | 496             | 1111.36         | 1120         | 468  | ALLF7M   | 493             | 138.28          | 141          | 162  |
| 8643       | 988             | 1102.08         | 1109         | 94   | 9218   | 1104            | 1120.64         | 1130         | 97   | 9627   | 332             | 337.12          | 340          | 96   | AB1     | 1792            | 12.078.72       | 12.240       | 246  | ALLF87   | 498             | 178.88          | 184          | 162  |
| 8652       | 441             | 47.56           | 51           | 94   | 9230M  | 404             | 468.64          | 505          | 97   | 96-314 | 1164            | 1190.24         | 1205         | 96   | ABB     | 1244            | 11.443.04       | 11.555       | 246  | ALLFB7M  | 498             | 178.88          | 184          | 162  |
| 8671       | 442             | 48.72           | 52           | 94   | 9231M  | 660             | 765.60          | 825          | 97   | 96-318 | 63              | 973.08          | 718          | 96   | AC1740  | 336             | 41.76           | 45           | 468  | ALLFH9   | 510             | 165.60          | 200          | 161  |
| 8680       | 337             | 42.92           | 46           | 94   | 925    | 457             | 66.12           | 71           | 196  | 9631   | 334             | 339.44          | 342          | 96   | AC1650  | 464             | 74.24           | 80           | 468  | ALLFH9M  | 510             | 165.60          | 200          | 161  |
| 8682       | 441             | 47.56           | 51           | 94   | 925M   | 55              | 63.80           | 68           | 97   | 9632   | 336             | 341.76          | 345          | 96   | AC1960  | 480             | 92.80           | 100          | 468  | ALLF9    | 555             | 463.80          | 468          | 162  |
| 8683       | 50              | 58.00           | 62           | 94   | 926    | 61              | 70.76           | 76           | 196  | 9633   | 338             | 344.08          | 347          | 96   | AC2070  | 492             | 106.72          | 115          | 468  | ALLF9M   | 555             | 463.80          | 468          | 162  |
| 8684       | 52              | 60.32           | 64           | 94   | 926M   | 98              | 1102.08         | 1110         | 194  | 9634   | 339             | 345.24          | 348          | 96   | AC2180  | 492             | 106.72          | 115          | 468  | ALLFP10  | 562             | 60.32           | 65           | 162  |
| 8685       | 72              | 83.52           | 89           | 94   | 927    | 67              | 77.72           | 83           | 196  | 9635   | 344             | 351.04          | 355          | 96   | AC22100 | 473             | 84.68           | 91           | 468  | ALLFP10M | 562             | 60.32           | 65           | 162  |
| 8686       | 73              | 84.68           | 91           | 94   | 928M   | 1108            | 1125.28         | 1135         | 194  | 9636   | 361             | 370.76          | 376          | 96   | AC23100 | 484             | 97.44           | 105          | 468  | ALLFX8   | 662             | 171.92          | 177          | 162  |
| 8687       | 56              | 64.96           | 69           | 94   | 929    | 72              | 83.52           | 89           | 196  | 9642   | 366             | 376.56          | 382          | 96   | ADT01   | 1112            | 1129.92         | 1140         | 225  | ALLFX8M  | 662             | 171.92          | 177          | 162  |
| 8688       | 1104            | 120.64          | 129          | 94   | 9300MS | 392             | 1106.72         | 1115         | 98   | 9643   | 376             | 388.16          | 395          | 96   | AEE401  | 443             | 498.88          | 53           | 479  | ALLF9    | 776             | 68.16           | 95           | 163  |
| 86A        | 248             | 287.68          | 309          | 54   | 9307F  | 348             | 403.68          | 435          | 107  | 96-516 | 58              | 67.28           | 72           | 56   | AEE402  | 443             | 498.88          | 53           | 479  | ALLFL7   | 544             | 174.24          | 179          | 163  |
| 86A-1/2    | 448             | 55.68           | 59           | 54   | 9308   | 1140            | 1162.40         | 1175         | 98   | 96-518 | 1140            | 1162.40         | 1175         | 98   | AEE403  | 443             | 498.88          | 53           | 479  | ALLFN8   | 657             | 66.12           | 71           | 163  |
| 86A-1/4    | 25              | 29.00           | 31           | 54   | 9308L  | 300             | 348.00          | 375          | 107  | 9652   | 336             | 341.76          | 344          | 96   | AEE404  | 443             | 498.88          | 53           | 479  | ALLFN7   | 770             | 81.20           | 87           | 163  |
| 86A-1x12   | 176             | 204.16          | 219          | 54   | 9309M  | 1168            | 1194.88         | 1210         | 107  | 966    | 377             | 389.32          | 396          | 196  | AEE405  | 443             | 498.88          | 53           | 479  | ALLFN8P  | 566             | 64.96           | 69           | 163  |
| 86A-1x8    | 132             | 153.12          | 165          | 54   | 9309S  | 216             | 250.56          | 270          | 107  | 967    | 384             | 397.44          | 405          | 196  | AEM301  | 339             | 45.24           | 48           | 478  | ALLFN8S  | 599             | 90.04           | 96           | 163  |
| 86A-3/16   | 24              | 27.84           | 29           | 54   | 931    | 132             | 153.12          | 165          | 199  | 96-716 | 384             | 397.44          | 405          | 56   | AEM302  | 339             | 45.24           | 48           | 478  | AMC004   | 112             | 113.92          | 115          | 111  |
| 86A-3/4x12 | 1104            | 1120.64         | 1130         | 54   | 9310M  | 51              | 59.16           | 63           | 97   | 9671   | 336             | 341.76          | 345          | 96   | AEM303  | 339             | 45.24           | 48           | 478  | AMC007   | 125             | 128.00          | 131          | 111  |
| 86A-3/4x8  | 84              | 97.44           | 105          | 54   | 9315MM | 960             | 997.60          | 1107         | 107  | 96710  | 1112            | 1129.92         | 1139         | 194  | AEM401  | 443             | 498.88          | 53           | 479  | AMC009   | 326             | 341.76          | 344          | 111  |
| 86A-3/8    | 31              | 35.96           | 38           | 54   | 9315W  | 51              | 59.16           | 63           | 97   | 968    | 396             | 411.36          | 420          | 196  | AEM402  | 443             | 498.88          | 53           | 479  | AMC004   | 112             | 113.92          | 114          | 111  |
| 86A-5/8    | 42              | 32.48           | 34           | 54   | 9320W  | 51              | 59.16           | 63           | 97   | 9680   | 332             | 337.12          | 340          | 96   | AEM403  | 443             | 498.88          | 53           | 479  | AMC004A  | 178             | 8.91            | 9.60         | 111  |
| 86A-5/8    | 42              | 32.48           | 34           | 54   | 9325W  | 51              | 59.16           | 63           | 97   | 9682   | 336             | 341.76          | 344          | 96   | AEM404  | 443             | 498.88          | 53           | 479  | AMC007   | 130             | 134.80          | 137          | 111  |
| 86A-7/16   | 40              | 46.40           | 49           | 54   | 9327W  | 52              | 60.32           | 65           | 97   | 9683   | 344             | 351.04          | 354          | 96   | AEM405  | 443             | 498.88          | 53           | 479  | AMC009   | 440             | 446.40          | 450          | 111  |
| 86A-7/8x12 | 136             | 157.76          | 170          | 54   | 9330W  | 52              | 60.32           | 65           | 97   | 9684   | 345             | 352.20          | 356          | 96   | AEM406  | 443             | 498.88          | 53           | 479  | AMC004   | 112             | 113.92          | 114          | 111  |
| 86A-7/8x8  | 1104            | 1120.64         | 1130         | 54   | 936    | 216             | 250.56          | 270          | 199  | 9685   | 362             | 371.92          | 377          | 96   | AEM407  | 443             | 498.88          | 53           | 479  | AMC016   | 1104            | 1120.64         | 1130         | 111  |
| 86B        | 300             | 348.00          | 375          | 54   | 938    | 184             | 97.44           | 1105         | 199  | 9686   | 364             | 374.24          | 379          | 96   | AEM408  | 443             | 498.88          | 53           | 479  | AMG004   | 120             | 123.20          | 125          | 111  |
| 86C        | 160             | 185.60          | 200          | 54   | 939W   | 228             | 334.08          | 360          | 97   | 9687   | 348             | 355.68          | 360          | 96   | AEM501  | 452             | 60.32           | 65           | 478  | AMG007   | 41              | 47.56           | 51           | 111  |
| 86D        | 1544            | 1631.04         | 1680         | 54   | 940    | 1104            | 1120.64         | 1130         | 199  | 9688   | 388             | 4102.08         | 4110         | 96   | AES001  | 328             | 332.48          | 334          | 478  | AMG009   | 662             | 171.92          | 177          | 111  |
| 86E-1/2    | 392             | 4106.72         | 4115         | 54   | 942    | 1124            | 1143.84         | 1155         | 199  | 9689   | 335             | 340.60          | 343          | 96   | AES002  | 328             | 332.48          | 334          | 478  | AMSD04   | 124             | 127.84          | 129          | 111  |
| 86E-1x12   | 280             | 324.80          | 350          | 54   | 945    | 63              | 73.08           | 78           | 196  | 9689M  | 1120            | 1139.20         | 1149         | 194  | AES003  | 328             | 332.48          | 334          | 478  | AMSD07   | 44              | 45.04           | 45           | 111  |
| 86E-3/4x12 | 168             | 194.88          | 210          | 54   | 946    | 68              | 78.88           | 84           | 194  | 96A    | 620             | 719.20          | 775          | 56   | AES004  | 328             | 332.48          | 334          | 478  | AMSD04   | 114             | 116.24          | 117          | 111  |
| 86E-5/8    | 1116            | 1134.56         | 1145         | 54   | 949M   | 392             | 4106.72         | 4115         | 194  | 975    | 366             | 376.56          | 382          | 207  | AES005  | 328             | 332.48          | 334          | 478  | AMSD04A  | 114             | 116.24          | 117          | 111  |
| 86E-7/8x12 | 220             | 255.20          | 275          | 54   | 947    | 76              | 88.16           | 95           | 196  | 976    | 366             | 376.56          | 382          | 207  | AES006  | 328             | 332.48          | 334          | 478  | AMSS07   | 130             | 134.80          | 137          | 111  |
| 86MM4      | 180             | 92.80           | 100          | 329  | 948    | 48              | 55.68           | 60           | 198  | 977    | 310             | 316.00          | 325          | 196  | AES007  | 328             | 332.48          | 334          | 478  | AMSS09   | 440             | 446.40          | 450          | 111  |
| 86MM6      | 184             | 97.44           | 105          | 329  | 949    | 54              | 62.64           | 67           | 198  | 978    | 316             | 314.56          | 315          | 196  | AES008  | 328             | 332.48          | 334          | 478  | ANM12    | 508             | 539.28          | 635          | 324  |
| 87Z20      | 188             | 218.08          | 235          | 57   | 95001  | 118             | 120.88          | 122          | 127  | 979    | 1124            | 1143.84         | 1155         | 196  | AES009  | 328             | 332.48          | 334          | 478  | ANM20    | 11712           | 11985.92        | 12140        | 323  |
| 87Z22      | 372             | 431.52          | 465          | 57   | 95002  | 119             | 122.04          | 123          | 127  | 979R   | 1140            | 1162.40         | 1175         | 196  | AES010  | 328             | 332.48          | 334          | 478  | ANM20A   | 11448           | 11679.68        | 11810        | 323  |
| 87P14      | 196             | 227.36          | 245          | 57   | 95003  | 313             | 326.88          | 328          | 127  | 9800A  | 396             | 459.36          | 486          | 96   | AES011  | 328             | 332.48          | 334          | 478  | ANM25    | 22440           | 22800.40        | 23060        | 323  |
| 8804       | 556             | 64.96           | 70           | 94   | 95004  | 330             | 34.80           | 35           | 127  | 9803   | 345             | 352.20          | 356          | 96   | AES012  | 328             | 332.48          | 334          | 478  | ANP40A   | 11208           | 11517.28        | 11635        | 325  |
| 8806       | 377             | 98.32           | 96           | 94   | 95005  | 44              | 51.04           | 55           | 127  | 9804   | 349             | 356.84          | 361          | 96   | AES013  | 328             | 332.48          | 334          | 478  | ANP60    | 11204           | 11286.64        | 11505        | 325  |
| 8808       | 1112            | 1129.92         | 1139         | 94   | 95006  | 1124            | 1143.84         | 1155         | 127  | 9805   | 360             | 369.60          | 374          | 96   | AES014  | 328             | 332.48          | 334          | 478  | ANP70    | 11366           | 11572.96        | 11685        | 324  |
| 8810       | 120             | 138.20          | 149          | 94   | 95006C | 400             | 464.00          | 500          | 106  | 9806   | 368             | 378.88          | 384          | 96   | AES015  | 328             | 332.48          | 334          | 478  | AP12     | 463             | 173.08          | 178          | 468  |
| 8812       | 1128            | 1148.48         | 1169         | 94   | 95008F | 332             | 336.12          | 345          | 106  | 9808   | 396             | 411.36          | 420          | 96   | AES016  | 328             | 332.48          | 334          | 478  | AP14     | 463             | 173.08          | 178          | 468  |
| 8816       | 468             | 378.88          | 384          | 94   | 95008G | 380             | 440.80          | 475          | 106  | 9810   | 1104            | 1120.64         | 1130         | 96   | AES017  | 336             | 341.76          | 344          | 479  | AP18     | 463             | 173.08          | 178          | 468  |
| 8843       | 180             | 92.80           | 100          | 94   | 95008T | 436             | 505.76          | 545          | 106  | 9812   | 1112            | 1129.92         | 1140         | 96   | AES018  | 336             | 341.76          | 344          | 479  | AP316    | 463             | 173.08          | 178          | 468  |
| 88R        | 1392            | 1614.72         | 1740         | 423  | 95010C | 476             | 552.16          | 586          | 106  | 9816   | 396             | 411.36          | 420          | 96   | AES019  | 336             | 341.76          | 344          | 479  | AP38     | 463             | 173.08          | 178          | 468  |
| 8S         | 1100            | 1116.00         | 1125         | 174  | 95010G | 456             | 528.96          | 570          | 106  | 9842   | 368             | 378.88          | 384          | 96   | AES020  | 336             | 341.76          | 344          | 479  | AP516    | 463             | 173.08          | 178          | 468  |
| 8SP        | 1120            | 1139.20         | 1149         | 174  | 95018T | 524             | 607.84          | 655          | 106  | 9843   | 370             | 381.20          | 387          | 96   | AES025  | 336             | 341.76          | 344          | 479  | AP532    | 463             | 173.08          | 178          | 468  |
| 906        | 55              | 63.80           | 68           | 202  | 95038  | 180             | 92.80           | 100          | 106  | 985    | 366             | 376.56          | 382          | 207  | AES4    |                 |                 |              |      |          |                 |                 |              |      |



| Código   | Precio Distrib. | Precio Dis. IVA | Precio Lista | Pág. | Código     | Precio Distrib. | Precio Dis. IVA | Precio Lista | Pág. | Código     | Precio Distrib. | Precio Dis. IVA | Precio Lista | Pág. | Código    | Precio Distrib. | Precio Dis. IVA | Precio Lista | Pág. | Código  | Precio Distrib. | Precio Dis. IVA | Precio Lista | Pág. |
|----------|-----------------|-----------------|--------------|------|------------|-----------------|-----------------|--------------|------|------------|-----------------|-----------------|--------------|------|-----------|-----------------|-----------------|--------------|------|---------|-----------------|-----------------|--------------|------|
| AS03     | \$940           | \$1,090.40      | \$1,175      | 294  | BAT00M     | \$376           | \$436.16        | \$469        | 487  | BC05/16    | \$60            | \$69.60         | \$74         | 23   | BG99/64   | \$12            | \$13.92         | \$14         | 27   | BR1204  | \$300           | \$348.00        | \$375        | 31   |
| AS06A    | \$1,448         | \$1,679.68      | \$1,810      | 294  | BAT100L    | \$376           | \$436.16        | \$469        | 487  | BC06/32    | \$18            | \$20.88         | \$22         | 23   | BMI1      | \$128           | \$148.48        | \$159        | 30   | BR1205  | \$188           | \$218.08        | \$235        | 31   |
| AS10A    | \$2,360         | \$2,737.60      | \$2,949      | 294  | BAT200     | \$1,652         | \$1,916.32      | \$2,065      | 263  | BC06/64    | \$15            | \$17.40         | \$18         | 23   | BMI2      | \$54            | \$62.64         | \$67         | 30   | BR1206  | \$192           | \$222.72        | \$240        | 31   |
| AS12A    | \$2,384         | \$2,765.44      | \$2,980      | 294  | BAT-RR618  | \$460           | \$533.60        | \$575        | 264  | BC06/8     | \$392           | \$454.72        | \$490        | 23   | BMI4      | \$42            | \$48.72         | \$52         | 30   | BR1207  | \$140           | \$162.40        | \$175        | 31   |
| AS20A    | \$12            | \$13.92         | \$14         | 111  | BAT-RR718A | \$636           | \$737.76        | \$795        | 264  | BAT-RR716  | \$132           | \$153.12        | \$165        | 23   | BMI3/4    | \$77            | \$89.32         | \$96         | 30   | BR1208  | \$76            | \$88.16         | \$95         | 31   |
| AS3007   | \$27            | \$31.32         | \$33         | 111  | BAT-TB610  | \$256           | \$296.96        | \$319        | 264  | BC07/32    | \$29            | \$33.64         | \$36         | 23   | BMI3/8    | \$46            | \$53.36         | \$57         | 30   | BR1402  | \$51            | \$59.16         | \$63         | 31   |
| AS3009   | \$37            | \$42.92         | \$46         | 111  | BAT-TB612  | \$424           | \$491.84        | \$529        | 264  | BAT-TB612  | \$15            | \$17.40         | \$18         | 23   | BMI5/16   | \$42            | \$48.72         | \$52         | 30   | BR1403  | \$58            | \$67.28         | \$72         | 31   |
| AS304    | \$14            | \$16.24         | \$17         | 111  | BAW1/16    | \$5.20          | \$6.03          | \$6.50       | 27   | BC09/16    | \$360           | \$417.60        | \$450        | 23   | BMI5/8    | \$64            | \$74.24         | \$80         | 30   | BR1404  | \$48            | \$55.68         | \$59         | 31   |
| AS307    | \$28            | \$32.48         | \$34         | 111  | BAW1/2     | \$96            | \$111.36        | \$120        | 27   | BC09/32    | \$50            | \$58.00         | \$62         | 23   | BMI7/16   | \$46            | \$53.36         | \$57         | 30   | BR1405  | \$52            | \$60.32         | \$64         | 31   |
| AS309    | \$40            | \$46.40         | \$49         | 111  | BAW1/4     | \$19            | \$22.04         | \$23         | 27   | BC09/64    | \$16            | \$18.56         | \$19         | 23   | BMI7/8    | \$104           | \$120.64        | \$130        | 30   | BR1406  | \$54            | \$62.64         | \$67         | 31   |
| ASPO1P   | \$33            | \$38.28         | \$41         | 341  | BAW1/8     | \$6.08          | \$7.05          | \$7.60       | 27   | BFI        | \$180           | \$208.80        | \$225        | 30   | BMI9/16   | \$57            | \$66.12         | \$71         | 30   | BR1407  | \$84            | \$97.44         | \$105        | 31   |
| ASPO1PX  | \$35            | \$40.60         | \$43         | 341  | BAW1/1/32  | \$38            | \$44.08         | \$47         | 27   | BFI-1/2    | \$308           | \$357.28        | \$385        | 30   | BMI1      | \$672           | \$773.92        | \$839        | 29   | BR1408  | \$48            | \$55.68         | \$60         | 31   |
| ASPM3B   | \$40            | \$46.40         | \$49         | 342  | BAW1/1/64  | \$8.80          | \$10.21         | \$11         | 27   | BFI-1/4    | \$248           | \$287.68        | \$310        | 30   | BMI2      | \$680           | \$788.80        | \$849        | 29   | BR1409  | \$51            | \$59.16         | \$63         | 31   |
| ASPP3B   | \$32            | \$37.12         | \$40         | 342  | BAW1/3/32  | \$60            | \$69.60         | \$74         | 27   | BFI-1/8    | \$216           | \$250.56        | \$270        | 30   | BMI3      | \$1,100         | \$1,276.00      | \$1,375      | 29   | BR1410  | \$57            | \$66.12         | \$71         | 31   |
| ASRB610  | \$136           | \$157.76        | \$170        | 295  | BAW1/3/64  | \$14            | \$16.24         | \$17         | 27   | BFI-3/8    | \$356           | \$412.96        | \$445        | 30   | BMI4      | \$1,100         | \$1,276.00      | \$1,375      | 29   | BR1411  | \$65            | \$75.40         | \$81         | 31   |
| ASRB66   | \$104           | \$120.64        | \$130        | 295  | BAW1/5/32  | \$84            | \$97.44         | \$105        | 27   | BFI-3/8    | \$256           | \$296.96        | \$319        | 30   | BMI5      | \$1,100         | \$1,276.00      | \$1,375      | 29   | BR1412  | \$80            | \$92.80         | \$100        | 31   |
| ASRBP10A | \$188           | \$218.08        | \$235        | 295  | BAW1/5/64  | \$17            | \$19.72         | \$21         | 27   | BFI2       | \$392           | \$454.72        | \$490        | 30   | BMI6      | \$2,224         | \$2,579.84      | \$2,780      | 29   | BR1413  | \$96            | \$111.36        | \$119        | 31   |
| ASRBP6   | \$176           | \$204.16        | \$219        | 295  | BAW1/7/64  | \$20            | \$23.20         | \$25         | 27   | BFI3/05    | \$168           | \$194.88        | \$210        | 243  | BMI7      | \$2,224         | \$2,579.84      | \$2,780      | 29   | BR1414  | \$188           | \$218.08        | \$235        | 31   |
| ASRFC10  | \$288           | \$334.08        | \$359        | 295  | BAW3/16    | \$11            | \$12.76         | \$13         | 27   | BFI5/20    | \$21            | \$24.36         | \$26         | 83   | BMI1      | \$268           | \$310.88        | \$335        | 30   | BR1415  | \$112           | \$129.92        | \$140        | 31   |
| ASRF33   | \$70            | \$81.20         | \$87         | 295  | BAW3/32    | \$5.20          | \$6.03          | \$6.50       | 27   | BFI5/27    | \$21            | \$24.36         | \$26         | 83   | BMI1-1/2  | \$488           | \$568.08        | \$609        | 30   | BR1416  | \$96            | \$111.36        | \$120        | 31   |
| ASRF55   | \$73            | \$84.68         | \$91         | 295  | BAW3/8     | \$45            | \$52.20         | \$56         | 27   | BFI5/27    | \$21            | \$24.36         | \$26         | 83   | BMI1-1/4  | \$392           | \$454.72        | \$490        | 30   | BR1417  | \$124           | \$143.84        | \$155        | 31   |
| ASRF10   | \$288           | \$334.08        | \$359        | 295  | BAW5/16    | \$31            | \$35.96         | \$38         | 27   | BFI5/40    | \$21            | \$24.36         | \$26         | 83   | BMI1-1/8  | \$320           | \$371.20        | \$399        | 30   | BR1418  | \$148           | \$171.68        | \$185        | 31   |
| ASRF76   | \$188           | \$218.08        | \$235        | 295  | BAW5/32    | \$7.80          | \$8.82          | \$9.50       | 27   | BFI5/45    | \$21            | \$24.36         | \$26         | 83   | BMI2      | \$140           | \$162.40        | \$175        | 30   | BR1419  | \$88            | \$102.08        | \$110        | 31   |
| ASRF76   | \$96            | \$111.36        | \$120        | 295  | BAW7/16    | \$74            | \$85.84         | \$92         | 27   | BFI5/47    | \$21            | \$24.36         | \$26         | 83   | BMI2/4    | \$108           | \$126.28        | \$135        | 30   | BR1420  | \$120           | \$138.20        | \$149        | 31   |
| ASRF76   | \$100           | \$116.00        | \$125        | 295  | BAW7/32    | \$15            | \$17.40         | \$18         | 27   | BFI5/50    | \$21            | \$24.36         | \$26         | 83   | BMI3/4    | \$180           | \$208.80        | \$225        | 30   | BR1421  | \$152           | \$176.32        | \$189        | 31   |
| ASRN10   | \$400           | \$464.00        | \$499        | 295  | BAW7/64    | \$5.20          | \$6.03          | \$6.50       | 27   | BFI5/55    | \$24            | \$27.84         | \$29         | 83   | BMI3/8    | \$124           | \$143.84        | \$155        | 30   | BR1422  | \$128           | \$148.48        | \$161        | 31   |
| ASRN3    | \$252           | \$292.32        | \$315        | 295  | BAW9/32    | \$24            | \$27.84         | \$29         | 27   | BFI5/60    | \$24            | \$27.84         | \$29         | 83   | BMI3/8    | \$124           | \$143.84        | \$155        | 30   | BR1423  | \$136           | \$157.76        | \$170        | 31   |
| ASRN6    | \$336           | \$388.76        | \$419        | 295  | BAW9/64    | \$6.40          | \$7.42          | \$8          | 27   | BFI6/23/24 | \$160           | \$185.60        | \$200        | 243  | BMI5/8    | \$152           | \$176.32        | \$190        | 30   | BR1424  | \$180           | \$208.80        | \$225        | 31   |
| AT614    | \$968           | \$1,122.88      | \$1,210      | 294  | BC03       | \$1,480         | \$1,716.80      | \$1,850      | 297  | BG1/16     | \$7.12          | \$8.26          | \$8.90       | 26   | BMI7/16   | \$136           | \$157.76        | \$170        | 30   | BR1425  | \$136           | \$157.76        | \$170        | 31   |
| AX14     | \$364           | \$422.24        | \$455        | 353  | BC035      | \$1,588         | \$1,842.08      | \$1,985      | 297  | BG1/2      | \$128           | \$148.48        | \$160        | 26   | BMI7/8    | \$224           | \$259.84        | \$280        | 30   | BR1426  | \$120           | \$139.20        | \$149        | 31   |
| AX28     | \$736           | \$853.76        | \$919        | 353  | BC0310     | \$2,280         | \$2,644.80      | \$2,849      | 297  | BG1/2      | \$4.88          | \$5.66          | \$6.10       | 26   | BMI9/16   | \$148           | \$171.68        | \$185        | 30   | BR1427  | \$176           | \$204.16        | \$219        | 31   |
| AX9      | \$348           | \$403.68        | \$435        | 353  | BC0315     | \$3,196         | \$3,707.36      | \$3,985      | 297  | BG1/4      | \$27            | \$31.32         | \$33         | 26   | BMI11     | \$29            | \$33.64         | \$36         | 30   | BR0002  | \$4,080         | \$4,732.80      | \$5,100      | 28   |
| AXS28    | \$748           | \$867.68        | \$935        | 353  | BC0320     | \$3,544         | \$4,111.04      | \$4,430      | 297  | BG1/64     | \$4.88          | \$5.66          | \$6.10       | 26   | BMI11-1/2 | \$45            | \$52.20         | \$56         | 30   | BR0003  | \$1,244         | \$1,443.04      | \$1,555      | 497  |
| B100MM   | \$160           | \$185.60        | \$200        | 25   | BC0375     | \$2,072         | \$2,403.52      | \$2,589      | 297  | BG1/8      | \$9.80          | \$11.4          | \$12         | 26   | BMI11-1/4 | \$36            | \$41.76         | \$45         | 30   | BS1/16  | \$7.04          | \$8.17          | \$8.80       | 24   |
| B105MM   | \$160           | \$185.60        | \$200        | 25   | BCM10      | \$396           | \$459.36        | \$485        | 20   | BG1/16     | \$408           | \$473.28        | \$510        | 26   | BMI11-1/8 | \$32            | \$37.12         | \$40         | 30   | BS1/2   | \$116           | \$134.56        | \$145        | 24   |
| B10MM    | \$26            | \$30.16         | \$32         | 25   | BCM12/2    | \$61            | \$70.76         | \$76         | 28   | BG1/32     | \$58            | \$67.28         | \$72         | 26   | BMI11-3/8 | \$44            | \$51.04         | \$55         | 30   | BS1/4   | \$22            | \$25.52         | \$27         | 24   |
| B10MM    | \$160           | \$185.60        | \$200        | 25   | BCM124     | \$136           | \$157.76        | \$170        | 28   | BG1/64     | \$13            | \$15.08         | \$16         | 26   | BMI11/2   | \$20            | \$23.20         | \$25         | 30   | BS1/8   | \$7.04          | \$8.17          | \$8.80       | 24   |
| B115MM   | \$176           | \$204.16        | \$219        | 25   | BCM126     | \$34            | \$39.44         | \$42         | 28   | BG1/32     | \$84            | \$97.44         | \$105        | 26   | BMI11/4   | \$20            | \$23.20         | \$25         | 30   | BS11/32 | \$45            | \$52.20         | \$56         | 24   |
| B11MM    | \$26            | \$30.16         | \$32         | 25   | BCM1412    | \$34            | \$39.44         | \$42         | 28   | BG1/64     | \$18            | \$20.88         | \$22         | 26   | BMI13/4   | \$25            | \$29.00         | \$31         | 30   | BS11/64 | \$11            | \$12.76         | \$13         | 24   |
| B120MM   | \$184           | \$213.44        | \$230        | 25   | BCM144     | \$12            | \$13.92         | \$14         | 28   | BG1/32     | \$112           | \$134.56        | \$145        | 26   | BMI3/8    | \$20            | \$23.20         | \$25         | 30   | BS13/32 | \$70            | \$81.20         | \$87         | 24   |
| B12063   | \$42            | \$48.72         | \$52         | 129  | BCM146     | \$16            | \$18.56         | \$19         | 28   | BG1/64     | \$24            | \$27.84         | \$30         | 26   | BMI5/16   | \$20            | \$23.20         | \$25         | 30   | BS13/64 | \$16            | \$18.56         | \$20         | 24   |
| B12064   | \$70            | \$81.20         | \$87         | 129  | BCM183     | \$9.80          | \$11.4          | \$12         | 28   | BG1/732    | \$232           | \$269.12        | \$289        | 26   | BMI5/8    | \$24            | \$27.84         | \$29         | 30   | BS15/32 | \$100           | \$116.00        | \$125        | 24   |
| B12065   | \$128           | \$148.48        | \$159        | 129  | BCM3164    | \$12            | \$13.92         | \$14         | 28   | BG1/764    | \$33            | \$38.28         | \$41         | 26   | BMI7/16   | \$30            | \$34.20         | \$36         | 30   | BS15/64 | \$20            | \$23.20         | \$25         | 24   |
| B122070  | \$40            | \$46.40         | \$50         | 130  | BCM3166    | \$16            | \$18.56         | \$19         | 28   | BG19/32    | \$280           | \$324.80        | \$349        | 26   | BMI7/8    | \$27            | \$31.32         | \$33         | 30   | BS17/64 | \$24            | \$27.84         | \$29         | 24   |
| B122071  | \$68            | \$78.88         | \$84         | 130  | BCM3412    | \$216           | \$250.56        | \$270        | 28   | BG19/64    | \$40            | \$46.40         | \$50         | 26   | BMI8/16   | \$288           | \$334.08        | \$359        | 360  | BS19/64 | \$32            | \$37.12         | \$39         | 24   |
| B122072  | \$120           | \$139.20        | \$150        | 130  | BCM346     | \$180           | \$208.80        | \$225        | 28   | BG21/32    | \$344           | \$399.04        | \$430        | 26   | BMS18     | \$320           | \$371.20        | \$400        | 360  | BS21/64 | \$40            | \$46.40         | \$50         | 24   |
| B122073  | \$40            | \$46.40         | \$50         | 129  | BCM3812    | \$45            | \$52.20         | \$56         | 28   | BG21/64    | \$49            | \$56.84         | \$61         | 26   | BMS20     | \$348           | \$403.68        | \$436        | 360  | BS22/64 | \$51            | \$59.16         | \$63         | 24   |
| B122074  | \$68            | \$78.88         | \$84         | 129  | BCM386     | \$25            | \$29.00         | \$31         | 28   | BG23/64    | \$63            | \$73.08         | \$78         | 26   | BMS22     | \$408           | \$473.28        | \$510        | 360  | BS25/64 | \$63            | \$73.08         | \$78         | 24   |
| B122075  | \$120           | \$139.20        | \$150        | 129  | BCM51612   | \$40            | \$46.40         | \$49         | 28   | BG25/64    | \$74            | \$85.84         | \$92         | 26   | BMI29     | \$232           | \$269.12        | \$289        | 40   | BS27/64 | \$80            | \$92.80         | \$100        | 24   |
| B122080  | \$42            | \$48.72         | \$52         | 129  | BCM5164    | \$16            | \$18.56         | \$19         | 28   | BG27/64    | \$96            | \$111.36        | \$119        | 26   | BMI32     | \$300           | \$348.00        | \$375        | 40   | BS29/64 | \$96            | \$111.36        | \$120        | 24   |
| B122081  | \$70            | \$81.20         | \$87         | 129  | BCM5166    | \$19            | \$22.04         | \$23         | 28   | BG29/64    | \$112           | \$129.92        | \$139        | 26   | BMI33     | \$504           | \$584.64        | \$629        | 40   | BS31/32 | \$108           | \$126.28        | \$135        | 24   |
| B122082  | \$128           | \$148.48        | \$159        | 129  | BCM5812    | \$80            | \$92.80         | \$100        | 28   | BG3/16     | \$16            | \$18.56         | \$20         | 26   | BMI34     | \$1,220         | \$1,431.20      | \$1,560      | 40   | BS33/32 | \$7.04          | \$8.17          | \$8.80       | 24   |
| B122083  | \$72            | \$83.32         | \$89         | 128  | BCM586     | \$55            | \$63.80         | \$68         | 28   | BG3/8      | \$8.80          | \$10.21         | \$11         | 26   | BMI36     | \$456           | \$528.96        | \$569        | 40   | BS3/8   | \$53            | \$61.48         | \$66         | 24   |
| B122086  | \$116           | \$134.56        | \$145        | 128  | BCM7812    | \$312           | \$361.92        | \$390        | 28   | BG3/4      | \$544           | \$631.04        | \$680        | 26   | BMI37     | \$456           | \$528.96        | \$569        | 40   | BS31/64 | \$108           | \$126.28        | \$135        | 24   |
| B122087  | \$176           | \$204.16        | \$219        | 128  | BCM786     | \$228           | \$264.48        | \$285        | 28   | BG3/64     | \$5.80          | \$6.80          | \$7          | 26   | BMI38     | \$476           | \$552.16        | \$596        | 40   | BS5/16  |                 |                 |              |      |

| Código     | Precio Distrib. | Precio Dis. IVA | Precio Lista | Pág.  | Código       | Precio Distrib. | Precio Dis. IVA | Precio Lista | Pág.    | Código        | Precio Distrib. | Precio Dis. IVA | Precio Lista | Pág. | Código       | Precio Distrib. | Precio Dis. IVA | Precio Lista | Pág. |
|------------|-----------------|-----------------|--------------|-------|--------------|-----------------|-----------------|--------------|---------|---------------|-----------------|-----------------|--------------|------|--------------|-----------------|-----------------|--------------|------|
| BSDS1/208  | \$144           | \$167.04        | \$180        | 28    | CAR29        | \$88            | \$102.08        | \$109        | 172     | CAR-116       | \$96            | \$111.36        | \$120        | 280  | CHA110X      | \$24            | \$23.84         | \$779        | 487  |
| BSDS1/4X12 | \$168           | \$194.88        | \$210        | 28    | CAR2H        | \$156           | \$180.96        | \$195        | 174     | CAR-117       | \$112           | \$128.92        | \$140        | 280  | CHAR-RB618   | \$336           | \$389.76        | \$420        | 264  |
| BSDS1/4X4  | \$63            | \$73.08         | \$78         | 28    | CAR3         | \$30            | \$34.80         | \$37         | 174     | CAR-118       | \$31            | \$35.96         | \$38         | 280  | CHAR-RB718A  | \$376           | \$436.16        | \$470        | 264  |
| BSDS1/4X6  | \$72            | \$83.52         | \$90         | 28    | CAR30        | \$50            | \$58.00         | \$62         | 192     | CAR-121       | \$56            | \$64.96         | \$70         | 277  | CHAR-TB6120  | \$152           | \$176.32        | \$189        | 264  |
| BSDS1/4X8  | \$92            | \$106.72        | \$115        | 28    | CAR32        | \$128           | \$148.48        | \$160        | 354     | CAR-122       | \$73            | \$84.68         | \$91         | 277  | CHAR-TB6110  | \$316           | \$366.56        | \$395        | 264  |
| BSDS1/612  | \$620           | \$719.20        | \$775        | 28    | CAR33E       | \$60            | \$69.60         | \$74         | 219/361 | CAR-124       | \$56            | \$64.96         | \$69         | 280  | CHAR200      | \$1,004         | \$1,164.64      | \$1,255      | 263  |
| BSDS1/618  | \$592           | \$691.72        | \$739        | 28    | CAR34E       | \$55            | \$63.80         | \$69         | 219/361 | CAR-125       | \$51            | \$59.16         | \$63         | 280  | CHP24P       | \$3,344         | \$3,879.04      | \$4,180      | 317  |
| BSDS1/6184 | \$759           | \$884.44        | \$937        | 28    | CAR35E       | \$60            | \$69.60         | \$75         | 219/361 | CAR-129       | \$44            | \$51.04         | \$55         | 280  | CHP30        | \$2,508         | \$2,909.28      | \$3,135      | 317  |
| BSDS1/6186 | \$772           | \$893.52        | \$950        | 28    | CAR36        | \$200           | \$232.00        | \$249        | 347     | CAR-140       | \$44            | \$51.04         | \$55         | 280  | CL700        | \$132           | \$153.12        | \$165        | 484  |
| BSDS1/6188 | \$96            | \$111.36        | \$119        | 28    | CAR37        | \$80            | \$92.80         | \$100        | 192     | CAR-142       | \$46            | \$53.36         | \$57         | 280  | CL80         | \$280           | \$324.80        | \$350        | 58   |
| BSDS1/6X12 | \$376           | \$436.16        | \$470        | 28    | CAR38        | \$21            | \$24.36         | \$26         | 363     | CAR-143       | \$50            | \$58.00         | \$62         | 280  | CL30         | \$312           | \$361.92        | \$389        | 58   |
| BSDS1/6X18 | \$488           | \$566.08        | \$610        | 28    | CAR3H        | \$168           | \$194.88        | \$210        | 174     | CAR-144       | \$84            | \$97.44         | \$105        | 280  | CL50         | \$440           | \$510.40        | \$550        | 58   |
| BSDS1/6X16 | \$324           | \$375.84        | \$405        | 28    | CAR4         | \$35            | \$40.60         | \$43         | 174     | CAR-145       | \$68            | \$78.88         | \$84         | 280  | CLF30        | \$296           | \$343.36        | \$370        | 58   |
| BSDS1/6X8  | \$328           | \$380.48        | \$410        | 28    | CAR40        | \$96            | \$111.36        | \$119        | 221/36  | CAR-146       | \$49            | \$56.84         | \$61         | 280  | CLF50        | \$400           | \$464.00        | \$499        | 58   |
| BSDS1/6X12 | \$660           | \$765.60        | \$820        | 28    | CAR42        | \$96            | \$111.36        | \$120        | 207     | CAR-152       | \$44            | \$51.04         | \$55         | 280  | CLF90        | \$152           | \$176.32        | \$190        | 58   |
| BSDS1/6X18 | \$124           | \$259.84        | \$279        | 28    | CAR43        | \$18            | \$20.88         | \$22         | 52      | CAR-153       | \$44            | \$51.04         | \$55         | 280  | CLP20        | \$176           | \$204.16        | \$219        | 58   |
| BSDS1/6X24 | \$352           | \$408.32        | \$439        | 28    | CAR47        | \$104           | \$120.64        | \$130        | 219/361 | CAR-160       | \$68            | \$78.88         | \$85         | 280  | CLP60        | \$268           | \$310.88        | \$335        | 58   |
| BSDS1/6X16 | \$88            | \$102.08        | \$110        | 28    | CAR48        | \$96            | \$111.36        | \$120        | 219/361 | CAR-161       | \$68            | \$78.88         | \$85         | 280  | CLP30 MUEBRO | \$340           | \$394.40        | \$425        | 58   |
| BSDS1/6X8  | \$112           | \$129.92        | \$139        | 28    | CAR49        | \$140           | \$162.40        | \$175        | 19      | CAR-162       | \$32            | \$37.12         | \$40         | 280  | CLP50 MUEBRO | \$480           | \$566.80        | \$600        | 58   |
| BSDS1/6X12 | \$168           | \$194.88        | \$210        | 28    | CAR4H        | \$184           | \$213.44        | \$229        | 174     | CAR-163       | \$36            | \$41.76         | \$44         | 280  | CLM1         | \$104           | \$120.64        | \$130        | 464  |
| BSDS1/6X18 | \$208           | \$241.28        | \$260        | 28    | CAR5         | \$24            | \$27.84         | \$30         | 172     | CAR-164       | \$37            | \$42.92         | \$46         | 280  | CLM10        | \$344           | \$399.04        | \$429        | 464  |
| BSDS1/6X4  | \$80            | \$92.80         | \$99         | 28    | CAR55        | \$24            | \$27.84         | \$29         | 223     | CAS100        | \$156           | \$180.96        | \$195        | 487  | CLM30 MUEBRO | \$340           | \$394.40        | \$425        | 58   |
| BSDS1/6X16 | \$84            | \$97.44         | \$105        | 28    | CAR56        | \$42            | \$48.72         | \$52         | 223     | CAS20         | \$22            | \$25.52         | \$27         | 324  | CLM50        | \$480           | \$566.80        | \$600        | 58   |
| BSDS1/6X18 | \$104           | \$120.64        | \$130        | 28    | CAR6         | \$73            | \$84.68         | \$91         | 234     | CAT3 MUEBRO   | \$208           | \$241.28        | \$259        | 51   | CLR01        | \$830           | \$1,021.21      | \$1,111      | 449  |
| BSDS1/6X12 | \$268           | \$310.88        | \$335        | 28    | CAR6F        | \$104           | \$120.64        | \$130        | 234     | CAT3H MUEBRO  | \$16            | \$18.56         | \$19         | 51   | CLR02        | \$11            | \$12.76         | \$13         | 449  |
| BSDS1/6X18 | \$352           | \$408.32        | \$440        | 28    | CAR6J        | \$38            | \$44.08         | \$47         | 174     | CATEJ MUEBRO  | \$23            | \$26.68         | \$28         | 51   | CLX100       | \$420           | \$497.20        | \$525        | 58   |
| BSDS1/6X24 | \$620           | \$630.20        | \$660        | 28    | CAR7         | \$24            | \$27.84         | \$30         | 170     | CATL2 MUEBRO  | \$252           | \$292.32        | \$315        | 50   | CLX30        | \$176           | \$204.16        | \$219        | 58   |
| BSDS1/6X6  | \$198           | \$222.72        | \$240        | 28    | CAR7H        | \$172           | \$199.52        | \$215        | 169     | CATL4 MUEBRO  | \$292           | \$338.72        | \$365        | 50   | CLX50        | \$228           | \$264.48        | \$285        | 58   |
| BSDS1/6X8  | \$216           | \$250.56        | \$270        | 28    | CAR8         | \$180           | \$208.80        | \$225        | 50      | CATL5 MUEBRO  | \$292           | \$338.72        | \$365        | 50   | CM1014       | \$4,656         | \$5,400.96      | \$5,820      | 285  |
| BSDS1/6X12 | \$77            | \$89.32         | \$96         | 28    | CAR8L MUEBRO | \$192           | \$222.72        | \$240        | 50      | CATLX MUEBRO  | \$416           | \$482.56        | \$520        | 50   | CM1116       | \$53,860        | \$62,477.60     | \$67,325     | 285  |
| BSDS1/6X10 | \$432           | \$501.12        | \$540        | 28    | CAR9 MUEBRO  | \$416           | \$482.56        | \$519        | 50      | CATR2 MUEBRO  | \$488           | \$568.08        | \$609        | 50   | CM16         | \$312           | \$361.92        | \$390        | 34   |
| BSDS1/6X12 | \$488           | \$566.08        | \$609        | 28    | CAR9A MUEBRO | \$432           | \$501.12        | \$539        | 50      | CATR4 MUEBRO  | \$504           | \$584.64        | \$630        | 50   | CM166 MUEBRO | \$312           | \$361.92        | \$390        | 34   |
| BSDS1/6X18 | \$684           | \$793.44        | \$855        | 28    | CAMC10IC     | \$408           | \$473.28        | \$510        | 487     | CATR9H MUEBRO | \$112           | \$129.92        | \$139        | 51   | CM20         | \$408           | \$473.28        | \$510        | 34   |
| BSDS1/6X12 | \$772           | \$315.52        | \$349        | 28    | CAMC10M      | \$408           | \$473.28        | \$510        | 487     | CATR9S MUEBRO | \$504           | \$584.64        | \$630        | 50   | CM20C MUEBRO | \$408           | \$473.28        | \$510        | 34   |
| BSDS1/6X16 | \$1276          | \$204.16        | \$219        | 28    | CAMC10H      | \$408           | \$473.28        | \$510        | 487     | CATR9X MUEBRO | \$720           | \$835.20        | \$900        | 50   | CM24         | \$572           | \$663.52        | \$715        | 34   |
| BSL505     | \$1,160         | \$1,345.60      | \$1,450      | 296   | CAMC10IX     | \$408           | \$473.28        | \$510        | 487     | CATSD MUEBRO  | \$28            | \$32.48         | \$34         | 51   | CM24G MUEBRO | \$572           | \$663.52        | \$715        | 34   |
| BSL507     | \$1,272         | \$1,475.52      | \$1,589      | 296   | CAMC10XC     | \$408           | \$473.28        | \$510        | 487     | CAISE MUEBRO  | \$37            | \$42.92         | \$46         | 51   | CM512        | \$11,996        | \$13,915.36     | \$14,995     | 288  |
| BSL510     | \$1,464         | \$1,686.24      | \$1,829      | 296   | CAMC10XL     | \$408           | \$473.28        | \$510        | 487     | CATSL MUEBRO  | \$79            | \$91.64         | \$98         | 51   | CM714B       | \$2,204         | \$2,556.64      | \$2,755      | 285  |
| BSP610     | \$3,996         | \$4,635.36      | \$4,935      | 297   | CAMC20M      | \$408           | \$473.28        | \$510        | 487     | CAU50         | \$252           | \$292.32        | \$315        | 47   | CM814B       | \$3,040         | \$3,626.40      | \$3,800      | 285  |
| BSP615     | \$4,328         | \$5,020.48      | \$5,410      | 297   | CAMC20XC     | \$408           | \$473.28        | \$510        | 487     | CAV45 MUEBRO  | \$304           | \$352.64        | \$379        | 346  | CM814C       | \$3,832         | \$4,445.12      | \$4,780      | 285  |
| BSP620     | \$4,696         | \$5,447.36      | \$5,870      | 297   | CAN26        | \$4,716         | \$5,470.56      | \$5,895      | 399     | CAV48 MUEBRO  | \$464           | \$538.24        | \$580        | 346  | CM816        | \$9,312         | \$10,801.92     | \$11,640     | 285  |
| BSR1       | \$400           | \$464.00        | \$489        | 25    | CAN100       | \$400           | \$464.00        | \$489        | 496     | CAZ16         | \$484           | \$561.44        | \$605        | 61   | CMF16 MUEBRO | \$280           | \$324.80        | \$350        | 35   |
| BSR2/4     | \$276           | \$320.16        | \$345        | 25    | CAN101       | \$552           | \$640.32        | \$690        | 496     | CAZ20         | \$716           | \$830.56        | \$885        | 61   | CM16         | \$336           | \$389.76        | \$420        | 360  |
| BSR5/6     | \$208           | \$241.28        | \$260        | 25    | CAP11        | \$288           | \$334.08        | \$359        | 399     | CAZ24         | \$1,776         | \$2,060.16      | \$2,220      | 60   | CM18         | \$368           | \$426.88        | \$459        | 360  |
| BSR7/8     | \$340           | \$394.40        | \$425        | 25    | CAP12        | \$356           | \$412.56        | \$445        | 399     | CAZ35         | \$2,344         | \$2,718.04      | \$2,930      | 60   | CM20         | \$392           | \$454.72        | \$480        | 360  |
| BSR9/16    | \$192           | \$222.72        | \$240        | 25    | CAP14        | \$460           | \$533.60        | \$575        | 399     | CB180         | \$2,336         | \$2,709.76      | \$2,919      | 246  | CM22         | \$488           | \$566.08        | \$609        | 360  |
| BT000      | \$682           | \$802.72        | \$865        | 20    | CAP16        | \$712           | \$825.92        | \$890        | 399     | CB200         | \$2,704         | \$3,136.64      | \$3,379      | 246  | CM1106       | \$20,872        | \$24,211.52     | \$26,090     | 281  |
| BT900      | \$5,212         | \$6,045.92      | \$6,515      | 20    | CAP18        | \$1,228         | \$1,424.48      | \$1,535      | 399     | CB50          | \$932           | \$1,081.12      | \$1,165      | 246  | CM1108A      | \$33,672        | \$39,059.52     | \$42,090     | 281  |
| BU45       | \$80            | \$92.80         | \$100        | 20    | CAP122       | \$548           | \$635.68        | \$685        | 399     | CC1           | \$80            | \$92.80         | \$100        | 69   | CM1112       | \$81,944        | \$95,055.04     | \$102,429    | 281  |
| BU60       | \$96            | \$111.36        | \$119        | 20    | CAP214       | \$580           | \$672.80        | \$725        | 399     | CC2           | \$152           | \$176.32        | \$189        | 69   | CM16         | \$8,316         | \$9,646.56      | \$10,395     | 282  |
| BU75       | \$104           | \$120.64        | \$130        | 20    | CAP216       | \$784           | \$909.44        | \$980        | 399     | CC3           | \$272           | \$315.52        | \$340        | 69   | CM16A        | \$13,708        | \$15,801.28     | \$17,135     | 282  |
| BU90       | \$124           | \$143.84        | \$155        | 20    | CAP218       | \$1,296         | \$1,503.36      | \$1,620      | 399     | CC4           | \$56            | \$64.96         | \$70         | 69   | CM16B        | \$700           | \$812.00        | \$875        | 326  |
| BVC765     | \$35,000        | \$40,600.00     | \$43,750     | 315   | CAP226       | \$4,716         | \$5,470.56      | \$5,895      | 399     | CA07A         | \$2,364         | \$2,742.24      | \$2,955      | 285  | CM16C        | \$14,120        | \$16,379.20     | \$17,650     | 282  |
| BVC830     | \$48,884        | \$56,705.44     | \$61,105     | 315   | CAP220       | \$32            | \$37.12         | \$40         | 324     | CC5           | \$39            | \$45.24         | \$48         | 69   | CM178        | \$22,348        | \$25,923.68     | \$27,935     | 282  |
| BVC940     | \$59,848        | \$69,423.68     | \$74,810     | 315   | CAR-002      | \$37            | \$42.92         | \$46         | 280     | CC70          | \$4,128         | \$4,788.48      | \$5,159      | 285  | CM183        | \$4,348         | \$5,043.68      | \$5,435      | 326  |
| C1805      | \$77            | \$89.32         | \$96         | 306   | CAR-004      | \$62            | \$71.92         | \$77         | 280     | CC810         | \$13,328        | \$15,460.48     | \$16,660     | 285  | CM185        | \$1,282         | \$1,514.72      | \$1,640      | 23   |
| C1806      | \$96            | \$111.36        | \$120        | 306   | CAR-005      | \$49            | \$56.84         | \$61         | 280     | CCAMP         | \$1,016         | \$1,178.56      | \$1,269      | 486  | CM212        | \$988           | \$1,146.08      | \$1,235      | 23   |
| C1808      | \$112           | \$129.92        | \$140        | 306   | CAR-007      | \$23            | \$26.68         | \$28         | 280     | CCAR          | \$108           | \$125.28        | \$135        | 484  | CM219        | \$2,380         | \$2,760.80      | \$2,975      | 23   |
| C1810      | \$144           | \$167.04        | \$179        | 306   | CC070        | \$63            | \$73.08         | \$78         | 280     | CCD70         | \$27,800        | \$32,016.00     | \$34,500     | 246  | CM281        | \$14            | \$16.24         | \$17         | 449  |
| C1816      | \$236           | \$273.76        | \$295        | 306   | CAR-016      | \$39            | \$45.24         | \$48         | 280     | CCD820        | \$46,024        | \$53,387.84     | \$57,530     | 315  | COLND        | \$444           | \$515.04        | \$555        | 486  |
| CA112      | \$224           | \$259.84        | \$279        | 399   | CAR-028      | \$36            | \$41.76         | \$44         | 280     | CCD612        | \$24            | \$27.84         | \$29         | 466  | COM12        | \$696           | \$807.36        | \$869        | 157  |
| CA113      | \$282           | \$338.72        | \$365        | 399   | CAR-029      | \$26            | \$30.16         | \$32         | 280     | CCD625        | \$40            | \$46.40         | \$49         | 466  | COM15        | \$876           | \$1,016.16      | \$1,095      | 157  |
| CA114      | \$352           | \$408.32        | \$440        | 399   | CAR-030      | \$96            | \$111.36        | \$119        | 280     | CCD12         | \$24            | \$27.84         | \$29         | 466  | COM15M       | \$1,132         | \$1,313.12      | \$1,415      | 158  |
| CA116      | \$648           | \$751.68        | \$800        | 399   | CAR-038      | \$45            | \$52.20         | \$56         | 280     | CCD125        | \$40            | \$46.40         | \$49         | 466  | COM16M       | \$748           | \$867.68        | \$935        | 158  |
| CA118      | \$1,088         | \$1,262.08      | \$1,360      | 399   | CAR-042      | \$88            | \$102.08        | \$109        | 280     | CE1115        | \$52,544        | \$60,951.04     | \$65,680     | 283  | COM17        | \$1,232         | \$1,429.12      | \$1,539      | 157  |
| CA122      | \$432           | \$501.12        | \$540        | 399</ |              |                 |                 |              |         |               |                 |                 |              |      |              |                 |                 |              |      |

| Código      | Precio Distrib. | Precio Dis. IVA | Precio Lista | Pág. | Código | Precio Distrib. | Precio Dis. IVA | Precio Lista | Pág. | Código     | Precio Distrib. | Precio Dis. IVA | Precio Lista | Pág. | Código    | Precio Distrib. | Precio Dis. IVA | Precio Lista | Pág. |             |        |           |        |     |
|-------------|-----------------|-----------------|--------------|------|--------|-----------------|-----------------|--------------|------|------------|-----------------|-----------------|--------------|------|-----------|-----------------|-----------------|--------------|------|-------------|--------|-----------|--------|-----|
| C1LR        | 124             | 143.84          | 155          | 50   | D348   | 38              | 44.08           | 47           | 100  | D404       | 43              | 49.88           | 53           | 239  | DER06     | 28              | 32.48           | 35           | 104  | EA120HV     | 13,300 | 13,820.00 | 14,125 | 265 |
| CA020       | 176             | 204.16          | 219          | 484  | D349   | 28              | 32.48           | 34           | 100  | DA060      | 53              | 61.48           | 66           | 239  | DER08     | 40              | 46.40           | 50           | 104  | EA304A XMEV | 392    | 454.72    | 489    | 268 |
| CI0803 XMEV | 384             | 445.44          | 480          | 378  | D350   | 36              | 41.76           | 44           | 100  | DA070      | 21              | 24.36           | 26           | 239  | DER16     | 24              | 27.84           | 30           | 104  | EA404       | 608    | 705.28    | 760    | 268 |
| CUG9        | 96              | 111.36          | 119          | 69   | D350S  | 232             | 269.12          | 290          | 101  | DA070      | 59              | 68.44           | 73           | 239  | DER52     | 20              | 23.20           | 25           | 104  | EA404 XMEV  | 488    | 566.08    | 609    | 268 |
| CUM20A      | 264             | 306.24          | 330          | 323  | D3506  | 40              | 46.40           | 49           | 101  | DB1401     | 30,496          | 35,375.36       | 38,119       | 254  | DE53      | 36              | 41.76           | 44           | 407  | EA605 XMEV  | 744    | 863.04    | 929    | 266 |
| CUM25       | 448             | 519.88          | 560          | 323  | D3508  | 40              | 46.40           | 49           | 100  | DB1401E    | 928             | 1,076.48        | 1,159        | 485  | DE54      | 44              | 51.04           | 54           | 407  | EA607       | 1,384  | 1,605.44  | 1,730  | 266 |
| CUP10       | 84              | 97.44           | 105          | 69   | D351   | 34              | 39.44           | 42           | 100  | DB1402     | 11,288          | 13,094.08       | 14,109       | 254  | DE55      | 56              | 64.56           | 69           | 407  | EA609       | 1,632  | 1,883.12  | 2,039  | 266 |
| CUP11       | 88              | 102.08          | 109          | 69   | D3510  | 41              | 47.56           | 51           | 101  | DBC24 XMEV | 17              | 19.72           | 21           | 103  | DE57      | 36              | 41.76           | 44           | 407  | EA604       | 968    | 1,122.88  | 1,210  | 267 |
| CUP6        | 58              | 67.28           | 72           | 69   | D3512  | 42              | 48.72           | 52           | 101  | DBC25 XMEV | 15              | 17.40           | 18           | 103  | DE59      | 144             | 167.04          | 179          | 407  | EA604A      | 968    | 1,122.88  | 1,210  | 267 |
| CUP7        | 68              | 78.88           | 85           | 69   | D3514  | 42              | 48.72           | 52           | 101  | DBC27 XMEV | 17              | 19.72           | 21           | 103  | DRLEXSM   | 1,360           | 1,577.60        | 1,699        | 130  | EA604AK     | 1,532  | 1,771.12  | 1,915  | 267 |
| CUP8        | 75              | 87.00           | 93           | 69   | D3516  | 44              | 51.04           | 54           | 101  | DBC32 XMEV | 14              | 16.24           | 17           | 103  | DG2C      | 1,484           | 1,721.44        | 1,855        | 402  | EA604A      | 1,688  | 1,958.08  | 2,110  | 267 |
| CUP9        | 78              | 90.48           | 97           | 69   | D352   | 25              | 29.00           | 31           | 100  | DBC34 XMEV | 18              | 20.88           | 22           | 103  | DG633A    | 3,680           | 4,263.80        | 4,600        | 349  | EA604B      | 1,776  | 2,060.16  | 2,219  | 267 |
| CUT20       | 172             | 199.52          | 215          | 324  | D353   | 48              | 55.68           | 60           | 100  | DBC35 XMEV | 18              | 20.88           | 22           | 103  | DG725     | 1,992           | 2,310.72        | 2,489        | 349  | EA604HV     | 1,776  | 2,060.16  | 2,219  | 267 |
| CUT41       | 152             | 180.32          | 195          | 65   | D354   | 57              | 66.12           | 71           | 100  | DBE01 XMEV | 15              | 17.40           | 18           | 103  | DG730     | 2,568           | 2,978.88        | 3,210        | 349  | EAN50A      | 1,720  | 1,995.20  | 2,149  | 327 |
| CUTF13      | 115             | 132.40          | 141          | 182  | D363   | 52              | 60.32           | 65           | 100  | DBE02 XMEV | 16              | 18.56           | 20           | 103  | DG730R    | 2,868           | 3,326.88        | 3,585        | 349  | EB1006      | 2,720  | 3,155.20  | 3,400  | 286 |
| CUTF14      | 90              | 104.80          | 111          | 182  | D364   | 32              | 37.12           | 39           | 100  | DBE03 XMEV | 19              | 22.04           | 23           | 103  | DG743A    | 3,784           | 4,389.44        | 4,729        | 349  | EB1008      | 3,776  | 4,380.16  | 4,719  | 286 |
| CUTF25 XMEV | 104             | 120.64          | 130          | 181  | D365   | 64              | 74.24           | 79           | 100  | DBE04 XMEV | 19              | 22.04           | 23           | 103  | DG752A    | 4,148           | 4,811.68        | 5,185        | 349  | EB1207      | 4,388  | 5,090.08  | 5,485  | 286 |
| CUTF7       | 113             | 130.88          | 139          | 182  | D366   | 46              | 53.36           | 57           | 100  | DBE06 XMEV | 31              | 35.96           | 38           | 103  | DG843     | 4,336           | 5,029.76        | 5,420        | 348  | EB1210      | 12,432 | 14,421.12 | 15,540 | 286 |
| CUTF8       | 123             | 143.88          | 154          | 182  | D367   | 68              | 78.88           | 84           | 100  | DBE16 XMEV | 22              | 25.52           | 27           | 103  | DG852     | 4,644           | 5,387.04        | 5,805        | 348  | EB1214      | 21,880 | 25,380.80 | 27,350 | 286 |
| CUTF9       | 137             | 158.92          | 170          | 182  | D368   | 56              | 64.96           | 70           | 100  | DBE18 XMEV | 26              | 30.16           | 32           | 103  | DG92C     | 2,016           | 2,338.56        | 2,520        | 402  | EB206       | 1,386  | 1,619.36  | 1,745  | 287 |
| CUTU1 XMEV  | 160             | 185.60          | 199          | 181  | D369   | 36              | 41.76           | 44           | 100  | DBE22 XMEV | 14              | 16.24           | 17           | 103  | DJ01      | 548             | 55.68           | 60           | 106  | EB506A      | 1,500  | 1,740.00  | 1,875  | 287 |
| CUTU2 XMEV  | 176             | 198.16          | 212          | 181  | D371   | 25              | 29.00           | 31           | 100  | DBF1 XMEV  | 508             | 589.28          | 635          | 402  | DJ03      | 180             | 208.80          | 225          | 106  | EB706       | 1,744  | 2,023.04  | 2,179  | 287 |
| CUTU2N XMEV | 127             | 151.32          | 163          | 181  | D381   | 23              | 26.68           | 28           | 100  | DBP2 XMEV  | 36              | 41.76           | 44           | 103  | DJ104     | 216             | 250.56          | 270          | 106  | EB708       | 1,788  | 2,074.08  | 2,235  | 287 |
| CUTU3 XMEV  | 96              | 111.36          | 120          | 181  | DA00A  | 108             | 125.28          | 135          | 102  | DBP2A XMEV | 40              | 46.40           | 49           | 103  | DLZ4512   | 42              | 48.72           | 52           | 116  | EB806       | 2,364  | 2,742.24  | 2,955  | 286 |
| CUTU3N XMEV | 140             | 164.40          | 175          | 181  | DA00B  | 184             | 213.44          | 229          | 102  | DBP2B XMEV | 33              | 38.28           | 41           | 103  | DLZ454    | 42              | 48.72           | 52           | 116  | EB908       | 3,196  | 3,707.36  | 3,995  | 286 |
| CUTU4 XMEV  | 168             | 194.88          | 210          | 181  | DA00C  | 216             | 250.56          | 279          | 102  | DBP4 XMEV  | 66              | 76.56           | 82           | 103  | DLZ456    | 42              | 48.72           | 52           | 116  | EB910       | 4,536  | 5,331.36  | 5,745  | 286 |
| CUTU4N XMEV | 177             | 198.32          | 212          | 181  | DA00D  | 144             | 167.04          | 179          | 102  | DBP43 XMEV | 15              | 17.40           | 18           | 103  | DLZ458    | 42              | 48.72           | 52           | 116  | EC13        | 4,536  | 5,331.36  | 5,745  | 473 |
| DO1P        | 120             | 139.20          | 149          | 100  | DA00G  | 466             | 528.96          | 569          | 101  | DBP45 XMEV | 200             | 232.00          | 24           | 103  | DLZ7012   | 88              | 102.08          | 110          | 116  | EC15        | 2,804  | 3,252.64  | 3,505  | 473 |
| DO2P        | 252             | 292.32          | 315          | 100  | DA01V  | 35              | 40.80           | 43           | 101  | DBP46 XMEV | 31              | 35.96           | 38           | 103  | DLZ704    | 88              | 102.08          | 110          | 116  | ECR2025BP   | 22     | 25.52     | 27     | 460 |
| D10         | 356             | 412.36          | 445          | 108  | DA02   | 22              | 25.52           | 27           | 102  | DBP47 XMEV | 16              | 18.56           | 20           | 103  | DLZ706    | 88              | 102.08          | 110          | 116  | ECR2026BP   | 23     | 26.68     | 28     | 460 |
| D200A       | 276             | 320.16          | 345          | 99   | DA02V  | 42              | 48.72           | 52           | 101  | DBP48 XMEV | 25              | 29.00           | 31           | 103  | DLZ708    | 88              | 102.08          | 110          | 116  | EB16        | 1,772  | 2,055.52  | 2,215  | 473 |
| D200B       | 184             | 213.44          | 230          | 99   | DA03G  | 40              | 46.40           | 50           | 101  | DBP48 XMEV | 18              | 20.88           | 22           | 103  | DOM5      | 392             | 454.72          | 480          | 484  | EE20        | 2,292  | 2,668.72  | 2,865  | 473 |
| D200C       | 124             | 143.84          | 155          | 99   | DA04   | 25              | 29.00           | 31           | 102  | DBP51 XMEV | 22              | 25.52           | 27           | 103  | DP60      | 504             | 584.64          | 630          | 403  | EE24        | 3,416  | 3,962.56  | 4,269  | 473 |
| D202        | 126             | 150.16          | 162          | 99   | DA04G  | 51              | 59.16           | 63           | 101  | DBP6 XMEV  | 88              | 102.08          | 110          | 103  | DPX02     | 119             | 122.04          | 123          | 212  | EE24        | 2,716  | 3,150.56  | 3,395  | 473 |
| D204        | 29              | 33.64           | 36           | 99   | DA05   | 41              | 47.56           | 51           | 102  | DBP71 XMEV | 14              | 16.24           | 17           | 103  | DPX33     | 113             | 115.08          | 116          | 105  | EE28        | 3,572  | 4,143.52  | 4,465  | 473 |
| D205        | 48              | 55.68           | 60           | 99   | DA05G  | 94              | 97.44           | 105          | 101  | DBP8 XMEV  | 116             | 134.56          | 145          | 103  | DPX34     | 116             | 118.56          | 119          | 105  | EPF224      | 15,108 | 15,925.28 | 16,385 | 473 |
| D206        | 42              | 48.72           | 52           | 99   | DA06   | 36              | 41.76           | 44           | 102  | DBS1 XMEV  | 636             | 737.76          | 795          | 402  | DPX36     | 117             | 119.72          | 121          | 105  | ET01        | 66     | 76.56     | 82     | 250 |
| D208        | 55              | 63.80           | 68           | 99   | DA08   | 48              | 55.68           | 59           | 102  | DBS200     | 1,088           | 1,262.08        | 1,359        | 402  | DPX44     | 119             | 122.04          | 123          | 105  | ET02        | 52     | 60.32     | 65     | 250 |
| D216        | 34              | 39.44           | 42           | 99   | DA09   | 79              | 91.64           | 98           | 102  | DBS300     | 1,160           | 1,345.60        | 1,450        | 402  | DPX46     | 121             | 124.36          | 126          | 105  | ET03        | 52     | 60.32     | 65     | 250 |
| D220        | 50              | 58.00           | 62           | 99   | DA14V  | 39              | 45.24           | 48           | 101  | DBS400     | 1,264           | 1,466.24        | 1,580        | 402  | DPX48     | 125             | 129.00          | 131          | 105  | ET04        | 52     | 60.32     | 65     | 250 |
| D222        | 20              | 23.20           | 24           | 99   | DA15V  | 42              | 48.72           | 52           | 101  | DBS400A    | 1,264           | 1,466.24        | 1,580        | 402  | DPX56     | 132             | 137.12          | 140          | 105  | EM809       | 116    | 118.56    | 120    | 159 |
| D224        | 27              | 31.32           | 33           | 99   | DA16   | 29              | 33.64           | 36           | 102  | DBS400R    | 1,264           | 1,466.24        | 1,580        | 402  | DPX63     | 120             | 123.20          | 124          | 104  | EM1011      | 20     | 23.20     | 25     | 159 |
| D230        | 46              | 52.20           | 56           | 99   | DA16G  | 60              | 69.60           | 75           | 101  | DC01 XMEV  | 77              | 89.32           | 96           | 466  | DPX71     | 120             | 123.20          | 124          | 104  | EM1213      | 22     | 25.52     | 27     | 159 |
| D232        | 119             | 122.04          | 123          | 99   | DA16V  | 53              | 61.48           | 66           | 101  | DC02 XMEV  | 96              | 111.36          | 120          | 466  | DPX80     | 113             | 115.08          | 116          | 104  | EM1415      | 27     | 31.32     | 33     | 159 |
| D234        | 29              | 32.48           | 35           | 99   | D400   | 43              | 49.88           | 53           | 102  | DCA14      | 17              | 19.72           | 21           | 212  | DPX83     | 112             | 125.52          | 127          | 104  | EM212       | 2,196  | 2,547.36  | 2,745  | 473 |
| D235        | 33              | 38.28           | 41           | 99   | DA21   | 15              | 17.40           | 18           | 102  | DCA19      | 18              | 20.88           | 22           | 212  | DPX84     | 125             | 129.00          | 131          | 104  | EM5         | 104    | 112.04    | 113    | 159 |
| D240        | 20              | 23.20           | 25           | 99   | DA22   | 15              | 17.40           | 18           | 102  | DC007P     | 168             | 194.88          | 210          | 100  | DPX86     | 135             | 140.60          | 143          | 104  | EMSG XMEV   | 164    | 190.24    | 205    | 401 |
| D241        | 22              | 25.52           | 27           | 99   | DA24   | 24              | 27.84           | 29           | 102  | DCP40      | 8               | 9.28            | 10           | 325  | DPX88     | 131             | 135.96          | 138          | 104  | EMSG XMEV   | 324    | 375.84    | 405    | 401 |
| D242        | 22              | 25.52           | 27           | 99   | DA25   | 17              | 19.72           | 21           | 102  | DCR22      | 14              | 16.24           | 17           | 104  | DRN200    | 1,356           | 1,572.96        | 1,695        | 402  | EB16        | 552    | 640.32    | 680    | 327 |
| D243        | 26              | 30.16           | 32           | 99   | DA310  | 32              | 37.12           | 40           | 102  | DCR31      | 21              | 24.36           | 26           | 104  | DRS1 XMEV | 636             | 737.76          | 795          | 402  | EB60A       | 1,940  | 2,250.40  | 2,425  | 327 |
| D244        | 32              | 37.12           | 40           | 99   | DA312  | 32              | 37.12           | 40           | 102  | DCR32      | 15              | 17.40           | 18           | 104  | DRS200    | 816             | 946.56          | 1,019        | 402  | EB16        | 2,088  | 2,422.08  | 2,609  | 326 |
| D245        | 32              | 37.12           | 40           | 99   | DA32   | 16              | 18.56           | 20           | 102  | DCR34      | 22              | 25.52           | 27           | 104  | DRS300    | 936             | 1,086.76        | 1,169        | 402  | EB38        | 3,036  | 3,521.76  | 3,795  | 326 |
| D246        | 45              | 52.20           | 56           | 99   | DA320  | 32              | 37.12           | 40           | 102  | DCU1 XMEV  | 292             | 338.72          | 365          | 466  | DRS400    | 1,052           | 1,220.32        | 1,315        | 402  | EB50        | 5,416  | 6,282.56  | 6,770  | 326 |
| D247        | 27              | 31.32           | 33           | 99   | DA325  | 32              | 37.12           | 40           | 102  | DO40       | 1,356           | 1,572.96        | 1,695        | 487  | DSA10100  | 580             | 672.80          | 725          | 116  | EN0N        | 584    | 677.44    | 730    |     |

| Código    | Precio Distrib. | Precio Dis. IVA | Precio Lista | Pág. | Código   | Precio Distrib. | Precio Dis. IVA | Precio Lista | Pág. | Código   | Precio Distrib. | Precio Dis. IVA | Precio Lista | Pág. | Código  | Precio Distrib. | Precio Dis. IVA | Precio Lista | Pág. | Código | Precio Distrib. | Precio Dis. IVA | Precio Lista | Pág.  |    |
|-----------|-----------------|-----------------|--------------|------|----------|-----------------|-----------------|--------------|------|----------|-----------------|-----------------|--------------|------|---------|-----------------|-----------------|--------------|------|--------|-----------------|-----------------|--------------|-------|----|
| EP00      | 35              | 40.60           | 43           | 35   | F411HL   | 220             | 223.20          | 224          | 78   | F512HM   | 220             | 223.20          | 224          | 83   | F817    | 220             | 223.20          | 225          | 83   | F8H01  | 376             | 436.16          | 469          | 87    |    |
| EP10      | 3,164           | 3,670.24        | 3,955        | 334  | F411OHL  | 220             | 225.52          | 227          | 79   | F512HM   | 224             | 227.84          | 229          | 80   | F817HM  | 441             | 447.56          | 451          | 85   | F8H01M | 332             | 385.12          | 415          | 87    |    |
| EP20      | 3,568           | 4,138.88        | 4,459        | 237  | F411HL   | 220             | 223.20          | 224          | 78   | F5122    | 219             | 222.04          | 223          | 80   | F817HM  | 221             | 224.36          | 226          | 84   | F8H06M | 331             | 385.96          | 438          | 87    |    |
| EP34      | 2,200           | 3,132.00        | 3,375        | 237  | F411HLM  | 223             | 226.88          | 228          | 79   | F5122H   | 219             | 222.04          | 223          | 80   | F817HM  | 221             | 224.36          | 226          | 84   | F8H06  | 332             | 371.12          | 439          | 87    |    |
| EP124     | 220             | 223.20          | 224          | 159  | F4112HL  | 222             | 225.52          | 227          | 78   | F5122HL  | 234             | 239.44          | 242          | 81   | F818    | 220             | 223.20          | 225          | 83   | F8H06M | 331             | 385.96          | 438          | 87    |    |
| EP1416    | 224             | 227.84          | 229          | 159  | F4112HLM | 222             | 225.52          | 227          | 79   | F5122HLM | 227             | 231.32          | 233          | 80   | F818H   | 220             | 223.20          | 225          | 83   | F8H10  | 332             | 371.12          | 439          | 87    |    |
| EP1618    | 228             | 322.48          | 334          | 159  | F4113HLM | 223             | 226.88          | 228          | 79   | F5122M   | 227             | 231.32          | 233          | 80   | F818HL  | 239             | 452.24          | 448          | 84   | F8H10M | 332             | 371.12          | 439          | 87    |    |
| EP1820    | 228             | 322.48          | 336          | 159  | F4114HL  | 223             | 226.88          | 228          | 78   | F5124    | 220             | 223.20          | 224          | 80   | F818HLM | 440             | 446.40          | 450          | 85   | F8H12  | 332             | 371.12          | 440          | 87    |    |
| EP55      | 120             | 138.20          | 149          | 109  | F4114HLM | 223             | 226.88          | 228          | 79   | F5124H   | 220             | 223.20          | 224          | 80   | F818HM  | 224             | 227.84          | 229          | 84   | F8H12M | 334             | 384.44          | 442          | 87    |    |
| EP2210    | 136             | 162.76          | 170          | 408  | F4116HL  | 223             | 226.88          | 228          | 78   | F5124HL  | 237             | 422.92          | 446          | 81   | F818L   | 239             | 446.24          | 448          | 84   | F8H14  | 335             | 406.20          | 443          | 87    |    |
| EP24      | 224             | 229.84          | 230          | 408  | F4116HLM | 223             | 226.88          | 228          | 78   | F5126    | 222             | 225.52          | 227          | 80   | F818M   | 224             | 227.84          | 229          | 84   | F8H14M | 440             | 446.40          | 449          | 87    |    |
| EP26      | 340             | 384.40          | 425          | 408  | F4449    | 196             | 227.36          | 245          | 89   | F5126H   | 222             | 225.52          | 227          | 80   | F819    | 220             | 223.20          | 225          | 83   | F8H16  | 336             | 441.76          | 445          | 87    |    |
| EP28      | 462             | 524.32          | 565          | 408  | F4449RK  | 184             | 197.44          | 2105         | 89   | F5126HL  | 239             | 445.24          | 448          | 81   | F819HLM | 442             | 448.20          | 452          | 85   | F8H17M | 334             | 448.88          | 453          | 87    |    |
| EP30      | 844             | 979.04          | 1,055        | 408  | F4449K   | 240             | 278.40          | 299          | 89   | F5126HKA | 240             | 446.40          | 449          | 243  | F819HM  | 224             | 227.84          | 230          | 84   | F8H18  | 441             | 447.56          | 451          | 87    |    |
| EP34      | 352             | 408.32          | 440          | 408  | F4449RK  | 192             | 1106.72         | 1115         | 89   | F5128    | 226             | 230.16          | 232          | 80   | F819M   | 224             | 227.84          | 230          | 84   | F8H20  | 444             | 451.04          | 455          | 87    |    |
| EP36      | 516             | 598.56          | 645          | 408  | F4450    | 164             | 190.24          | 205          | 89   | F5128H   | 226             | 230.16          | 232          | 80   | F820    | 220             | 223.20          | 225          | 83   | F8H20M | 332             | 371.12          | 439          | 87    |    |
| EP38      | 676             | 784.16          | 845          | 408  | F4451C   | 1,044           | 1,211.04        | 1,305        | 71   | F5128HL  | 242             | 448.72          | 452          | 81   | F820G   | 238             | 444.08          | 447          | 243  | F8H25  | 332             | 371.12          | 439          | 87    |    |
| EP410     | 1,084           | 1,257.44        | 1,355        | 408  | F4451E   | 148             | 171.68          | 185          | 79   | F5130    | 228             | 232.48          | 235          | 80   | F820H   | 220             | 223.20          | 225          | 83   | F8T30  | 332             | 371.12          | 439          | 87    |    |
| EP44      | 462             | 524.32          | 565          | 408  | F4451T   | 164             | 190.24          | 205          | 79   | F5130H   | 228             | 232.48          | 235          | 80   | F820HL  | 239             | 445.24          | 448          | 84   | F8T40  | 332             | 371.12          | 439          | 87    |    |
| EP46      | 668             | 774.88          | 835          | 408  | F4452A   | 152             | 176.32          | 189          | 89   | F5132    | 231             | 235.96          | 238          | 80   | F820L   | 239             | 445.24          | 448          | 84   | F8T45  | 332             | 371.12          | 439          | 87    |    |
| EP48      | 908             | 1,053.28        | 1,135        | 408  | F4456    | 119             | 22.04           | 23           | 92   | F5132H   | 231             | 235.96          | 238          | 80   | F820M   | 224             | 227.84          | 230          | 84   | F8T50  | 332             | 371.12          | 439          | 87    |    |
| EP5085    | 3,416           | 3,962.56        | 4,270        | 47   | F4458    | 1,200           | 1,531.20        | 1,650        | 136  | F5140    | 244             | 283.04          | 305          | 89   | F821M   | 224             | 227.84          | 230          | 84   | F8T55  | 334             | 394.44          | 442          | 87    |    |
| EP5100    | 164             | 190.24          | 205          | 35   | F4458A   | 2,128           | 2,468.48        | 2,660        | 136  | F5140RK  | 1104            | 1,210.64        | 1,310        | 89   | F822    | 220             | 223.20          | 225          | 83   | F8Z4   | 388             | 1,020.08        | 1,109        | 88    |    |
| EP5200    | 442             | 448.72          | 452          | 35   | F4458AM  | 2,168           | 2,514.88        | 2,709        | 136  | F5140K   | 288             | 334.08          | 359          | 89   | F822H   | 220             | 223.20          | 225          | 83   | F8Z6   | 388             | 1,020.08        | 1,109        | 88    |    |
| EP525A    | 465             | 52.20           | 56           | 35   | F4458M   | 1,312           | 1,521.92        | 1,639        | 136  | F5140RK  | 1112            | 1,229.92        | 1,339        | 89   | F822HL  | 440             | 446.40          | 449          | 84   | F8Z8   | 388             | 1,020.08        | 1,110        | 88    |    |
| EP530     | 94              | 74.24           | 79           | 325  | F4460    | 119             | 22.04           | 23           | 91   | F5150    | 268             | 310.88          | 335          | 90   | F822L   | 440             | 446.40          | 449          | 84   | F8Z9   | 388             | 92              | 1106.72      | 1,115 | 88 |
| EP530A    | 73              | 84.68           | 91           | 325  | F4461    | 228             | 32.48           | 34           | 91   | F5153    | 223             | 226.68          | 228          | 92   | F822M   | 226             | 230.16          | 232          | 84   | F8Z9H  | 392             | 1106.72         | 1,115        | 88    |    |
| EP5375    | 116             | 134.56          | 145          | 325  | F4469    | 56              | 64.96           | 70           | 92   | F5155    | 220             | 223.20          | 225          | 92   | F823M   | 231             | 235.96          | 238          | 84   | F8Z9K  | 396             | 1,113.36        | 1,119        | 88    |    |
| EP5375A   | 128             | 148.48          | 159          | 325  | F4485    | 41              | 47.56           | 51           | 91   | F5160    | 226             | 230.16          | 232          | 91   | F824    | 225             | 229.80          | 231          | 83   | F8Z9L  | 1104            | 1,210.64        | 1,310        | 88    |    |
| EP5420    | 84              | 97.44           | 105          | 324  | F5100T   | 272             | 315.52          | 340          | 83   | F5161    | 440             | 446.40          | 449          | 91   | F824H   | 225             | 229.80          | 231          | 83   | F8Z9HL | 1104            | 1,210.64        | 1,310        | 88    |    |
| EP5430    | 376             | 436.16          | 469          | 324  | F5101C   | 1,160           | 1,345.60        | 1,449        | 72   | F5165    | 396             | 1,111.36        | 1,201        | 91   | F824HL  | 440             | 446.40          | 449          | 84   | F8Z9K  | 1104            | 1,210.64        | 1,310        | 88    |    |
| EP5455    | 664             | 770.24          | 830          | 324  | F5106HM  | 114             | 16.24           | 17           | 80   | F5165RK  | 220             | 223.20          | 225          | 91   | F824L   | 440             | 446.40          | 449          | 84   | F8Z9M  | 1108            | 1,212.88        | 1,315        | 88    |    |
| ET3       | 644             | 747.04          | 805          | 474  | F5107HM  | 114             | 16.24           | 17           | 80   | F5165    | 392             | 1,106.72        | 1,115        | 91   | F824M   | 231             | 235.96          | 238          | 84   | F8Z9M  | 1108            | 1,212.88        | 1,315        | 88    |    |
| ET4       | 816             | 946.56          | 1,020        | 474  | F5107M   | 114             | 16.24           | 17           | 80   | F5165H   | 1172            | 1,193.52        | 1,215        | 92   | F825    | 226             | 230.16          | 232          | 83   | F8Z9M  | 1108            | 1,212.88        | 1,315        | 88    |    |
| ET5       | 904             | 1,048.64        | 1,130        | 474  | F5108    | 113             | 15.08           | 16           | 80   | F5165M   | 1164            | 1,190.24        | 1,205        | 92   | F825M   | 234             | 239.16          | 242          | 84   | F8Z9HL | 1216            | 1,250.56        | 1,320        | 88    |    |
| ET6       | 1,364           | 1,582.24        | 1,705        | 474  | F5108H   | 113             | 15.08           | 16           | 80   | F5165M   | 221             | 24.36           | 26           | 82   | F826    | 226             | 230.16          | 232          | 83   | F8Z9K  | 1116            | 1,344.56        | 1,445        | 88    |    |
| ET63      | 624             | 723.84          | 780          | 474  | F5108HM  | 114             | 16.24           | 17           | 80   | F5165M   | 221             | 24.36           | 26           | 82   | F826H   | 226             | 230.16          | 232          | 83   | F8Z9K  | 1116            | 1,344.56        | 1,445        | 88    |    |
| ET64      | 792             | 918.72          | 990          | 474  | F5108M   | 114             | 16.24           | 17           | 80   | F5165H   | 221             | 24.36           | 26           | 82   | F826HL  | 445             | 452.20          | 456          | 84   | F8Z9K  | 1222            | 1,269.12        | 1,329        | 88    |    |
| ET65      | 880             | 1,020.80        | 1,099        | 474  | F5108HM  | 114             | 16.24           | 17           | 80   | F5165M   | 221             | 24.36           | 26           | 82   | F826HKA | 445             | 452.20          | 456          | 243  | F8Z9K  | 1220            | 1,269.12        | 1,329        | 88    |    |
| ET65      | 1,688           | 1,958.08        | 2,110        | 474  | F5108M   | 114             | 16.24           | 17           | 80   | F5165H   | 221             | 24.36           | 26           | 82   | F826M   | 445             | 452.20          | 456          | 84   | F8Z9K  | 1220            | 1,269.12        | 1,329        | 88    |    |
| ET67      | 2,276           | 2,640.16        | 2,845        | 474  | F5110    | 113             | 15.08           | 16           | 80   | F5165H   | 221             | 24.36           | 26           | 82   | F826M   | 337             | 442.92          | 446          | 84   | F8Z9K  | 1226            | 1,273.76        | 1,335        | 88    |    |
| ET72      | 540             | 626.40          | 675          | 475  | F5110H   | 113             | 15.08           | 16           | 80   | F5165H   | 221             | 24.36           | 26           | 82   | F827M   | 443             | 449.88          | 453          | 84   | F8Z9K  | 1228            | 1,273.76        | 1,335        | 88    |    |
| ET72      | 676             | 784.16          | 845          | 475  | F5110HLM | 125             | 29.00           | 31           | 81   | F5165H   | 221             | 24.36           | 26           | 82   | F828    | 231             | 235.96          | 238          | 83   | F8Z9K  | 1236            | 1,273.76        | 1,335        | 88    |    |
| ET74      | 844             | 979.04          | 1,055        | 475  | F5110HM  | 114             | 16.24           | 17           | 80   | F5165H   | 221             | 24.36           | 26           | 82   | F828H   | 231             | 235.96          | 238          | 83   | F8Z9K  | 1236            | 1,273.76        | 1,335        | 88    |    |
| ET742     | 600             | 696.00          | 749          | 475  | F5110M   | 114             | 16.24           | 17           | 80   | F5165H   | 221             | 24.36           | 26           | 82   | F828HL  | 451             | 558.16          | 63           | 84   | F8Z9K  | 1236            | 1,273.76        | 1,335        | 88    |    |
| ET743     | 756             | 878.96          | 945          | 475  | F5110M   | 114             | 16.24           | 17           | 80   | F5165H   | 221             | 24.36           | 26           | 82   | F828L   | 451             | 558.16          | 63           | 84   | F8Z9K  | 1236            | 1,273.76        | 1,335        | 88    |    |
| ET744     | 908             | 1,053.28        | 1,135        | 475  | F5111HM  | 114             | 16.24           | 17           | 80   | F5165H   | 221             | 24.36           | 26           | 82   | F828L   | 451             | 558.16          | 63           | 84   | F8Z9K  | 1236            | 1,273.76        | 1,335        | 88    |    |
| ET745     | 1,084           | 1,257.44        | 1,355        | 126  | F5111M   | 114             | 16.24           | 17           | 80   | F5165H   | 221             | 24.36           | 26           | 82   | F828L   | 451             | 558.16          | 63           | 84   | F8Z9K  | 1236            | 1,273.76        | 1,335        | 88    |    |
| ET745     | 1,908           | 2,213.28        | 2,385        | 126  | F5112    | 113             | 15.08           | 16           | 80   | F5165H   | 221             | 24.36           | 26           | 82   | F828L   | 451             | 558.16          | 63           | 84   | F8Z9K  | 1236            | 1,273.76        | 1,335        | 88    |    |
| ET747     | 2,584           | 2,997.44        | 3,229        | 126  | F5112H   | 113             | 15.08           | 16           | 80   | F5165H   | 221             | 24.36           | 26           | 82   | F828L   | 451             | 558.16          | 63           | 84   | F8Z9K  | 1236            | 1,273.76        | 1,335        | 88    |    |
| EXBROCA   | 1,100           | 1,276.00        | 1,375        | 497  | F5112HL  | 224             | 227.84          | 230          | 81   | F5165H   | 221             | 24.36           | 26           | 82   | F828L   | 451             | 558.16          | 63           | 84   | F8Z9K  | 1236            | 1,273.76        | 1,335        | 88    |    |
| EXBROCAL  | 2,944           | 3,415.04        | 3,679        | 497  | F5112HLM | 225             | 229.00          | 231          | 81   | F5165H   | 221             | 24.36           | 26           | 82   | F828L   | 451             | 558.16          | 63           | 84   | F8Z9K  | 1236            | 1,273.76        | 1,335        | 88    |    |
| EXBROCAIS | 14,432          | 16,741.12       | 18,039       | 24   | F5112HM  | 116             | 18.56           | 19           | 80   | F5165H   | 221             | 24.36           | 26           | 82   | F828L   | 451             | 558.16          | 63           | 84   | F8Z9K  | 1236            | 1,273.76        | 1,335        | 88    |    |
| EXBROCAU  | 228,064         | 322,554.24      | 350,079      | 27   | F5112M   | 116             | 18.56           | 19           |      |          |                 |                 |              |      |         |                 |                 |              |      |        |                 |                 |              |       |    |

| Código | Precio Distrib. | Precio Dis. IVA | Precio Lista | Pág. | Código | Precio Distrib. | Precio Dis. IVA | Precio Lista | Pág. | Código    | Precio Distrib. | Precio Dis. IVA | Precio Lista | Pág. | Código | Precio Distrib. | Precio Dis. IVA | Precio Lista | Pág. | Código  | Precio Distrib. | Precio Dis. IVA | Precio Lista | Pág. |
|--------|-----------------|-----------------|--------------|------|--------|-----------------|-----------------|--------------|------|-----------|-----------------|-----------------|--------------|------|--------|-----------------|-----------------|--------------|------|---------|-----------------|-----------------|--------------|------|
| F078P  | 128             | 148,48          | 170          | 115  | GAU2   | 32              | 37,12           | 40           | 39   | GR4       | 28              | 32,48           | 34           | 409  | JA7F   | 216             | 250,56          | 270          | 145  | JP18    | 1,092           | 1,266,72        | 1,367        | 337  |
| F084   | 92              | 107,92          | 116          | 105  | GAU3   | 32              | 37,12           | 40           | 39   | GR5       | 28              | 32,48           | 34           | 409  | JA9    | 840             | 974,40          | 1,050        | 145  | JP19    | 1,428           | 1,666,48        | 1,785        | 268  |
| F085   | 96              | 111,36          | 119          | 105  | GAU4   | 104             | 120,64          | 129          | 39   | GR6       | 35              | 40,60           | 43           | 409  | JAL5   | 560             | 649,60          | 700          | 139  | JP20    | 1,176           | 1,364,16        | 1,469        | 274  |
| F087   | 96              | 111,36          | 119          | 105  | GAU5   | 115             | 137,40          | 148          | 39   | GR7       | 84              | 97,24           | 103          | 409  | JAZ5   | 412             | 477,92          | 515          | 61   | JP27    | 2,316           | 2,686,56        | 2,885        | 267  |
| FF-1   | 98              | 113,88          | 124          | 101  | GAU6   | 32              | 37,12           | 40           | 39   | GR8       | 104             | 120,64          | 130          | 409  | JAZ5   | 724             | 839,84          | 905          | 61   | JP4     | 1,120           | 1,298,20        | 1,400        | 179  |
| FF-1/2 | 77              | 89,32           | 96           | 131  | GAU7   | 32              | 37,12           | 40           | 39   | GR9       | 152             | 176,32          | 190          | 409  | JB12   | 848             | 983,68          | 1,060        | 138  | JP4A    | 612             | 709,92          | 765          | 179  |
| FF-1/4 | 77              | 89,32           | 96           | 131  | GAU8   | 104             | 120,64          | 129          | 39   | GR10      | 192             | 222,72          | 240          | 409  | JBAR   | 2,128           | 2,468,48        | 2,659        | 487  | JP5     | 1,172           | 1,359,52        | 1,465        | 179  |
| FF-1/2 | 98              | 113,88          | 124          | 101  | GAU9   | 115             | 137,40          | 148          | 39   | GR13      | 736             | 853,76          | 919          | 409  | JBAV0  | 144             | 167,04          | 180          | 24   | JP6     | 1,332           | 1,545,12        | 1,665        | 179  |
| FF-1/4 | 98              | 113,88          | 124          | 101  | GAU10  | 32              | 37,12           | 40           | 39   | GR12      | 14              | 16,24           | 17           | 409  | JBAV13 | 208             | 241,28          | 260          | 24   | JP10    | 13,088          | 15,182,08       | 16,360       | 262  |
| FF-3/4 | 98              | 113,88          | 124          | 101  | GAU11  | 32              | 37,12           | 40           | 39   | GR14      | 34              | 37,84           | 39           | 409  | JBAV17 | 332             | 385,12          | 415          | 24   | JP12    | 2,140           | 2,508,00        | 2,624        | 262  |
| FF-3/8 | 98              | 113,88          | 124          | 101  | GAU12  | 104             | 120,64          | 129          | 39   | GR16      | 34              | 39,44           | 42           | 409  | JBAV21 | 616             | 714,56          | 770          | 24   | JP30    | 1,500           | 1,740,00        | 1,875        | 268  |
| FF-5/8 | 98              | 113,88          | 124          | 101  | GBAR   | 20              | 23,20           | 25           | 496  | GR17      | 60              | 69,60           | 75           | 409  | JBAV29 | 1,260           | 1,461,60        | 1,575        | 24   | JPT-1   | 973             | 94,68           | 91           | 225  |
| FF-7/8 | 98              | 113,88          | 124          | 101  | GBS12  | 684             | 793,44          | 855          | 254  | GR18      | 100             | 116,00          | 125          | 409  | JBAV5  | 180             | 207,60          | 220          | 24   | JPT-1/2 | 64              | 74,24           | 80           | 225  |
| FF03   | 51              | 59,16           | 63           | 131  | GBS12R | 21              | 24,36           | 26           | 254  | GR19      | 148             | 171,76          | 185          | 409  | JBAV7  | 116             | 134,56          | 145          | 24   | JPT-2   | 1,104           | 1,260,64        | 1,330        | 225  |
| FF04   | 51              | 59,16           | 63           | 131  | GBS16  | 768             | 899,88          | 959          | 254  | GR20      | 336             | 389,76          | 420          | 255  | JBAN29 | 1,072           | 1,243,52        | 1,339        | 27   | JPT-3/4 | 64              | 74,24           | 80           | 225  |
| FF05   | 51              | 59,16           | 63           | 131  | GBS16R | 22              | 25,52           | 27           | 254  | GR21      | 268             | 310,88          | 335          | 255  | JBP13  | 232             | 269,12          | 289          | 30   | JP01    | 2,752           | 3,192,32        | 3,440        | 268  |
| FF06   | 51              | 59,16           | 63           | 131  | GBS2   | 324             | 375,84          | 405          | 254  | GR24      | 3,928           | 4,556,48        | 4,909        | 347  | JBP6   | 1104            | 1,260,64        | 1,330        | 30   | JP02    | 4,040           | 4,686,40        | 5,050        | 268  |
| FF07   | 51              | 59,16           | 63           | 131  | GBS20  | 904             | 1,048,64        | 1,130        | 254  | GR24      | 34              | 39,44           | 42           | 18   | JBUD01 | 176             | 204,16          | 220          | 36   | JRASP4  | 1,636           | 1,887,76        | 2,045        | 124  |
| FF03   | 92              | 107,32          | 113          | 420  | GBS20R | 24              | 27,84           | 30           | 254  | GR24      | 34              | 39,44           | 42           | 18   | JBUD02 | 376             | 436,16          | 469          | 36   | JSC2A   | 4,008           | 4,649,28        | 5,010        | 320  |
| FF04   | 92              | 107,32          | 113          | 420  | GBS2R  | 115             | 137,40          | 148          | 254  | HC 1/12   | 136             | 157,76          | 170          | 354  | J01    | 3,200           | 3,691,20        | 3,949        | 262  | JSC5    | 9,888           | 11,446,88       | 12,335       | 323  |
| FF01   | 124             | 143,84          | 155          | 104  | GBS32  | 1,232           | 1,429,12        | 1,539        | 254  | HC 1/14   | 128             | 148,48          | 159          | 354  | J02    | 5,040           | 5,849,40        | 6,300        | 262  | JSE2A   | 4,472           | 5,187,52        | 5,590        | 320  |
| FF02   | 44              | 51,04           | 54           | 104  | GBS32R | 28              | 32,48           | 34           | 254  | HC 1/12F  | 160             | 185,60          | 200          | 354  | J12    | 628             | 728,48          | 785          | 138  | JSC2    | 17,336          | 18,509,76       | 19,710       | 319  |
| FF03   | 92              | 107,32          | 113          | 420  | GBS4   | 384             | 445,44          | 479          | 254  | HC26      | 7,232           | 8,389,12        | 8,939        | 312  | J14    | 1,192           | 1,382,72        | 1,489        | 137  | JSMCS   | 13,108          | 15,205,28       | 16,385       | 323  |
| FF04   | 92              | 107,32          | 113          | 420  | GBS4R  | 16              | 18,56           | 20           | 254  | HC755     | 8,808           | 10,217,28       | 11,009       | 312  | J001   | 7,128           | 8,268,48        | 8,910        | 135  | JUP13   | 244             | 283,04          | 305          | 213  |
| FF05   | 184             | 213,44          | 229          | 314  | GBS50  | 2,512           | 2,913,92        | 3,140        | 254  | HC840     | 14,920          | 17,307,20       | 18,650       | 310  | J020   | 3,760           | 4,361,60        | 4,699        | 135  | JUP24   | 256             | 296,96          | 320          | 213  |
| FF06   | 92              | 107,32          | 113          | 420  | GBS50R | 39              | 45,24           | 48           | 254  | HC965     | 19,424          | 22,531,84       | 24,280       | 310  | J030   | 5,812           | 6,741,92        | 7,265        | 135  | JUP24A  | 392             | 454,72          | 490          | 213  |
| FF07   | 92              | 107,32          | 113          | 420  | GBS6   | 468             | 542,88          | 585          | 254  | HC999     | 30,100          | 34,916,00       | 37,625       | 310  | J001   | 1,140           | 1,322,40        | 1,425        | 70   | JUP42A  | 272             | 315,52          | 340          | 213  |
| FF03   | 92              | 107,32          | 113          | 420  | GBS8R  | 18              | 20,88           | 22           | 254  | HC914     | 34,752          | 40,312,32       | 43,439       | 310  | J001   | 4,772           | 5,535,52        | 5,965        | 135  | JUP48   | 392             | 454,72          | 490          | 213  |
| FF04   | 92              | 107,32          | 113          | 420  | GBS8   | 580             | 672,80          | 725          | 254  | HL20      | 944             | 999,36          | 1,055        | 486  | J0M20  | 4,304           | 5,027,64        | 5,279        | 135  | JUP48A  | 392             | 454,72          | 490          | 213  |
| FF05   | 492             | 570,72          | 615          | 464  | GBS8R  | 19              | 22,04           | 23           | 254  | HL105     | 23,548          | 27,315,68       | 29,435       | 311  | J0PC2  | 8,564           | 9,934,24        | 10,705       | 325  | KALC20  | 992             | 1,150,72        | 1,240        | 316  |
| FF06   | 492             | 570,72          | 615          | 464  | GC3    | 1,92            | 2,23            | 2,40         | 409  | HL1074    | 31,660          | 36,725,60       | 39,575       | 311  | J1R13  | 4,104           | 4,760,64        | 5,130        | 291  | KASA    | 520             | 603,20          | 650          | 486  |
| FF07   | 492             | 570,72          | 615          | 464  | GC5    | 4,16            | 4,83            | 5,20         | 409  | HL316     | 1,560           | 1,809,60        | 1,949        | 314  | J1201  | 2,764           | 3,206,24        | 3,455        | 74   | KIM600  | 208             | 241,28          | 260          | 270  |
| FF08   | 252             | 292,32          | 315          | 496  | GC6    | 5,84            | 6,77            | 7,30         | 409  | HL417     | 2,052           | 2,380,32        | 2,565        | 313  | J1202  | 2,016           | 2,338,56        | 2,519        | 74   | KPP5    | 652             | 756,32          | 815          | 334  |
| FF09   | 184             | 213,44          | 229          | 451  | GC7    | 12              | 13,92           | 15           | 409  | HL519     | 2,800           | 3,248,00        | 3,499        | 313  | J1205  | 1,016           | 1,178,56        | 1,269        | 76   | LX32A   | 54              | 62,64           | 67           | 430  |
| FUM15  | 27,36           | 31,73,76        | 34,20        | 352  | GC8    | 92              | 25,52           | 27           | 409  | HL720     | 4,388           | 5,090,08        | 5,485        | 313  | J1401  | 882             | 988,32          | 1,065        | 71   | LX32    | 84              | 97,44           | 105          | 430  |
| FUM120 | 3,176           | 3,684,16        | 3,970        | 382  | GC93   | 94              | 54,52           | 58           | 409  | HL732     | 13,832          | 16,045,12       | 17,289       | 313  | J14P3  | 400             | 464,00          | 499          | 214  | LX33    | 92              | 106,72          | 115          | 430  |
| FUT5   | 160             | 185,60          | 200          | 464  | GC94   | 54              | 57,44           | 61           | 409  | HL743     | 16,868          | 19,566,88       | 21,085       | 313  | J1B13  | 2,272           | 3,152,96        | 3,400        | 98   | LX40    | 384             | 445,44          | 480          | 433  |
| G1610  | 1,248           | 1,447,68        | 1,559        | 326  | GC95   | 132             | 153,12          | 165          | 409  | HM3 1/2   | 288             | 330,88          | 335          | 354  | J0B36  | 424             | 491,84          | 529          | 98   | LX610   | 5,84            | 6,77            | 7,30         | 476  |
| G1612  | 1,692           | 1,982,72        | 2,115        | 326  | GC96   | 188             | 218,08          | 235          | 409  | HM3V3 1/2 | 252             | 292,32          | 315          | 354  | J0B69  | 220             | 255,20          | 275          | 98   | LX610M  | 6,56            | 7,61            | 8,20         | 476  |
| G1804  | 160             | 185,60          | 200          | 326  | GC97   | 280             | 324,80          | 350          | 409  | HS1       | 56              | 64,96           | 69           | 62   | J0B7   | 176             | 204,16          | 219          | 98   | LX620   | 5,84            | 6,77            | 7,30         | 476  |
| G1805  | 180             | 208,80          | 225          | 326  | GELA1  | 120             | 138,20          | 149          | 378  | HS11/16   | 48              | 55,68           | 60           | 62   | J0D1   | 2,908           | 3,373,28        | 3,635        | 70   | LX620M  | 6,56            | 7,61            | 8,20         | 476  |
| G1806  | 208             | 241,28          | 258          | 326  | GC307  | 3,028           | 3,512,48        | 3,785        | 309  | HS1-1/16  | 80              | 89,60           | 95           | 62   | J0P101 | 272             | 315,52          | 340          | 214  | LX650   | 5,44            | 6,31            | 6,80         | 476  |
| G1808  | 256             | 296,96          | 320          | 326  | GC408  | 3,364           | 3,902,24        | 4,205        | 309  | HS1-1/2   | 96              | 97,44           | 105          | 62   | J0P24  | 296             | 343,36          | 369          | 215  | LX680   | 5,44            | 6,31            | 6,80         | 476  |
| G1810  | 312             | 361,92          | 390          | 326  | GC518  | 7,816           | 9,066,56        | 9,770        | 309  | HS1-1/8   | 69              | 80,04           | 86           | 62   | J0P26  | 140             | 162,40          | 175          | 214  | LX620   | 5,44            | 6,31            | 6,80         | 476  |
| G1812  | 380             | 447,60          | 480          | 326  | GC525  | 9,196           | 10,667,36       | 11,445       | 309  | HS1-1/8   | 62              | 71,92           | 67           | 62   | J0P33  | 256             | 296,96          | 320          | 214  | LX640   | 5,44            | 6,31            | 6,80         | 476  |
| G2202  | 380             | 447,60          | 480          | 326  | GC550  | 14,172          | 16,439,52       | 17,715       | 309  | HS1-11/16 | 88              | 102,08          | 110          | 62   | J0P7   | 100             | 116,00          | 125          | 215  | LX680   | 5,44            | 6,31            | 6,80         | 476  |
| G2205  | 144             | 167,04          | 179          | 326  | GC560  | 15,076          | 17,488,16       | 18,845       | 309  | HS1-3/16  | 84              | 97,44           | 100          | 62   | JE14   | 416             | 482,56          | 520          | 138  | LX620   | 5,44            | 6,31            | 6,80         | 476  |
| GS115  | 1,072           | 1,243,32        | 1,339        | 26   | GC655A | 10,708          | 12,421,28       | 13,38        |      |           |                 |                 |              |      |        |                 |                 |              |      |         |                 |                 |              |      |

| Código   | Precio Distrib. | Precio Dis. IVA | Precio Lista | Pág. | Código       | Precio Distrib. | Precio Dis. IVA | Precio Lista | Pág. | Código         | Precio Distrib. | Precio Dis. IVA | Precio Lista | Pág. | Código       | Precio Distrib. | Precio Dis. IVA | Precio Lista | Pág. | Código      | Precio Distrib. | Precio Dis. IVA | Precio Lista | Pág. |
|----------|-----------------|-----------------|--------------|------|--------------|-----------------|-----------------|--------------|------|----------------|-----------------|-----------------|--------------|------|--------------|-----------------|-----------------|--------------|------|-------------|-----------------|-----------------|--------------|------|
| LE12X16  | 220             | 255.20          | 275          | 47   | LMI30        | 3,60            | 4,18            | 4,50         | 476  | K3 12          | 160             | 185,60          | 200          | 354  | MI1604       | 116             | 134,56          | 145          | 459  | P429P XEROX | 31              | 35,36           | 38           | 445  |
| LE12X16V | 220             | 236,64          | 255          | 47   | LMI30        | 4,40            | 5,10            | 5,50         | 476  | M3410          | 244             | 283,04          | 305          | 356  | MI2400       | 128             | 148,48          | 160          | 459  | P430B XEROX | 24              | 27,84           | 32           | 445  |
| LE14X16  | 240             | 278,40          | 299          | 47   | LMI30V       | 2,96            | 3,43            | 3,70         | 476  | M3810          | 96              | 111,36          | 119          | 356  | MI2400B1     | 144             | 167,04          | 179          | 459  | P430P XEROX | 24              | 27,84           | 32           | 445  |
| LE14X16V | 264             | 306,24          | 329          | 47   | LMI60        | 4,16            | 4,83            | 5,20         | 476  | M3S34K         | 540             | 626,40          | 675          | 329  | MI2420       | 560             | 649,60          | 700          | 329  | P431B XEROX | 33              | 38,28           | 41           | 446  |
| LE16X16  | 256             | 296,36          | 320          | 47   | LMI61        | 280             | 324,80          | 349          | 425  | MANG1051 XEROX | 1,160           | 1,345,60        | 1,450        | 312  | MI2638A      | 548             | 635,68          | 685          | 329  | P431P XEROX | 33              | 38,28           | 41           | 446  |
| LE16X20  | 324             | 375,84          | 405          | 47   | LMI612       | 984             | 1,141,44        | 1,229        | 328  | MANG1074 XEROX | 1,804           | 2,092,64        | 2,255        | 312  | MI2638       | 1,276           | 1,480,16        | 1,595        | 486  | P432B XEROX | 73              | 84,68           | 91           | 446  |
| LE16X20V | 324             | 375,84          | 405          | 47   | LMI616       | 924             | 1,071,84        | 1,155        | 328  | MANG300        | 164             | 190,24          | 205          | 314  | MOCHS1 XEROX | 364             | 422,24          | 455          | 486  | P432P XEROX | 73              | 84,68           | 91           | 446  |
| LE16X20V | 336             | 389,76          | 419          | 47   | LMI616V      | 1,980           | 2,236,80        | 2,475        | 328  | MANG316 XEROX  | 168             | 194,88          | 209          | 314  | MI2638       | 436             | 505,76          | 545          | 481  | P433B XEROX | 20              | 23,20           | 25           | 446  |
| LE18X20  | 352             | 408,32          | 439          | 47   | LMI414       | 592             | 686,72          | 740          | 269  | MANG417 XEROX  | 160             | 185,60          | 199          | 314  | MI2638       | 736             | 863,76          | 919          | 39   | P433P XEROX | 20              | 23,20           | 25           | 446  |
| LE18X20V | 352             | 408,32          | 439          | 47   | LMI612A      | 1,080           | 1,252,80        | 1,349        | 269  | MANG417 XEROX  | 200             | 232,00          | 249          | 314  | MI2638       | 1,564           | 1,814,24        | 1,955        | 39   | P434B XEROX | 24              | 27,84           | 30           | 446  |
| LE18X20V | 352             | 408,32          | 439          | 47   | LMI614       | 1,332           | 1,545,12        | 1,665        | 269  | MANG526        | 428             | 496,48          | 535          | 314  | MI2638       | 476             | 552,16          | 595          | 39   | P434P XEROX | 24              | 27,84           | 30           | 446  |
| LE18X24  | 420             | 487,20          | 525          | 47   | LONCHS       | 224             | 259,84          | 279          | 485  | MANG701 XEROX  | 1,160           | 1,345,60        | 1,450        | 314  | MI2638       | 1,088           | 1,262,08        | 1,360        | 39   | P600B       | 116             | 118,56          | 119          | 442  |
| LE25     | 120             | 139,20          | 149          | 354  | LP607A       | 1,480           | 1,716,80        | 1,850        | 272  | MANG730        | 1,396           | 1,619,36        | 1,745        | 314  | MPORT XEROX  | 12              | 13,92           | 14           | 486  | P600B       | 116             | 118,56          | 119          | 442  |
| LE25M    | 164             | 190,24          | 205          | 354  | LP707        | 1,496           | 1,735,36        | 1,869        | 272  | MANG755        | 572             | 663,52          | 715          | 314  | MPUNTA       | 676             | 784,16          | 845          | 311  | P601B       | 116             | 118,56          | 119          | 442  |
| LE20X20  | 408             | 473,28          | 509          | 47   | LP807B       | 2,304           | 2,672,64        | 2,879        | 271  | MANG840        | 476             | 552,16          | 595          | 311  | MIRS1        | 1,880           | 2,180,80        | 2,349        | 486  | P601B       | 116             | 118,56          | 119          | 442  |
| LE20X20V | 428             | 496,48          | 535          | 47   | LP810        | 244             | 283,04          | 305          | 429  | MANG865        | 1,020           | 1,183,20        | 1,275        | 311  | MI516A       | 3,920           | 4,547,20        | 4,900        | 359  | P602B       | 116             | 118,56          | 119          | 442  |
| LE20X20V | 428             | 496,48          | 535          | 47   | LP820        | 260             | 301,60          | 325          | 429  | MANG809        | 1,552           | 1,800,32        | 1,940        | 311  | MS618        | 4,072           | 4,723,52        | 5,089        | 359  | P602B       | 116             | 118,56          | 119          | 442  |
| LE20X30  | 560             | 649,60          | 700          | 47   | LP830        | 336             | 389,76          | 419          | 429  | MARR10         | 364             | 422,24          | 455          | 170  | MS620        | 4,152           | 4,816,32        | 5,189        | 359  | P602B       | 116             | 118,56          | 119          | 442  |
| LE20X30V | 682             | 802,72          | 865          | 47   | LP855        | 540             | 626,40          | 675          | 429  | MARR10V        | 372             | 431,52          | 465          | 170  | MS722        | 4,592           | 5,326,72        | 5,740        | 359  | P603B       | 116             | 118,56          | 119          | 442  |
| LE20X30V | 652             | 756,32          | 815          | 47   | LP8          | 212             | 245,92          | 265          | 429  | MARR12         | 408             | 473,28          | 510          | 170  | MS818        | 4,952           | 5,744,32        | 6,190        | 359  | P604B       | 116             | 118,56          | 119          | 442  |
| LE20X40  | 796             | 923,36          | 995          | 47   | LP8          | 436             | 505,76          | 545          | 424  | MARR12V        | 424             | 491,84          | 530          | 170  | MS818A       | 5,136           | 5,957,76        | 6,420        | 359  | P604B       | 116             | 118,56          | 119          | 442  |
| LE20X40V | 796             | 923,36          | 995          | 47   | LP5L21 XEROX | 57              | 77,72           | 83           | 484  | MARR14         | 536             | 621,76          | 669          | 170  | MS820        | 5,432           | 6,301,12        | 6,789        | 359  | P605B       | 116             | 118,56          | 119          | 442  |
| LE20X40V | 796             | 923,36          | 995          | 47   | LP421 XEROX  | 57              | 77,72           | 83           | 484  | MARR14V        | 556             | 644,96          | 685          | 170  | MSPOS        | 616             | 714,56          | 769          | 486  | P606B       | 116             | 118,56          | 119          | 442  |
| LE3      | 132             | 153,12          | 165          | 354  | LR12X17      | 3,224           | 3,739,84        | 4,000        | 476  | MARR16         | 636             | 737,76          | 775          | 170  | MT01         | 41              | 47,56           | 51           | 250  | P606B       | 116             | 118,56          | 119          | 442  |
| LE3.5    | 144             | 167,04          | 180          | 354  | LR12X17A     | 3,224           | 3,739,84        | 4,000        | 476  | MARR16V        | 644             | 747,04          | 785          | 170  | MT02         | 40              | 46,40           | 49           | 250  | P607B       | 116             | 118,56          | 119          | 442  |
| LE3.5M   | 188             | 218,08          | 225          | 354  | LR12X17B     | 3,224           | 3,739,84        | 4,000        | 476  | MARR2          | 104             | 120,64          | 130          | 170  | MT03         | 55              | 63,80           | 68           | 250  | P607B       | 116             | 118,56          | 119          | 442  |
| LE3M     | 176             | 204,16          | 220          | 354  | LR12X1       | 62              | 71,92           | 77           | 476  | MARR2V         | 120             | 139,20          | 149          | 170  | MT04         | 104             | 120,64          | 130          | 250  | P607B       | 116             | 118,56          | 119          | 442  |
| LE4      | 156             | 180,96          | 195          | 354  | LR12A        | 62              | 71,92           | 77           | 476  | MARR3          | 124             | 143,84          | 155          | 170  | MT15A4       | 980             | 1,136,80        | 1,225        | 270  | P608B       | 116             | 118,56          | 119          | 442  |
| LE4M     | 200             | 232,00          | 249          | 354  | LR23         | 104             | 120,64          | 130          | 476  | MARR3V         | 124             | 143,84          | 155          | 170  | MTA414       | 616             | 714,56          | 769          | 330  | P608B       | 116             | 118,56          | 119          | 442  |
| LE537    | 47              | 54,52           | 58           | 47   | LR23A        | 104             | 120,64          | 130          | 476  | MARR3X         | 224             | 259,84          | 280          | 170  | MTN414       | 332             | 385,12          | 415          | 330  | P609B       | 116             | 118,56          | 119          | 442  |
| LE612    | 3,724           | 4,319,84        | 4,655        | 289  | LR23B        | 104             | 120,64          | 130          | 476  | MARR4          | 148             | 171,68          | 185          | 170  | MTN414K      | 544             | 631,04          | 679          | 330  | P609B       | 116             | 118,56          | 119          | 442  |
| LE618    | 466             | 536,36          | 582          | 47   | LR33         | 160             | 185,60          | 199          | 476  | MARR4V         | 148             | 171,68          | 185          | 170  | MUL02 XEROX  | 232             | 269,12          | 289          | 180  | P610B       | 116             | 118,56          | 119          | 442  |
| LE634    | 6,028           | 6,992,48        | 7,535        | 289  | LR33A        | 160             | 185,60          | 199          | 476  | MARR4X         | 252             | 292,32          | 315          | 170  | MUL03 XEROX  | 464             | 538,24          | 580          | 180  | P610B       | 116             | 118,56          | 119          | 442  |
| LE6K10   | 80              | 92,80           | 100          | 47   | LR33B        | 160             | 185,60          | 199          | 476  | MARR6          | 236             | 273,76          | 295          | 170  | MUL04 XEROX  | 512             | 593,92          | 639          | 180  | P611B       | 116             | 118,56          | 119          | 442  |
| LE6K12   | 112             | 129,92          | 140          | 47   | LR34         | 212             | 245,92          | 265          | 476  | MARR6V         | 248             | 287,68          | 309          | 170  | MUL05 XEROX  | 536             | 621,76          | 670          | 181  | P611B       | 116             | 118,56          | 119          | 442  |
| LE6K23R  | 96              | 111,36          | 119          | 47   | LR34A        | 212             | 245,92          | 265          | 476  | MARR8          | 300             | 348,00          | 375          | 170  | MUL06 XEROX  | 1,252           | 1,452,32        | 1,565        | 181  | P612B       | 134             | 158,44          | 162          | 443  |
| LE6K33R  | 96              | 111,36          | 119          | 47   | LR34B        | 212             | 245,92          | 265          | 476  | MARR8V         | 316             | 366,56          | 395          | 170  | MUS816R      | 336             | 389,76          | 420          | 486  | P612B       | 134             | 158,44          | 162          | 443  |
| LE6K34R  | 124             | 143,84          | 155          | 47   | LR45120      | 244             | 283,04          | 305          | 476  | MAT01 XEROX    | 428             | 496,48          | 535          | 225  | MUS816S      | 348             | 403,68          | 435          | 486  | P613B       | 45,56           | 5,29            | 5,70         | 443  |
| LE6M45R  | 204             | 236,64          | 255          | 47   | LR45         | 340             | 394,40          | 425          | 476  | MAT02 XEROX    | 616             | 714,56          | 770          | 225  | MVN10K       | 2,136           | 2,477,76        | 2,689        | 189  | P613B       | 45,56           | 5,29            | 5,70         | 443  |
| LE6M46R  | 248             | 287,68          | 309          | 47   | LR45A        | 340             | 394,40          | 425          | 476  | MAT1 XEROX     | 1,132           | 1,313,12        | 1,415        | 418  | MVN10K6      | 1,492           | 1,730,72        | 1,865        | 189  | P614B       | 116             | 118,56          | 119          | 443  |
| LE6M46R  | 312             | 361,92          | 389          | 47   | LR45B        | 340             | 394,40          | 425          | 476  | MATB XEROX     | 1,400           | 1,624,00        | 1,749        | 418  | NCE15        | 1,904           | 2,208,64        | 2,379        | 283  | P614B       | 116             | 118,56          | 119          | 443  |
| LE6M512R | 720             | 835,20          | 899          | 47   | LR46         | 408             | 473,28          | 509          | 476  | MATC XEROX     | 1,400           | 1,624,00        | 1,749        | 418  | NCE16A       | 992             | 1,150,72        | 1,239        | 284  | P615B       | 119             | 122,04          | 123          | 443  |
| LE6N20   | 7,28            | 8,44            | 9,10         | 476  | LR46A        | 408             | 473,28          | 509          | 476  | MATD XEROX     | 1,400           | 1,624,00        | 1,749        | 418  | NCE20A       | 3,432           | 3,981,12        | 4,290        | 283  | P615B       | 119             | 122,04          | 123          | 443  |
| LE6N6    | 8,80            | 10,21           | 11           | 476  | LR46B        | 408             | 473,28          | 509          | 476  | MATE XEROX     | 1,720           | 1,995,20        | 2,150        | 418  | NCE20B       | 1,572           | 1,823,52        | 1,965        | 284  | P617B       | 96              | 111,36          | 119          | 443  |
| LE6N6    | 8,80            | 10,21           | 11           | 476  | LR510        | 968             | 1,006,88        | 1,085        | 269  | MBR            | 40              | 46,40           | 50           | 20   | NCONDA       | 388             | 450,88          | 485          | 282  | P617B       | 96              | 111,36          | 119          | 443  |
| LE6N6    | 7,28            | 8,44            | 9,10         | 476  | LR5120       | 37              | 42,92           | 46           | 476  | MCI-8          | 1,528           | 1,772,48        | 1,910        | 165  | NCONDB       | 740             | 868,40          | 925          | 281  | P618B       | 28              | 32,48           | 34           | 443  |
| LE6N20   | 8,80            | 10,21           | 11           | 476  | LR56         | 496             | 575,36          | 620          | 476  | MCI2-12        | 272             | 315,52          | 340          | 165  | NCONDA       | 568             | 668,88          | 709          | 282  | P618B       | 28              | 32,48           | 34           | 443  |
| LE6N6    | 8,80            | 10,21           | 11           | 476  | LR56A        | 496             | 575,36          | 620          | 476  | MCI4-20        | 136             | 157,76          | 170          | 165  | NCONDB       | 516             | 602,56          | 645          | 281  | P619B       | 28              | 32,48           | 34           | 443  |
| LE6N6    | 8,80            | 10,21           | 11           | 476  | LR56B        | 496             | 575,36          | 620          | 476  | MCI8-40        | 200             | 232,00          | 249          | 165  | NCON12       | 1,520           | 1,763,20        | 1,899        | 281  | P619B       | 28              | 32,48           | 34           | 443  |
| LE6N6    | 8,80            | 10,21           | 11           | 476  | LR6K12       | 1,160           | 1,345,60        | 1,449        | 476  | MCI8-16-24     | 152             | 176,32          | 190          | 165  | NEX1         | 50              | 58,00           | 62           | 184  | P620B       | 28              | 32,48           | 34           | 443  |
| LF000    | 108             | 125,28          | 135          | 244  | LR6K12A      | 1,160           | 1,345,60        | 1,449        | 476  | MCI34-10       | 804             | 932,64          | 1,005        | 165  | NF10         | 236             | 273,76          | 295          | 183  | P620B       | 28              | 32,48           | 34           | 443  |
| LF1500   | 100             | 116,00          | 125          | 244  | LR6K12B      | 1,160           | 1,345,60        | 1,449        | 476  | MCI36-16       | 156             | 180,96          | 195          | 165  | NF11         | 204             | 236,64          | 255          | 183  | P621B       | 28              | 32,48           | 34           | 443  |
| LF2000   | 196             | 227,36          | 245          | 244  | LR956A       | 1,584           | 1,837,44        | 1,980        | 269  | MCI36-         |                 |                 |              |      |              |                 |                 |              |      |             |                 |                 |              |      |

| Código       | Precio Distrib. | Precio Dis. IVA | Precio Lista | Pág. | Código        | Precio Distrib. | Precio Dis. IVA | Precio Lista | Pág. | Código        | Precio Distrib. | Precio Dis. IVA | Precio Lista | Pág.    | Código        | Precio Distrib. | Precio Dis. IVA | Precio Lista | Pág. | Código         | Precio Distrib. | Precio Dis. IVA | Precio Lista | Pág.    |
|--------------|-----------------|-----------------|--------------|------|---------------|-----------------|-----------------|--------------|------|---------------|-----------------|-----------------|--------------|---------|---------------|-----------------|-----------------|--------------|------|----------------|-----------------|-----------------|--------------|---------|
| PCB834 XMEVO | 120             | 123,20          | 124          | 470  | PK38          | 712             | 825,92          | 880          | 333  | PM102 XMEVO   | 37              | 42,92           | 46           | 469     | PP21A XMEVO   | 5,588           | 9,992,08        | 10,735       | 360  | RA2P           | 308             | 357,28          | 385          | 403     |
| PCDMG        | 148             | 171,68          | 185          | 192  | PK12          | 1,428           | 1,656,48        | 1,705        | 333  | PM120A XMEVO  | 24              | 27,84           | 29           | 323     | PPA1 XMEVO    | 4,08            | 4,73,28         | 5,10         | 335  | RAC12          | 336             | 389,76          | 420          | 490     |
| PCF35        | 1,020           | 1,183,20        | 1,275        | 209  | PK701         | 16,972          | 18,087,52       | 18,715       | 331  | PM1212 XMEVO  | 48              | 55,68           | 59           | 469     | PPB1 XMEVO    | 2,04            | 2,36,64         | 2,55         | 335  | RAC14          | 336             | 389,76          | 420          | 490     |
| PCJ14        | 159             | 188,44          | 173          | 218  | PK712         | 2,456           | 2,848,96        | 3,070        | 333  | PM103 XMEVO   | 56              | 64,96           | 67           | 469     | PPB2 XMEVO    | 1,88            | 2,18,08         | 2,35         | 335  | RAC33          | 336             | 389,76          | 420          | 490     |
| PCJ38        | 124             | 143,84          | 155          | 218  | PK734         | 3,976           | 4,612,16        | 4,969        | 332  | PM1211 XMEVO  | 82              | 97,92           | 97           | 469     | PPC1 XMEVO    | 28              | 32,48           | 35           | 470  | RAC38          | 336             | 389,76          | 420          | 490     |
| PCJ516       | 124             | 143,84          | 155          | 218  | PKM4          | 39              | 45,24           | 48           | 344  | PM104 XMEVO   | 68              | 78,88           | 84           | 469     | PPC812 XMEVO  | 40              | 46,40           | 50           | 470  | RA01           | 80              | 92,80           | 100          | 425     |
| PCP40        | 125             | 129,00          | 131          | 325  | PKMP          | 114             | 116,24          | 117          | 344  | PM121 XMEVO   | 29              | 33,64           | 36           | 469     | PPC814 XMEVO  | 36              | 41,76           | 44           | 470  | RASTML XMEVO   | 308             | 357,28          | 385          | 219 351 |
| PCP60 XMEVO  | 133             | 138,28          | 141          | 325  | PKM5          | 48              | 55,68           | 59           | 344  | PM1212 XMEVO  | 42              | 48,72           | 52           | 469     | PPC814 XMEVO  | 44              | 51,04           | 55           | 470  | RAT96          | 482             | 570,72          | 615          | 491     |
| PCPV6        | 184             | 197,44          | 195          | 192  | PKMP5         | 115             | 117,40          | 118          | 344  | PM1214 XMEVO  | 39              | 45,24           | 44           | 469     | PPC82 XMEVO   | 53              | 61,48           | 66           | 470  | RB1120 XMEVO   | 7,708           | 8,941,28        | 9,635        | 263     |
| PER14        | 73              | 84,68           | 91           | 218  | PKMP5R        | 38              | 44,08           | 47           | 344  | PM1213A XMEVO | 51              | 59,16           | 63           | 469     | PPC8212 XMEVO | 54              | 74,24           | 80           | 470  | RB15B          | 424             | 481,84          | 529          | 403     |
| PER1         | 216             | 251             | 270          | 410  | PIS1316 XMEVO | 336             | 389,76          | 420          | 314  | PM122 XMEVO   | 54              | 62,64           | 67           | 469     | PPC83 XMEVO   | 74              | 85,84           | 92           | 470  | RB15P          | 376             | 436,16          | 470          | 403     |
| PER10        | 228             | 32,48           | 336          | 410  | PIS1477 XMEVO | 240             | 278,40          | 300          | 314  | PM12212 XMEVO | 64              | 74,24           | 79           | 469     | PPC834 XMEVO  | 24              | 27,84           | 29           | 470  | RB618          | 1,448           | 1,679,68        | 1,810        | 264     |
| PER10A       | 222             | 25,52           | 27           | 410  | PIS1519 XMEVO | 240             | 278,40          | 300          | 314  | PM123 XMEVO   | 76              | 88,16           | 95           | 469     | PPG1 XMEVO    | 388             | 426,88          | 459          | 336  | RB718A         | 1,608           | 1,865,28        | 2,010        | 264     |
| PER11        | 43              | 48,88           | 53           | 410  | PIS1720 XMEVO | 240             | 278,40          | 300          | 314  | PM12312 XMEVO | 84              | 97,44           | 105          | 469     | PPG10         | 1,888           | 2,190,08        | 2,359        | 334  | RBARE          | 2,000           | 2,200,00        | 2,500        | 492     |
| PER12        | 51              | 58,16           | 63           | 410  | PL101 XMEVO   | 39              | 45,24           | 48           | 469  | PM124 XMEVO   | 104             | 120,64          | 129          | 469     | PPG13         | 2,664           | 3,090,24        | 3,329        | 334  | RBOTAH         | 320             | 371,20          | 400          | 490     |
| PER1A        | 160             | 186             | 92           | 410  | PL10112 XMEVO | 59              | 59,16           | 63           | 469  | PM14112 XMEVO | 58              | 67,28           | 72           | 469     | PPG17         | 2,664           | 3,090,24        | 3,329        | 334  | RBOTAS         | 320             | 255,20          | 275          | 490     |
| PER2         | 33,04           | 33,53           | 33,80        | 410  | PL10114 XMEVO | 48              | 55,68           | 59           | 469  | PM142 XMEVO   | 68              | 77,88           | 84           | 469     | PPG2 XMEVO    | 240             | 278,40          | 299          | 336  | RBZANCO        | 1,64            | 1,90,24         | 2,05         | 482     |
| PER3         | 4,96            | 5,75            | 6,20         | 410  | PL1012 XMEVO  | 25              | 29,00           | 31           | 469  | PM14212 XMEVO | 98              | 98,44           | 105          | 469     | PPG3 XMEVO    | 248             | 287,68          | 309          | 336  | RC04           | 2,092           | 2,426,72        | 2,615        | 494     |
| PER3A        | 33,76           | 4,36            | 4,70         | 410  | PL102 XMEVO   | 64              | 74,24           | 80           | 469  | PM143 XMEVO   | 96              | 111,36          | 120          | 469     | PPG4 XMEVO    | 164             | 190,24          | 205          | 336  | RC4-068 XMEVO  | 200             | 232,00          | 249          | 348     |
| PER3DF       | 115             | 117,40          | 118          | 410  | PL10212 XMEVO | 80              | 92,80           | 100          | 469  | PM14312 XMEVO | 108             | 125,28          | 135          | 469     | PPH12         | 23              | 26,68           | 28           | 217  | RCARRE         | 568             | 668,88          | 709          | 494     |
| PER4         | 16,60           | 16,50           | 17           | 410  | PL103 XMEVO   | 98              | 102,08          | 110          | 469  | PM144 XMEVO   | 132             | 153,12          | 165          | 469     | PPH21         | 58              | 67,28           | 72           | 217  | RCARRIVER      | 54,460          | 5,173,60        | 5,575        | 494     |
| PER5         | 18              | 19,28           | 19           | 410  | PL1034 XMEVO  | 33              | 38,28           | 41           | 469  | PM6           | 42              | 48,72           | 52           | 202     | PPH22         | 84              | 97,44           | 105          | 217  | RCARRIVERC     | 20,840          | 24,174,40       | 26,050       | 51      |
| PER5A        | 16,72           | 17,80           | 18,40        | 410  | PL1038 XMEVO  | 26              | 30,16           | 32           | 469  | PM61 XMEVO    | 312             | 31,32           | 315          | 469     | PPH2PL        | 48              | 55,84           | 61           | 218  | RCASA          | 400             | 464,00          | 489          | 490     |
| PER5DF       | 125             | 129,00          | 131          | 410  | PL1039 XMEVO  | 30              | 34,80           | 37           | 469  | PM6112 XMEVO  | 319             | 322,04          | 323          | 469     | PPH22         | 23              | 26,68           | 28           | 217  | RCAPZ          | 308             | 357,28          | 385          | 60      |
| PER6         | 11,14           | 11,14           | 12           | 410  | PL121 XMEVO   | 39              | 45,24           | 48           | 469  | PM6114 XMEVO  | 316             | 318,56          | 319          | 469     | PLL101        | 24              | 27,84           | 30           | 217  | RCARZ          | 165             | 175,40          | 181          | 61      |
| PER7         | 113             | 115,08          | 116          | 410  | PL12112 XMEVO | 48              | 55,68           | 59           | 469  | PM612 XMEVO   | 39,60           | 41,14           | 41           | 469     | PLL102        | 24              | 27,84           | 30           | 217  | RCATA          | 132             | 153,12          | 165          | 493     |
| PER7A        | 11,14           | 11,14           | 12           | 410  | PL12114 XMEVO | 48              | 55,68           | 59           | 469  | PM6134 XMEVO  | 21              | 24,36           | 26           | 469     | PLL2          | 24              | 27,84           | 30           | 217  | RCOPIA XMEVO   | 192             | 222,72          | 239          | 64      |
| PER7DF       | 139             | 145,24          | 148          | 410  | PL1212 XMEVO  | 25              | 29,00           | 31           | 469  | PM6158 XMEVO  | 20              | 23,20           | 25           | 469     | PLL22         | 42              | 48,72           | 52           | 217  | RCOPIB XMEVO   | 240             | 278,40          | 299          | 64      |
| PER8         | 119             | 122,04          | 123          | 410  | PL122 XMEVO   | 59              | 68,44           | 73           | 469  | PM62 XMEVO    | 24              | 27,84           | 29           | 469     | PP1 XMEVO     | 304             | 352,64          | 380          | 335  | RCOPI181 XMEVO | 420             | 487,20          | 525          | 64      |
| PER9         | 120             | 123,20          | 125          | 410  | PL12212 XMEVO | 80              | 92,80           | 100          | 469  | PM634 XMEVO   | 11              | 12,76           | 13           | 469     | PR150         | 120             | 123,20          | 124          | 211  | RCOP24 XMEVO   | 332             | 385,12          | 415          | 64      |
| PER9A        | 116             | 118,56          | 120          | 410  | PL123 XMEVO   | 96              | 111,36          | 119          | 469  | PM8           | 56              | 64,96           | 70           | 391 202 | PRZ25         | 31              | 35,96           | 38           | 211  | RCOP24P XMEVO  | 360             | 417,60          | 449          | 64      |
| PER9DF       | 160             | 169,60          | 175          | 410  | PL1234 XMEVO  | 33              | 38,28           | 41           | 469  | PM81 XMEVO    | 116             | 118,56          | 120          | 469     | PRZ2A         | 80              | 92,80           | 100          | 460  | RCOP30 XMEVO   | 536             | 621,76          | 669          | 64      |
| PF511        | 119             | 122,04          | 123          | 217  | PL1258 XMEVO  | 30              | 34,80           | 37           | 469  | PM8112 XMEVO  | 22              | 25,52           | 27           | 469     | PRZ3A         | 42              | 48,72           | 52           | 460  | RCOP36 XMEVO   | 672             | 779,52          | 839          | 64      |
| PF512        | 119             | 122,04          | 123          | 217  | PL141 XMEVO   | 50              | 58,00           | 62           | 469  | PM8114 XMEVO  | 20              | 23,20           | 25           | 469     | PR300         | 40              | 46,40           | 50           | 211  | RCPL15         | 1120            | 1139,20         | 1149         | 401     |
| PF515        | 117             | 119,72          | 121          | 217  | PL14112 XMEVO | 73              | 84,68           | 91           | 469  | PM8134 XMEVO  | 28              | 32,48           | 34           | 469     | PR3V          | 88              | 102,08          | 110          | 460  | RCPL30         | 1152            | 1176,32         | 1190         | 401     |
| PF520        | 126             | 130,16          | 132          | 217  | PL14114 XMEVO | 57              | 66,12           | 71           | 469  | PM82 XMEVO    | 30              | 34,80           | 37           | 469     | PRC10 XMEVO   | 468             | 542,88          | 585          | 209  | RCR1Z          | 212             | 245,92          | 265          | 492     |
| PF521        | 126             | 130,16          | 132          | 217  | PL1412 XMEVO  | 40              | 46,40           | 50           | 469  | PM8212 XMEVO  | 334             | 339,44          | 342          | 469     | PRC12 XMEVO   | 620             | 719,20          | 775          | 209  | RCR1Z          | 1152            | 1176,32         | 1190         | 491     |
| PF522        | 126             | 130,16          | 132          | 217  | PL142 XMEVO   | 80              | 92,80           | 100          | 469  | PM83 XMEVO    | 48              | 55,68           | 59           | 469     | PRC4 XMEVO    | 168             | 194,88          | 210          | 209  | RCR1Z          | 1152            | 1176,32         | 1190         | 491     |
| PF523        | 126             | 130,16          | 132          | 217  | PL14212 XMEVO | 108             | 125,28          | 135          | 469  | PM834 XMEVO   | 113             | 115,08          | 116          | 469     | PRC5 XMEVO    | 200             | 232,00          | 250          | 209  | RCR2A          | 2,240           | 2,598,40        | 2,799        | 494     |
| PF524        | 126             | 130,16          | 132          | 217  | PL143 XMEVO   | 116             | 134,56          | 145          | 469  | PM861 XMEVO   | 113             | 115,08          | 116          | 469     | PRC6 XMEVO    | 244             | 283,04          | 305          | 209  | RDA55          | 446             | 536,40          | 575          | 403     |
| PF525        | 124             | 127,84          | 130          | 217  | PL1434 XMEVO  | 44              | 51,04           | 55           | 469  | PM86112 XMEVO | 319             | 322,04          | 323          | 469     | PRC8 XMEVO    | 360             | 417,60          | 449          | 209  | RDA55          | 448             | 556,88          | 599          | 403     |
| PF401 XMEVO  | 73              | 84,68           | 91           | 372  | PL1458 XMEVO  | 44              | 51,04           | 55           | 469  | PM86114 XMEVO | 319             | 322,04          | 323          | 469     | PRDMG         | 1148            | 1171,68         | 1185         | 192  | RDA55          | 448             | 556,88          | 599          | 403     |
| PF402 XMEVO  | 108             | 125,28          | 135          | 372  | PL41 XMEVO    | 30              | 34,80           | 37           | 469  | PM86158 XMEVO | 21              | 24,36           | 26           | 469     | PREC XMEVO    | 116             | 134,56          | 145          | 337  | RDA55          | 446             | 546,16          | 575          | 403     |
| PF402R XMEVO | 180             | 192,80          | 190          | 372  | PL412 XMEVO   | 21              | 24,36           | 26           | 469  | PM862 XMEVO   | 24              | 27,84           | 29           | 469     | PRE2          | 1140            | 1162,40         | 1175         | 210  | RDA55          | 446             | 546,16          | 575          | 403     |
| PF415        | 204             | 236,64          | 255          | 216  | PL414 XMEVO   | 116             | 118,56          | 120          | 469  | PM8634 XMEVO  | 312             | 313,92          | 314          | 469     | PRE3A         | 1180            | 1208,80         | 1225         | 210  | RD7S           | 164             | 174,44          | 180          | 403     |
| PF4          | 77              | 88,32           | 96           | 217  | PL434 XMEVO   | 25              | 29,00           | 31           | 469  | PM861 XMEVO   | 316             | 318,56          | 320          | 469     | PRP12         | 364             | 422,24          | 455          | 210  | RD8D           | 104             | 120,64          | 130          | 403     |
| PF410        | 228             | 264,48          | 285          | 216  | PL438 XMEVO   | 116             | 118,56          | 120          | 469  | PM86112 XMEVO | 25              | 29,00           | 31           | 469     | PRP24         | 420             | 487,20          | 525          | 210  | RD9D           | 112             | 129,92          | 140          | 403     |
| PF4100       | 184             | 213,44          | 226          | 216  | PL458 XMEVO   | 24              | 27,84           | 29           | 469  | PM86114 XMEVO | 20              | 23,20           | 25           | 469     | PRP6          | 320             | 371,20          | 399          | 210  | RD9D0S         | 320             | 367,20          | 415,90       | 403     |
| PF420        | 48              | 55,68           | 59           | 216  | PL61 XMEVO    | 33              | 38,28           | 41           | 469  | PM86134 XMEVO | 28              | 32,48           | 35           | 469     | PRP6P         | 84              | 97,44           | 105          | 192  | RDE5B          | 57              | 66,12           | 71           | 492     |
| PF429        | 70              | 81,20           | 87           | 216  | PL6112 XMEVO  | 45              | 52,20           | 56           | 469  | PM862 XMEVO   | 30              | 34,80           | 37           | 469     | PS02          | 1152            | 1176,32         | 1190         | 193  | RDS            | 56              | 64,96           | 70           | 496     |
| PF433        | 163             | 173,08          | 178          | 216  | PL6114 XMEVO  | 40              | 46,40           | 49           | 469  | PM86212 XMEVO | 37              | 42,92           | 46           | 469     | PS010         | 67              | 77,72           | 83           | 217  | RDS12          | 1180            | 1208,80         | 1225         | 483     |
| PF432        | 200             | 232,00          | 249          | 214  | PL612 XMEVO   | 21              | 24,36           | 26           | 469  | PM863 XMEVO   | 48              | 55,68           | 59           | 469     | PS611         | 1100            | 116,00          | 125          | 271  | RDS14          | 164             | 190,24          | 205          | 493     |
| PF439        | 41              | 47,56           | 51           | 216  | PL            |                 |                 |              |      |               |                 |                 |              |         |               |                 |                 |              |      |                |                 |                 |              |         |

| Código                       | Precio Distrib. | Precio Dis. IVA | Precio Lista | Pág. | Código                       | Precio Distrib. | Precio Dis. IVA | Precio Lista | Pág. | Código                       | Precio Distrib. | Precio Dis. IVA | Precio Lista | Pág. | Código   | Precio Distrib. | Precio Dis. IVA | Precio Lista | Pág. | Código | Precio Distrib. | Precio Dis. IVA | Precio Lista | Pág.      |
|------------------------------|-----------------|-----------------|--------------|------|------------------------------|-----------------|-----------------|--------------|------|------------------------------|-----------------|-----------------|--------------|------|----------|-----------------|-----------------|--------------|------|--------|-----------------|-----------------|--------------|-----------|
| RF15F                        | 336             | 389.76          | 449          | 405  | RM740                        | 2200            | 25,659.20       | 27,769       | 276  | RR15B                        | 376             | 436.16          | 470          | 406  | S7812HLM | 64              | 74.24           | 79           | 86   | SE25   | 68              | 78.88           | 84           | 383       |
| RF15G                        | 368             | 426.88          | 490          | 405  | RM812C                       | 1284            | 14,999.44       | 17,605       | 273  | RR15F                        | 256             | 298.56          | 319          | 406  | S7812HM  | 29              | 33.64           | 36           | 86   | SE26   | 73              | 84.68           | 91           | 384       |
| RF20 <small>MEXICO</small>   | 112             | 129.92          | 140          | 439  | RM822                        | 4,828           | 5,600.48        | 6,035        | 276  | RR15G                        | 292             | 338.72          | 365          | 406  | S7813HM  | 64              | 74.24           | 79           | 86   | SE27   | 73              | 84.68           | 91           | 384       |
| RF200 <small>MEXICO</small>  | 976             | 1,132.16        | 1,220        | 439  | RM838B                       | 1,276           | 1,480.16        | 1,595        | 273  | RR612 <small>MEXICO</small>  | 2,164           | 2,510.24        | 2,705        | 277  | S7813HM  | 29              | 33.64           | 36           | 86   | SE28   | 73              | 84.68           | 91           | 384       |
| RF2000 <small>MEXICO</small> | 1976            | 1,885.60        | 1,990        | 439  | RM912                        | 3,016           | 3,498.56        | 3,770        | 273  | RR912 <small>MEXICO</small>  | 3,360           | 3,897.60        | 4,200        | 277  | S7814H   | 36              | 41.76           | 45           | 86   | SE29   | 73              | 84.68           | 91           | 384       |
| RF50 <small>MEXICO</small>   | 252             | 292.32          | 315          | 439  | RMACH <small>MEXICO</small>  | 292             | 338.72          | 365          | 491  | RSEPRU                       | 188             | 218.08          | 235          | 492  | S7814HL  | 64              | 74.24           | 79           | 86   | SE30   | 69              | 80.04           | 86           | 383       |
| RF5F                         | 42              | 48.72           | 52           | 405  | RIAN                         | 2,644           | 3,067.04        | 3,305        | 495  | RSJ                          | 296             | 343.36          | 370          | 490  | S7814HLM | 64              | 74.24           | 79           | 86   | SE31   | 73              | 84.68           | 91           | 384       |
| RF5G                         | 45              | 52.20           | 56           | 405  | RIAN3                        | 188             | 218.08          | 235          | 492  | RT10B                        | 176             | 204.16          | 219          | 406  | S7814HM  | 29              | 33.64           | 36           | 86   | SE32   | 73              | 84.68           | 91           | 384       |
| RF6F                         | 68              | 78.88           | 85           | 405  | RIARR0                       | 59              | 68.44           | 73           | 491  | RT10F                        | 108             | 125.28          | 135          | 406  | S7815HM  | 64              | 74.24           | 79           | 86   | SE33   | 73              | 84.68           | 91           | 384       |
| RF6G                         | 70              | 81.20           | 87           | 405  | RIARR04                      | 228             | 264.48          | 285          | 492  | RT10G                        | 128             | 148.48          | 159          | 406  | S7815HM  | 29              | 33.64           | 36           | 86   | SE34   | 73              | 84.68           | 91           | 384       |
| RF7F                         | 84              | 97.44           | 105          | 405  | RIARRUC                      | 22,120          | 25,659.20       | 27,649       | 169  | RT16                         | 172             | 199.52          | 215          | 406  | S7816H   | 36              | 41.76           | 45           | 86   | SE35   | 73              | 84.68           | 91           | 384       |
| RF7G                         | 88              | 102.08          | 109          | 405  | RIARRT <small>MEXICO</small> | 96              | 111.36          | 120          | 491  | RT17                         | 104             | 120.64          | 130          | 406  | S7816HL  | 64              | 74.24           | 79           | 86   | SE36   | 73              | 84.68           | 91           | 384       |
| RF10B <small>MEXICO</small>  | 344             | 399.04          | 429          | 406  | RMCK12                       | 196             | 227.36          | 245          | 275  | RT16                         | 124             | 143.84          | 155          | 406  | S7816HLM | 64              | 74.24           | 79           | 86   | SE37   | 73              | 84.68           | 91           | 384       |
| RF10F <small>MEXICO</small>  | 272             | 315.52          | 340          | 406  | RMCK12A                      | 196             | 227.36          | 245          | 275  | RTG15B <small>MEXICO</small> | 300             | 348.00          | 375          | 406  | S7816HM  | 41              | 47.56           | 51           | 86   | SE38   | 73              | 84.68           | 91           | 384       |
| RF110G <small>MEXICO</small> | 1300            | 1,548.00        | 1,715        | 406  | RMCK13                       | 152             | 176.32          | 189          | 275  | RTG15F <small>MEXICO</small> | 244             | 283.04          | 305          | 406  | S7817HM  | 64              | 74.24           | 79           | 86   | SE39   | 73              | 84.68           | 91           | 384       |
| RF150 <small>MEXICO</small>  | 436             | 505.76          | 545          | 406  | RMCH080                      | 8,856           | 10,272.96       | 11,069       | 276  | RTG15G <small>MEXICO</small> | 288             | 334.08          | 359          | 406  | S7817HM  | 48              | 55.68           | 59           | 86   | SE40   | 73              | 84.68           | 91           | 384       |
| RF15F <small>MEXICO</small>  | 336             | 412.96          | 445          | 406  | RMCH12                       | 348             | 403.68          | 435          | 491  | RTG20B <small>MEXICO</small> | 368             | 426.88          | 460          | 406  | S7818H   | 36              | 41.76           | 45           | 86   | SE41   | 69              | 80.04           | 86           | 383       |
| RF15G <small>MEXICO</small>  | 388             | 450.88          | 485          | 406  | RMEN10                       | 380             | 440.80          | 475          | 491  | RTG20F <small>MEXICO</small> | 304             | 352.64          | 380          | 406  | S7818HL  | 64              | 74.24           | 79           | 86   | SE42   | 73              | 84.68           | 91           | 384       |
| RF220B <small>MEXICO</small> | 560             | 649.60          | 699          | 406  | RMUL6                        | 184             | 213.44          | 230          | 491  | RTG20G <small>MEXICO</small> | 352             | 408.32          | 439          | 406  | S7818HLM | 64              | 74.24           | 79           | 86   | SE43   | 73              | 84.68           | 91           | 384       |
| RF220F <small>MEXICO</small> | 476             | 552.16          | 595          | 406  | RMULTI                       | 360             | 417.60          | 450          | 492  | RT10B <small>MEXICO</small>  | 420             | 487.20          | 525          | 406  | S7818HM  | 47              | 54.52           | 58           | 86   | SE44   | 73              | 84.68           | 91           | 384       |
| RF220G <small>MEXICO</small> | 512             | 593.92          | 639          | 406  | RM10B                        | 288             | 334.08          | 359          | 495  | RT110F <small>MEXICO</small> | 236             | 273.76          | 295          | 406  | S7819HM  | 72              | 83.52           | 90           | 86   | SE45   | 73              | 84.68           | 91           | 384       |
| RF110                        | 124             | 143.84          | 155          | 438  | RM10F <small>MEXICO</small>  | 184             | 213.44          | 229          | 405  | RT110G <small>MEXICO</small> | 348             | 403.68          | 435          | 406  | S7819HM  | 48              | 55.68           | 59           | 86   | SE46   | 73              | 84.68           | 91           | 384       |
| RF110G                       | 668             | 774.88          | 835          | 438  | RM10G <small>MEXICO</small>  | 208             | 241.28          | 260          | 405  | RTLE <small>MEXICO</small>   | 180             | 208.80          | 225          | 490  | S7820H   | 40              | 46.40           | 49           | 86   | SE47   | 73              | 84.68           | 91           | 384       |
| RF150                        | 1,168           | 1,354.88        | 1,459        | 438  | RM6B                         | 28              | 32.48           | 35           | 405  | RTLERA <small>MEXICO</small> | 204             | 236.64          | 255          | 490  | S7820HL  | 64              | 74.24           | 79           | 86   | SE48   | 73              | 84.68           | 91           | 384       |
| RF120                        | 192             | 222.72          | 240          | 438  | RM6F                         | 119             | 137.04          | 150          | 405  | RTP2                         | 680             | 788.80          | 849          | 418  | S7822H   | 44              | 51.04           | 54           | 86   | SE49   | 73              | 84.68           | 91           | 384       |
| RF1200                       | 1,516           | 1,758.56        | 1,895        | 438  | RM6G                         | 23              | 26.68           | 28           | 405  | RUNTA <small>MEXICO</small>  | 376             | 436.16          | 470          | 418  | S7822HL  | 66              | 76.56           | 82           | 86   | SE50   | 73              | 84.68           | 91           | 384       |
| RF130                        | 276             | 320.16          | 345          | 438  | RM6B                         | 50              | 58.00           | 62           | 405  | RUNTB <small>MEXICO</small>  | 668             | 774.88          | 835          | 418  | S7822HLM | 84              | 97.44           | 105          | 86   | SE51   | 73              | 84.68           | 91           | 383 y 384 |
| RF150                        | 382             | 454.72          | 480          | 438  | RM6F                         | 40              | 46.40           | 49           | 405  | RUNTC <small>MEXICO</small>  | 812             | 941.92          | 1,015        | 418  | S7822HM  | 99              | 56.84           | 61           | 86   | SE52   | 69              | 80.04           | 86           | 383       |
| RF1A30                       | 384             | 445.44          | 480          | 439  | RM6G                         | 44              | 51.04           | 55           | 405  | RUTA <small>MEXICO</small>   | 512             | 593.92          | 639          | 418  | S7824H   | 44              | 51.04           | 54           | 86   | SE53   | 73              | 84.68           | 91           | 384       |
| RF1A50                       | 482             | 570.72          | 615          | 439  | RM7B                         | 62              | 71.92           | 77           | 405  | RUTB <small>MEXICO</small>   | 644             | 747.04          | 805          | 418  | S7824HL  | 72              | 83.52           | 90           | 86   | SE54   | 73              | 84.68           | 91           | 384       |
| RF101A6                      | 160             | 185.60          | 200          | 491  | RM7F                         | 82              | 90.32           | 95           | 405  | RV10B                        | 96              | 111.36          | 119          | 405  | S7826H   | 48              | 55.68           | 59           | 86   | SE55   | 73              | 84.68           | 91           | 383       |
| RF12                         | 744             | 863.04          | 930          | 438  | RM7G                         | 60              | 69.60           | 74           | 405  | RV10F                        | 62              | 71.92           | 77           | 405  | S7826HL  | 76              | 88.16           | 95           | 86   | SE56   | 73              | 84.68           | 91           | 383       |
| RF13                         | 512             | 593.92          | 639          | 438  | RMW5                         | 292             | 338.72          | 365          | 492  | RV10G                        | 76              | 88.16           | 95           | 405  | S7828H   | 52              | 60.32           | 64           | 86   | SE57   | 73              | 84.68           | 91           | 383       |
| RF19                         | 648             | 751.68          | 810          | 438  | RONTA <small>MEXICO</small>  | 236             | 273.76          | 295          | 418  | RV10H                        | 44              | 51.04           | 55           | 405  | S7828HL  | 88              | 102.08          | 109          | 86   | SE58   | 73              | 84.68           | 91           | 383       |
| RF191                        | 736             | 863.76          | 919          | 436  | RONTB <small>MEXICO</small>  | 236             | 273.76          | 295          | 418  | RV5F                         | 26              | 30.16           | 32           | 405  | S7830H   | 56              | 64.96           | 69           | 86   | SP150  | 440             | 510.40          | 550          | 175       |
| RF192                        | 1,136           | 1,317.76        | 1,420        | 436  | RONTC <small>MEXICO</small>  | 304             | 352.64          | 380          | 418  | RV5G                         | 32              | 37.12           | 40           | 405  | S7830HL  | 96              | 111.36          | 120          | 86   | SP150H | 1,916           | 2,222.56        | 2,365        | 175       |
| RF191                        | 616             | 714.56          | 769          | 437  | RONTD <small>MEXICO</small>  | 304             | 352.64          | 380          | 418  | RV6B                         | 84              | 97.44           | 105          | 405  | S7832H   | 60              | 69.60           | 75           | 86   | SP15H  | 324             | 359.84          | 379          | 176       |
| RF192                        | 836             | 969.76          | 1,045        | 437  | RONTE <small>MEXICO</small>  | 456             | 528.56          | 569          | 418  | RV6F                         | 52              | 60.32           | 65           | 405  | S7832HL  | 104             | 120.64          | 129          | 86   | SP15M  | 140             | 162.40          | 175          | 176       |
| RF15                         | 1,292           | 1,498.72        | 1,615        | 437  | ROTA <small>MEXICO</small>   | 288             | 334.08          | 359          | 418  | RV6G                         | 68              | 78.88           | 85           | 405  | S7834HL  | 112             | 129.92          | 139          | 86   | SP15MH | 324             | 359.84          | 379          | 176       |
| RG10B                        | 168             | 194.88          | 210          | 406  | ROTB <small>MEXICO</small>   | 292             | 338.72          | 365          | 418  | RV7B                         | 88              | 102.08          | 109          | 405  | S7836HL  | 136             | 157.76          | 169          | 86   | SP15SS | 324             | 359.84          | 379          | 176       |
| RG10F                        | 104             | 120.64          | 130          | 406  | ROTC <small>MEXICO</small>   | 292             | 338.72          | 365          | 418  | RV7F                         | 55              | 63.80           | 68           | 405  | S7840HL  | 156             | 180.96          | 195          | 86   | SP15ST | 140             | 162.40          | 175          | 176       |
| RG10G                        | 128             | 148.48          | 159          | 406  | RP10B                        | 348             | 403.68          | 435          | 405  | RV7G                         | 68              | 78.88           | 85           | 405  | S7861    | 62              | 71.92           | 77           | 91   | SP15T  | 140             | 162.40          | 175          | 176       |
| RG16                         | 160             | 185.60          | 200          | 406  | RP10F                        | 236             | 273.76          | 295          | 405  | RVN6B <small>MEXICO</small>  | 40              | 46.40           | 49           | 405  | S7861    | 62              | 71.92           | 77           | 91   | SP15TH | 324             | 359.84          | 379          | 176       |
| RG7F                         | 88              | 102.08          | 110          | 406  | RP10G                        | 264             | 306.24          | 329          | 405  | RVN6F <small>MEXICO</small>  | 24              | 27.84           | 30           | 405  | S7861    | 62              | 71.92           | 77           | 91   | SP15V  | 324             | 359.84          | 379          | 176       |
| RG7G                         | 116             | 134.56          | 145          | 406  | RP15B                        | 424             | 491.84          | 529          | 405  | RVN6G <small>MEXICO</small>  | 28              | 32.48           | 35           | 405  | S7861    | 62              | 71.92           | 77           | 91   | SP16B  | 352             | 408.32          | 439          | 176       |
| RG010B <small>MEXICO</small> | 108             | 125.28          | 135          | 404  | RP15F                        | 312             | 361.92          | 390          | 405  | RVN6B <small>MEXICO</small>  | 84              | 97.44           | 105          | 405  | S7861H   | 184             | 213.44          | 230          | 88   | SP16B  | 352             | 408.32          | 439          | 176       |
| RG010F <small>MEXICO</small> | 80              | 92.80           | 100          | 404  | RP15G                        | 348             | 403.68          | 435          | 405  | RVN6F <small>MEXICO</small>  | 51              | 59.16           | 63           | 405  | S7861HL  | 196             | 227.36          | 245          | 88   | SP16H  | 384             | 451.20          | 485          | 176       |
| RG010G <small>MEXICO</small> | 96              | 111.36          | 120          | 404  | RP542A                       | 6,868           | 7,968.88        | 8,585        | 284  | RVN6G <small>MEXICO</small>  | 65              | 75.40           | 81           | 4    |          |                 |                 |              |      |        |                 |                 |              |           |



| Código  | Precio Distrib. | Precio Dis. IVA | Precio Lista | Pág. | Código  | Precio Distrib. | Precio Dis. IVA | Precio Lista | Pág. | Código  | Precio Distrib. | Precio Dis. IVA | Precio Lista | Pág. | Código    | Precio Distrib. | Precio Dis. IVA | Precio Lista | Pág. |
|---------|-----------------|-----------------|--------------|------|---------|-----------------|-----------------|--------------|------|---------|-----------------|-----------------|--------------|------|-----------|-----------------|-----------------|--------------|------|
| SP1048  | \$1,116         | \$1,294.56      | \$1,395      | 460  | TS141   | \$1,116         | \$1,294.56      | \$1,395      | 460  | TL302   | \$152           | \$176.32        | \$190        | 229  | TMP3      | \$636           | \$737.76        | \$795        | 225  |
| SP1064  | \$1,064         | \$1,234.24      | \$1,329      | 460  | TS142   | \$1,116         | \$1,294.56      | \$1,395      | 471  | TL50    | \$544           | \$634.00        | \$680        | 229  | TMP-3/4   | \$176           | \$207.16        | \$220        | 225  |
| SP2000  | \$152           | \$176.32        | \$189        | 460  | TS1414  | \$1,116         | \$1,294.56      | \$1,395      | 471  | TL6C    | \$316           | \$366.56        | \$395        | 433  | TMP5      | \$936           | \$1,085.76      | \$1,170      | 225  |
| SP2400  | \$488           | \$566.08        | \$610        | 460  | TS1412  | \$1,116         | \$1,294.56      | \$1,395      | 471  | TL8D    | \$316           | \$366.56        | \$395        | 433  | TMR141    | \$47            | \$54.52         | \$58         | 471  |
| SP2421  | \$488           | \$566.08        | \$610        | 460  | TS1412  | \$1,116         | \$1,294.56      | \$1,395      | 471  | TLED    | \$700           | \$812.00        | \$875        | 433  | TMR1412   | \$51            | \$58.16         | \$63         | 471  |
| SP2422  | \$488           | \$566.08        | \$610        | 460  | TS14212 | \$1,116         | \$1,294.56      | \$1,395      | 471  | TM121   | \$112           | \$129.92        | \$140        | 470  | TMR1414   | \$57            | \$66.12         | \$71         | 471  |
| SP2466  | \$488           | \$566.08        | \$610        | 460  | TS143   | \$1,116         | \$1,294.56      | \$1,395      | 471  | TM1212  | \$104           | \$120.64        | \$130        | 470  | TMR1412   | \$49            | \$56.84         | \$61         | 471  |
| SP2476  | \$488           | \$566.08        | \$610        | 460  | TS1434  | \$1,116         | \$1,294.56      | \$1,395      | 471  | TM1214  | \$128           | \$148.48        | \$159        | 470  | TMR142    | \$40            | \$46.40         | \$49         | 471  |
| SP3010  | \$44            | \$51.04         | \$55         | 479  | TS301   | \$1,116         | \$1,294.56      | \$1,395      | 471  | TM122   | \$128           | \$148.48        | \$159        | 470  | TMR14212  | \$47            | \$54.52         | \$58         | 471  |
| SP3019  | \$44            | \$51.04         | \$55         | 479  | TS30112 | \$1,116         | \$1,294.56      | \$1,395      | 471  | TM12212 | \$104           | \$120.64        | \$130        | 470  | TMR143    | \$53            | \$61.48         | \$66         | 471  |
| SP3020  | \$128           | \$148.48        | \$160        | 479  | TS30114 | \$1,116         | \$1,294.56      | \$1,395      | 471  | TM123   | \$112           | \$129.92        | \$140        | 470  | TMR1434   | \$62            | \$71.92         | \$77         | 471  |
| SP3029  | \$128           | \$148.48        | \$160        | 479  | TS302   | \$1,116         | \$1,294.56      | \$1,395      | 471  | TM12312 | \$128           | \$148.48        | \$159        | 470  | TMR1438   | \$57            | \$66.12         | \$71         | 471  |
| SP3030  | \$432           | \$501.12        | \$539        | 479  | TS30212 | \$1,116         | \$1,294.56      | \$1,395      | 471  | TM124   | \$112           | \$129.92        | \$139        | 470  | TMR181    | \$58            | \$67.28         | \$72         | 471  |
| SP3039  | \$432           | \$501.12        | \$539        | 479  | TS303   | \$1,116         | \$1,294.56      | \$1,395      | 471  | TM12412 | \$76            | \$88.16         | \$95         | 470  | TMR1812   | \$66            | \$76.56         | \$82         | 471  |
| SP4010  | \$54            | \$62.64         | \$67         | 479  | TS30312 | \$1,116         | \$1,294.56      | \$1,395      | 471  | TM125   | \$84            | \$97.44         | \$105        | 470  | TMR1814   | \$65            | \$75.40         | \$81         | 471  |
| SP4019  | \$54            | \$62.64         | \$67         | 479  | TS3034  | \$1,116         | \$1,294.56      | \$1,395      | 471  | TM125   | \$84            | \$97.44         | \$105        | 470  | TMR1812   | \$58            | \$67.28         | \$72         | 471  |
| SP4020  | \$156           | \$180.96        | \$195        | 479  | TS3034  | \$1,116         | \$1,294.56      | \$1,395      | 471  | TM126   | \$84            | \$97.44         | \$105        | 470  | TMR182    | \$66            | \$76.56         | \$82         | 471  |
| SP40212 | \$156           | \$180.96        | \$195        | 479  | TS30312 | \$1,116         | \$1,294.56      | \$1,395      | 471  | TM141   | \$58            | \$67.28         | \$72         | 470  | TMR1834   | \$60            | \$69.60         | \$74         | 471  |
| SP40245 | \$156           | \$180.96        | \$195        | 479  | TS30312 | \$1,116         | \$1,294.56      | \$1,395      | 471  | TM14112 | \$58            | \$67.28         | \$72         | 470  | TMR1834   | \$60            | \$69.60         | \$74         | 471  |
| SP40282 | \$156           | \$180.96        | \$195        | 479  | TS30312 | \$1,116         | \$1,294.56      | \$1,395      | 471  | TM1412  | \$60            | \$69.60         | \$75         | 470  | TMR3161   | \$56            | \$64.96         | \$69         | 471  |
| SP4029  | \$156           | \$180.96        | \$195        | 479  | TS30312 | \$1,116         | \$1,294.56      | \$1,395      | 471  | TM142   | \$58            | \$67.28         | \$72         | 470  | TMR31612  | \$56            | \$64.96         | \$69         | 471  |
| SP4030  | \$588           | \$692.08        | \$735        | 479  | TS30312 | \$1,116         | \$1,294.56      | \$1,395      | 471  | TM14212 | \$58            | \$67.28         | \$72         | 470  | TMR31614  | \$47            | \$54.52         | \$58         | 471  |
| SP40312 | \$588           | \$692.08        | \$735        | 479  | TS30312 | \$1,116         | \$1,294.56      | \$1,395      | 471  | TM143   | \$61            | \$70.76         | \$76         | 470  | TMR31612  | \$56            | \$64.96         | \$69         | 471  |
| SP40345 | \$588           | \$692.08        | \$735        | 479  | TS30312 | \$1,116         | \$1,294.56      | \$1,395      | 471  | TM14312 | \$48            | \$55.68         | \$59         | 470  | TMR3162   | \$47            | \$54.52         | \$58         | 471  |
| SP40382 | \$588           | \$692.08        | \$735        | 479  | TS30312 | \$1,116         | \$1,294.56      | \$1,395      | 471  | TM1434  | \$52            | \$60.32         | \$64         | 470  | TMR316212 | \$55            | \$63.80         | \$68         | 471  |
| SP40389 | \$588           | \$692.08        | \$735        | 479  | TS30312 | \$1,116         | \$1,294.56      | \$1,395      | 471  | TM144   | \$52            | \$60.32         | \$64         | 470  | TMR3163   | \$62            | \$71.92         | \$77         | 471  |
| SP40383 | \$588           | \$692.08        | \$735        | 479  | TS30312 | \$1,116         | \$1,294.56      | \$1,395      | 471  | TM14412 | \$52            | \$60.32         | \$64         | 470  | TMR31634  | \$59            | \$68.44         | \$73         | 471  |
| SP40393 | \$588           | \$692.08        | \$735        | 479  | TS30312 | \$1,116         | \$1,294.56      | \$1,395      | 471  | TM145   | \$52            | \$60.32         | \$64         | 470  | TMR31638  | \$50            | \$58.00         | \$62         | 471  |
| SP40396 | \$116           | \$134.56        | \$145        | 480  | TS30312 | \$1,116         | \$1,294.56      | \$1,395      | 471  | TM146   | \$48            | \$55.68         | \$60         | 470  | TMR322    | \$66            | \$76.56         | \$82         | 471  |
| SP50356 | \$388           | \$450.08        | \$485        | 480  | TS30312 | \$1,116         | \$1,294.56      | \$1,395      | 471  | TM14612 | \$48            | \$55.68         | \$59         | 470  | TMR3212   | \$60            | \$69.60         | \$74         | 471  |
| SPB2300 | \$124           | \$143.84        | \$155        | 480  | TS30312 | \$1,116         | \$1,294.56      | \$1,395      | 471  | TM3412  | \$56            | \$64.96         | \$69         | 470  | TMR3214   | \$60            | \$69.60         | \$74         | 471  |
| SPB2302 | \$124           | \$143.84        | \$155        | 480  | TS30312 | \$1,116         | \$1,294.56      | \$1,395      | 471  | TM342   | \$69            | \$80.04         | \$96         | 470  | TMR3214   | \$57            | \$66.12         | \$71         | 471  |
| SPB2303 | \$124           | \$143.84        | \$155        | 480  | TS30312 | \$1,116         | \$1,294.56      | \$1,395      | 471  | TM34212 | \$70            | \$81.20         | \$87         | 470  | TMR322    | \$51            | \$59.16         | \$63         | 471  |
| SPB2309 | \$124           | \$143.84        | \$155        | 480  | TS30312 | \$1,116         | \$1,294.56      | \$1,395      | 471  | TM343   | \$48            | \$55.68         | \$59         | 470  | TMR3222   | \$58            | \$67.28         | \$72         | 471  |
| SPB2314 | \$124           | \$143.84        | \$155        | 480  | TS30312 | \$1,116         | \$1,294.56      | \$1,395      | 471  | TM34312 | \$60            | \$69.60         | \$74         | 470  | TMR3224   | \$62            | \$71.92         | \$77         | 471  |
| SPB2317 | \$124           | \$143.84        | \$155        | 480  | TS30312 | \$1,116         | \$1,294.56      | \$1,395      | 471  | TM344   | \$73            | \$84.88         | \$91         | 470  | TMR3238   | \$59            | \$68.44         | \$73         | 471  |
| SPB2324 | \$124           | \$143.84        | \$155        | 480  | TS30312 | \$1,116         | \$1,294.56      | \$1,395      | 471  | TM34412 | \$80            | \$92.80         | \$100        | 470  | TMR3238   | \$59            | \$68.44         | \$73         | 471  |
| SPB2360 | \$124           | \$143.84        | \$155        | 480  | TS30312 | \$1,116         | \$1,294.56      | \$1,395      | 471  | TM345   | \$84            | \$97.44         | \$105        | 470  | TM32      | \$1,148         | \$1,331.68      | \$1,435      | 338  |
| SPB2372 | \$124           | \$143.84        | \$155        | 480  | TS30312 | \$1,116         | \$1,294.56      | \$1,395      | 471  | TM346   | \$96            | \$111.36        | \$119        | 470  | TM38      | \$884           | \$1,025.44      | \$1,105      | 338  |
| SPD10   | \$176           | \$204.16        | \$219        | 441  | TS30312 | \$1,116         | \$1,294.56      | \$1,395      | 471  | TM3812  | \$58            | \$67.28         | \$72         | 470  | TNL       | \$516           | \$598.56        | \$645        | 187  |
| SPD10C  | \$160           | \$185.60        | \$200        | 488  | TS30312 | \$1,116         | \$1,294.56      | \$1,395      | 471  | TM3812  | \$124           | \$143.84        | \$155        | 470  | TOM20A    | \$60            | \$69.60         | \$74         | 323  |
| SPD10C  | \$160           | \$185.60        | \$200        | 488  | TS30312 | \$1,116         | \$1,294.56      | \$1,395      | 471  | TM3814  | \$63            | \$73.08         | \$78         | 470  | TOM25     | \$148           | \$171.68        | \$185        | 323  |
| SPD10C  | \$160           | \$185.60        | \$200        | 488  | TS30312 | \$1,116         | \$1,294.56      | \$1,395      | 471  | TM382   | \$124           | \$143.84        | \$155        | 470  | TF5       | \$144           | \$167.04        | \$180        | 234  |
| SPD10C  | \$160           | \$185.60        | \$200        | 488  | TS30312 | \$1,116         | \$1,294.56      | \$1,395      | 471  | TM38212 | \$124           | \$143.84        | \$155        | 470  | TF5M      | \$208           | \$241.28        | \$259        | 234  |
| SPD10C  | \$160           | \$185.60        | \$200        | 488  | TS30312 | \$1,116         | \$1,294.56      | \$1,395      | 471  | TM383   | \$124           | \$143.84        | \$155        | 470  | TF5M      | \$236           | \$273.76        | \$295        | 234  |
| SPD10C  | \$160           | \$185.60        | \$200        | 488  | TS30312 | \$1,116         | \$1,294.56      | \$1,395      | 471  | TM38312 | \$100           | \$116.00        | \$125        | 470  | TFPL01    | \$7,208         | \$8,361.28      | \$9,010      | 489  |
| SPD10C  | \$160           | \$185.60        | \$200        | 488  | TS30312 | \$1,116         | \$1,294.56      | \$1,395      | 471  | TM3834  | \$58            | \$67.28         | \$72         | 470  | TO10      | \$7,800         | \$9,102.11      | \$9,711      | 482  |
| SPD10C  | \$160           | \$185.60        | \$200        | 488  | TS30312 | \$1,116         | \$1,294.56      | \$1,395      | 471  | TM384   | \$120           | \$139.20        | \$149        | 470  | TO6       | \$4,800         | \$5,557.66      | \$5,842      | 482  |
| SPD10C  | \$160           | \$185.60        | \$200        | 488  | TS30312 | \$1,116         | \$1,294.56      | \$1,395      | 471  | TM38412 | \$64            | \$74.24         | \$79         | 470  | TO8       | \$6,960         | \$8,077.80      | \$8,472      | 482  |
| SPD10C  | \$160           | \$185.60        | \$200        | 488  | TS30312 | \$1,116         | \$1,294.56      | \$1,395      | 471  | TM385   | \$76            | \$88.16         | \$95         | 470  | TR103     | \$54,640        | \$63,382.40     | \$68,300     | 291  |
| SPD10C  | \$160           | \$185.60        | \$200        | 488  | TS30312 | \$1,116         | \$1,294.56      | \$1,395      | 471  | TM386   | \$84            | \$97.44         | \$105        | 470  | TR701A    | \$15,568        | \$18,058.88     | \$19,459     | 291  |
| SPD10C  | \$160           | \$185.60        | \$200        | 488  | TS30312 | \$1,116         | \$1,294.56      | \$1,395      | 471  | TM38612 | \$64            | \$74.24         | \$79         | 470  | TR702A    | \$30,620        | \$35,519.20     | \$38,275     | 291  |
| SPD10C  | \$160           | \$185.60        | \$200        | 488  | TS30312 | \$1,116         | \$1,294.56      | \$1,395      | 471  | TM38612 | \$64            | \$74.24         | \$79         | 470  | TRAC21    | \$152           | \$176.32        | \$189        | 363  |
| SPD10C  | \$160           | \$185.60        | \$200        | 488  | TS30312 | \$1,116         | \$1,294.56      | \$1,395      | 471  | TM38612 | \$77            | \$89.32         | \$96         | 470  | TRAC21    | \$192           | \$222.72        | \$240        | 363  |
| SPD10C  | \$160           | \$185.60        | \$200        | 488  | TS30312 | \$1,116         | \$1,294.56      | \$1,395      | 471  | TM38612 | \$70            | \$81.20         | \$87         | 470  | TRF101    | \$80            | \$92.80         | \$100        | 395  |
| SPD10C  | \$160           | \$185.60        | \$200        | 488  | TS30312 | \$1,116         | \$1,294.56      | \$1,395      | 471  | TM38612 | \$112           | \$129.92        | \$140        | 470  | TRF10A    | \$62            | \$71.92         | \$77         | 395  |
| SPD10C  | \$160           | \$185.60        | \$200        | 488  | TS30312 | \$1,116         | \$1,294.56      | \$1,395      | 471  | TM38612 | \$112           | \$129.92        | \$140        | 470  | TRF171    | \$148           | \$171.68        | \$185        | 395  |
| SPD10C  | \$160           | \$185.60        | \$200        | 488  | TS30312 | \$1,116         | \$1,294.56      | \$1,395      | 471  | TM38612 |                 |                 |              |      |           |                 |                 |              |      |

| Código     | Precio Distrib. | Precio Dis. IVA | Precio Lista | Pág. | Código       | Precio Distrib. | Precio Dis. IVA | Precio Lista | Pág. | Código       | Precio Distrib. | Precio Dis. IVA | Precio Lista | Pág. | Código | Precio Distrib. | Precio Dis. IVA | Precio Lista | Pág. | Código | Precio Distrib. | Precio Dis. IVA | Precio Lista | Pág. |
|------------|-----------------|-----------------|--------------|------|--------------|-----------------|-----------------|--------------|------|--------------|-----------------|-----------------|--------------|------|--------|-----------------|-----------------|--------------|------|--------|-----------------|-----------------|--------------|------|
| U409 XLEVO | 462             | 48.72           | 52           | 462  | UP711        | \$1,080         | \$1,252.80      | \$1,349      | 328  | USCH31       | 448             | 519.68          | 560          | 376  | USM14  | 280             | \$324.80        | 350          | 385  | USZ09  | \$1,096         | \$1,271.36      | \$1,370      | 370  |
| U419       | 463             | 473.08          | 478          | 109  | UP711K       | \$1,596         | \$1,851.36      | \$1,995      | 328  | USCH32       | 448             | 519.68          | 560          | 376  | USM21  | 396             | 459.36          | 495          | 385  | USZ10  | \$1,080         | \$1,252.80      | \$1,349      | 371  |
| U519       | 1336            | 1157.76         | 1169         | 110  | UP711KS      | 1336            | 1389.76         | 1419         | 329  | USCH33       | 448             | 519.68          | 560          | 376  | USM22  | 396             | 459.36          | 495          | 385  | USZ15  | \$1,080         | \$1,252.80      | \$1,349      | 371  |
| U575       | 448             | 555.68          | 559          | 110  | UP715        | \$1,252         | \$1,452.32      | \$1,565      | 328  | USCH34       | 448             | 519.68          | 560          | 376  | USM23  | 396             | 459.36          | 495          | 385  | USZ16  | \$1,080         | \$1,252.80      | \$1,349      | 371  |
| U730       | 442             | 48.72           | 52           | 109  | UP722        | 988             | \$1,122.88      | \$1,209      | 333  | USCH41       | 448             | 519.68          | 560          | 376  | USM24  | 396             | 459.36          | 495          | 385  | USZ17  | \$1,080         | \$1,252.80      | \$1,349      | 371  |
| U750       | 222             | 25.92           | 27           | 110  | UP731        | 3260            | \$3,781.60      | 4,075        | 333  | USCH42       | 448             | 519.68          | 560          | 376  | USM31  | 256             | \$296.96        | 320          | 385  | USZ18  | \$1,080         | \$1,252.80      | \$1,349      | 371  |
| U758       | 468             | 478.88          | 485          | 110  | UP731A       | 2736            | \$3,173.76      | 3,420        | 333  | USCH43       | 448             | 519.68          | 560          | 376  | USM32  | 256             | \$296.96        | 320          | 385  | USZ19  | \$1,080         | \$1,252.80      | \$1,349      | 371  |
| U761       | 419             | 22.04           | 23           | 109  | UP734H       | 2932            | \$3,401.12      | 3,665        | 333  | USCH44       | 448             | 519.68          | 560          | 376  | USM33  | 256             | \$296.96        | 320          | 385  | USZ20  | \$1,080         | \$1,252.80      | \$1,349      | 371  |
| U780       | 541             | 47.56           | 51           | 110  | UP766        | \$1,344         | \$1,569.04      | \$1,679      | 328  | USCH51       | 128             | 148.48          | 159          | 376  | USM34  | 256             | \$296.96        | 320          | 385  | USZ21  | \$1,080         | \$1,252.80      | \$1,349      | 371  |
| U782       | 57              | 66.12           | 71           | 110  | UP772H       | 6900            | \$8,004.00      | 8,625        | 328  | USCH52       | 128             | 148.48          | 159          | 376  | USM41  | 372             | 431.52          | 465          | 385  | USZ29  | 964             | \$1,118.24      | \$1,205      | 371  |
| UCD10      | 516             | 598.56          | 645          | 242  | UP772HA      | 5728            | \$6,644.48      | 7,160        | 328  | USCH53       | 128             | 148.48          | 159          | 376  | USM42  | 372             | 431.52          | 465          | 385  | USZ35  | 964             | \$1,118.24      | \$1,205      | 371  |
| UCD33      | 384             | 445.44          | 480          | 242  | UP776        | \$1,828         | \$1,720.48      | \$1,785      | 331  | USCH54       | 128             | 148.48          | 159          | 376  | USM43  | 372             | 431.52          | 465          | 385  | USZ36  | 964             | \$1,118.24      | \$1,205      | 371  |
| UCD35      | 416             | 482.56          | 519          | 242  | UP785        | \$1,512         | \$1,753.92      | \$1,890      | 338  | USCH61       | 128             | 148.48          | 159          | 376  | USM44  | 372             | 431.52          | 465          | 385  | USZ37  | 964             | \$1,118.24      | \$1,205      | 371  |
| UCD36      | 416             | 482.56          | 519          | 242  | UP785H       | 2324            | \$2,695.84      | \$2,905      | 338  | USCH62       | 128             | 148.48          | 159          | 376  | USM50  | 208             | \$241.28        | 260          | 385  | USZ38  | 964             | \$1,118.24      | \$1,205      | 371  |
| UCD7       | 416             | 482.56          | 519          | 242  | UP788R       | \$1,560         | \$1,809.60      | \$1,950      | 338  | USCH63       | 128             | 148.48          | 159          | 376  | USK02  | 524             | \$607.84        | 655          | 396  | USZ39  | 964             | \$1,118.24      | \$1,205      | 371  |
| UCD8       | 416             | 482.56          | 519          | 242  | UP788RH      | 2392            | \$2,774.72      | \$2,990      | 338  | USCH64       | 128             | 148.48          | 159          | 376  | USK03  | 524             | \$607.84        | 655          | 396  | USZ40  | 964             | \$1,118.24      | \$1,205      | 371  |
| UCD9       | 440             | \$510.40        | \$549        | 242  | UP797-6      | \$13,852        | \$16,068.32     | \$17,315     | 331  | USCH71       | 128             | 148.48          | 159          | 376  | USK04  | 856             | \$992.96        | \$1,069      | 396  | USZ45  | 964             | \$1,118.24      | \$1,205      | 371  |
| UCL18      | 360             | 417.60          | 450          | 241  | UP800VE      | 328             | \$380.48        | 410          | 328  | USCH72       | 128             | 148.48          | 159          | 376  | USK05  | 700             | \$812.00        | 875          | 396  | USZ49  | 964             | \$1,118.24      | \$1,205      | 371  |
| UCL20      | 384             | 445.44          | 480          | 241  | UP800VI      | 200             | \$230.00        | 250          | 328  | USCH73       | 128             | 148.48          | 159          | 376  | USL01  | 68              | 78.88           | 84           | 388  | USZ52  | 972             | \$1,011.52      | \$1,089      | 371  |
| UCL26      | 432             | \$501.12        | \$540        | 241  | UP854        | 2792            | \$3,238.72      | \$3,490      | 327  | USCH74       | 128             | 148.48          | 159          | 376  | USL03  | 73              | 84.68           | 91           | 387  | USZ53  | 972             | \$1,011.52      | \$1,089      | 371  |
| UCL2F      | 432             | \$501.12        | \$540        | 241  | UP857        | 8204            | \$9,516.64      | \$10,255     | 327  | USCH81       | 448             | 519.68          | 560          | 376  | USL04  | 73              | 84.68           | 91           | 387  | USZ54  | 972             | \$1,011.52      | \$1,089      | 371  |
| UCL5       | 424             | 491.84          | 530          | 241  | UP860        | 748             | \$867.68        | 935          | 330  | USCH82       | 448             | 519.68          | 560          | 376  | USL05  | 63              | 73.08           | 78           | 388  | USZ56  | 972             | \$1,011.52      | \$1,089      | 371  |
| UD112      | \$1,400         | \$1,624.00      | \$1,749      | 178  | UP860K       | 944             | \$1,085.04      | \$1,179      | 330  | USCH83       | 448             | 519.68          | 560          | 376  | USL06  | 73              | 84.68           | 91           | 388  | USZ57  | 972             | \$1,011.52      | \$1,089      | 371  |
| UD12       | 748             | \$867.68        | 935          | 177  | UP861A XLEVO | 3016            | \$3,498.56      | \$3,770      | 328  | USCP1        | 384             | 445.44          | 480          | 368  | USL07  | 73              | 84.68           | 91           | 388  | USZ58  | 972             | \$1,011.52      | \$1,089      | 371  |
| UD179      | \$2,082         | \$2,426.72      | \$2,615      | 178  | UP870A XLEVO | \$1,508         | \$1,749.28      | \$1,885      | 328  | USGR1        | 544             | \$631.04        | \$680        | 368  | USL08  | 73              | 84.68           | 91           | 388  | USZ59  | 980             | \$1,136.80      | \$1,225      | 371  |
| UD18       | \$1,532         | \$1,777.12      | \$1,915      | 177  | UP871        | 728             | \$844.48        | 919          | 330  | USCS4 XLEVO  | \$1,136         | \$1,317.76      | \$1,420      | 373  | USL09  | 77              | 89.32           | 96           | 387  | USZ64  | 980             | \$1,136.80      | \$1,225      | 371  |
| UD226      | \$1,888         | \$2,190.08      | \$2,360      | 178  | UP875        | \$1,184         | \$1,373.44      | \$1,470      | 330  | USCS4R XLEVO | 32              | \$37.12         | 40           | 373  | USL01  | 73              | 84.68           | 91           | 387  | USZ65  | 980             | \$1,136.80      | \$1,225      | 371  |
| UD33       | \$1,728         | \$2,004.48      | \$2,160      | 178  | UP876        | 816             | \$946.56        | \$1,020      | 330  | USCS5 XLEVO  | \$1,272         | \$1,475.52      | \$1,590      | 373  | USL02  | 73              | 84.68           | 91           | 387  | USZ66  | 980             | \$1,136.80      | \$1,225      | 371  |
| UD34       | \$2,380         | \$2,760.80      | \$2,975      | 178  | UP879        | \$1,888         | \$2,190.08      | \$2,360      | 338  | USCS6 XLEVO  | 334             | \$384.44        | 423          | 373  | USL04  | 73              | 84.68           | 91           | 388  | USZ67  | 980             | \$1,136.80      | \$1,225      | 371  |
| UD37       | \$3,500         | \$4,060.00      | \$4,375      | 178  | UP884        | 4,564           | \$5,294.24      | \$5,705      | 337  | USCS6 XLEVO  | \$1,796         | \$2,083.36      | \$2,245      | 373  | USL05  | 73              | 84.68           | 91           | 388  | USZ77  | 980             | \$1,136.80      | \$1,225      | 371  |
| UD370      | \$3,912         | \$4,537.92      | \$4,890      | 178  | UP886        | \$1,088         | \$1,262.08      | \$1,360      | 329  | USCSR XLEVO  | 37              | \$42.92         | 46           | 373  | USL06  | 66              | 76.56           | 82           | 388  | USZ78  | 980             | \$1,136.80      | \$1,225      | 371  |
| UD70TILAC  | 192             | \$222.72        | \$240        | 179  | UP888H       | \$1,080         | \$1,252.80      | \$1,350      | 329  | USFO1C       | \$140           | \$162.40        | \$175        | 379  | USL07  | 66              | 76.56           | 82           | 388  | USZ79  | 980             | \$1,136.80      | \$1,225      | 371  |
| UD85       | \$3,212         | \$3,725.92      | \$4,015      | 177  | UP890A XLEVO | \$2,988         | \$3,466.08      | \$3,735      | 329  | USFO1EX      | \$140           | \$162.40        | \$175        | 379  | USL08  | 66              | 76.56           | 82           | 388  | USZ85  | 980             | \$1,136.80      | \$1,225      | 371  |
| UD88       | 4,320           | \$5,011.20      | \$5,399      | 178  | UP893A       | \$16,720        | \$18,235.20     | \$19,650     | 331  | USFO1E       | \$140           | \$162.40        | \$175        | 379  | USL09  | 73              | 84.68           | 91           | 388  | USZ99  | 980             | \$1,136.80      | \$1,225      | 371  |
| UEC1 XLEVO | 440             | \$510.40        | \$550        | 120  | UP898-6A     | \$16,000        | \$18,560.00     | \$20,000     | 331  | USFO1M       | \$140           | \$162.40        | \$175        | 379  | USL20  | 73              | 84.68           | 91           | 388  | USZ10  | 900             | \$1,044.00      | \$1,125      | 371  |
| UFM810     | 96              | \$111.36        | \$119        | 146  | UP898-6B     | 9,628           | \$11,168.48     | \$12,035     | 331  | USFO1X       | \$140           | \$162.40        | \$175        | 379  | USL61  | 128             | \$148.48        | \$159        | 372  | USZ11  | 900             | \$1,044.00      | \$1,125      | 371  |
| UFM812     | \$136           | \$157.76        | \$170        | 146  | UPC77        | \$3,560         | \$4,129.60      | \$4,450      | 333  | USFO2C       | \$132           | \$153.12        | \$165        | 379  | USL62  | 748             | \$867.68        | 935          | 368  | USZ12  | 900             | \$1,044.00      | \$1,125      | 371  |
| UFM83      | 70              | \$81.20         | \$87         | 146  | UPC731       | \$3,712         | \$4,305.92      | \$4,639      | 332  | USFO2EX      | \$132           | \$153.12        | \$165        | 379  | USL2   | \$3,080         | \$3,572.80      | \$3,849      | 368  | USZ55  | 900             | \$1,044.00      | \$1,125      | 371  |
| UFM810     | \$104           | \$120.64        | \$130        | 146  | UPC736       | 8,800           | \$10,208.00     | \$10,999     | 332  | USFO2G       | \$132           | \$153.12        | \$165        | 379  | USL6   | \$7,376         | \$8,566.16      | \$9,219      | 368  | USZ56  | 900             | \$1,044.00      | \$1,125      | 371  |
| UFM812     | \$136           | \$157.76        | \$170        | 146  | UPR2 XLEVO   | 496             | \$575.36        | \$620        | 301  | USFO2M       | \$132           | \$153.12        | \$165        | 379  | USL9   | \$5,168         | \$9,474.88      | \$10,210     | 368  | USZ58  | 900             | \$1,044.00      | \$1,125      | 371  |
| UFM83      | 84              | \$97.44         | \$105        | 146  | UPS15        | 392             | \$454.72        | \$489        | 220  | USFO2X       | \$132           | \$153.12        | \$165        | 379  | USM1   | 628             | \$728.48        | \$785        | 368  | USZ57  | 900             | \$1,044.00      | \$1,125      | 371  |
| UFM810     | \$112           | \$129.92        | \$140        | 146  | UPS25        | \$1,260         | \$1,461.80      | \$1,575      | 220  | USFO3C       | \$124           | \$143.84        | \$155        | 379  | USM2   | 616             | \$714.56        | \$770        | 368  | USZ58  | 900             | \$1,044.00      | \$1,125      | 371  |
| UFM812     | \$160           | \$185.60        | \$200        | 146  | UPWL2 XLEVO  | 712             | \$825.92        | \$889        | 301  | USFO3EX      | \$124           | \$143.84        | \$155        | 379  | USM2   | 196             | \$227.36        | \$245        | 392  | USZ59  | 900             | \$1,044.00      | \$1,125      | 371  |
| UFM83      | 576             | \$66.12         | \$71         | 146  | UPWL3 XLEVO  | \$1,024         | \$1,187.84      | \$1,279      | 301  | USFO3G       | \$124           | \$143.84        | \$155        | 379  | USM3   | 228             | \$264.48        | \$285        | 392  | USZ60  | 900             | \$1,044.00      | \$1,125      | 371  |
| UFM810     | \$76            | \$86.12         | \$93         | 146  | UPWL4 XLEVO  | \$1,496         | \$1,735.36      | \$1,870      | 301  | USFO3M       | \$124           | \$143.84        | \$155        | 379  | USPF1  | \$176           | \$204.16        | \$219        | 368  | USZ65  | 900             | \$1,044.00      | \$1,125      | 371  |
| UFM812     | \$92            | \$106.72        | \$115        | 146  | UPWL5 XLEVO  | \$1,644         | \$1,907.04      | \$2,055      | 301  | USFO3X       | \$124           | \$143.84        | \$155        | 379  | USS1   | \$180           | \$208.80        | \$225        | 391  | USZ70  | 972             | \$1,127.52      | \$1,215      |      |

**PVL** ESTOS PRODUCTOS TIENEN PRECIO DE VENTA LIBRE (PVL) POR LO QUE EL PRECIO MÍNIMO DE VENTA NO APLICA.

| CÓDIGO   | DESCRIPCIÓN                     | PAG.     | P. MAYOREO | P. MENOREO | CÓDIGO | DESCRIPCIÓN                      | PAG.    | P. MAYOREO | P. MENOREO | CÓDIGO | DESCRIPCIÓN                     | PAG. | P. MAYOREO | P. MENOREO | CÓDIGO | DESCRIPCIÓN                     | PAG. | P. MAYOREO | P. MENOREO |
|----------|---------------------------------|----------|------------|------------|--------|----------------------------------|---------|------------|------------|--------|---------------------------------|------|------------|------------|--------|---------------------------------|------|------------|------------|
| 107997   | Compresor 12V 300PSI            | 305      | \$525      | \$609      | 130058 | Azadon lane forjado #3 c/mgpo    | 19y 345 | \$239      | \$277      | 136119 | Reflector p/lampara E27 60W     | 436  | \$525      | \$609      | 138118 | Tela mosqui plias gris 1.50x30m | 482  | \$590      | \$684      |
| 108499   | Clavos clav neu cal18 3/8"      | 327      | \$43       | \$50       | 130058 | Azadon lane forjado #3 c/mgpo    | 19y 345 | \$239      | \$277      | 136200 | Multicontacto barra Entradas    | 455  | \$67       | \$78       | 138119 | Tela mosqui plias gris 1.70x30m | 482  | \$670      | \$777      |
| 108500   | Clavos clav neu cal18 19/32"    | 327      | \$75       | \$87       | 130089 | Azadon lane forjado #0 c/mgpo    | 19y 345 | \$229      | \$266      | 136201 | Multicontacto barra Entradas    | 455  | \$79       | \$92       | 140406 | Llave ajustable 6" cromada      | 150  | \$63       | \$73       |
| 108501   | Clavos clav neu cal18 13/16"    | 327      | \$84       | \$97       | 130089 | Azadon lane forjado #0 c/mgpo    | 19y 345 | \$229      | \$266      | 136202 | Multicontacto barra Entradas    | 455  | \$95       | \$110      | 140408 | Llave ajustable 8" cromada      | 150  | \$79       | \$92       |
| 108502   | Clavos clav neu cal18 1"        | 327      | \$84       | \$97       | 130411 | Duchara tipo philadelphia 6"     | 69      | \$46       | \$53       | 136204 | Multicontacto barra 6 ent 20US  | 455  | \$289      | \$335      | 140410 | Llave ajustable 10" cromada     | 150  | \$110      | \$128      |
| 108503   | Clavos clav neu cal18 1-3/16"   | 327      | \$105      | \$122      | 130412 | Duchara tipo philadelphia 7"     | 69      | \$49       | \$57       | 136205 | Multicontacto barra 2 ent 20US  | 455  | \$189      | \$219      | 140412 | Llave ajustable 12" cromada     | 150  | \$155      | \$180      |
| 108504   | Clavos clav neu cal18 1-1/4"    | 327      | \$105      | \$122      | 130413 | Duchara tipo philadelphia 8"     | 69      | \$52       | \$60       | 136220 | Supresor picos 6 entradas 270V  | 456  | \$120      | \$139      | 140414 | Llave de cruz 14"               | 242  | \$140      | \$162      |
| 108505   | Clavos clav neu cal18 1-3/8"    | 327      | \$120      | \$139      | 130414 | Duchara tipo philadelphia 9"     | 69      | \$60       | \$70       | 136221 | Supresor picos 6 entradas 450V  | 456  | \$130      | \$151      | 140419 | Llave de cruz 18"               | 242  | \$175      | \$203      |
| 108506   | Clavos clav neu cal18 1-5/8"    | 327      | \$135      | \$157      | 130415 | Duchara tipo philadelphia 10"    | 69      | \$62       | \$72       | 136222 | Supresor picos 6 entradas 600V  | 456  | \$200      | \$232      | 140420 | Llave de cruz 20"               | 242  | \$190      | \$220      |
| 108507   | Clavos clav neu cal18 1-3/4"    | 327      | \$155      | \$180      | 130416 | Duchara tipo philadelphia 11"    | 69      | \$65       | \$75       | 136450 | Adaptador clavija ater-pul PVC  | 455  | \$87       | \$10       | 140426 | Llave ajustable 6" p/avonada    | 150  | \$63       | \$73       |
| 108508   | Clavos clav neu cal18 2"        | 327      | \$165      | \$191      | 130417 | Duchara tipo philadelphia 12"    | 69      | \$68       | \$79       | 136730 | Luminario LED plafon 12W fria   | 431  | \$260      | \$302      | 140428 | Llave ajustable 8" p/avonada    | 150  | \$79       | \$92       |
| 108510   | Grapa engr neu cm 18 1/4x1/2"   | 327      | \$139      | \$161      | 130418 | Duchara tipo merida 7"           | 69      | \$49       | \$57       | 136731 | Luminario LED plafon 20W fria   | 431  | \$349      | \$405      | 140430 | Llave ajustable 10" p/avonada   | 150  | \$110      | \$128      |
| 108511   | Grapa engr neu cm 18 1/4x1/2"   | 327      | \$145      | \$168      | 130419 | Duchara tipo merida 8"           | 69      | \$52       | \$60       | 136940 | Cable ca 8 UL 100m verde        | 450  | \$1,625    | \$1,885    | 140432 | Llave ajustable 12" p/avonada   | 150  | \$159      | \$184      |
| 108512   | Grapa engr neu cm 18 1/4x5/8"   | 327      | \$155      | \$180      | 130420 | Duchara tipo merida 9"           | 69      | \$61       | \$71       | 136941 | Cable ca 8 UL 100m rojo         | 450  | \$1,625    | \$1,885    | 140435 | Jgo 9 dados pg 3/8" riel        | 82   | \$145      | \$168      |
| 108513   | Grapa engr neu cm 18 1/4x3/4"   | 327      | \$160      | \$186      | 130494 | Machete acapulqueno 22"          | 355     | \$72       | \$84       | 136942 | Cable ca 8 UL 100m blanco       | 450  | \$1,625    | \$1,885    | 140436 | Jgo 9 dados mer 3/8" riel       | 82   | \$130      | \$151      |
| 108514   | Grapa engr neu cm 18 1/4x7/8"   | 327      | \$175      | \$203      | 130495 | Machete recto 14"                | 355     | \$63       | \$73       | 136943 | Cable ca 8 UL 100m verde        | 450  | \$1,625    | \$1,885    | 140437 | Jgo 9 dados ac mer 21pg 3/8"    | 73   | \$530      | \$615      |
| 108515   | Grapa engr neu cm 18 1/4x1"     | 327      | \$190      | \$220      | 130496 | Machete recto 16"                | 355     | \$65       | \$75       | 136944 | Cable ca 10 UL 100m negro       | 450  | \$979      | \$1,136    | 140438 | Jgo 9 dados ac pg 21pg 3/8"     | 73   | \$530      | \$615      |
| 108527   | Grapa engr neu cm 18 1/4x1-1/4" | 327      | \$249      | \$289      | 130497 | Machete caguayeno 24"            | 355     | \$80       | \$93       | 136945 | Cable ca 10 UL 100m rojo        | 450  | \$979      | \$1,136    | 140439 | Matraca 3/8" rev redonda        | 90   | \$77       | \$89       |
| 108528   | Grapa engr neu cm 22 3/16x1/2"  | 327      | \$91       | \$106      | 130498 | Machete recto 14" negra          | 355     | \$61       | \$71       | 136946 | Cable ca 10 UL 100m blanco      | 450  | \$979      | \$1,136    | 140440 | Matraca 3/8" rev cabeza pera    | 90   | \$185      | \$215      |
| 108530   | Grapa engr neu cm 18 1/2x2"     | 327      | \$2,060    | \$2,378    | 130499 | Machete recto 16" negra          | 355     | \$63       | \$73       | 136947 | Cable ca 10 UL 100m verde       | 450  | \$979      | \$1,136    | 140441 | Jgo 8 dados pg 1/2" riel        | 85   | \$219      | \$254      |
| 119301   | Jgo pimto-tool 150pg            | 270      | \$515      | \$587      | 130500 | Machete caguayeno 24" negra      | 355     | \$77       | \$89       | 136948 | Cable ca 12 UL 100m negro       | 450  | \$680      | \$789      | 140442 | Jgo 8 dados mer 1/2" riel       | 85   | \$219      | \$254      |
| 119303   | Jgo pimto-tool 250pg            | 270      | \$699      | \$811      | 130501 | Machete acapulqueno 24"          | 355     | \$78       | \$90       | 136949 | Cable ca 12 UL 100m rojo        | 450  | \$680      | \$789      | 140443 | Jgo 9 dados ac mer 16pg 1/2"    | 77   | \$889      | \$1,031    |
| 1212-4   | Pila C2n AAA c/4pg              | 460      | \$35       | \$41       | 130502 | Machete acapulqueno 27"          | 355     | \$82       | \$95       | 136950 | Cable ca 12 UL 100m blanco      | 450  | \$680      | \$789      | 140444 | Jgo 9 dados ac mer 21pg 1/2"    | 77   | \$889      | \$1,031    |
| 1212EDT2 | Pila C2n AAA tira c/20pg        | 460      | \$175      | \$203      | 130503 | Machete recto 18"                | 355     | \$71       | \$82       | 136951 | Cable ca 12 UL 100m verde       | 450  | \$680      | \$789      | 140445 | Matraca 1/2" cabeza redonda     | 90   | \$119      | \$138      |
| 1215-24  | Pila C2n AA tira c/24pg         | 460      | \$165      | \$191      | 130504 | Machete recto 20"                | 355     | \$74       | \$86       | 136952 | Cable POT CCA 2x12 100m blanco  | 450  | \$1,419    | \$1,646    | 140446 | Matraca 1/2" rev cabeza pera    | 90   | \$215      | \$249      |
| 1215-4   | Pila C2n AA c/4pg               | 460      | \$30       | \$35       | 130505 | Machete recto 22"                | 355     | \$75       | \$87       | 136953 | Cable POT CCA 2x14 100m blanco  | 450  | \$895      | \$1,038    | 140450 | Jgo 5 llaves comb pg R          | 156  | \$135      | \$157      |
| 1222-1   | Pila C2n 9V c/4pg               | 460      | \$34       | \$39       | 130506 | Machete recto 24"                | 355     | \$78       | \$90       | 136954 | Cable POT CCA 2x16 100m blanco  | 450  | \$655      | \$760      | 140451 | Jgo 11 llaves comb mm R         | 156  | \$119      | \$138      |
| 123220   | Disco V27 metal 4-1/2x1/4"      | 112      | \$22       | \$26       | 130507 | Machete recto 26"                | 355     | \$80       | \$93       | 136955 | Cable POT CCA 2x18 100m blanco  | 450  | \$450      | \$522      | 140458 | Jgo 9 llaves comb pg R          | 156  | \$300      | \$348      |
| 123231   | Disco V27 metal 7x1/4"          | 112      | \$44       | \$51       | 130508 | Machete caguayeno 27"            | 355     | \$85       | \$99       | 136956 | Cable ca 14 UL 100m negro       | 450  | \$489      | \$567      | 140459 | Jgo 9 llaves comb mm R          | 156  | \$225      | \$261      |
| 123232   | Disco V27 metal 9x1/4"          | 112      | \$69       | \$80       | 130511 | Machete acapulqueno 24" negra    | 355     | \$77       | \$89       | 136957 | Cable ca 14 UL 100m rojo        | 450  | \$489      | \$567      | 140460 | Jgo 11 llaves comb mm R         | 156  | \$365      | \$423      |
| 123233   | Disco V27 metal 7x3/32"         | 112      | \$43       | \$50       | 130512 | Machete acapulqueno 27" negra    | 355     | \$80       | \$93       | 136958 | Cable ca 14 UL 100m blanco      | 450  | \$489      | \$567      | 140461 | Jgo 11 llaves comb mm R         | 156  | \$259      | \$300      |
| 123234   | Disco V27 metal 9x3/32"         | 112      | \$53       | \$61       | 130513 | Machete recto 18" negra          | 355     | \$69       | \$80       | 137052 | Torre plato 5 ton (par)         | 257  | \$635      | \$737      | 140503 | Extractor poleas reversible 3"  | 126  | \$165      | \$191      |
| 123235   | Disco V27 metal 4-1/2x1/8"      | 112      | \$14       | \$16       | 130514 | Machete recto 20" negra          | 355     | \$72       | \$84       | 137053 | Torre plato 6 ton (par)         | 257  | \$1,215    | \$1,409    | 140504 | Extractor poleas reversible 4"  | 126  | \$215      | \$249      |
| 123236   | Disco V27 metal 7x1/8"          | 112      | \$28       | \$32       | 130515 | Machete recto 22" negra          | 355     | \$72       | \$84       | 137110 | Gato de transmision 1/2ton      | 255  | \$8,729    | \$10,126   | 140506 | Extractor poleas reversible 6"  | 126  | \$330      | \$383      |
| 123237   | Disco V27 metal 9x1/8"          | 112      | \$40       | \$46       | 130516 | Machete recto 24" negra          | 355     | \$76       | \$88       | 137111 | Gato de transmision 1 ton       | 255  | \$16,195   | \$18,786   | 140508 | Extractor poleas reversible 8"  | 126  | \$575      | \$667      |
| 123238   | Disco V27 piedra 7x3/32"        | 112      | \$47       | \$55       | 130517 | Machete recto 26" negra          | 355     | \$78       | \$90       | 137112 | Adaptador plgato transmision    | 255  | \$2,405    | \$2,790    | 140608 | Llave comb 1/4" p.esp           | 156  | \$15       | \$17       |
| 123330   | Disco V27 piedra 4-1/2x1/8"     | 112      | \$15       | \$17       | 130518 | Machete caguayeno 27" negra      | 355     | \$83       | \$96       | 137120 | Gato de microtransmision 1/2ton | 255  | \$5,445    | \$6,316    | 140610 | Llave comb 5/16" p.esp          | 156  | \$18       | \$21       |
| 123331   | Disco V27 piedra 7x1/8"         | 112      | \$29       | \$34       | 130551 | Cavahoyos mgo mad jardinero 42"  | 346     | \$350      | \$406      | 137122 | Gato hidroneumatico 20t         | 254  | \$8,409    | \$9,754    | 140612 | Llave comb 3/8" p.esp           | 156  | \$20       | \$23       |
| 123332   | Disco V27 piedra 9x1/8"         | 112      | \$43       | \$50       | 130552 | Cavahoyos mgo mad jardinero 45"  | 346     | \$379      | \$440      | 137308 | Casco ajuste interv amarillo    | 374  | \$79       | \$92       | 140614 | Llave comb 7/16" p.esp          | 156  | \$22       | \$26       |
| 123333   | Disco V1 metal 7x1/8"           | 112      | \$31       | \$36       | 130553 | Cavahoyos mgo mad aliso 48"      | 346     | \$525      | \$609      | 137309 | Casco ajuste interv azul        | 374  | \$79       | \$92       | 140616 | Llave comb 1/2" p.esp           | 156  | \$24       | \$28       |
| 123335   | Disco V1 piedra 7x3/8"          | 112      | \$29       | \$34       | 130554 | Cavahoyos mgo mad hercules 48"   | 346     | \$580      | \$673      | 137310 | Casco ajuste interv blanco      | 374  | \$79       | \$92       | 140618 | Llave comb 9/16" p.esp          | 156  | \$29       | \$34       |
| 123337   | Disco V1 metal 14x7/64" chop    | 112      | \$84       | \$97       | 130600 | Pala redonda prof contractor     | 191     | \$195      | \$226      | 137311 | Casco ajuste interv naranja     | 374  | \$79       | \$92       | 140620 | Llave comb 5/8" p.esp           | 156  | \$32       | \$37       |
| 123339   | Disco V1 metal 14x7/64" abot    | 112      | \$84       | \$97       | 130601 | Pala cuadrada prof contractor    | 191     | \$195      | \$226      | 137312 | Casco ajuste interv verde       | 374  | \$79       | \$92       | 140622 | Llave comb 11/16" p.esp         | 156  | \$36       | \$42       |
| 123460   | Disco diamante continuo 4 1/2"  | 115      | \$73       | \$85       | 130602 | Pala escarraman prof puño plus   | 191     | \$195      | \$226      | 137313 | Casco ajuste interv verde       | 374  | \$79       | \$92       | 140624 | Llave comb 3/4" p.esp           | 156  | \$41       | \$48       |
| 123461   | Disco diamante turbo 4 1/2"     | 115      | \$73       | \$85       | 130603 | Pala espadon prof puño plus      | 191     | \$195      | \$226      | 137364 | Botas jgr mae4                  | 369  | \$149      | \$173      | 140626 | Llave comb 13/16" p.esp         | 156  | \$56       | \$65       |
| 123462   | Disco diamante segun 4 1/2"     | 115      | \$73       | \$85       | 130604 | Pala carbonera prof contractor   | 191     | \$255      | \$296      | 137565 | Botas jgr mae5                  | 369  | \$149      | \$173      | 140628 | Llave comb 7/8" p.esp           | 156  | \$59       | \$68       |
| 123463   | Disco diamante segun 5"         | 115      | \$125      | \$145      | 130605 | Pala redonda prof Mango lgo      | 191     | \$210      | \$244      | 137566 | Botas jgr mae6                  | 369  | \$149      | \$173      | 140630 | Llave comb 15/16" p.esp         | 156  | \$78       | \$90       |
| 123464   | Disco diamante turbo 7"         | 115      | \$189      | \$219      | 130606 | Pala cuadrada prof Mango lgo     | 191     | \$210      | \$244      | 137567 | Botas jgr mae7                  | 369  | \$149      | \$173      | 140632 | Llave comb 1" p.esp             | 156  | \$92       | \$107      |
| 123465   | Disco diamante segun 7"         | 115      | \$189      | \$219      | 130607 | Pala irrigacion prof Mango lgo   | 191     | \$210      | \$244      | 137568 | Botas jgr mae8                  | 369  | \$149      | \$173      | 140806 | Llave comb 6mm p.esp            | 156  | \$17       | \$20       |
| 123466   | Disco diamante continuo 7"      | 115      | \$189      | \$219      | 130620 | Pala redonda ind puño Y metal    | 190     | \$205      | \$238      | 137569 | Botas jgr mae9                  | 369  | \$149      | \$173      | 140807 | Llave comb 7mm p.esp            | 156  | \$17       | \$20       |
| 123467   | Disco diamante turbo 9"         | 115      | \$279      | \$324      | 130621 | Pala cuadrada ind puño Y metal   | 190     | \$205      | \$238      | 137570 | Botas jgr mae10                 | 369  | \$149      | \$173      | 140808 | Llave comb 8mm p.esp            | 156  | \$17       | \$20       |
| 123468   | Disco diamante segun 9"         | 115      | \$279      | \$324      | 130622 | Pala escarraman ind puño Y metal | 190     | \$205      | \$238      | 137790 | Mensula de acero 4x5 blanco     | 477  | \$520      | \$6        | 140809 | Llave comb 9mm p.esp            | 156  | \$19       | \$22       |
| 123469   | Disco diamante continuo 9"      | 115      | \$279      | \$324      | 130623 | Pala espadon ind puño Y metal    | 190     | \$205      | \$238      | 137791 | Mensula de acero 5x6 blanco     | 477  | \$630      | \$730      | 140810 | Llave comb 10mm p.esp           | 156  | \$19       | \$22       |
| 123470   | Disco diamante 4" cle turbo     | 115      | \$63       | \$73       | 130624 | Pala carbonera ind puño Y metal  | 190     | \$270      | \$313      | 137792 | Mensula de acero 6x8 blanco     | 477  | \$850      | \$990      | 140811 | Llave comb 11mm p.esp           | 156  | \$22       | \$26       |
| 123471   | Disco diamante 4" cle segmento  | 115      | \$63       | \$73       | 130625 | Pala carbonera ind Mango lgo     | 191     | \$289      | \$335      | 137793 | Mensula de acero 8x10 blanco    | 477  | \$11       | \$13       | 140812 | Llave comb 12mm p.esp           | 156  | \$22       | \$26       |
| 123472   | Disco diamante 4" cle continuo  | 115      | \$63       | \$73       | 130626 | Pala redonda ind Mango lgo       | 191     | \$220      | \$255      | 137794 | Mensula de acero 10x12 blanco   | 477  | \$16       | \$19       | 140813 | Llave comb 13mm p.esp           | 156  | \$24       | \$28       |
| 123473   | Disco diamante segun 14"        | 115y 316 | \$2,819    | \$3,270    | 130627 | Pala cuadrada ind Mango lgo      | 191     | \$220      | \$255      | 137795 | Mensula de acero 8x12 blanco    | 477  | \$20       | \$23       | 140814 | Llave comb 14mm p.esp           | 156  | \$27       | \$31       |
| 123473   | Disco diamante segun 14"        | 115y 316 | \$2,819    | \$3,270    | 130628 | Pala irrigacion ind Mango lgo    | 191     | \$220      | \$255      | 137796 | Mensula de acero 4x5 Negro      | 477  | \$520      | \$6        | 140815 | Llave comb 15mm p.esp           | 156  | \$30       | \$35       |
| 123474   | Disco diamante segun 16"        | 115y 316 | \$3,849    | \$4,465    | 130630 | Pala cajuelera redonda           | 192     | \$91       | \$106      | 137797 | Mensula de acero 5x6 Negro      | 477  | \$630      | \$730      | 140816 | Llave comb 16mm p.esp           | 156  | \$33       | \$38       |
| 123474   | Disco diamante segun 16"        | 115y 316 | \$3,849    | \$4,465    | 130631 | Pala cajuelera cuadrada          | 192     | \$91       | \$106      |        |                                 |      |            |            |        |                                 |      |            |            |

| CÓDIGO | DESCRIPCIÓN                     | PAG. | P. MAYOREO | P. MENEORO | CÓDIGO | DESCRIPCIÓN                       | PAG. | P. MAYOREO | P. MENEORO | CÓDIGO | DESCRIPCIÓN                      | PAG. | P. MAYOREO | P. MENEORO | CÓDIGO | DESCRIPCIÓN                     | PAG. | P. MAYOREO | P. MENEORO |
|--------|---------------------------------|------|------------|------------|--------|-----------------------------------|------|------------|------------|--------|----------------------------------|------|------------|------------|--------|---------------------------------|------|------------|------------|
| 141835 | Marfillo de bola 40 oz          | 174  | \$205      | \$238      | 142618 | Plomada zamac 1/8baril 150g       | 208  | \$110      | \$128      | 143513 | Disco diamant 7" de segmentado   | 115  | \$169      | \$196      | 144705 | Estufa gas 2 quemadores arena   | 481  | \$325      | \$377      |
| 141836 | Marfillo de bola 48 oz          | 174  | \$245      | \$284      | 142619 | Plomada zamac 1/8baril 190g       | 208  | \$120      | \$244      | 143514 | Disco 1/11 inox 4-1/2"x1.5mm     | 113  | \$10       | \$12.00    | 144706 | Estufa gas 4 quemadores arena   | 481  | \$645      | \$748      |
| 141838 | Cincol de 1/2x10"               | 55   | \$37       | \$43       | 142620 | Espatula flexible 2"              | 124  | \$19       | \$22       | 143521 | Disco 1/11 piedra 4-1/2"x1.2mm   | 113  | \$10       | \$12.00    | 144710 | Parrilla elec 2quemador c/casa  | 481  | \$165      | \$191      |
| 141841 | Cincol de 3/4x6"                | 55   | \$40       | \$46       | 142621 | Espatula flexible 3"              | 124  | \$21       | \$24       | 143522 | Disco 1/27 metal 4-1/2"x3mm      | 113  | \$10       | \$12.00    | 144711 | Parrilla elec 2quemador c/casa  | 481  | \$450      | \$522      |
| 141843 | Cincol de 3/4x12"               | 55   | \$50       | \$58       | 142622 | Espatula flexible 4"              | 124  | \$23       | \$27       | 143523 | Disco 1/11 inox 7"x2mm           | 113  | \$24       | \$28       | 144712 | Estufa gas 2 quemadores negro   | 481  | \$325      | \$377      |
| 141844 | Cincol de 7/8x8"                | 55   | \$51       | \$59       | 142623 | Espatula rigida 2"                | 124  | \$18       | \$21       | 143525 | Disco 1/27 metal 7"x3mm          | 113  | \$25       | \$29       | 144713 | Estufa gas 2 quemadores blanco  | 481  | \$325      | \$377      |
| 141846 | Cincol de 7/8x12"               | 55   | \$70       | \$81       | 142624 | Espatula rigida 3"                | 124  | \$21       | \$24       | 143526 | Disco 1/1 metal 9"x3mm           | 113  | \$31       | \$36       | 144716 | Estufa gas 4 quemadores negro   | 481  | \$645      | \$748      |
| 141847 | Cincol de 1x8"                  | 55   | \$70       | \$81       | 142628 | Jgo 4 cuñas p/rraspar mpo plast   | 124  | \$24       | \$28       | 143527 | Disco 1/1 metal 14"x3.2mm        | 113  | \$59       | \$68       | 144717 | Estufa gas 4 quemadores blanco  | 481  | \$645      | \$748      |
| 141848 | Cincol de 1x10"                 | 55   | \$83       | \$96       | 142633 | Cuña p/rraspar c/rimgo 4.5x2-3/4" | 124  | \$3.50     | \$4.10     | 143550 | Disco sierra circ 14" 30dt       | 117  | \$65       | \$75       | 150822 | Cadena amarre gancho 5/16x6m    | 400  | \$1,339    | \$1,553    |
| 141849 | Cincol de 1x12"                 | 55   | \$91       | \$106      | 142634 | Cuña p/rraspar c/rimgo 4.5x5"     | 124  | \$6.10     | \$7.10     | 143551 | Disco sierra circ 7-1/4" 24dt    | 117  | \$105      | \$122      | 150823 | Cadena amarre gancho 5/16x7.6m  | 400  | \$1,600    | \$1,856    |
| 141851 | Barreta redonda 7/8"x1.25m      | 20   | \$250      | \$290      | 142635 | Cuña p/rraspar c/rimgo 4.5x2-3/4" | 124  | \$5.80     | \$6.70     | 143552 | Disco sierra circ 7-1/4" 40dt    | 117  | \$125      | \$145      | 150826 | Cadena amarre gancho 3/8x6m     | 400  | \$1,785    | \$2,071    |
| 141852 | Barreta redonda 1"x1.50m        | 20   | \$385      | \$447      | 142636 | Cuña p/rraspar c/rimgo 4.5x5"     | 124  | \$9.10     | \$11.00    | 143553 | Disco sierra circ 8-1/4" 80dt    | 117  | \$139      | \$161      | 150827 | Cadena amarre gancho 3/8x7.6m   | 400  | \$2,185    | \$2,535    |
| 141853 | Barreta redonda 1"x1.75m        | 20   | \$440      | \$510      | 142640 | Pistola calafateadora lisa        | 208  | \$46       | \$53       | 143554 | Disco sierra circ 8-1/4" 24dt    | 117  | \$135      | \$157      | 150836 | Cadena 1/2victor 2mmx30m        | 399  | \$315      | \$365      |
| 141880 | Mazo de hule 16oz 1/8baril      | 177  | \$51       | \$59       | 142641 | Pistola calafateadora cremall     | 208  | \$48       | \$56       | 143555 | Disco sierra circ 8-1/4" 40dt    | 117  | \$165      | \$191      | 150837 | Cadena 1/2victor 2.5mmx30m      | 399  | \$350      | \$406      |
| 141881 | Mazo de hule 24oz 1/8baril      | 177  | \$72       | \$84       | 142645 | Cuchara tipo yesera               | 69   | \$66       | \$77       | 143556 | Disco sierra circ 10" 30dt       | 117  | \$200      | \$232      | 150838 | Cadena 1/2victor 3mmx30m        | 399  | \$455      | \$528      |
| 141890 | Marro tipo maceta 2lb           | 170  | \$88       | \$102      | 142650 | Cuña Brocha Mango plastico 1/2"   | 32   | \$5.30     | \$6.10     | 143557 | Disco sierra circ 10" 40dt       | 117  | \$200      | \$232      | 150839 | Cadena 1/2victor 3.4mmx30m      | 399  | \$450      | \$626      |
| 141891 | Marro tipo maceta 3lb           | 170  | \$105      | \$122      | 142651 | Brocha Mango plastico 1"          | 32   | \$7.40     | \$8.60     | 143558 | Disco sierra circ 10" 60dt       | 117  | \$250      | \$290      | 150840 | Cadena 1/2victor 4.1mmx30m      | 399  | \$795      | \$922      |
| 141892 | Marro tipo maceta 4lb           | 170  | \$149      | \$173      | 142652 | Brocha Mango plastico 1 1/2"      | 32   | \$8.70     | \$10       | 143559 | Disco sierra circ 10" 80dt       | 117  | \$320      | \$371      | 153094 | Foot LED PAR20 7W luz calida    | 421  | \$210      | \$139      |
| 141893 | Marro tipo maceta 6lb           | 170  | \$249      | \$289      | 142653 | Brocha Mango plastico 2"          | 32   | \$11       | \$13       | 143560 | Disco sierra circ 12" 40dt       | 117  | \$355      | \$412      | 153095 | Foot LED PAR30 12W luz calida   | 421  | \$210      | \$244      |
| 141894 | Marro tipo maceta 8lb           | 170  | \$310      | \$360      | 142654 | Brocha Mango plastico 2 1/2"      | 32   | \$13       | \$15       | 143561 | Disco sierra circ 12" 60dt       | 117  | \$389      | \$451      | 153100 | Calentador de agua 400 W        | 465  | \$30       | \$35       |
| 141895 | Marro tipo maceta 10lb          | 170  | \$350      | \$406      | 142655 | Brocha Mango plastico 3"          | 32   | \$18       | \$21       | 143562 | Disco sierra circ 12" 80dt       | 117  | \$439      | \$509      | 153101 | Calentador de agua 460 W        | 465  | \$30       | \$35       |
| 141896 | Marro tipo maceta 12lb          | 170  | \$419      | \$486      | 142656 | Brocha Mango plastico 4"          | 32   | \$30       | \$35       | 143563 | Disco sierra circ 12" 100dt      | 117  | \$525      | \$609      | 153102 | Calentador de agua 480 W        | 465  | \$31       | \$36       |
| 142003 | Pinza pelacable 10-22AWG 9"     | 201  | \$78       | \$90       | 142657 | Brocha Mango plastico 5"          | 32   | \$40       | \$46       | 143564 | Disco sierra circ 14" 40dt       | 117  | \$500      | \$580      | 153103 | Calentador de agua 500 W        | 465  | \$32       | \$37       |
| 142008 | Serrucho 18" mpo madera         | 224  | \$54       | \$63       | 142658 | Brocha Mango plastico 6"          | 32   | \$54       | \$63       | 143565 | Disco sierra circ 14" 60dt       | 117  | \$539      | \$625      | 153104 | Calentador de agua 1000 W       | 465  | \$34       | \$39       |
| 142009 | Serrucho 18" mpo madera         | 224  | \$58       | \$67       | 142681 | Corta azulejos 13" (330mm)        | 61   | \$260      | \$302      | 143566 | Disco sierra circ 16" 60dt       | 117  | \$725      | \$841      | 153107 | Foot LED PAR30 20W luz calida   | 421  | \$295      | \$342      |
| 142010 | Serrucho 20" mpo madera         | 224  | \$70       | \$81       | 142682 | Corta azulejos 16" (400mm)        | 61   | \$270      | \$313      | 143567 | Disco sierra circ 10" 80dt alum  | 117  | \$335      | \$389      | 17E    | Arco seguetta ajust 12"         | 17   | \$97       | \$113      |
| 142011 | Serrucho 22" mpo madera         | 224  | \$99       | \$115      | 142685 | Cuch p/ortazulejos tungsteno      | 61   | \$63       | \$73       | 143568 | Disco sierra circ 12" 120dt alum | 117  | \$659      | \$648      | 17F    | Arco seguetta solera 12"        | 17   | \$79       | \$92       |
| 142020 | Jgo 3 pinza electricista 6 1/8" | 197  | \$189      | \$219      | 143013 | Escoba jardin retrahil 15dt       | 352  | \$149      | \$173      | 144005 | Jgo combinado 51 pz              | 141  | \$505      | \$586      | 2401   | Gato hidraulico botella 2t      | 254  | \$1,309    | \$1,518    |
| 142028 | Pinza presion quijada curva 7"  | 204  | \$72       | \$84       | 143030 | Tijera poda 2 manos               | 363  | \$120      | \$139      | 144006 | Jgo combinado 38 pz              | 142  | \$305      | \$354      | 2402   | Gato tipo botella 2t            | 254  | \$759      | \$880      |
| 142029 | Pinza presion quijada curva 10" | 204  | \$89       | \$103      | 143040 | Tijera poda de paso               | 364  | \$87       | \$101      | 144003 | Jgo combinado 83 pz              | 141  | \$665      | \$655      | 2403   | Gato tipo botella 3t            | 254  | \$1,530    | \$1,775    |
| 142031 | Pinza electricista 7"           | 197  | \$69       | \$80       | 143041 | Tijera poda forjada de paso       | 364  | \$92       | \$107      | 144005 | Jgo combinado 45 pz              | 142  | \$695      | \$806      | 2404   | Gato tipo botella 4t            | 254  | \$875      | \$1,015    |
| 142032 | Pinza electricista 8"           | 197  | \$74       | \$86       | 143069 | Fumigador mochila Agal oval       | 352  | \$809      | \$809      | 144006 | Jgo combinado 95 pz              | 140  | \$1,409    | \$1,634    | 2405   | Gato tipo botella 5t            | 254  | \$1,940    | \$2,250    |
| 142036 | Pinza punta larga 6"            | 197  | \$52       | \$60       | 143070 | Fumigador acc plus 5 L            | 352  | \$349      | \$349      | 144007 | Jgo combinado 28 pz              | 142  | \$680      | \$789      | 2406N  | Gato tipo botella 6t            | 254  | \$1,125    | \$1,305    |
| 142037 | Pinza punta larga 7"            | 197  | \$62       | \$72       | 143071 | Fumigador mochila 5gal            | 352  | \$735      | \$735      | 144008 | Jgo combinado 106 pz             | 140  | \$1,075    | \$1,247    | 2408   | Gato tipo botella 8t            | 254  | \$2,300    | \$2,668    |
| 142038 | Pinza punta larga 8"            | 197  | \$70       | \$81       | 143105 | Cutter 13pts 9mm plastico         | 182  | \$7.20     | \$8.40     | 144009 | Jgo combinado 68 pz              | 141  | \$750      | \$870      | 2408   | Gato tipo botella 8t            | 254  | \$1,330    | \$1,543    |
| 142039 | Juego de 4 pinzas               | 197  | \$250      | \$290      | 143106 | Cutter 6pts 18mm plastico         | 182  | \$15       | \$17       | 144040 | Jgo combinado 94 pz              | 141  | \$945      | \$1,096    | 2412   | Gato hidraulico botella 12t     | 254  | \$2,849    | \$3,305    |
| 142041 | Jgo 5 mini pinzas 5"            | 198  | \$260      | \$302      | 143107 | Naraja utilit multiusos           | 184  | \$37       | \$43       | 144041 | Jgo combinado 44 pz              | 142  | \$460      | \$534      | 2412   | Gato tipo botella 12t           | 254  | \$1,650    | \$1,914    |
| 142042 | Pinza electricista 8" cuadr     | 197  | \$110      | \$128      | 143124 | Arco calador 6" 5 hojas           | 18   | \$115      | \$133      | 144043 | Jgo herramientas hogar 6pz       | 143  | \$295      | \$342      | 2420   | Gato hidraulico botella 20t     | 254  | \$3,805    | \$4,414    |
| 142043 | Pinza electricista 9" cuadr     | 197  | \$120      | \$139      | 143125 | Mini arco seguetta plastico       | 17   | \$41       | \$48       | 144044 | Jgo herramientas hogar 5pz       | 144  | \$295      | \$342      | 2420   | Gato tipo botella 20t           | 254  | \$2,209    | \$2,562    |
| 142044 | Jgo 5 herramientas              | 202  | \$359      | \$416      | 143133 | Tijera hojalatero 8"              | 228  | \$120      | \$139      | 144089 | Linterna multiusos 13-1          | 430  | \$219      | \$254      | 2435   | Gato hidraulico botella 35t     | 254  | \$5,575    | \$6,467    |
| 142046 | Pinza corte diagonal 6"         | 197  | \$52       | \$60       | 143134 | Tijera hojalatero 10"             | 228  | \$155      | \$180      | 144094 | Linterna p/cab 80lm recarg       | 427  | \$210      | \$244      | 2440   | Gato hidraulico botella 40t     | 254  | \$9,699    | \$11,251   |
| 142047 | Pinza corte diagonal 7"         | 197  | \$62       | \$72       | 143135 | Tijera hojalatero 12"             | 228  | \$189      | \$219      | 144095 | Linterna plus recargable 3 LED   | 430  | \$61       | \$59       | 2450   | Gato hidraulico botella 50t     | 254  | \$9,960    | \$11,554   |
| 142048 | Pinza corte diagonal 8"         | 197  | \$71       | \$82       | 143147 | Multiherramienta 12 ent           | 186  | \$165      | \$191      | 144096 | Linterna plus recargable 4 LED   | 430  | \$60       | \$70       | 2460   | Gato patin ulpes 2t larg alcan  | 252  | \$17,385   | \$20,167   |
| 142049 | Juego 3 pinzas electricista     | 197  | \$159      | \$184      | 143149 | Jgo multiherramientas 2pz         | 186  | \$305      | \$354      | 144097 | Linterna plus recargable 7 LED   | 430  | \$73       | \$85       | 2460A  | Gato patin aluminio 1.3t        | 252  | \$7,140    | \$8,282    |
| 142062 | Flexometro anti-impacto 3m      | 130  | \$47       | \$55       | 143200 | Caja pls c/organizador 1.25"      | 38   | \$100      | \$116      | 144099 | Linterna ergo recargable 4 LED   | 430  | \$58       | \$67       | 2461A  | Gato patin uso pesados 2t       | 252  | \$11,699   | \$13,571   |
| 142063 | Flexometro anti-impacto 5m      | 130  | \$78       | \$90       | 143201 | Caja pls c/organizador 1.6"       | 38   | \$230      | \$267      | 144129 | Jgo 5 brocas avel                | 27   | \$71       | \$82       | 2461B  | Gato patin uso pesados 2t       | 252  | \$10,890   | \$12,632   |
| 142064 | Flexometro anti-impacto 7.5m    | 130  | \$135      | \$157      | 143202 | Caja pls c/organizador 2.2"       | 38   | \$395      | \$458      | 144133 | Broca p/concreto 1/4"x4"         | 29   | \$4        | \$4.60     | 2462   | Gato patin uso pesados 4t       | 252  | \$16,440   | \$19,070   |
| 142068 | Pinza presion 5"                | 204  | \$62       | \$72       | 143212 | Portatapas cuero 4comp            | 41   | \$209      | \$242      | 144135 | Broca p/concreto 1/4"x12"        | 29   | \$9.60     | \$11.00    | 2463   | Gato patin uso industrial 3t    | 252  | \$13,645   | \$15,828   |
| 142069 | Pinza presion 10"               | 204  | \$88       | \$102      | 143213 | Portatapas cuero c/comb 2comp     | 41   | \$169      | \$196      | 144140 | Jgo 4 brocas p/concreto          | 29   | \$39       | \$45       | 2463N  | Gato patin uso industrial 8t    | 252  | \$27,599   | \$32,015   |
| 142070 | Jgo 2 vernier plastico 3" y 6"  | 44   | \$51       | \$59       | 143305 | Corbatajos 1/64-1/16"             | 67   | \$95       | \$110      | 144145 | Poncho impem                     | 386  | \$70       | \$81       | 2463N  | Gato patin uso industrial 5t    | 252  | \$19,870   | \$23,049   |
| 142071 | Esquadra de cantero 8x12"       | 123  | \$58       | \$67       | 143308 | Llave stillson 8"                 | 164  | \$80       | \$93       | 144146 | Poncho impem p/emergencias       | 386  | \$25       | \$29       | 2464   | Gato patin uso industrial 10t   | 252  | \$34,589   | \$40,123   |
| 142072 | Esquadra de cantero 16x24"      | 123  | \$140      | \$162      | 143310 | Llave stillson 10"                | 164  | \$109      | \$126      | 144150 | Guante camaza corto              | 383  | \$66       | \$77       | 2464N  | Gato patin uso industrial 10t   | 252  | \$29,400   | \$34,104   |
| 142073 | Esquadra de comb univ 12"       | 123  | \$109      | \$126      | 143312 | Llave stillson 12"                | 164  | \$140      | \$162      | 144151 | Guante camaza largo              | 383  | \$73       | \$85       | 2465   | Gato patin uso pesados 20t      | 252  | \$76,865   | \$89,163   |
| 142082 | Cinta larga fibra vidrio 30m    | 59   | \$175      | \$203      | 143314 | Llave stillson 14"                | 164  | \$175      | \$203      | 144152 | Guante Elec piel res             | 383  | \$72       | \$84       | 2465N  | Gato patin uso pesados 20t      | 252  | \$25,269   | \$30,632   |
| 142083 | Cinta larga fibra vidrio 50m    | 59   | \$269      | \$312      | 143318 | Llave stillson 16"                | 164  | \$275      | \$319      | 144160 | Guante latex domestica M         | 384  | \$21       | \$24       | 2468   | Prensa hidraulica ulpes 15t     | 256  | \$19,229   | \$22,306   |
| 142086 | Cinta lpa fiba vid 100cm        | 59   | \$499      | \$579      | 143324 | Llave stillson 24"                | 164  | \$410      | \$476      | 144161 | Guante latex domestica G         | 384  | \$21       | \$24       | 2470   | Prensa hidraulica ulpes 30t gat | 256  | \$29,820   | \$34,591   |
| 142100 | Corta pemo 12"                  | 65   | \$199      | \$231      | 143325 | Bomba destapacaños 6"             | 93   | \$48       | \$56       | 144172 | Chaleco seg. prismatics          | 377  | \$82       | \$95       | 2470   | Prensa hidraulica ulpes 4t      | 256  | \$5,779    | \$6,704    |
| 142101 | Corta pemo 14"                  | 65   | \$219      | \$254      | 143330 | Cinta sella rosca 1/2"x7mm        | 467  | \$2.70     | \$3.10     | 144171 | Chaleco seg. Isia amarillo       | 377  | \$41       | \$48       | 24701  | Prensa hidraulica ulpes 12t     | 256  | \$9,739    | \$11,297   |
| 142102 | Corta pemo 18"                  | 65   | \$279      | \$324      | 143331 | Cinta sella rosca 3/4"x7mm        | 467  | \$3.60     | \$4.20     | 144172 | Chaleco seg. malla naranja       | 377  | \$37       | \$43       | 24702  | Prensa hidraulica ulpes 20t     | 256  | \$13,300   | \$15,428   |
| 142103 | Corta pemo 24"</                |      |            |            |        |                                   |      |            |            |        |                                  |      |            |            |        |                                 |      |            |            |

**\$ PVL** ESTOS PRODUCTOS TIENEN PRECIO DE VENTA LIBRE (PVL) POR LO QUE EL PRECIO MÍNIMO DE VENTA NO APLICA.

| CÓDIGO   | DESCRIPCIÓN                    | PAG. | P. MAYOREO | P. MENOREO | CÓDIGO  | DESCRIPCIÓN                      | PAG. | P. MAYOREO | P. MENOREO | CÓDIGO  | DESCRIPCIÓN                      | PAG. | P. MAYOREO | P. MENOREO | CÓDIGO     | DESCRIPCIÓN                        | PAG. | P. MAYOREO | P. MENOREO |
|----------|--------------------------------|------|------------|------------|---------|----------------------------------|------|------------|------------|---------|----------------------------------|------|------------|------------|------------|------------------------------------|------|------------|------------|
| 407      | Marfillo uña curva 6oz         | 172  | \$74       | \$86       | AES424  | Aerosol ultramar 400ml           | 479  | \$44       | \$51       | BSL505  | Bomba sumerg 1/2HP agua limp     | 296  | \$1,450    | \$1,682    | COMP410    | Compresor 1.5HP 10L                | 304  | \$3,645    | \$4,228    |
| 416      | Marfillo uña curva 16oz        | 172  | \$100      | \$116      | AES425  | Aerosol azul orgánico 400ml      | 479  | \$44       | \$51       | BSL507  | Bomba sumerg 3/4HP agua limp     | 296  | \$1,589    | \$1,843    | COMP425B   | Compresor 2HP 25L                  | 304  | \$3,870    | \$4,489    |
| 416R     | Marfillo uña recta 16oz        | 172  | \$100      | \$116      | AES426  | Aerosol esmeralda 400ml          | 479  | \$44       | \$51       | BSL510  | Bomba sumerg 1HP agua limp       | 296  | \$1,829    | \$2,122    | COMP425K   | Compresor 2HP 25L pist-man         | 304  | \$4,170    | \$4,837    |
| 420      | Marfillo uña curva 20oz        | 172  | \$120      | \$139      | AES427  | Aerosol verde ecológica 400ml    | 479  | \$44       | \$51       | BSP610  | Bomba sumerg 1HP poco prof       | 297  | \$4,995    | \$5,794    | COMP550B   | Compresor 2.5HP 50L                | 304  | \$4,559    | \$5,288    |
| 420R     | Marfillo uña recta 20oz        | 172  | \$120      | \$139      | AES428  | Aerosol verde bosque 400ml       | 479  | \$44       | \$51       | BSP615  | Bomba sumerg 1/2HP poco prof     | 297  | \$5,410    | \$6,276    | COMP6100B  | Compresor banda horiz 3HP 100L     | 303  | \$14,209   | \$16,482   |
| 424F     | Tomillo blanco 4"              | 231  | \$609      | \$706      | AET301  | Aerosol alt temp negro 300ml     | 478  | \$87       | \$101      | BSP620  | Bomba sumerg 2HP poco prof       | 297  | \$5,870    | \$6,809    | COMP6120V  | Compresor banda horiz 3HP 120L     | 303  | \$14,579   | \$16,912   |
| 425F     | Tomillo blanco 5"              | 231  | \$639      | \$743      | AET302  | Aerosol alt temp aluminio 300ml  | 478  | \$87       | \$101      | BVC675  | Balainria compactadora 6.3HP     | 315  | \$43,750   | \$50,750   | COMP6200B  | Compresor banda horiz 3HP 200L     | 303  | \$18,455   | \$21,408   |
| 426F     | Tomillo blanco 6"              | 231  | \$1,215    | \$1,409    | AET303  | Aerosol alt temp blanco 300ml    | 478  | \$87       | \$101      | BVC830  | Balainria compactadora 3HP       | 315  | \$61,105   | \$70,882   | COMP7100   | Compresor gasolina 6.5HP 100L      | 305  | \$22,915   | \$26,581   |
| 428F     | Tomillo blanco 8"              | 231  | \$2,209    | \$2,562    | AI1120  | Abramillador impacto 200 140Nm   | 263  | \$6,670    | \$7,737    | BVC940  | Balainria compactadora 4HP       | 315  | \$74,810   | \$86,780   | COMP7235   | Compresor a gasolina 1.5HP 235L    | 305  | \$56,765   | \$64,687   |
| 522BP-1  | Pila alcalina 9V               | 459  | \$76       | \$88       | ALC836  | Alisadora gasolina 36"           | 316  | \$35,750   | \$41,470   | CA112   | Cable acero 7x7 116x75mm         | 399  | \$279      | \$324      | COMP8100   | Compresor 2.5HP 100L               | 300  | \$21,300   | \$24,708   |
| 764      | Jgo dobadora elec pluzo 14oz   | 119  | \$67,680   | \$78,509   | AMCDD4  | Disco U27 metal 1/2x1/8" gral    | 111  | \$15       | \$17       | CA113   | Cable acero 7x7 3/32"x75mm       | 399  | \$365      | \$423      | COMP8115   | Compresor 3HP 115L vertical        | 300  | \$22,765   | \$26,407   |
| 7L2A     | Linterna 1 LED 2AA улpes       | 429  | \$289      | \$335      | AMCDD7  | Disco U27 metal 7x1/8" gral      | 111  | \$31       | \$36       | CA114   | Cable acero 7x7 1/8"x75mm        | 399  | \$440      | \$510      | COMP8200   | Compresor 3HP 200L                 | 300  | \$24,535   | \$28,461   |
| 7L2C     | Linterna 1 LED 2C улpes        | 429  | \$420      | \$487      | AMCDD9  | Disco U27 metal 9x1/8" gral      | 111  | \$44       | \$51       | CA116   | Cable acero 7x7 3/16"x75mm       | 399  | \$809      | \$938      | COMP824L   | Compresor 1.5HP 24L lit aceite     | 301  | \$9,449    | \$10,961   |
| 7L2D     | Linterna 1 LED 2D улpes        | 429  | \$575      | \$667      | AMCS04  | Disco U11 metal 4-1/2x1/16" gr   | 111  | \$14       | \$16       | CA118   | Cable acero 7x7 1/4"x75mm        | 399  | \$1,360    | \$1,578    | COMP825    | Compresor 2HP 25L                  | 300  | \$6,340    | \$7,354    |
| 7L3A     | Linterna 1 LED 3AAA улpes      | 429  | \$325      | \$377      | AMCS04A | Disco U11 metal 4-3/8x64" gral   | 111  | \$9.60     | \$11.00    | CA122   | Cable acero 7x7 1/16"x152m       | 399  | \$540      | \$626      | COMP850    | Compresor 2.5HP 50L                | 300  | \$8,370    | \$9,709    |
| 862      | Jgo tarraja elec 1/2-2"HP 6oz  | 224  | \$49,015   | \$56,857   | AMCS07  | Disco U11 metal 7x1/8" gral      | 111  | \$37       | \$43       | CA123   | Cable acero 7x7 3/32"x152m       | 399  | \$709      | \$822      | COMP9100A  | Compresor gasolina 6.5HP 100L      | 301  | \$32,629   | \$37,850   |
| 8LR      | Linterna reflectora 1000 lm    | 423  | \$1,740    | \$2,018    | AMCS09  | Disco U11 metal 9x1/8" gral      | 111  | \$50       | \$58       | CA124   | Cable acero 7x7 1/8"x152m        | 399  | \$865      | \$1,003    | COMP9235A  | Compresor gasolina 1.5HP 235L      | 301  | \$72,109   | \$83,646   |
| A02      | Jgo 10 dest negros             | 104  | \$235      | \$273      | AMCS14  | Disco U11 metal 4x1/8" gral      | 111  | \$100      | \$116      | CA132   | Cable acero 7x7 1/16"x450m       | 399  | \$1,520    | \$1,763    | COMP9303   | Compresor 3HP 300L                 | 299  | \$31,229   | \$36,226   |
| A23BPZ-2 | Pila alcalina A23 12V v2oz     | 459  | \$67       | \$78       | AMCS16  | Disco U11 metal 16x1/8" gral     | 111  | \$130      | \$151      | CA134   | Cable acero 7x7 1/8"x450m        | 399  | \$2,430    | \$2,819    | COMP9503   | Compresor 3HP 300L                 | 299  | \$44,675   | \$51,823   |
| A76BPZ   | Pila alcalina A76 boton 1.5V   | 460  | \$22       | \$26       | AMGD04  | Disco U27 metal 4-1/2x1/4" gral  | 111  | \$25       | \$29       | CA213   | Cable acero 7x19 3/32"x75mm      | 399  | \$599      | \$695      | COMP9505   | Compresor 3HP 500L                 | 299  | \$45,129   | \$52,350   |
| AA1740   | Armella abierta 17x40 mm       | 468  | \$54       | \$63       | AMGD07  | Disco U27 metal 7x1/2x1/4" gral  | 111  | \$15       | \$17       | CA214   | Cable acero 7x19 1/8"x75mm       | 399  | \$599      | \$695      | COMP9510   | Compresor 10HP 500L                | 299  | \$64,745   | \$75,104   |
| AA1850   | Armella abierta 18x50 mm       | 468  | \$69       | \$80       | AMGD09  | Disco U27 metal 9x1/4" gral      | 111  | \$77       | \$89       | CA216   | Cable acero 7x19 3/16"x76mm      | 399  | \$900      | \$1,044    | COMP9515   | Compresor 15HP 500L                | 299  | \$92,515   | \$107,317  |
| AA1960   | Armella abierta 19x60 mm       | 468  | \$77       | \$89       | AMSD04  | Disco U27 inox 4-1/2x1/4" gral   | 111  | \$29       | \$34       | CA218   | Cable acero 7x19 1/4"x76mm       | 399  | \$1,460    | \$1,694    | CP1040-BV  | Cortadora plasma 12mm 40A biv 325  | 499  | \$9,849    | \$11,425   |
| AA2070   | Armella abierta 20x70 mm       | 468  | \$87       | \$101      | AMSD07  | Disco U27 inox 7x5/8x2" gral     | 111  | \$55       | \$64       | CA219   | Cable acero 7x19 5/16"x76mm      | 399  | \$1,530    | \$1,695    | CP1060-22V | Cortadora plasma 18mm 60A 220V 325 | 499  | \$14,770   | \$17,133   |
| AA2180   | Armella abierta 21x80 mm       | 468  | \$109      | \$126      | AMSS04  | Disco U11 inox 4-1/2x3/8x4" gral | 111  | \$17       | \$20       | CA232   | Cable acero 7x19 3/8"x457mm      | 399  | \$19,035   | \$22,081   | CP2        | Cargador pilas 2A-3A v24A          | 460  | \$119      | \$138      |
| AA22100  | Armella abierta 22x100 mm      | 468  | \$91       | \$106      | AMSS04A | Disco U11 inox 4-1/2x1/8" gral   | 111  | \$17       | \$20       | CA236   | Cable acero 7x19 1/2"x457mm      | 399  | \$33,005   | \$38,286   | CP4        | Cargador pilas 2A-3A v44A          | 460  | \$195      | \$226      |
| AA23100  | Armella abierta 23x100 mm      | 468  | \$120      | \$139      | AMSS07  | Disco U11 inox 7x5/8x4" gral     | 111  | \$37       | \$43       | CA238   | Cable acero 7x19 3/4"x457mm      | 399  | \$5,360    | \$6,218    | CR175      | Cable rolado en rollo 1/314        | 327  | \$1,010    | \$1,172    |
| AC1740   | Armella cerrada 17x40 mm       | 468  | \$45       | \$52       | AMSS09  | Disco U11 inox 9x5/8x4" gral     | 111  | \$50       | \$58       | CA238   | Cable acero 7x19 1/4"x457mm      | 399  | \$8,675    | \$10,063   | CR200      | Cable rolado en rollo 2            | 327  | \$1,055    | \$1,224    |
| AC1850   | Armella cerrada 18x50 mm       | 468  | \$80       | \$93       | AP12    | Arandela plana 1/2"              | 468  | \$78       | \$90       | CAB22   | Cabo pigalpa puño 1" plastico    | 192  | \$42       | \$49       | CR250      | Cable rolado en rollo 2 1/2        | 327  | \$1,285    | \$1,491    |
| AC1960   | Armella cerrada 19x60 mm       | 468  | \$100      | \$116      | AP14    | Arandela plana 1/4"              | 468  | \$78       | \$90       | CARFL   | Llanta 2 capes 14" crin          | 50   | \$209      | \$242      | CSF01      | Careta soldar electr sol-bat       | 374  | \$625      | \$725      |
| AC2070   | Armella cerrada 20x70 mm       | 468  | \$115      | \$133      | AP18    | Arandela plana 1/8"              | 468  | \$78       | \$90       | CARFL4  | Llanta 4 capes 14" crin          | 50   | \$230      | \$267      | CSF01R     | Lente para careta CSF01            | 374  | \$36       | \$42       |
| AC2180   | Armella cerrada 21x80 mm       | 468  | \$115      | \$133      | AP316   | Arandela plana 3/16"             | 468  | \$78       | \$90       | CARFR2  | Jgo llantas-acer p/acer 2cap     | 50   | \$470      | \$545      | CSUCF1     | Copa succion p/vid 4-1/2           | 59   | \$62       | \$72       |
| AC22100  | Armella cerrada 22x100 mm      | 468  | \$91       | \$106      | AP38    | Arandela plana 3/8"              | 468  | \$78       | \$90       | CARFR4  | Jgo llantas-acer p/acer 4cap     | 50   | \$499      | \$579      | CSUCF2     | Copa succion doble p/vid 4-1/2     | 59   | \$120      | \$139      |
| AC23100  | Armella cerrada 23x100 mm      | 468  | \$105      | \$122      | AP516   | Arandela plana 5/16"             | 468  | \$78       | \$90       | CAN236  | Cable acero neg 7x19 1/8"x457mm  | 399  | \$5,895    | \$6,838    | CT07       | Mincarcetera para niños            | 49   | \$455      | \$528      |
| AEF401   | Aerosol fluor amarillo 400ml   | 479  | \$53       | \$61       | AP532   | Arandela plana 5/32"             | 468  | \$78       | \$90       | CAP112  | Cable acero PVC 7x7 1/8"x457mm   | 399  | \$359      | \$416      | CTLL       | Llanta neumatica s/n               | 50   | \$100      | \$116      |
| AEF402   | Aerosol fluor naranja 400ml    | 479  | \$53       | \$61       | AP716   | Arandela plana 7/16"             | 468  | \$78       | \$90       | CAP113  | Cable acero PVC 7x7 3/32"x76mm   | 399  | \$445      | \$516      | CTLR       | Llanta neumatica reforz s/n        | 50   | \$145      | \$168      |
| AEF403   | Aerosol fluor rosa 400ml       | 479  | \$53       | \$61       | APR12   | Arandela presion, 5 1/2"         | 468  | \$86       | \$79       | CAP114  | Cable acero PVC 7x7 1/8"x76mm    | 399  | \$575      | \$667      | CUBB03     | Cubre boca 3 capes 50 pz           | 378  | \$480      | \$557      |
| AEF404   | Aerosol fluor azul 400ml       | 479  | \$53       | \$61       | APR14   | Arandela presion, 5 1/4"         | 468  | \$28       | \$32       | CAP116  | Cable acero PVC 7x7 3/16"x76mm   | 399  | \$890      | \$1,032    | DBD24      | Dest bimetal cabinet 3/16"x4"      | 103  | \$21       | \$24       |
| AEF405   | Aerosol fluor verde 400ml      | 479  | \$53       | \$61       | APR18   | Arandela presion, 5 1/8"         | 468  | \$13       | \$15       | CAP118  | Cable acero PVC 7x7 1/4"x76mm    | 399  | \$1,535    | \$1,781    | DBD25      | Dest bimetal cabinet 1/8"x6"       | 103  | \$18       | \$21       |
| AEM301   | Aerosol met aluminio 300ml     | 478  | \$48       | \$56       | APR316  | Arandela presion, 3 1/8"         | 468  | \$15       | \$17       | CAP122  | Cable acero PVC 7x7 1/16"x150m   | 399  | \$685      | \$795      | DBD27      | Dest bimetal cabinet 1/8"x6"       | 103  | \$21       | \$24       |
| AEM302   | Aerosol met cromo 300ml        | 478  | \$48       | \$56       | APR38   | Arandela presion, 5 3/8"         | 468  | \$48       | \$56       | CAP214  | Cable acero PVC 7x19 1/8"x76mm   | 399  | \$725      | \$841      | DBD32      | Dest bimetal cabinet 1/8"x4"       | 103  | \$17       | \$20       |
| AEM303   | Aerosol met oro 300ml          | 478  | \$48       | \$56       | APR516  | Arandela presion, 5 1/16"        | 468  | \$33       | \$38       | CAP216  | Cable acero PVC 7x19 3/16"x76mm  | 399  | \$900      | \$1,137    | DBD34      | Dest bimetal cabinet 3/16"x6"      | 103  | \$22       | \$26       |
| AEM401   | Aerosol met negro 400ml        | 479  | \$53       | \$61       | APR532  | Arandela presion, 5 1/32"        | 468  | \$15       | \$17       | CAP218  | Cable acero PVC 7x19 1/4"x76mm   | 399  | \$1,620    | \$1,879    | DBD35      | Dest bimetal cabinet 3/16"x6"      | 103  | \$27       | \$31       |
| AEM402   | Aerosol met aluminio 400ml     | 479  | \$53       | \$61       | APR716  | Arandela presion, 5 7/16"        | 468  | \$48       | \$56       | CAP236  | Cable acero PVC 7x19 3/16"x457mm | 399  | \$5,895    | \$6,838    | DBD01      | Dest bimetal plana 3/16"x4"        | 103  | \$18       | \$21       |
| AEM403   | Aerosol met cromo 400ml        | 479  | \$53       | \$61       | AR1620  | Alcayata rosca 16x20 mm          | 468  | \$43       | \$50       | CAR-018 | Jgo carbones L0814, L1805        | 280  | \$48       | \$56       | DBE02      | Dest bimetal plana 3/16"x4"        | 103  | \$20       | \$23       |
| AEM404   | Aerosol met oro 400ml          | 479  | \$53       | \$61       | AR1850  | Alcayata rosca 18x50 mm          | 468  | \$80       | \$93       | CAR-029 | Jgo carbones EA304               | 280  | \$32       | \$37       | DBE03      | Dest bimetal plana 3/16"x6"        | 103  | \$23       | \$27       |
| AEM405   | Aerosol met cobre 400ml        | 479  | \$53       | \$61       | AR1960  | Alcayata rosca 19x60 mm          | 468  | \$87       | \$101      | CAR-054 | Jgo carbones L0314               | 280  | \$42       | \$49       | DBE04      | Dest bimetal plana 1/4"x4"         | 103  | \$23       | \$27       |
| AEM406   | Aerosol met rojo 400ml         | 479  | \$53       | \$61       | AR2070  | Alcayata rosca 20x70 mm          | 468  | \$120      | \$139      | CAR-164 | Jgo carbones SK3028              | 280  | \$46       | \$53       | DBE06      | Dest bimetal plana 5/16"x6"        | 103  | \$38       | \$44       |
| AEM407   | Aerosol met azul 400ml         | 479  | \$53       | \$61       | AR2180  | Alcayata rosca 21x80 mm          | 468  | \$155      | \$180      | CATL2   | Llanta 2 capes ligera crin       | 50   | \$295      | \$342      | DBE16      | Dest bimetal plana 1/4"x6"         | 103  | \$27       | \$31       |
| AEM408   | Aerosol met verde 400ml        | 479  | \$53       | \$61       | AR22100 | Alcayata rosca 22x100 mm         | 468  | \$265      | \$307      | CATL4   | Cable acero capes reforz crin    | 50   | \$340      | \$394      | DBE18      | Dest bimetal plana 1/4"x8"         | 103  | \$32       | \$37       |
| AES301   | Aerosol negro brillante 300ml  | 478  | \$34       | \$39       | AR2290  | Alcayata rosca 22x90 mm          | 468  | \$230      | \$267      | CATL5   | Llanta soldada crin              | 50   | \$315      | \$365      | DBE52      | Dest bimetal plana 1/4"x1-1/2"     | 103  | \$17       | \$20       |
| AES302   | Aerosol negro mate 300ml       | 478  | \$34       | \$39       | AR23110 | Alcayata rosca 23x110 mm         | 468  | \$265      | \$307      | CATLX   | Llanta imponch crin              | 50   | \$470      | \$545      | DBF1       | Diabolo bodeguero 6" 100kg         | 402  | \$635      | \$737      |
| AES303   | Aerosol negro satinado 300ml   | 478  | \$34       | \$39       | AR436   | Dest inabombrio 3.5V 1/4"        | 263  | \$975      | \$1,131    | CAU50   | Caulin tipo lagia 50W            | 47   | \$315      | \$365      | DBP2       | Jgo 2 dest bimetal 3/16"           | 103  | \$44       | \$51       |
| AES304   | Aerosol gris claro 300ml       | 478  | \$34       | \$39       | AR548   | Abramillador resazr 4.8V Ni-cd   | 263  | \$375      | \$435      | CAV45   | Carvahoyes aguja tipo met 45"    | 346  | \$379      | \$440      | DBP2A      | Jgo 2 dest bimetal 1/4"            | 103  | \$49       | \$57       |
| AES305   | Aerosol gris maquinaria 300ml  | 478  | \$34       | \$39       | AS503   | Aspiradora 2.5gal 2HP            | 294  | \$1,175    | \$1,363    | CAV48   | Carvahoyes herules tipo met 48"  | 346  | \$580      | \$673      | DBP2B      | Jgo 2 dest bimetal Trompo          | 103  | \$41       | \$48       |
| AES306   | Aerosol blanco brillante 300ml | 478  | \$34       | \$39       | AS506A  | Aspiradora 6gal 4HP              | 294  | \$1,810    | \$2,100    | CC407A  | Cortadora ceramica 7" 800W       | 285  | \$2,955    | \$3,428    | DBP4       | Jgo 4 dest bimetal                 | 103  | \$82       | \$95       |
| AES307   | Aerosol blanco mate 300ml      | 478  | \$34       | \$39       | AS510A  | Aspiradora 10gal 4HP             | 294  | \$2,949    | \$3,421    | CC707   | Cortadora ceramica 7" 1800W      | 285  | \$5,159    | \$5,984    | DBP43      | Dest bimetal phillips 3/16"x3"     | 103  | \$18       | \$21       |
| AES308   | Aerosol blanco 300ml           | 478  | \$34       | \$39       | AS612A  | Aspiradora 12gal 6HP             | 294  | \$2,980    | \$3,457    | CC810   | Cortadora ceramica 10" 1800W     | 285  | \$16,660   | \$19,326   | DBP45      | Dest bimetal phillips 1/4"x4"      | 103  | \$24       | \$28       |
| AES309   | Aerosol amarillo limon 300ml   | 478  | \$34       | \$39       | ASCD04  | Disco U11 piedra 4-1/2x1/4" gral | 111  | \$14       |            |         |                                  |      |            |            |            |                                    |      |            |            |

| CÓDIGO    | DESCRIPCIÓN                       | PAG. | P. MAYOREO | P. MENEORO | CÓDIGO    | DESCRIPCIÓN                           | PAG.   | P. MAYOREO | P. MENEORO | CÓDIGO                      | DESCRIPCIÓN                    | PAG.    | P. MAYOREO | P. MENEORO | CÓDIGO                        | DESCRIPCIÓN                     | PAG.   | P. MAYOREO | P. MENEORO |
|-----------|-----------------------------------|------|------------|------------|-----------|---------------------------------------|--------|------------|------------|-----------------------------|--------------------------------|---------|------------|------------|-------------------------------|---------------------------------|--------|------------|------------|
| DDIT4     | Disco diamante unid' turb 4"      | 114  | '67        | '98        | EAN504    | Esmeriladora angular neum 4"          | 267    | \$2,149    | \$2,943    | GBS4                        | Gato de botella 4 ton          | 254     | '479       | '666       | JPU02                         | Jgo hita poder y acc caja plast | 288    | '5,060     | '5,688     |
| DDIT45    | Disco diamante unid' turb 1/2     | 114  | '77        | '98        | EB1006    | Esmeril banco 6" 250W                 | 286    | \$3,400    | \$4,934    | GBS50                       | Gato de botella 50 ton         | 254     | \$3,140    | \$3,642    | JSC2A                         | Jgo sold y careta 2pz           | 320    | '5,010     | '5,812     |
| DDIT7     | Disco diamante unid' turb 7"      | 114  | '200       | '232       | EB1008    | Esmeril banco 6" 570W                 | 286    | \$4,719    | \$5,474    | GBS6                        | Gato de botella 6 ton          | 254     | '585       | '679       | JSC5                          | Jgo sold y careta 5pz           | 323    | '12,335    | '14,309    |
| DDIT9     | Disco diamante unid' turb 9"      | 114  | '295       | '342       | EB1207    | Esmeril banco 7" 12hp                 | 286    | '5,485     | '6,363     | GBS8                        | Gato de botella 8 ton          | 254     | '725       | '841       | JSE24                         | Jgo sold y esmeriladora 24pz    | 320    | '5,590     | '6,484     |
| DDPS45    | Disco diamante ulpes segm 1/2     | 114  | '249       | '289       | EB1210    | Esmeril banco 10" 2hp                 | 286    | '15,540    | '18,026    | GEL                         | Gel Antibacterial 1 l          | 378     | '149       | '193       | JSGIC                         | Jgo sold y careta 2pz           | 319    | '19,170    | '10,637    |
| DDPS7     | Disco diamante ulpes segm 7"      | 114  | '575       | '667       | EB1214    | Esmeril banco 14" 3hp                 | 286    | '27,350    | '31,726    | GG307                       | Generador a gasolina 700W      | 309     | '3,785     | '4,391     | JSMC5                         | Jgo sold microal y careta 5pz   | 323    | '16,385    | '19,007    |
| DDPS9     | Disco diamante ulpes segm 9"      | 114  | '640       | '742       | EB406     | Esmeril banco 6" 250W                 | 287    | '1,745     | '2,024     | GG408                       | Generador a gasolina 800W      | 309     | '4,205     | '4,878     | KMH600                        | Kit 19 accesorios para MH600    | 270    | '260       | '302       |
| DDPT45    | Disco diamante ulpes turb 1/2     | 114  | '249       | '289       | EB506A    | Esmeril banco 6" 570W 34HP            | 287    | '1,875     | '2,175     | GG518                       | Generador a gasolina 5.5KW max | 309     | '9,770     | '11,333    | LAG100                        | Lija agua grano 100             | 476    | '8,200     | '9,500     |
| DE309     | Desbrozadora electronica 9" 250W  | 350  | '670       | '777       | EB706     | Esmeril banco 6" 550W                 | 287    | '2,179     | '2,528     | GG525                       | Generador a gasolina 5.5KW max | 309     | '11,495    | '13,334    | LAG1000                       | Lija agua grano 1000            | 476    | '8,200     | '9,500     |
| DE512     | Desbrozadora electronica 12" 430W | 350  | '919       | '1,066     | EB708     | Esmeril banco 6" 550W                 | 287    | '2,235     | '2,583     | GG550                       | Generador a gasolina 5.0KW max | 309     | '17,715    | '20,549    | LAG120                        | Lija agua grano 120             | 476    | '8,200     | '9,500     |
| DE60K5    | Destapacabo estacion 1-1/4 a 3    | 308  | '49,455    | '57,368    | EB906     | Esmeril banco 6" 570W 34HP            | 286    | '2,935     | '3,428     | GG650                       | Generador a gasolina 6.0KW max | 309     | '18,845    | '21,860    | LAG1200                       | Lija agua grano 1200            | 476    | '8,200     | '9,500     |
| DE640     | Destapacabo estacion 390W         | 308  | '22,729    | '26,366    | EB908     | Esmeril banco 6" 750W 1HP             | 286    | '3,995     | '4,634     | GG835A                      | Generador gasolina 3.5KW Max   | 308     | '13,385    | '15,527    | LAG150                        | Lija agua grano 150             | 476    | '6,800     | '7,900     |
| DE750     | Destapacabo estacion 1/2HP 2qt    | 308  | '108,640   | '126,022   | EB910     | Esmeril banco 10" 900W 1.14HP         | 286    | '5,745     | '6,664     | GG870                       | Generador gasolina 1.7W Max    | 308     | '25,665    | '29,771    | LAG180                        | Lija agua grano 180             | 476    | '6,800     | '7,900     |
| DEP34     | Dest PVC plana 3/16x4"            | 105  | '18        | '21        | EC13      | Escala convertible 13 esc             | 473    | '3,170     | '3,677     | GG890                       | Generador gasolina 9KW Max     | 308     | '29,515    | '34,237    | LAC220                        | Lija agua grano 220             | 476    | '6,800     | '7,900     |
| DEP36     | Dest PVC plana 3/16x6"            | 105  | '21        | '24        | EC15      | Escala convertible 15 esc             | 473    | '3,505     | '4,066     | GG810                       | Generador gas 11.0KW Max       | 308     | '16,009    | '18,570    | LAC240                        | Lija agua grano 240             | 476    | '6,800     | '7,900     |
| DEP44     | Dest PVC plana 1/4x4"             | 105  | '22        | '26        | ECR2025BP | Pila litio 2025 boton                 | 460    | '27        | '31        | GPC1                        | Gato patin compacto 2 ton      | 253     | '979       | '1,136     | LAC280                        | Lija agua grano 280             | 476    | '6,800     | '7,900     |
| DEP46     | Dest PVC plana 1/4x6"             | 105  | '26        | '30        | ECR2032BP | Pila litio 2032 boton                 | 460    | '28        | '32        | GPC3                        | Gato patin compacto 3ton       | 253     | '3,925     | '4,553     | LAC320                        | Lija agua grano 320             | 476    | '6,800     | '7,900     |
| DEP48     | Dest PVC plana 1/4x8"             | 105  | '32        | '37        | EE16      | Escala extension 16 esc               | 473    | '2,215     | '2,569     | GPE35                       | Gato patin elev rapida 3.5ton  | 253     | '5,209     | '6,042     | LAC360                        | Lija agua grano 360             | 476    | '6,800     | '7,900     |
| DEP56     | Dest PVC plana 3/16x6"            | 105  | '39        | '45        | EE20      | Escala extension 20 esc               | 473    | '2,865     | '3,323     | GPF1                        | Gato patin compacto 1.5ton     | 253     | '670       | '777       | LAC400                        | Lija agua grano 400             | 476    | '6,800     | '7,900     |
| DER02     | Dest negro plana redon 3/16x4"    | 104  | '23        | '27        | EE224     | Escala extension 24 esc liq2          | 473    | '4,289     | '4,952     | GPP10                       | Gato patin profesional 10ton   | 253     | '25,139    | '29,161    | LAC600                        | Lija agua grano 600             | 476    | '6,800     | '7,900     |
| DER04     | Dest negro plana redon 1/4x4"     | 104  | '26        | '30        | EE24      | Escala extension 24 esc               | 473    | '3,395     | '3,938     | GPP20                       | Gato patin profesional 20ton   | 253     | '42,810    | '49,660    | LAC800                        | Lija agua grano 800             | 476    | '8,200     | '9,500     |
| DER06     | Dest negro plana redon 5/16x4"    | 104  | '35        | '41        | EE28      | Escala extension 28 esc               | 473    | '4,465     | '5,179     | GPP30                       | Gato patin profesional 30ton   | 253     | '10,155    | '11,780    | LAC900                        | Lija agua grano 900             | 476    | '6,800     | '7,900     |
| DER08     | Dest negro plana redon 3/8x4"     | 104  | '50        | '58        | EEFV224   | Escala extension 24 esc 473           | '6,385 | '7,407     | GPP5       | Gato patin profesional 5ton | 253                            | '14,575 | '16,907    | LAPU1      | Linterna alta potencia 1000lm | 428                             | '1,779 | '2,004     |            |
| DER16     | Dest negro plana redon 1/4x6"     | 104  | '30        | '35        | EM0809    | Llave española 9/16mm                 | 159    | '20        | '23        | GR351                       | Grabador electronico 13W       | 268     | '405       | '470       | LAPU2                         | Linterna alta potencia 2000lm   | 428    | '1,115     | '1,293     |
| DER52     | Dest negro plano plana 1/4x1-1/2  | 104  | '25        | '29        | EM1011    | Llave española 10x11mm                | 159    | '25        | '29        | GTIS1                       | Gato de tijera 1 ton           | 255     | '420       | '487       | LAPU3                         | Linterna alta potencia 3000lm   | 428    | '1,690     | '1,960     |
| DG633A    | Desbrozadora gasolina 17" 33cc    | 349  | '4,600     | '5,336     | EM1213    | Llave española 12x13mm                | 159    | '27        | '31        | GTIS800                     | Gato de tijera 800 kg          | 255     | '335       | '389       | LBR21                         | Lijadora de banda 3x21" 950W    | 289    | '1,759     | '2,040     |
| DG725     | Desbrozadora gasolina 17" 25cc    | 349  | '2,489     | '2,887     | EM1415    | Llave española 14x15mm                | 159    | '33        | '38        | H6024                       | Cortaceses gasolina 26cc       | 347     | '4,909     | '5,694     | LBR22                         | Lijadora de banda 3x21" 720W    | 289    | '2,395     | '2,778     |
| DG730     | Desbrozadora gasolina 17" 30cc    | 349  | '3,210     | '3,724     | EM212     | Escala multiposicion 12 esc           | 473    | '2,745     | '3,184     | H6024                       | Cortaceses gasolina 26cc       | 347     | '4,909     | '5,694     | LCR100                        | Linterna p/cebeza LED 1000lm    | 426    | '1,135     | '1,317     |
| DG730R    | Desbrozadora gas 17" 30cc recia   | 349  | '3,585     | '4,159     | EN616     | Jgo 5 laves espavoles mm pul          | 159    | '130       | '151       | H6526                       | Hidrovlavadora gasolina 2.6HP  | 312     | '9,039     | '10,485    | LCR25                         | Linterna p/cebeza LED 2500lm    | 426    | '550       | '638       |
| DG743A    | Desbrozadora gasolina 17" 43cc    | 349  | '4,729     | '5,486     | EN616     | Engraparadora neum c22 3/8x8"         | 327    | '690       | '800       | H6755                       | Hidrovlavadora gasolina 5.5HP  | 312     | '11,009    | '12,770    | LCR70                         | Linterna p/cebeza LED 700lm     | 426    | '965       | '1,119     |
| DG752A    | Desbrozadora gasolina 17" 52cc    | 349  | '5,185     | '6,015     | EN650A    | Engraparadora neum c16 7/16x2"        | 327    | '2,425     | '2,813     | H6840                       | Hidrovlavadora gasolina 6.5HP  | 310     | '18,650    | '21,634    | LCU100                        | Linterna p/cebeza LED 100 lm    | 427    | '340       | '394       |
| DG843     | Desbrozadora gasolina 17" 43cc    | 349  | '5,420     | '6,287     | ENP01     | Engraparadora plastica                | 121    | '175       | '203       | H6865                       | Hidrovlavadora gasolina 6.5HP  | 310     | '24,280    | '28,165    | LE10X10                       | Lona poliuretano azul 10x10pie  | 477    | '130       | '151       |
| DG852     | Desbrozadora gasolina 17" 52cc    | 349  | '5,805     | '6,734     | ES1214    | Llave española 3/8x17/16"             | 159    | '24        | '28        | H6909                       | Hidrovlavadora gasolina 9HP    | 310     | '37,625    | '43,645    | LE10X10N                      | Lona poliuretano verde 10x10pie | 477    | '130       | '151       |
| DLZ4512   | Disco Laminado 4 1/2" grano 20    | 116  | '52        | '60        | ES1416    | Llave española 7/16x12"               | 159    | '29        | '34        | H6914                       | Hidrovlavadora gasolina 14HP   | 310     | '43,439    | '50,389    | LE10X10T                      | Lona poliuretano verde 10x10pie | 477    | '130       | '151       |
| DLZ454    | Disco Laminado 4 1/2" grano 40    | 116  | '52        | '60        | ES1618    | Llave española 1/2x9/16"              | 159    | '34        | '39        | HL1051                      | Hidrovlavadora 5.1 HP 220V 1HP | 311     | '29,435    | '34,145    | LE10X12                       | Lona poliuretano azul 10x12pie  | 477    | '159       | '184       |
| DLZ456    | Disco Laminado 4 1/2" grano 60    | 116  | '52        | '60        | ES1820    | Llave española 9/16x6"                | 159    | '35        | '41        | HL1074                      | Hidrovlavadora 5.1 HP 220V 3HP | 311     | '39,575    | '45,907    | LE10X12V                      | Lona poliuretano verde 10x12pie | 477    | '159       | '184       |
| DLZ458    | Disco Laminado 4 1/2" grano 80    | 116  | '52        | '60        | ES5       | Jgo 5 laves espavoles std pul         | 159    | '149       | '173       | HL1316                      | Hidrovlavadora 1400W 160psi    | 314     | '1,949     | '2,261     | LE12X16                       | Lona poliuretano azul 12x16pie  | 477    | '255       | '291       |
| DLZ7012   | Disco Laminado 7" grano 120       | 116  | '110       | '128       | ESOL866   | Estacion soldadura 600W 120V          | 47     | '4,270     | '4,953     | HL417                       | Hidrovlavadora 1500W 175psi    | 313     | '2,565     | '2,975     | LE12X16N                      | Lona poliuretano verde 12x16pie | 477    | '275       | '319       |
| DLZ704    | Disco Laminado 7" grano 40        | 116  | '110       | '128       | ET3       | Escalaera tijera alum 3 escalon       | 474    | '905       | '934       | HL519                       | Hidrovlavadora 1600W 190psi    | 313     | '3,489     | '4,059     | LE12X16V                      | Lona poliuretano verde 12x16pie | 477    | '255       | '296       |
| DLZ706    | Disco Laminado 7" grano 60        | 116  | '110       | '128       | ET4       | Escalaera tijera alum 4 escalon       | 474    | '1,020     | '1,183     | HL720                       | Hidrovlavadora 1800W 200psi    | 313     | '5,485     | '6,363     | LE14X18                       | Lona poliuretano azul 14x18pie  | 477    | '299       | '347       |
| DLZ708    | Disco Laminado 7" grano 80        | 116  | '110       | '128       | ET5       | Escalaera tijera alum 5 escalon       | 474    | '1,130     | '1,311     | HL732                       | Hidrovlavadora 2400W 120V      | 313     | '17,289    | '20,055    | LE14X18N                      | Lona poliuretano verde 14x18pie | 477    | '329       | '382       |
| DPP33     | Dest PVC phillips #1 3/16x3"      | 105  | '16        | '19        | ET6       | Escalaera tijera alum 6 escalon       | 474    | '1,705     | '1,978     | HL743                       | Hidrovlavadora 3200W 220V      | 313     | '21,085    | '24,459    | LE14X18V                      | Lona poliuretano verde 14x18pie | 477    | '320       | '371       |
| DPP34     | Dest PVC phillips #1 3/16x4"      | 105  | '19        | '22        | ETF3      | Escalaera tijera alum 3 escalon       | 474    | '780       | '905       | JA3                         | Jgo arrancador 9pz             | 145     | '1,755     | '2,036     | LE16X20                       | Lona poliuretano azul 16x20pie  | 477    | '405       | '470       |
| DPP36     | Dest PVC phillips #1 3/16x6"      | 105  | '21        | '24        | ETF4      | Escalaera tijera alum 4 escalon       | 474    | '990       | '1,148     | JA4                         | Jgo arrancador 4pz             | 145     | '2,775     | '3,219     | LE16X20N                      | Lona poliuretano verde 16x20pie | 477    | '405       | '470       |
| DPP44     | Dest PVC phillips #2 1/4x4"       | 105  | '23        | '27        | ETF5      | Escalaera tijera alum 5 escalon       | 474    | '1,099     | '1,275     | JA6F                        | Jgo automotriz 6pz estuche     | 145     | '179       | '208       | LE16X20V                      | Lona poliuretano verde 16x20pie | 477    | '419       | '486       |
| DPP46     | Dest PVC phillips #2 1/4x6"       | 105  | '26        | '30        | ETFV25    | Escalaera tijera li 5 esc liq2        | 474    | '2,110     | '2,448     | JA7F                        | Jgo automotriz 7pz caja 143000 | 145     | '270       | '313       | LE18X20                       | Lona poliuretano azul 18x20pie  | 477    | '439       | '509       |
| DPP48     | Dest PVC phillips #2 1/4x8"       | 105  | '31        | '36        | ETFV27    | Escalaera tijera li 7 esc liq2        | 474    | '2,845     | '3,300     | JAL6                        | Jgo para alta 1 6pz            | 139     | '700       | '812       | LE18X20N                      | Lona poliuretano verde 18x20pie | 477    | '439       | '509       |
| DPP56     | Dest PVC phillips #3 5/16x6"      | 105  | '40        | '46        | ET2       | Escalaera tabu 2 escalon              | 475    | '675       | '783       | JAZ5                        | Jgo instalador azulejo 5pz     | 61      | '515       | '597       | LE18X20V                      | Lona poliuretano verde 18x20pie | 477    | '439       | '509       |
| DPR03     | Dest negro phillips #1 3/16x3"    | 104  | '24        | '28        | ET3       | Escalaera tabu 3 escalon              | 475    | '845       | '980       | JAZ9                        | Jgo instalador azulejo 9pz     | 61      | '905       | '1,050     | LE20X20                       | Lona poliuretano azul 20x20pie  | 477    | '525       | '609       |
| DPR71     | Dest negro phillips #2 1/4x3 3/8" | 104  | '25        | '29        | ET4       | Escalaera tabu 4 escalon              | 475    | '1,065     | '1,224     | JC01                        | Jgo hita construccion o/cacoz  | 262     | '9,149     | '10,613    | LE20X20N                      | Lona poliuretano verde 20x20pie | 477    | '509       | '590       |
| DPR80     | Dest negro phillips #1 1/8x2-1/2" | 104  | '16        | '19        | ET2A      | Escalaera tabu alum 2 escalon         | 475    | '749       | '869       | JC02                        | Jgo hita construccion o/cacoz  | 262     | '6,300     | '7,308     | LE20X20V                      | Lona poliuretano verde 20x20pie | 477    | '535       | '621       |
| DPR83     | Dest negro phillips #1 3/16x6"    | 104  | '27        | '31        | ET3A      | Escalaera tabu alum 3 escalon         | 475    | '945       | '1,096     | JCP2C                       | Jgo cort plasm y careta 2pz    | 325     | '10,705    | '12,418    | LE20X30                       | Lona poliuretano azul 20x30pie  | 477    | '700       | '812       |
| DPR84     | Dest negro phillips #2 1/4x4"     | 104  | '31        | '36        | ET4A      | Escalaera tabu alum 4 escalon         | 475    | '1,135     | '1,317     | JE14                        | Jgo precision 14pz             | 138     | '520       | '603       | LE20X30N                      | Lona poliuretano verde 20x30pie | 477    | '700       | '812       |
| DPR86     | Dest negro phillips #3 5/16x6"    | 104  | '43        | '50        | FD4512    | Disco laminado 4-1/2" grano 120       | 115    | '65        | '75        | JE6                         | Jgo electricista 6pz           | 198     | '515       | '597       | LE20X30V                      | Lona poliuretano verde 20x30pie | 477    | '815       | '945       |
| DPR88     | Dest negro phillips #2 1/4x6"     | 104  | '38        | '44        | FD4512P   | Disco laminado 4-1/2" grano 120 plast | 115    | '65        | '75        | JE7                         | Jgo electricista 7pz           | 179     | '1,105     | '1,282     | LE20X40                       | Lona poliuretano azul 20x40pie  | 477    | '995       | '1,154     |
| DT39      | Destapaca o 1/2litador            | 308  | '16,639    | '19,301    | FD454     | Disco laminado 4-1/2" grano 40        | 115    | '65        | '75        | JEL12                       | Jgo electricista o/cac 11pz    | 138     | '1,020     | '1,183     | LE20X40N                      | Lona poliuretano verde 20x40pie | 477    | '995       | '1,154     |
| E013-1/8  | Electrodo 1/8" (6013)             | 322  | '58        | '67        | FD454P    | Disco laminado 4-1/2" grano 40 plast  | 115    | '65        | '75        | JEL13                       | Jgo para electronico 13pz      | 138     | '1,525     | '1,769     | LE20X40V                      | Lona poliuretano verde 20x40pie | 477    | '995       | '1,154     |
| E013-3/32 | Electrodo 3/32" (6013)            | 322  | '58        | '67        | FD456     | Disco laminado 4-1/2" grano 60        | 115    | '65        | '75        | JEL18                       | Jgo para electronico 18pz      | 137     | '995       | '1,154     | LE5X7                         | Lona poli                       |        |            |            |

**\$ PVL ESTOS PRODUCTOS TIENEN PRECIO DE VENTA LIBRE (PVL) POR LO QUE EL PRECIO MÍNIMO DE VENTA NO APLICA.**

| CÓDIGO  | DESCRIPCIÓN                     | PAG. | P. MAYOREO | P. MENOREO | CÓDIGO   | DESCRIPCIÓN                     | PAG. | P. MAYOREO | P. MENOREO | CÓDIGO  | DESCRIPCIÓN                      | PAG. | P. MAYOREO | P. MENOREO | CÓDIGO  | DESCRIPCIÓN                          | PAG. | P. MAYOREO | P. MENOREO |
|---------|---------------------------------|------|------------|------------|----------|---------------------------------|------|------------|------------|---------|----------------------------------|------|------------|------------|---------|--------------------------------------|------|------------|------------|
| LLE18C  | Luminario empotrado canal 18W   | 431  | \$160      | \$186      | MG522A   | Motobomba gasolina 242" 5.3hp   | 318  | \$5,145    | \$5,145    | PL141   | Pija p/alam, c/omb #14.1"        | 469  | \$62       | \$72       | PMC8134 | Pija mult cuerd cerr #8.1-3/4"       | 469  | \$35       | \$41       |
| LLE18R  | Luminario empotrado red#18W     | 431  | \$155      | \$180      | MG533A   | Motobomba gasolina 343" 6.7hp   | 318  | \$5,715    | \$5,715    | PL1412  | Pija p/alam, c/omb #14.1-1/2"    | 469  | \$91       | \$106      | PMC8212 | Pija mult cuerd cerr #8.2"           | 469  | \$37       | \$43       |
| LLE6C   | Luminario empotrado canal 6W    | 431  | \$78       | \$90       | MG544    | Motobomba gasolina 444" 8HP     | 318  | \$11,110   | \$11,110   | PL14114 | Pija p/alam, c/omb #14.1-1/4"    | 469  | \$71       | \$82       | PMC8312 | Pija mult cuerd cerr #8.2-1/2"       | 469  | \$46       | \$53       |
| LLER6   | Luminario empotrado red 6W      | 431  | \$78       | \$90       | MH600    | Herramienta UTILITARIA 300W     | 271  | \$1,699    | \$1,971    | PL1412  | Pija p/alam, c/omb #14.1/2"      | 469  | \$50       | \$58       | PMC83   | Pija mult cuerd cerr #8.3"           | 469  | \$59       | \$68       |
| LMC100  | Lija madera cabinet grano 100   | 476  | \$4.70     | \$5.50     | MN1300   | Pila alcalina C o/2pz           | 459  | \$145      | \$168      | PL142   | Pija p/alam, c/omb #14.2"        | 469  | \$100      | \$116      | PMC834  | Pija mult cuerd cerr #8.3/4"         | 469  | \$19       | \$22       |
| LMC120  | Lija madera cabinet grano 120   | 476  | \$4.50     | \$5.20     | MN1400   | Pila alcalina C o/2pz           | 459  | \$145      | \$168      | PL14212 | Pija p/alam, c/omb #14.2-1/2"    | 469  | \$135      | \$157      | PP5     | Pico-pico de 5lb                     | 234  | \$180      | \$209      |
| LMC180  | Lija madera cabinet grano 180   | 476  | \$4.50     | \$5.20     | MN1500   | Pila alcalina AAA o/4pz         | 459  | \$149      | \$173      | PL143   | Pija p/alam, c/omb #14.3"        | 469  | \$145      | \$168      | PP5M    | Pico-pico de 5lb mto med             | 234  | \$259      | \$300      |
| LMC80   | Lija madera cabinet grano 80    | 476  | \$5.50     | \$6.40     | MN1500B1 | Pila alcalina AA tira o/6pz     | 459  | \$165      | \$191      | PL1434  | Pija p/alam, c/omb #14.3/4"      | 469  | \$55       | \$64       | PP921A  | Podadora gasolina 21" 196cc          | 360  | \$10,735   | \$12,453   |
| LMK100  | Lija madera kraft grano 100     | 476  | \$3.70     | \$4.30     | MN1604   | Pila alcalina 9V                | 459  | \$145      | \$168      | PL1458  | Pija p/alam, c/omb #14.5/8"      | 469  | \$55       | \$64       | PPA1    | Pistola pintar alta presion 1L       | 335  | \$510      | \$592      |
| LMK60   | Lija madera kraft grano 60      | 476  | \$5.20     | \$6        | MN2400   | Pila alcalina AAA o/4pz         | 459  | \$160      | \$186      | PL141   | Pija p/alam, c/omb #14.1"        | 469  | \$37       | \$43       | PPB1    | Pistola pintar baja presion 1L       | 335  | \$255      | \$296      |
| LN0512  | Lijadora neum orbital 1/2 hoja  | 328  | \$1,229    | \$1,426    | MN2400B1 | Pila alcalina AAA tira o/6pz    | 459  | \$179      | \$208      | PL142   | Pija p/alam, c/omb #14.2"        | 469  | \$26       | \$30       | PPB2    | Pistola pintar baja presion 1L       | 335  | \$255      | \$273      |
| LNRS06  | Lijadora neum rotativa 6"       | 328  | \$1,155    | \$1,340    | MN612A   | Matraca neumatica 1/2"          | 329  | \$700      | \$812      | PL143   | Pija p/alam, c/omb #14.3"        | 469  | \$20       | \$23       | PPC81   | Pija plana comb #8.1"                | 470  | \$35       | \$41       |
| LNRR06  | Lijadora neum rotativa 6"       | 328  | \$2,475    | \$2,871    | MN638A   | Matraca neumatica 3/8"          | 329  | \$685      | \$795      | PL144   | Pija p/alam, c/omb #14.4"        | 469  | \$20       | \$23       | PPC812  | Pija plana comb #8.1-1/2"            | 470  | \$50       | \$58       |
| LO414A  | Lijadora orbital 1/4 hoja 240W  | 269  | \$740      | \$858      | MSS16A   | Motosierra gasolina 16" 30cc    | 359  | \$4,900    | \$4,900    | PL438   | Pija p/alam, c/omb #4.3/8"       | 469  | \$20       | \$23       | PPC8134 | Pija plana comb #8.1-1/4"            | 470  | \$44       | \$51       |
| LO612A  | Lijadora orbital 1/2 hoja 300W  | 269  | \$1,349    | \$1,565    | MSS18    | Motosierra gasolina 18" 45cc    | 359  | \$5,089    | \$5,089    | PL458   | Pija p/alam, c/omb #4.5/8"       | 469  | \$29       | \$34       | PPC8134 | Pija plana comb #8.1-3/4"            | 470  | \$55       | \$64       |
| LO914   | Lijadora orbital 280W 1/4 hoja  | 269  | \$1,665    | \$1,931    | MSS20    | Motosierra gasolina 20" 48cc    | 359  | \$5,189    | \$5,189    | PL611   | Pija p/alam, c/omb #6.1"         | 469  | \$41       | \$48       | PPC82   | Pija plana comb #8.2"                | 470  | \$66       | \$77       |
| LP607A  | Pulidora 7" 1200W               | 272  | \$1,850    | \$2,146    | MSS22    | Motosierra gasolina 22" 51cc    | 359  | \$5,740    | \$5,740    | PL6112  | Pija p/alam, c/omb #6.1-1/2"     | 469  | \$56       | \$65       | PPC8212 | Pija plana comb #8.2-1/2"            | 470  | \$80       | \$93       |
| LP707   | Pulidora angular 7" 1200W       | 272  | \$1,869    | \$2,168    | MSS18    | Motosierra gasolina 18" 45.6cc  | 359  | \$6,190    | \$6,190    | PL6114  | Pija p/alam, c/omb #6.1-1/4"     | 469  | \$49       | \$57       | PPC83   | Pija plana comb #8.3"                | 470  | \$92       | \$107      |
| LP807B  | Pulidora angular 7" 1300W       | 271  | \$2,879    | \$3,340    | MSS18A   | Motosierra gasolina 18" 49.8cc  | 359  | \$6,420    | \$6,420    | PL612   | Pija p/alam, c/omb #6.2"         | 469  | \$26       | \$30       | PPC834  | Pija plana comb #8.3/4"              | 470  | \$29       | \$34       |
| LP910   | Linterna pba agua 1000m 2AA     | 429  | \$305      | \$354      | MSS20    | Motosierra gasolina 20" 54cc    | 359  | \$6,789    | \$6,789    | PL614   | Pija p/alam, c/omb #6.1/4"       | 469  | \$26       | \$30       | PPG1    | Pistola pintar gran plus 680ml       | 336  | \$459      | \$532      |
| LP920   | Linterna pba agua 200m 3AAA     | 429  | \$325      | \$377      | MSS14A   | Jgo moto-tool 160W 40pz         | 270  | \$1,225    | \$1,421    | PL616   | Pija p/alam, c/omb #6.2"         | 469  | \$27       | \$32       | PPG13   | Pistola pintar gran plus 100ml 1.0mm | 334  | \$2,359    | \$2,736    |
| LP935   | Linterna pba agua 350ml 4AAA    | 429  | \$419      | \$486      | MTA414   | Moto-tool neum angulado         | 330  | \$769      | \$892      | PL634   | Pija p/alam, c/omb #6.3/4"       | 469  | \$35       | \$41       | PPG13   | Pistola pintar gran plus 600ml 1.3mm | 334  | \$3,329    | \$3,862    |
| LP955   | Linterna pba agua 550ml 3C      | 429  | \$675      | \$783      | MTN414   | Moto-tool neum recto            | 330  | \$415      | \$481      | PL638   | Pija p/alam, c/omb #6.3/8"       | 469  | \$26       | \$30       | PPG17   | Pistola pintar gran plus 7.0mm       | 334  | \$3,329    | \$3,862    |
| LP98    | Linterna pba agua 800m 2AA      | 429  | \$265      | \$307      | MTN414K  | Jgo moto-tool neumático recto   | 330  | \$479      | \$568      | PL658   | Pija p/alam, c/omb #6.5/8"       | 469  | \$31       | \$36       | PPG2    | Pistola pintar gran plus 150ml       | 336  | \$299      | \$347      |
| LP930   | Linterna tipo puma 300ml        | 424  | \$545      | \$632      | OVD01    | Overol desechable o/capucha     | 378  | \$389      | \$451      | PL81    | Pija p/alam, c/omb #8.1"         | 469  | \$48       | \$56       | PPG3    | Pistola pintar gran plus 400ml       | 336  | \$309      | \$358      |
| LR45120 | Lija rollo 1-1/2x45m grano 120  | 476  | \$305      | \$354      | PA22A    | Pila alcalina AA o/2pz          | 460  | \$15       | \$17       | PL8112  | Pija p/alam, c/omb #8.1-1/2"     | 469  | \$63       | \$73       | PPG4    | Pistola pintar gran plus 200ml       | 336  | \$205      | \$238      |
| LR505   | Lijadora roto-orbital 5" 270W   | 269  | \$1,085    | \$1,259    | PA23A    | Pila alcalina AAA o/2pz         | 460  | \$14       | \$16       | PL8114  | Pija p/alam, c/omb #8.1-1/4"     | 469  | \$52       | \$60       | PPG4    | Pistola pintar gran plus 400ml       | 336  | \$205      | \$238      |
| LR5120  | Lija rollo 1-1/2x5m grano 120   | 476  | \$46       | \$53       | PA309A   | Pulidora automotriz 9" 120W     | 272  | \$809      | \$938      | PL812   | Pija p/alam, c/omb #8.1/2"       | 469  | \$30       | \$35       | PR22A   | Pila recargable AA o/2pz             | 460  | \$100      | \$116      |
| LR905A  | Lijadora roto-orbital 5" 360W   | 269  | \$1,980    | \$2,297    | PA42A    | Pila alcalina AA o/2pz          | 460  | \$30       | \$35       | PL82    | Pija p/alam, c/omb #8.2"         | 469  | \$80       | \$93       | PR23A   | Pila recargable AA o/2pz             | 460  | \$52       | \$60       |
| LRFC4   | Linterna recargable 400m camp   | 430  | \$77       | \$89       | PA43A    | Pila alcalina AAA o/4pz         | 460  | \$29       | \$34       | PL8212  | Pija p/alam, c/omb #8.2-1/2"     | 469  | \$100      | \$116      | PR9V    | Pila recargable 9V                   | 460  | \$110      | \$128      |
| LRFC8   | Linterna recargable 800m camp   | 430  | \$100      | \$116      | PA9V     | Pila alcalina 9V                | 460  | \$36       | \$42       | PL83    | Pija p/alam, c/omb #8.3"         | 469  | \$101      | \$116      | PRDMG   | Pala redonda puño D metal            | 192  | \$179      | \$208      |
| LRFB    | Linterna recargable 800m emerg  | 430  | \$100      | \$116      | PC600    | Pistola de calor 1500W 620C     | 271  | \$975      | \$1,131    | PL834   | Pija p/alam, c/omb #8.3/4"       | 469  | \$41       | \$48       | PREC    | Pistola precalentamiento             | 337  | \$145      | \$168      |
| LRU6A   | Linterna recargable 600m azar   | 429  | \$1,020    | \$1,183    | PC800A   | Pistola de calor 1800W 600C     | 271  | \$1,210    | \$1,404    | PL838   | Pija p/alam, c/omb #8.3/8"       | 469  | \$31       | \$36       | PRYPG   | Pala redonda puño Y y plastico       | 192  | \$105      | \$122      |
| LRU7    | Linterna recargable 700m        | 428  | \$1,355    | \$1,572    | PC960    | Pistola de calor 1800W 600C     | 271  | \$1,750    | \$2,030    | PL858   | Pija p/alam, c/omb #8.5/8"       | 469  | \$37       | \$43       | PS610   | Pistola barra silicon 5/16" 25W      | 271  | \$83       | \$96       |
| LRU8    | Linterna recargable 800m        | 428  | \$1,519    | \$1,762    | PC881    | Pija o/cruz, broca #8.1"        | 470  | \$30       | \$35       | PLU2    | Pluma hidraulica c/valvulas 2ton | 260  | \$9,100    | \$10,556   | PS611   | Pistola barra silicon 1/2" 25W       | 271  | \$125      | \$145      |
| LSUB85  | Luminario subteraneo slamp 85W  | 435  | \$760      | \$882      | PC88112  | Pija o/cruz, broca #8.1-1/2"    | 470  | \$40       | \$46       | PLU1P   | Pluma hidraulica plegable 1ton   | 260  | \$6,579    | \$7,632    | PS612   | Pistola barra silicon 1/2" 80W       | 271  | \$190      | \$220      |
| LTU10R  | Lampara de taller 120lm         | 424  | \$830      | \$963      | PC88114  | Pija o/cruz, broca #8.1-1/4"    | 470  | \$36       | \$42       | PLU2P   | Pluma hidraulica plegable 2ton   | 260  | \$7,959    | \$9,232    | PTX1    | Pistola texturizada 4.5L             | 336  | \$629      | \$730      |
| LTU18S  | Lampara taller slim 180lm       | 424  | \$785      | \$911      | PC88112  | Pija o/cruz, broca #8.2"        | 470  | \$19       | \$22       | PLU10   | Pistola mecanico 10"             | 202  | \$95       | \$110      | PVG765  | Placa compactadora 6.5HP             | 316  | \$25,565   | \$29,655   |
| LTU20B  | Lampara taller bolsillo 200lm   | 424  | \$510      | \$582      | PC882    | Pija o/cruz, broca #8.3"        | 470  | \$51       | \$59       | PM01    | Pija mult #10.1"                 | 469  | \$27       | \$31       | PVG855  | Placa compactadora 5.5HP             | 316  | \$39,955   | \$46,348   |
| LTU20R  | Lampara de taller 240lm         | 424  | \$979      | \$1,136    | PC8834   | Pija o/cruz, broca #8.3/4"      | 470  | \$24       | \$28       | PM01012 | Pija mult #10.1-1/2"             | 469  | \$35       | \$41       | RA001   | Raqueta mata mosquitos carpenter     | 425  | \$110      | \$116      |
| LTU38B  | Lampara taller bolsillo 380lm   | 424  | \$660      | \$766      | PCDMG    | Pala cuadrada puño D metal      | 192  | \$179      | \$208      | PM01014 | Pija mult #10.1-1/4"             | 469  | \$31       | \$36       | RB1120  | Rotomartillo bateria li-ion20V       | 263  | \$9,635    | \$11,177   |
| LTU40R  | Lampara de taller 420lm         | 424  | \$1,225    | \$1,421    | PCYGP    | Pala cuadrada puño Y y plastico | 192  | \$105      | \$122      | PM02    | Pija mult #10.2"                 | 469  | \$46       | \$53       | RB618   | Rotomartillo Ni-cad 12V 18V          | 264  | \$1,810    | \$2,100    |
| LTU40S  | Lampara taller slim 400lm       | 424  | \$905      | \$1,050    | PF0A1    | Protector Facial                | 372  | \$91       | \$106      | PM0212  | Pija mult #10.2-1/2"             | 469  | \$59       | \$68       | RB718A  | Rotomartillo Li-ion 12V 18V          | 264  | \$2,010    | \$2,332    |
| LTU60R  | Lampara taller 600lm recarg     | 424  | \$1,310    | \$1,520    | PHB141   | Pija checa, broca #14.1"        | 470  | \$68       | \$79       | PM03    | Pija mult #10.3"                 | 469  | \$69       | \$80       | REC1014 | Rectificador recarg 1/4" 550W        | 276  | \$2,695    | \$3,126    |
| LJUS01  | Luminario estaca sol Galia 10w  | 434  | \$109      | \$126      | PHB14112 | Pija checa, broca #14.1-1/2"    | 470  | \$47       | \$55       | PM0312  | Pija mult #10.3-1/2"             | 469  | \$77       | \$89       | REC1114 | Rectificador recarg 1/4" 750W        | 276  | \$3,825    | \$4,437    |
| LJUS03  | Luminario estaca sol Galia plus | 434  | \$80       | \$93       | PHB14114 | Pija checa, broca #14.1-1/4"    | 470  | \$41       | \$48       | PM104   | Pija mult #10.4"                 | 469  | \$84       | \$97       | REC914  | Rectificador recarg 1/4" 400W        | 276  | \$2,425    | \$2,813    |
| LJUS04  | Luminario estaca sol Oriental   | 434  | \$95       | \$110      | PHB142   | Pija checa, broca #14.2"        | 470  | \$60       | \$70       | PM121   | Pija mult #12.1"                 | 469  | \$36       | \$42       | RF10    | Reflector LED delgado 10W            | 439  | \$105      | \$122      |
| LN01    | Luz Noche Futbol 240W           | 422  | \$31       | \$36       | PHB1434  | Pija checa, broca #14.3/4"      | 470  | \$61       | \$71       | PM1212  | Pija mult #12.1-1/2"             | 469  | \$52       | \$60       | RF100   | Reflector LED delgado 100W           | 439  | \$1,079    | \$1,267    |
| LN02    | Luz Noche Baseball 240W         | 422  | \$31       | \$36       | PH12     | Presena hidr 12 ton             | 257  | \$4,460    | \$5,174    | PM12114 | Pija mult #12.1-1/4"             | 469  | \$48       | \$56       | RF150   | Reflector LED delgado 150W           | 439  | \$509      | \$1,160    |
| LN03    | Luz Noche Basketball 240W       | 422  | \$31       | \$36       | PH20     | Presena hidr 20 ton             | 257  | \$7,075    | \$8,207    | PM12134 | Pija mult #12.1-3/4"             | 469  | \$63       | \$73       | RF200   | Reflector LED delgado 200W           | 439  | \$1,440    | \$1,625    |
| LN04    | Luz Noche Abajo 240W            | 422  | \$31       | \$36       | PH30     | Presena hidr 30 ton             | 257  | \$11,065   | \$12,835   | PM122   | Pija mult #12.2"                 | 469  | \$67       | \$78       | RF220   | Reflector LED delgado 220W           | 439  | \$1,220    | \$1,415    |
| LN05    | Luz Noche Flor 240W             | 422  | \$31       | \$36       | PHIP12   | Presena hidr c/ripstian 12 ton  | 257  | \$8,920    | \$10,347   | PM12212 | Pija mult #12.2-1/2"             | 469  | \$79       | \$92       | RF300   | Reflector LED delgado 300W           | 439  | \$1,199    | \$1,411    |
| LN06    | Luz Noche farol blanco 240W     | 422  | \$31       | \$36       | PHIP20   | Presena hidr c/ripstian 20 ton  | 257  | \$10,675   | \$12,383   | PM123   | Pija mult #12.3"                 | 469  | \$95       | \$110      | RF500   | Reflector LED delgado 500W           | 439  | \$315      | \$365      |
| LN07    | Luz Noche Oso 240W              | 422  | \$31       | \$36       | PHR141   | Pija checa, broca R #14.1"      | 470  | \$82       | \$95       | PM12312 | Pija mult #12.3-1/2"             | 469  | \$105      |            |         |                                      |      |            |            |

| CÓDIGO       | DESCRIPCIÓN                       | PAG.    | P. MAYOREO | P. MENEORO | CÓDIGO    | DESCRIPCIÓN                    | PAG. | P. MAYOREO | P. MENEORO | CÓDIGO    | DESCRIPCIÓN           | PAG. | P. MAYOREO | P. MENEORO | CÓDIGO    | DESCRIPCIÓN                       | PAG. | P. MAYOREO | P. MENEORO |
|--------------|-----------------------------------|---------|------------|------------|-----------|--------------------------------|------|------------|------------|-----------|-----------------------|------|------------|------------|-----------|-----------------------------------|------|------------|------------|
| SB1078       | Sierra de banda 18" 3HP           | 288     | \$58,825   | \$68,237   | T5716312  | Torní acero 5 7/16"x1/2"       | 471  | \$139      | \$161      | TM12114   | Torní maq 1/2"x1-1/4" | 470  | \$159      | \$184      | TMR1812   | Torní maq c/rod 1/8"x1/2"         | 471  | \$72       | \$84       |
| SB710        | Sierra cinta 10" 1/2HP            | 288     | \$12,510   | \$14,512   | T57164    | Torní acero 5 7/16"x4"         | 471  | \$149      | \$173      | TM12212   | Torní maq 1/2"x2-1/2" | 470  | \$130      | \$151      | TMR1834   | Torní maq c/rod 1/8"x3/4"         | 471  | \$74       | \$86       |
| SB714        | Sierra cinta 14" 1HP              | 288     | \$20,179   | \$23,408   | T83416    | Tijera costura oja grande 6"   | 226  | \$78       | \$90       | TM123     | Torní maq 1/2"x3"     | 470  | \$140      | \$162      | TMR1858   | Torní maq c/rod 1/8"x5/8"         | 471  | \$74       | \$86       |
| SBF6         | Pinza Sacabocazos 6 punzones      | 193     | \$145      | \$168      | T83417    | Tijera costura oja grande 7"   | 226  | \$90       | \$104      | TM12312   | Torní maq 1/2"x3-1/2" | 470  | \$160      | \$186      | TMR3161   | Torní maq c/rod 3/16"x1"          | 471  | \$69       | \$80       |
| SBM182       | Segueta bimetalica 12" 18dpp 20oz | 18      | \$39       | \$45       | T835931/2 | Tijera ac inox pluntes 3-1/2"  | 226  | \$45       | \$52       | TM124     | Torní maq 1/2"x4"     | 470  | \$139      | \$161      | TMR31612  | Torní maq c/rod 3/16"x1-1/2"      | 471  | \$69       | \$80       |
| SBM1850      | Segueta bimetalica 12" 18dpp      | 18      | \$16       | \$19       | T83754    | Tijera ac inox pluntes 4"      | 226  | \$44       | \$51       | TM12412   | Torní maq 1/2"x4-1/2" | 470  | \$95       | \$110      | TMR31614  | Torní maq c/rod 3/16"x1-1/4"      | 471  | \$58       | \$67       |
| SBM242       | Segueta bimetalica 12" 24dpp 2oz  | 18      | \$39       | \$45       | T841871/2 | Tijera ac inox peluquero-1/2"  | 226  | \$77       | \$89       | TM125     | Torní maq 1/2"x5"     | 470  | \$105      | \$122      | TMR31612  | Torní maq c/rod 3/16"x1/2"        | 471  | \$69       | \$80       |
| SBM2450      | Segueta bimetalica 12" 24dpp      | 18      | \$16       | \$19       | T86426    | Tijera ac inox plostura 6"     | 226  | \$44       | \$54       | TM126     | Torní maq 1/2"x6"     | 470  | \$106      | \$122      | TMR3162   | Torní maq c/rod 3/16"x2"          | 471  | \$58       | \$67       |
| SC4070       | Sierra circular 7-1/4" 1200W      | 279     | \$1,479    | \$1,716    | T86427    | Tijera ac inox plostura 7"     | 226  | \$83       | \$96       | TM141     | Torní maq 1/4"x1"     | 470  | \$72       | \$84       | TMR316212 | Torní maq c/rod 3/16"x2-1/2"      | 471  | \$68       | \$79       |
| SC707B       | Sierra circular 7-1/4" 1500W      | 279     | \$1,670    | \$1,937    | T883331/2 | Tijera ac inox cuticula 3-1/2" | 226  | \$45       | \$52       | TM14112   | Torní maq 1/4"x1-1/2" | 470  | \$73       | \$85       | TMR3163   | Torní maq c/rod 3/16"x3"          | 471  | \$77       | \$89       |
| SC907B       | Sierra circular 7-1/4" 1500W      | 279     | \$2,550    | \$2,958    | T8512B    | Taladro est banco 1/2" 1/3 HP  | 293  | \$2,855    | \$3,312    | TM14114   | Torní maq 1/4"x1-1/4" | 470  | \$80       | \$93       | TMR31634  | Torní maq c/rod 3/16"x3/4"        | 471  | \$73       | \$85       |
| SCB1120      | Sierra circular 7-1/4" 20V        | 263/279 | \$5,390    | \$6,252    | T86588    | Taladro est banco 5/8" 3/4 HP  | 293  | \$6,629    | \$7,690    | TM1411412 | Torní maq 1/4"x1-1/4" | 470  | \$75       | \$87       | TMR31658  | Torní maq c/rod 3/16"x5/8"        | 471  | \$62       | \$72       |
| SCB1120Z     | Sierra circular 7-1/4" 20V        | 263/279 | \$5,390    | \$6,252    | T8812A    | Taladro est banco 1/2" 3/4 HP  | 293  | \$6,985    | \$8,103    | TM142     | Torní maq 1/4"x2"     | 470  | \$72       | \$84       | TMR321    | Torní maq c/rod 5/32"x1"          | 471  | \$82       | \$95       |
| SG530        | Sopladora a gasolina 30cc         | 362     | \$4,145    | \$4,808    | TBA310    | Taladro Ni-cad 3/8" 9.6V       | 264  | \$785      | \$911      | TM14212   | Torní maq 1/4"x2-1/2" | 470  | \$72       | \$84       | TMR3212   | Torní maq c/rod 5/32"x2"          | 471  | \$83       | \$93       |
| SI410A       | Sierra inglete comp 10" 1500W     | 289     | \$5,075    | \$5,887    | TBA612    | Taladro Li-ion 3/8" 12V        | 264  | \$1,430    | \$1,659    | TM143     | Torní maq 1/4"x3"     | 470  | \$76       | \$88       | TMR32212  | Torní maq c/rod 5/32"x2-1/2"      | 471  | \$63       | \$73       |
| SI710A       | Sierra inglete teles 10" 2000W    | 289     | \$7,180    | \$8,329    | TBF12     | Caja metal azul 43x31x16 cm    | 35   | \$369      | \$428      | TM14312   | Torní maq 1/4"x3-1/2" | 470  | \$59       | \$68       | TMR32212  | Torní maq c/rod 5/32"x2-1/2"      | 471  | \$85       | \$99       |
| SI810        | Sierra inglete comp 10" 1800W     | 289     | \$8,379    | \$9,720    | TC121     | Torní coche 1/2"x1"            | 471  | \$155      | \$180      | TM1434    | Torní maq 1/4"x3/4"   | 470  | \$64       | \$74       | TMR3258   | Torní maq c/rod 5/32"x5/8"        | 471  | \$77       | \$89       |
| SI910        | Sierra inglete teles 10" 2000W    | 289     | \$13,299   | \$15,427   | TC12112   | Torní coche 1/2"x1-1/2"        | 471  | \$140      | \$162      | TM144     | Torní maq 1/4"x4"     | 470  | \$64       | \$74       | TH512     | Taladro neum 1/2" 700rpm rev      | 338  | \$1,435    | \$1,665    |
| SK302B       | Sierra caladora 65mm 400w         | 278     | \$530      | \$615      | TC12114   | Torní coche 1/2"x1-1/4"        | 471  | \$169      | \$196      | TM145     | Torní maq 1/4"x5"     | 470  | \$60       | \$70       | TH538     | Taladro neum 3/8" 1800rpm rev     | 338  | \$1,105    | \$1,282    |
| SK403D       | Sierra caladora 30mm 600w         | 277     | \$875      | \$1,015    | TC122     | Torní coche 1/2"x2"            | 471  | \$165      | \$191      | TM14512   | Torní maq 1/4"x5-1/2" | 470  | \$64       | \$74       | TP5       | Taladro-pico 5lb                  | 234  | \$180      | \$209      |
| SK503B       | Sierra caladora 40mm 710w         | 277     | \$910      | \$1,066    | TC12212   | Torní coche 1/2"x2-1/2"        | 471  | \$120      | \$139      | TM146     | Torní maq 1/4"x6"     | 470  | \$60       | \$70       | TP5M      | Taladro-pico 5lb mgo mad          | 234  | \$259      | \$300      |
| SK616A       | Sierra caladora banco 18" 90W     | 288     | \$4,915    | \$5,701    | TC123     | Torní coche 1/2"x3"            | 471  | \$140      | \$162      | TM14612   | Torní maq 1/4"x6-1/2" | 470  | \$60       | \$70       | TP5MF     | Taladro-pico 5lb mgo fib vid      | 234  | \$295      | \$342      |
| SK816        | Sierra caladora banco 18" 90W     | 287     | \$6,640    | \$7,702    | TC12312   | Torní coche 1/2"x3-1/2"        | 471  | \$165      | \$191      | TM147     | Torní maq 1/4"x7"     | 470  | \$60       | \$70       | TR1103    | Taladro neum 1/2" 1-1/4" 3HP 220V | 291  | \$68,300   | \$79,228   |
| SK818        | Sierra caladora banco 18" 90W     | 287     | \$7,260    | \$8,422    | TC124     | Torní coche 1/2"x4"            | 471  | \$135      | \$157      | TM34212   | Torní maq 3/4"x2-1/2" | 470  | \$87       | \$101      | TR701A    | Tronpo 1/2" 1HP 120V              | 291  | \$19,459   | \$22,572   |
| SK904        | Sierra caladora pond 80mm 710W    | 277     | \$2,955    | \$3,428    | TC141     | Torní coche 1/4"x1"            | 471  | \$78       | \$90       | TM34412   | Torní maq 3/4"x4-1/2" | 470  | \$100      | \$116      | TR702A    | Tronpo 1/2" 3/4" 1-1/2" 2HP 220V  | 291  | \$38,275   | \$44,399   |
| SKB920       | Sierra caladora 65mm 20V          | 263/277 | \$2,395    | \$2,778    | TC14112   | Torní coche 1/4"x1-1/2"        | 471  | \$78       | \$90       | TM345     | Torní maq 3/4"x5"     | 470  | \$105      | \$122      | TRH25     | Traspaleta hidr 2.5t              | 416  | \$12,929   | \$14,998   |
| SKB920Z      | Sierra caladora 65mm 20V          | 263/277 | \$2,395    | \$2,778    | TC14114   | Torní coche 1/4"x1-1/4"        | 471  | \$88       | \$102      | TM346     | Torní maq 3/4"x6"     | 470  | \$119      | \$138      | TRH3      | Traspaleta hidr 3t                | 416  | \$14,079   | \$16,332   |
| SM1010       | Sierra mesa contracto 10" 1800W   | 290     | \$32,375   | \$37,555   | TC1412    | Torní coche 1/4"x1-1/2"        | 471  | \$85       | \$99       | TM34612   | Torní maq 3/4"x6-1/2" | 470  | \$119      | \$138      | TRH5      | Traspaleta hidr 4 diree 1.5t      | 417  | \$14,185   | \$16,455   |
| SM1110       | Sierra mesa 10" 2250W             | 290     | \$93,219   | \$108,134  | TC142     | Torní coche 1/4"x2"            | 471  | \$69       | \$80       | TM381     | Torní maq 3/8"x1"     | 470  | \$72       | \$84       | TRH15     | Traspaleta hidr largo 3.5t        | 417  | \$30,525   | \$35,400   |
| SM1113       | Sierra mesa 10" 4100W             | 290     | \$121,185  | \$140,575  | TC14212   | Torní coche 1/4"x2-1/2"        | 471  | \$69       | \$80       | TM38112   | Torní maq 3/8"x1-1/2" | 470  | \$155      | \$180      | TRH12     | Traspaleta hidr baja 1.5t         | 417  | \$13,920   | \$16,147   |
| SM710        | Sierra mesa 10" 1500W             | 290     | \$7,050    | \$8,178    | TC143     | Torní coche 1/4"x3"            | 471  | \$77       | \$89       | TM38114   | Torní maq 3/8"x1-1/4" | 470  | \$78       | \$90       | TRH2      | Traspaleta hidr bascula 2t        | 417  | \$16,109   | \$18,686   |
| SOL4160      | Soldadora 130A ca 110V            | 322     | \$2,509    | \$2,910    | TC143A    | Torní coche 1/4"x3/4"          | 471  | \$74       | \$86       | TM3812    | Torní maq 3/8"x2"     | 470  | \$155      | \$180      | TRH15     | Traspaleta hidr 4 diree 1.5t      | 417  | \$14,185   | \$16,455   |
| SOL5225      | Soldadora 210A ca 110/220V        | 322     | \$3,059    | \$3,548    | TC38112   | Torní coche 3/8"x1-1/2"        | 471  | \$165      | \$191      | TM38212   | Torní maq 3/8"x2-1/2" | 470  | \$155      | \$180      | TRH35     | Traspaleta hidr largo 3.5t        | 417  | \$30,525   | \$35,400   |
| SOL83020     | Soldadora 250A calcd 110/220V     | 321     | \$19,895   | \$23,078   | TC38114   | Torní coche 3/8"x1-1/4"        | 471  | \$84       | \$97       | TM383     | Torní maq 3/8"x3"     | 470  | \$155      | \$180      | TRH12     | Traspaleta hidr uso ligero 2t     | 417  | \$8,580    | \$9,953    |
| SOL93025     | Soldadora 320A calcd 220V         | 321     | \$23,650   | \$27,434   | TC382     | Torní coche 3/8"x2"            | 471  | \$165      | \$191      | TM38312   | Torní maq 3/8"x3-1/2" | 470  | \$125      | \$145      | TRH3      | Traspaleta hidr nalon 2.5t        | 417  | \$8,600    | \$9,976    |
| SOLD9400     | Soldadora 400A calcd 220/400V     | 321     | \$37,545   | \$43,552   | TC38212   | Torní coche 3/8"x2-1/2"        | 471  | \$165      | \$191      | TM3834    | Torní maq 3/8"x3/4"   | 470  | \$72       | \$84       | TRHP2     | Traspaleta hidr 2.5t              | 417  | \$7,440    | \$8,630    |
| SOLI1020-220 | Soldadora inverte 200A 220V       | 319     | \$6,879    | \$7,980    | TC383     | Torní coche 3/8"x3"            | 471  | \$149      | \$173      | TM38412   | Torní maq 3/8"x4-1/2" | 470  | \$79       | \$92       | TRHP25    | Traspaleta hidr polliz 2.5t       | 417  | \$8,595    | \$9,970    |
| SOLI1020-BV  | Soldadora inverte 200A 110-220V   | 319     | \$7,409    | \$8,594    | TC38312   | Torní coche 3/8"x3-1/2"        | 471  | \$130      | \$151      | TM38414   | Torní maq 3/8"x4-1/4" | 470  | \$79       | \$92       | TRHP3     | Traspaleta hidr polliz 3t         | 417  | \$10,150   | \$11,774   |
| SOLI4100     | Soldadora inverte 100A ca 110V    | 321     | \$2,565    | \$2,975    | TC384     | Torní coche 3/8"x4"            | 471  | \$139      | \$161      | TM385     | Torní maq 3/8"x5"     | 470  | \$95       | \$110      | TSAN      | Tapete sanitizante                | 378  | \$429      | \$498      |
| SOLI4160-BV  | Soldadora inverte 160A bi-v       | 320     | \$4,179    | \$4,848    | TC516112  | Torní coche 5/16"x1-1/2"       | 471  | \$77       | \$89       | TM386     | Torní maq 3/8"x6"     | 470  | \$105      | \$122      | TT2       | Taburete hiera 2 escalones        | 475  | \$850      | \$986      |
| SOLI4200-BV  | Soldadora inverte 200A bi-v       | 320     | \$4,559    | \$5,288    | TC516114  | Torní coche 5/16"x1-1/4"       | 471  | \$77       | \$89       | TM38612   | Torní maq 3/8"x6-1/2" | 470  | \$95       | \$110      | U368      | Disco 1/27 metal 41/2x1/8"mpjes   | 109  | \$29       | \$34       |
| SOLI5100     | Soldadora inverte 100A 110V       | 321     | \$3,280    | \$3,805    | TC5162    | Torní coche 5/16"x2"           | 471  | \$135      | \$157      | TM38612   | Torní maq 3/8"x6-1/2" | 470  | \$95       | \$110      | U372      | Disco 1/27 inox 1/2x1/4"elipes    | 110  | \$35       | \$41       |
| SOLI5140-BV  | Soldadora inverte 140A 110-220V   | 320     | \$4,745    | \$5,504    | TC516212  | Torní coche 5/16"x2-1/2"       | 471  | \$139      | \$161      | TM38614   | Torní maq 3/8"x6-1/4" | 470  | \$96       | \$111      | U378      | Disco 1/27 inox 7/8x3/2"elipes    | 110  | \$67       | \$78       |
| SOLM1020-BV  | Soldadora mic almba 200A bi-v     | 323     | \$15,395   | \$17,858   | TC5163    | Torní coche 5/16"x3"           | 471  | \$149      | \$173      | TM38616   | Torní maq 3/8"x6-1/2" | 470  | \$105      | \$122      | U386      | Disco 1/27 metal 1/2x1/2"mpjes    | 109  | \$55       | \$64       |
| SOLM5120     | Soldadora mic almba 120V 110V     | 324     | \$5,679    | \$6,588    | TC516312  | Torní coche 5/16"x3-1/2"       | 471  | \$149      | \$173      | TM38618   | Torní maq 3/8"x6-1/8" | 470  | \$110      | \$128      | U40       | Aceite alfodado dielec 400ml      | 462  | \$77       | \$89       |
| SOLT1020-BV  | Soldadora 116 200A 110-220V       | 324     | \$11,610   | \$12,888   | TC5164    | Torní coche 5/16"x4"           | 471  | \$165      | \$191      | TM3861812 | Torní maq 3/8"x6-1/2" | 470  | \$110      | \$128      | U40A      | Aceite alfodado dielec 110ml      | 462  | \$40       | \$46       |
| SOLT1025     | Soldadora 116 250A                | 324     | \$21,130   | \$24,511   | TC6588    | Taladro est col 5/8" 3/4 HP    | 292  | \$10,695   | \$12,406   | TM3861812 | Torní maq 3/8"x6-1/2" | 470  | \$110      | \$128      | U40B      | Aceite alfodado dielec 235ml      | 462  | \$52       | \$60       |
| SS950        | Sierra sable 10" 1200W            | 279     | \$4,225    | \$4,901    | TC716112  | Torní coche 7/16"x1-1/2"       | 471  | \$170      | \$197      | TM3861812 | Torní maq 3/8"x6-1/2" | 470  | \$110      | \$128      | U409      | Aceite alfodado dielec 235ml      | 462  | \$52       | \$60       |
| T5121        | Torní acero 5 1/2"x1"             | 471     | \$149      | \$173      | TC716114  | Torní coche 7/16"x1-1/4"       | 471  | \$149      | \$173      | TM3861812 | Torní maq 3/8"x6-1/2" | 470  | \$110      | \$128      | U419      | Disco 1/27 piedra 9x1/8" mpjes    | 109  | \$78       | \$90       |
| T512112      | Torní acero 5 1/2"x1-1/2"         | 471     | \$139      | \$161      | TC7162    | Torní coche 7/16"x2"           | 471  | \$159      | \$184      | TM3861812 | Torní maq 3/8"x6-1/2" | 470  | \$110      | \$128      | U519      | Disco 1/27 metal 1/4x             |      |            |            |



**SURTEK**  
HERRAMIENTAS PARA PROFESIONALES



PRECISIÓN EN  
TUS MANOS

URREA.COM

**SURTEK**  
HERRAMIENTAS PARA PROFESIONALES



El concepto **STORE** es un local o área dentro de un local, definida por personal de mercadotecnia para la exhibición y venta de nuestros productos.

En una Store, se exhiben los productos por oficios para **mejorar y simplificar la experiencia de compra de los clientes** y de esta forma, se lleven más productos de los que tenían en mente.

## VENTAJAS PARA NUESTROS DISTRIBUIDORES

**URREA**  
STORE

**SURTEK**  
STORE

**Lock**  
STORE

1



**MAYORES VENTAS**

Se incentiva la venta cruzada, así como la venta por impulso.

2



**CLIENTES SATISFECHOS**

Tus clientes encuentran todo en un mismo lugar; estarán dispuestos a gastar más si cubrimos todas sus necesidades.

3



**PORTAFOLIO ADECUADO**

Contarás con un portafolio de productos alineados a necesidades de tu mercado; con una mezcla que atraiga, retenga y fidelice a tus clientes, asegurando ganancias para ti.

4



**BONOS**

Podrás acceder a bonos adicionales (hasta el 1.5%) por tener una STORE tipo autoservicio en tu negocio.

5



**IMAGEN PUNTO DE VENTA**

Tendrás a tu disposición la imagen adecuada para llamar la atención de tus clientes. Desde la imagen interior, sistemas de exhibición y material POP que atraerán sus miradas.

6



**ASESORÍA**

Retroalimentación constante para incrementar las ventas de tu store.

7



**PUBLICIDAD**

Podrás obtener difusión en nuestra web [urrea.com](http://urrea.com) y aprovechar nuestras plataformas de marketing.

**MÁS DE 500**  
**STORES CERTIFICADAS**  
**EN MÉXICO**  
**Y AMÉRICA LATINA**



Siempre  
seguro

LISTA DE  
**PRECIOS**  
- 2021 -



# ÍNDICE

## ALFABÉTICO

|                                     |           |                                  |           |
|-------------------------------------|-----------|----------------------------------|-----------|
| <b>A</b> Accesorios para closet     | <b>46</b> | Combos de pomos                  | <b>24</b> |
| Artículos promocionales             | <b>66</b> | Conjuntos                        | <b>13</b> |
| <b>B</b> Barras antipánico          | <b>30</b> | Contras eléctricas               | <b>39</b> |
| Bisagras                            | <b>22</b> | <b>G</b> Ganchos percheros       | <b>47</b> |
| Bisagras bidimensionales            | <b>48</b> | Gatillos                         | <b>7</b>  |
| Bisagras de piano                   | <b>45</b> | Guardapolvos                     | <b>33</b> |
| Botones                             | <b>50</b> | <b>J</b> Jaladeras para gatillos | <b>13</b> |
| Buzones                             | <b>34</b> | Jaladeras                        | <b>49</b> |
| <b>C</b> Candados cable             | <b>64</b> | Jaladeras de sobreponer          | <b>39</b> |
| Candados de acero                   | <b>54</b> | <b>L</b> Letras                  | <b>34</b> |
| Candados de alta seguridad          | <b>51</b> | Listas de precios                | <b>66</b> |
| Candados de aluminio                | <b>59</b> | <b>M</b> Manijas cilíndricas     | <b>18</b> |
| Candados de combinación             | <b>62</b> | Manijas con mecanismo de embutir | <b>10</b> |
| Candados de cortina                 | <b>60</b> | Manijas para ventana             | <b>44</b> |
| Candados de latón                   | <b>57</b> | Manijas tubulares                | <b>16</b> |
| Candados impermeables               | <b>61</b> | Mecanismos de embutir            | <b>13</b> |
| Candados No.9                       | <b>53</b> | Mirillas para puerta             | <b>32</b> |
| Candados varios                     | <b>63</b> | <b>N</b> Números                 | <b>34</b> |
| Carretillas para clóset             | <b>46</b> | <b>P</b> Pasadores para herrería | <b>44</b> |
| Cerradura para cortina              | <b>41</b> | Pasadpres de seguridad           | <b>31</b> |
| Cerraduras con mecanismo de embutir | <b>10</b> | Picaportes                       | <b>44</b> |
| Cerraduras de barra                 | <b>40</b> | Pomos bola                       | <b>28</b> |
| Cerraduras de sobreponer            | <b>35</b> | Pomos cilíndricos                | <b>28</b> |
| Cerraduras para mueble              | <b>43</b> | Pomos tubulares                  | <b>26</b> |
| Cerrojo digital                     | <b>19</b> | Porta candados                   | <b>32</b> |
| Cerrojos                            | <b>19</b> | <b>R</b> Racks exhibidores       | <b>67</b> |
| Cerrojos para embutir               | <b>20</b> | Rieles para clóset               | <b>47</b> |
| Cierrapuertas                       | <b>29</b> | <b>S</b> Sobreponer              | <b>36</b> |
| Cierrapuertas hidráulicos           | <b>29</b> | <b>T</b> Textiles promocionales  | <b>67</b> |
| Cilindros                           | <b>21</b> | Topes para puerta                | <b>32</b> |
| Combos                              | <b>14</b> |                                  |           |

# SEGURIDAD

LOCK, PROLOK Y PROFORZA

1

2

3

4

5

6

7

8

9

10

## SEGURIDAD ESTÁNDAR

Protección de uso ligero y ocasional.

*STANDARD SECURITY*

*Basic protection for occasional and light use.*

## ALTA SEGURIDAD

Protección mejorada para interiores y exteriores.

*HIGH SECURITY*

*Enhanced protection for indoor and outdoor.*

## SEGURIDAD EXTREMA

Máxima seguridad a nivel industrial y comercial.

*EXTREME SECURITY*

*Highest security in commercial and industrial applications.*

**SEGURIDAD ESTÁNDAR**  
*STANDARD SECURITY*



**ALTA SEGURIDAD**  
*HIGH SECURITY*



**SEGURIDAD EXTREMA**  
*EXTREME SECURITY*



# GARANTÍAS

## LOCK, PROLOK Y PROFORZA

Grupo Urrea División Herramientas y Cerrajería **garantiza que los productos que ofrece en sus marcas Proforza, Lock y Prolok están libres de defectos de mano de obra y materiales.** Se compromete a reemplazar o reparar cualquier producto que haya fallado durante su vida útil por defectos asignables a mano de obra y materiales, siempre que se usen en condiciones normales y de acuerdo con la garantía específica del producto en particular, sin cargo alguno y directamente en el lugar de compra o con un distribuidor autorizado.

Los productos de nuestra línea cerrajera **están diseñados para ofrecer la mayor seguridad** a los usuarios y con la mejor calidad. Se elaboran a partir de los mejores materiales y con personal altamente competente, capacitado y experimentado.

### El producto no tiene garantía si:

- El producto ha sido utilizado en condiciones distintas a las normales, por el desgaste natural de sus partes, mantenimiento y almacenamiento que propicie daño al producto por humedad o polvo que derive en corrosión o erosión. Además de cualquier otra actividad de post venta, transportación y manipulación.
- El producto no ha sido instalado u operado de acuerdo al instructivo de uso que lo acompaña.

- El producto ha sido alterado por reemplazo de partes o reparado por personas no autorizadas.

### Nuestra garantía está sujeta a las siguientes condiciones:

- Los productos deben estar identificados desde su origen con la marca permanente **Proforza, Lock y Prolok.**
- Que la falla haya sido resultado de un defecto de fabricación, ya sea de su mano de obra o materiales.

Proforza, Lock y Prolok se reservan el derecho de no reparar o reemplazar el producto que haya sido **abusado, modificado, excedido o usado incorrectamente** o sin el mantenimiento adecuado.

Algunos productos como herrajes, accesorios, bisagras, entre otros que contienen partes móviles están sujetos a desgastarse por su uso normal por lo que es de esperarse que el usuario reemplace estos productos una vez agotada su vida útil.

Proforza, Lock y Prolok no son responsables por los daños y accidentes personales que puedan resultar de un uso inadecuado, abuso, alteración o uso más allá de la vida esperada de sus productos.

## TABLA DE RENDIMIENTO

| ProForza          |   |                    |                               |           |   |                    |                               |
|-------------------|---|--------------------|-------------------------------|-----------|---|--------------------|-------------------------------|
| SEGURIDAD         | LÍNEA ARQUITECTÓNICA ARCHITECTURAL LINE |                    | GARANTÍA                      | SEGURIDAD | LÍNEA ARQUITECTÓNICA ARCHITECTURAL LINE |                    | GARANTÍA                      |
| USO               | ALTA SEGURIDAD                          | SEGURIDAD ESTÁNDAR |                               | USO       | ALTA SEGURIDAD                          | SEGURIDAD ESTÁNDAR |                               |
| Bisagras de acero |   | ●                  | <b>15 AÑOS</b><br>DE GARANTÍA | Conjuntos | ●                                       |                    | <b>50 AÑOS</b><br>DE GARANTÍA |
| Cerrojos          | ●                                       |                    | <b>50 AÑOS</b><br>DE GARANTÍA | Manijas   | ●                                       |                    |                               |
| Cilindros         | ●                                       |                    |                               |           |   |                    |                               |

\*Garantía contra defecto de fabricación (mano de obra y materiales).  
\*Garantía válida salvo que el empaque del producto especifique una diferente.



| SEGURIDAD                           | SEGURIDAD EXTREMA<br>EXTREME SECURITY |                   | ALTA SEGURIDAD<br>HIGH SECURITY |                 | SEGURIDAD ESTÁNDAR<br>STANDARD SECURITY |                      | GARANTÍA            |
|-------------------------------------|---------------------------------------|-------------------|---------------------------------|-----------------|---|----------------------|---------------------|
|                                     | USO                                   |                   | USO                             |                 | USO                                     |                      |                     |
|                                     | LÍNEA COMERCIAL                       | LÍNEA RESIDENCIAL | LÍNEA ARQUITECTÓNICA            | LÍNEA COMERCIAL | LÍNEA RESIDENCIAL                       | LÍNEA ARQUITECTÓNICA |                     |
| Herrajes y accesorios               |                                       |                   |                                 |                 |   |                      | 5 AÑOS DE GARANTÍA  |
| Accesorios para mueble              |                                       |                   |                                 | ●               |   |                      | 10 AÑOS DE GARANTÍA |
| Bisagras de acero                   |                                       |                   |                                 | ●               | ●                                       |                      |                     |
| Bisagras bidimensionales            |                                       |                   |                                 |                 |   | ●                    |                     |
| Candados de combinación             |                                       |                   |                                 |                 |   | ●                    |                     |
| Candados de acero                   | ●                                     | ●                 |                                 | ●               | ●                                       |                      | 20 AÑOS DE GARANTÍA |
| Candados de latón                   | ●                                     | ●                 |                                 |                 |   | ●                    |                     |
| Candados impermeables               |                                       |                   |                                 |                 |   | ●                    |                     |
| Candados laminados                  |                                       |                   |                                 |                 |   | ●                    |                     |
| Candados no. 9                      |                                       |                   |                                 |                 |   | ●                    | 25 AÑOS DE GARANTÍA |
| Barras antipánico                   |                                       |                   |                                 |                 |   | ●                    |                     |
| Bisagra de piso vaivén              |                                       |                   |                                 |                 |   | ●                    |                     |
| Cerraduras de barra                 |                                       |                   |                                 |                 |   | ●                    |                     |
| Cerrojos para embutir               |                                       |                   |                                 | ●               | ●                                       | ●                    | 25 AÑOS DE GARANTÍA |
| Cerraduras de pomo                  |                                       |                   |                                 |                 |   | ●                    |                     |
| Cerraduras de sobreponer            |                                       |                   |                                 |                 |   | ●                    |                     |
| Cerraduras para mueble              |                                       |                   |                                 |                 |   | ●                    |                     |
| Cerraduras para puertas de aluminio |                                       |                   |                                 |                 |   | ●                    | 25 AÑOS DE GARANTÍA |
| Cerrojos                            |                                       |                   |                                 |                 | ●                                       | ●                    |                     |
| Cilindros                           |                                       |                   |                                 | ●               | ●                                       | ●                    |                     |
| Conjuntos                           |                                       |                   |                                 | ●               |   | ●                    |                     |
| Gatillos                            |                                       |                   | ●                               | ●               | ●                                       |                      | 25 AÑOS DE GARANTÍA |
| Manijas                             |                                       |                   | ●                               | ●               | ●                                       | ●                    |                     |

## Prolok

| SEGURIDAD          | SEGURIDAD ESTÁNDAR<br>STANDARD SECURITY |                   | GARANTÍA            | SEGURIDAD          | SEGURIDAD ESTÁNDAR<br>STANDARD SECURITY |                   | GARANTÍA            |
|--------------------|---|-------------------|---------------------|--------------------|---|-------------------|---------------------|
| USO                | LÍNEA COMERCIAL                         | LÍNEA RESIDENCIAL |                     | USO                | LÍNEA COMERCIAL                         | LÍNEA RESIDENCIAL |                     |
| Bisagras de acero  | ●                                       | ●                 | 5 AÑOS DE GARANTÍA  | Cerraduras de pomo |   | ●                 | 20 AÑOS DE GARANTÍA |
| Barras antipánico  | ●                                       |                   |                     | Cerrojos           |   | ●                 |                     |
| Candados de acero  | ●                                       | ●                 | 10 AÑOS DE GARANTÍA | Gatillos           | ●                                       | ●                 |                     |
| Candados de latón  |   | ●                 |                     | Manijas            |   | ●                 |                     |
| Candados laminados |   | ●                 |                     |                    |   |                   |                     |

\*Garantía contra defecto de fabricación (mano de obra y materiales).  
\*Garantía válida salvo que el empaque del producto especifique una diferente.

# LÍNEAS

(ICONOGRAFÍA)

## SIEMPRE FUNCIONA

Las mejores opciones para tu negocio, cerraduras y accesorios diseñados para ofrecer **seguridad, tranquilidad** en lugares de alto tráfico como oficinas, hoteles, salones, hospitales y más, fabricados bajo estrictos estándares de calidad.



COMERCIAL



## SIEMPRE PROTEGE

Productos ideales para tu hogar, **cerraduras y accesorios de gran resistencia y duración**, los cuales exceden las expectativas del usuario por su excelente rendimiento y seguridad. Diseñados y fabricados enfocándose a satisfacer cualquier necesidad de uso residencial.



RESIDENCIAL



## SIEMPRE A LA VANGUARDIA

El **equilibrio perfecto siempre**, cerraduras con diseño e innovación que las hacen la opción perfecta para los proyectos de una línea arquitectónica siempre segura y vanguardista.



ARQUITECTÓNICA



# CANDADOS

**SEGUROS**

Las características de seguridad que ofrecen los candados Lock, según su uso, condiciones y manipulación.



# LLAVES

**SEGURAS**

Nuestros productos indican el tipo de llave y el número de copias que se suministran con cada producto. Buscando siempre ofrecerte soluciones para satisfacer tus necesidades según el tipo de uso requerido.



# CILINDROS

**SEGUROS**

Para cada necesidad, una solución, por eso indicamos el tipo de cilindro de llave y el número de teclas, pernos o discos que componen a cada uno de nuestros productos.



# NOVEDADES

Indica las familias de productos nuevos y mejorados.



# FONDO

**DE PUBLICIDAD**

Indica los productos que aplican para fondo de publicidad.



**Aplica 100%**  
*en fondo de publicidad.*



**Aplica 50%**  
*en fondo de publicidad.*

# INFORMACIÓN



**Indica información técnica,**  
*de uso y recomendaciones.*





Estamos mejorando constantemente nuestros productos, es por esto que la información, imagen, características y disponibilidad de los mismos pueden cambiar sin previo aviso.

**SOLUCIONES**  
**PARA TU TRANQUILIDAD**



*Siempre  
seguro*

**GATILLOS**



**Gatillos doble función**

Esta llave bloquea o libera el gatillo con las siguientes ventajas:

**POSICIÓN BLOQUEADA**

**Posición bloqueada:**  
Impide el acceso al interior immobilizando el gatillo bloqueando el accionamiento del pestillo de seguridad.

**POSICIÓN LIBRE**

**Posición libre:**  
Al girar el cilindro con la llave a 35° libera el gatillo dejando su funcionamiento como gatillo convencional.

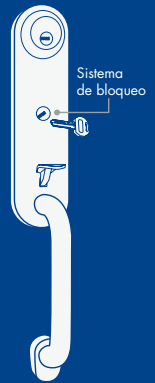

Por su doble función le da una mayor seguridad para el acceso de una puerta principal.

**GATILLOS MESSINA ProForza**

**\$ PVL**

LÍNEA ARQUITECTÓNICA



ALTA SEGURIDAD



400 000 CICLOS DE VIDA



INCLUYE ACCESORIOS DE INSTALACIÓN



ACERO INOXIDABLE



**GATILLOS TOSCANA ProForza**

**\$ PVL**

LÍNEA ARQUITECTÓNICA



ALTA SEGURIDAD



400 000 CICLOS DE VIDA



INCLUYE ACCESORIOS DE INSTALACIÓN



ACERO INOXIDABLE



**GATILLOS CALABRIA ProForza**

**\$ PVL**

LÍNEA ARQUITECTÓNICA



ALTA SEGURIDAD



400 000 CICLOS DE VIDA



INCLUYE ACCESORIOS DE INSTALACIÓN



ACERO INOXIDABLE



**PF38062-3000-32DLH**

- Manija sólida de acero inoxidable.

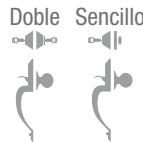

**PF28062-3000-US32D**

- Manija sólida de acero inoxidable.

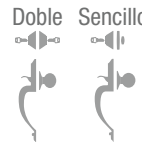

**PF18062-3000-US32D**



• Nota: verificar el modelo a elegir según el sentido de la puerta.

**5 PERNOS DE PRECISIÓN** **5 LLAVES DE PUNTOS** **ANSI 3**

- Roseta de 65 mm única en el mercado para reponer las cerraduras convencionales.
- Manija sólida de acero inoxidable.
- Picaporte reversible a 60 mm.
- Sistema de auto ajuste al espesor de la puerta.
- Para puertas de 35 a 45 mm de espesor.



**5 PERNOS DE PRECISIÓN** **5 LLAVES DE PUNTOS** **ANSI 3**

- Roseta de 65 mm única en el mercado para reponer las cerraduras convencionales.
- Manija sólida de acero inoxidable.
- Picaporte reversible a 60 mm.
- Sistema de auto ajuste al espesor de la puerta.
- Para puertas de 35 a 45 mm de espesor.



**5 PERNOS DE PRECISIÓN** **5 LLAVES DE PUNTOS** **ANSI 3**

- Roseta de 65 mm única en el mercado para reponer las cerraduras convencionales.
- Manija sólida de acero inoxidable.
- Picaporte reversible a 60 mm.
- Sistema de auto ajuste al espesor de la puerta.
- Para puertas de 35 a 45 mm de espesor.



| CÓDIGO              | FUNCIÓN            | EMPAQUE | MAYOREO | MENUDEO       |
|---------------------|--------------------|---------|---------|---------------|
| PF38062-3000-32DLHV | Doble Izquierda    | Visual  | 1       | \$980 \$1,137 |
| PF38062-3000-32DRHV | Doble Derecha      | Visual  | 1       | \$980 \$1,137 |
| PF38060-3000-32DLHV | Sencillo Izquierda | Visual  | 1       | \$980 \$1,137 |
| PF38060-3000-32DRHV | Sencillo Derecha   | Visual  | 1       | \$980 \$1,137 |
| PF38062-3000-32DLH  | Doble Izquierda    | Caja    | 1       | \$960 \$1,114 |
| PF38062-3000-32DRH  | Doble Derecha      | Caja    | 1       | \$960 \$1,114 |
| PF38060-3000-32DLH  | Sencillo Izquierda | Caja    | 1       | \$960 \$1,114 |
| PF38060-3000-32DRH  | Sencillo Derecha   | Caja    | 1       | \$960 \$1,114 |

| CÓDIGO             | FUNCIÓN  | EMPAQUE | MAYOREO | MENUDEO       |
|--------------------|----------|---------|---------|---------------|
| PF28062-3000-US32D | Doble    | Caja    | 1       | \$960 \$1,114 |
| PF28060-3000-US32D | Sencillo | Caja    | 1       | \$960 \$1,114 |

| CÓDIGO             | FUNCIÓN | EMPAQUE | MAYOREO | MENUDEO       |
|--------------------|---------|---------|---------|---------------|
| PF18062-3000US32DV | Doble   | Visual  | 1       | \$980 \$1,137 |
| PF18062-3000-US32D | Doble   | Caja    | 1       | \$960 \$1,114 |

## GATILLOS



### Función

#### FUNCIÓN DOBLE

El gatillo exterior o el pomo interior accionan el picaporte del gatillo.

El picaporte del cerrojo se acciona girando la llave por el exterior o por el interior.

#### FUNCIÓN SENCILLO

El gatillo exterior o el pomo interior accionan el picaporte del gatillo.

El picaporte del cerrojo se acciona girando la llave por el exterior o la mariposa por el interior.

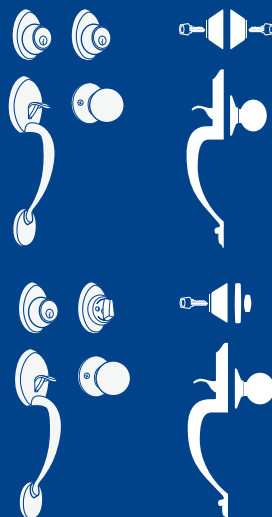

### GATILLOS RECTÁNGULARES SÓLIDOS



### GATILLOS OVALADOS SÓLIDOS

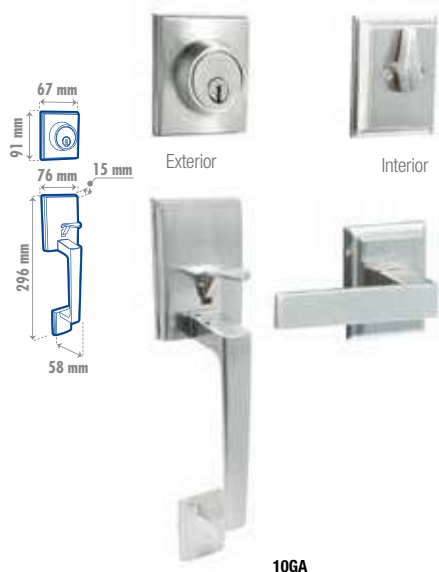

10GA



12GA

13GA

14GA



- Manillón de cuerpo sólido.
- Picaporte ajustable.
- Función sencilla y doble.
- Cilindro de latón sólido.
- Picaporte de zinc cromado inyectado a alta presión.
- Con manija sólida.



- Cuerpo fabricado en zamac a alta presión.
- Picaporte de zinc cromado inyectado a alta presión.
- Picaporte del cerrojo con alma de acero templado.
- Escudos laminados fabricados en latón o acero inoxidable.
- Cuerpo cerrojo, fabricado en lámina de acero.
- Cilindro de latón de 5 pernos.
- Cuerpo de pomo interior de una sola pieza fabricado en latón.
- Cuerpo jaladera-gatillo, fabricada en zamac sólido a alta presión.



| CÓDIGO | FUNCIÓN  | ACABADO         | EMPAQUE | MAYOREO | MENUDEO         |
|--------|----------|-----------------|---------|---------|-----------------|
| 11GA   | Doble    | Níquel satinado | Visual  | 1       | \$1,785 \$2,071 |
| 10GA   | Sencillo | Níquel satinado | Visual  | 1       | \$1,749 \$2,029 |
| 12GA   | Sencillo | Níquel satinado | Visual  | 1       | \$909 \$1,054   |
| 13GA   | Sencillo | Latón brillante | Visual  | 1       | \$909 \$1,054   |
| 14GA   | Sencillo | Latón antiguo   | Visual  | 1       | \$909 \$1,054   |

**GATILLOS**

**GATILLOS RECTANGULARES Prolok**

\$ PVL

LÍNEA RESIDENCIAL



ALTA SEGURIDAD



400 000 CICLOS DE VIDA

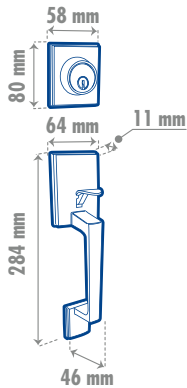

**5** PERNOS DE PRESIÓN **3** LLAVES DE PUNTOS

- Resistente a la humedad.
- Llave de puntos para mayor seguridad.
- Función sencilla y doble.
- Cuerpo fabricado en zamac.

| CÓDIGO  | FUNCIÓN  | ACABADO         | EMPAQUE | MAYOREO   | MENUDEO   |
|---------|----------|-----------------|---------|-----------|-----------|
| PGR62NV | Doble    | Niquel satinado | Visual  | 1 \$1,070 | 1 \$1,241 |
| PGR60NV | Sencillo | Niquel satinado | Visual  | 1 \$960   | 1 \$1,114 |



Siempre seguro

**LA SEGURIDAD**  
CORRE POR NUESTRA CUENTA

**MANIJAS CON MECANISMO DE EMBUTIR**



**MANIJAS MESSINA ProForza**

\$ PVL

LÍNEA ARQUITECTÓNICA



ALTA SEGURIDAD



400 000 CICLOS DE VIDA



INCLUYE ACCESORIOS DE INSTALACIÓN



ACERO INOXIDABLE

Doble

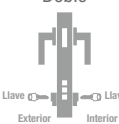

Sencillo

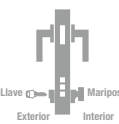

CPF3-5362-US32D

5 PERNOS DE PRECISIÓN

5 LLAVES DE PUNTOS

ANSI 3 GRADO

- Roseta de 65 mm única en el mercado para reponer las cerraduras convencionales.
- Manija sólida de acero inoxidable.
- Distancia 85 mm entre manija y cilindro.
- Para puertas de 35 a 45 mm.
- Picaporte reversible 60 mm.
- Pasador de 3 bulones de 2 pasos para máxima seguridad.



| CÓDIGO           | FUNCIÓN  | EMPAQUE | MAYOREO | MENUDEO |
|------------------|----------|---------|---------|---------|
| CPF3-5362-US32DV | Doble    | Visual  | \$715   | \$829   |
| CPF3-5360-US32DV | Sencillo | Visual  | \$715   | \$829   |
| CPF3-5362-US32D  | Doble    | Caja    | \$699   | \$811   |
| CPF3-5360-US32D  | Sencillo | Caja    | \$699   | \$811   |

**MANIJAS TOSCANA ProForza**

\$ PVL

LÍNEA ARQUITECTÓNICA



ALTA SEGURIDAD



400 000 CICLOS DE VIDA



INCLUYE ACCESORIOS DE INSTALACIÓN



ACERO INOXIDABLE

Doble

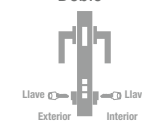

Sencillo

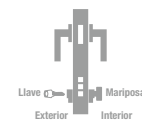

CPF2-5362-US32D

- Manija sólida de acero inoxidable.

5 PERNOS DE PRECISIÓN

5 LLAVES DE PUNTOS

ANSI 3 GRADO

- Roseta de 65 mm única en el mercado para reponer las cerraduras convencionales.
- Manija sólida de acero inoxidable.
- Distancia 85 mm entre manija y cilindro.
- Para puertas de 35 a 45 mm.
- Picaporte reversible 60 mm.
- Pasador de 3 bulones de 2 pasos para máxima seguridad.



| CÓDIGO           | FUNCIÓN  | EMPAQUE | MAYOREO | MENUDEO |
|------------------|----------|---------|---------|---------|
| CPF2-5360-US32DV | Sencillo | Visual  | \$715   | \$829   |
| CPF2-5362-US32D  | Doble    | Caja    | \$699   | \$811   |
| CPF2-5360-US32D  | Sencillo | Caja    | \$699   | \$811   |

**MANIJAS CALABRIA ProForza**

\$ PVL

LÍNEA ARQUITECTÓNICA



ALTA SEGURIDAD



400 000 CICLOS DE VIDA



INCLUYE ACCESORIOS DE INSTALACIÓN



ACERO INOXIDABLE

Doble

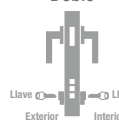

Sencillo

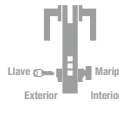

CPF1-5362-US32D

- Manija sólida de acero inoxidable.

5 PERNOS DE PRECISIÓN

5 LLAVES DE PUNTOS

ANSI 3 GRADO

- Roseta de 65 mm única en el mercado para reponer las cerraduras convencionales.
- Distancia 85 mm entre manija y cilindro.
- Para puertas de 35 a 45 mm.
- Picaporte reversible 60 mm.
- Pasador de 3 bulones de 2 pasos para máxima seguridad.



| CÓDIGO          | FUNCIÓN  | EMPAQUE | MAYOREO | MENUDEO |
|-----------------|----------|---------|---------|---------|
| CPF1-5362-US32D | Doble    | Caja    | \$680   | \$789   |
| CPF1-5360-US32D | Sencillo | Caja    | \$680   | \$789   |

**MANIJAS CON MECANISMO DE EMBUTIR**

EXHIBIDOR PARA MOSTRADOR CON CERRADURA CON MECANISMO DE EMBUTIR MESSINA **ProForza**

**1**   
PIEZA



EXHIBIDOR PARA MOSTRADOR CON CERRADURA CON MECANISMO DE EMBUTIR TOSCANA **ProForza**

**1**   
PIEZA



EXHIBIDOR PARA MOSTRADOR CON CERRADURA CON MECANISMO DE EMBUTIR CALABRIA **ProForza**

**1**   
PIEZA



• Contenido página 57.

**CAJA**

| CÓDIGO | MEDIDA          | EMPAQUE | MAYOREO | MENUDEO |
|--------|-----------------|---------|---------|---------|
| LEMD   | 20 x 36 x 15 cm | 1       | \$960   | \$1,114 |

• Contenido página 57.

**CAJA**

| CÓDIGO | MEDIDA          | EMPAQUE | MAYOREO | MENUDEO |
|--------|-----------------|---------|---------|---------|
| LETD   | 20 x 36 x 15 cm | 1       | \$960   | \$1,114 |

• Contenido página 57.

**CAJA**

| CÓDIGO | MEDIDA          | EMPAQUE | MAYOREO | MENUDEO |
|--------|-----------------|---------|---------|---------|
| LECD   | 20 x 36 x 15 cm | 1       | \$960   | \$1,114 |

**PAQUETES EXHIBIDORES Y CERRADURAS CON MECANISMO DE EMBUTIR **ProForza****

**10**  
PIEZAS



**10**  
PIEZAS



• Exhibidor para panel ranurado y perfoceel metálico.  
• Contenido página 56.

| CÓDIGO  | FUNCIÓN | EMPAQUE | EMPAQUE | MAYOREO | MENUDEO |
|---------|---------|---------|---------|---------|---------|
| PE5362V | Doble   | Visual  | 1       | \$6,509 | \$7,550 |

• Exhibidor para panel ranurado y perfoceel metálico.  
• Contenido página 56.

| CÓDIGO  | FUNCIÓN  | EMPAQUE | EMPAQUE | MAYOREO | MENUDEO |
|---------|----------|---------|---------|---------|---------|
| PE5360V | Sencillo | Visual  | 1       | \$6,509 | \$7,550 |
| PE5360  | Sencillo | Visual  | 1       | \$6,509 | \$7,550 |

## MANIJAS CON MECANISMO DE EMBUTIR

### Función

#### CERRADURAS DE MANIJA DE ACERO INOXIDABLE

##### Características:

- Roseta tipo europea de 54 mm.
- Resistente a la corrosión en ambientes húmedos y salinos.
- Distancia 85 mm entre manija y cilindro.
- Para puertas de 35 a 45 mm.
- Picaporte reversible.
- Pasador de 3 bulones de 2 pasos para máxima seguridad.

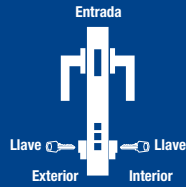
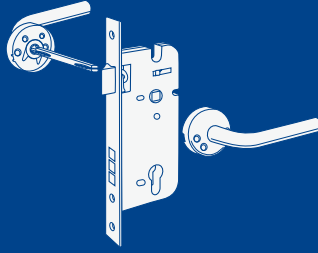

#### FUNCIÓN DOBLE

**Características:**  
Cilindro europeo con llave en el exterior y llave en el interior.

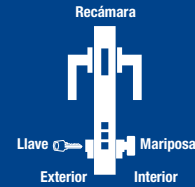

#### FUNCIÓN SENCILLO

**Características:**  
Cilindro europeo con llave en el exterior y mariposa en el interior.

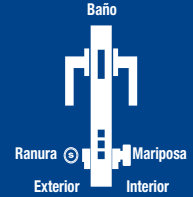

#### FUNCIÓN PRIVACÍA

**Características:**  
Cilindro europeo con ranura en el exterior y mariposa en el interior.

### MANIJA DAVOS

LÍNEA ARQUITECTÓNICA



400 000 CICLOS DE VIDA



INCLUYE ACCESORIOS DE INSTALACIÓN



ACERO INOXIDABLE



• Manija sólida de acero inoxidable.

ANSI 3 GRADO

- Pasador de 3 botones.
- Picaporte reversible.
- Manija y escudo sólido de acero inoxidable.



| CÓDIGO | FUNCIÓN  | EMPAQUE | 1 | MAYOREO | MENUDEO |
|--------|----------|---------|---|---------|---------|
| LDSSRM | Privacia | Visual  | 1 | \$999   | \$1,159 |

### MANIJA IGMAN

LÍNEA ARQUITECTÓNICA



400 000 CICLOS DE VIDA



INCLUYE ACCESORIOS DE INSTALACIÓN



ACERO INOXIDABLE



• Manija sólida de acero inoxidable.



5 PERNOS



3 LLAVES ESTÁNDAR



ANSI 3 GRADO

- Pasador de 3 botones.
- Picaporte reversible.
- Manija y escudo sólido de acero inoxidable.



| CÓDIGO | FUNCIÓN  | EMPAQUE | 1 | MAYOREO | MENUDEO |
|--------|----------|---------|---|---------|---------|
| LISSEM | Sencillo | Visual  | 1 | \$795   | \$922   |

### MANIJA CHATEL CON PLACA

LÍNEA ARQUITECTÓNICA



ALTA SEGURIDAD



400 000 CICLOS DE VIDA



INCLUYE ACCESORIOS DE INSTALACIÓN



ACERO INOXIDABLE

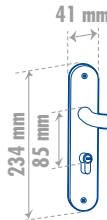

ANSI 3 GRADO

- Pasador de 3 botones.
- Picaporte reversible.
- Manija y escudo de acero inoxidable.



| CÓDIGO  | FUNCIÓN | EMPAQUE | 1 | MAYOREO | MENUDEO |
|---------|---------|---------|---|---------|---------|
| LCHSSPE | Doble   | Visual  | 1 | \$849   | \$985   |



Lock Siempre seguro

SEGURO POR TRADICIÓN

**CONJUNTOS**



**Función**

**GATILLOS GRADO 2**

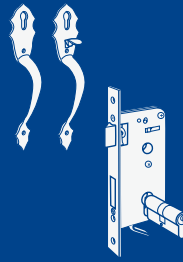

**Características:**  
 Mecanismo de embutir con cerrojo de doble paso.  
 Cilindro de perfil europeo.  
 Cuerpo jaladera-gatillo fabricada en zamac sólido.  
**Descripción:**  
 El mecanismo se acciona solamente con la llave desde el exterior. El gatillo o la llave accionan el mecanismo desde el interior.

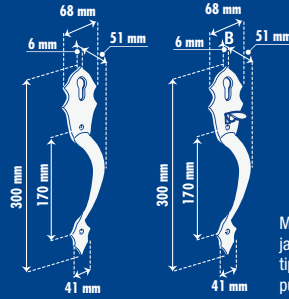

**FUNCIÓN ENTRADA PRINCIPAL**

**Características:**  
 Mecanismo de embutir de acero, jaladera de latón sólido y cilindro tipo europeo con llave estándar o puntos para seguridad residencial y comercial.

**CONJUNTOS CLASSIC, LLAVE DE PUNTOS**

LÍNEA RESIDENCIAL ALTA SEGURIDAD 400 000 CICLOS DE VIDA INCLUYE ACCESORIOS DE INSTALACIÓN



L119QLB



L119QLA

**5** PERNOS DE PRESIÓN **3** LLAVES DE PUNTOS **ANSI 2**  
 • Picaporte reversible fabricado en zinc a alta presión.  
 • Jaladera fabricada en latón sólido.  
 • Mecanismo de embutir fabricado en acero.



| CÓDIGO  | FUNCIÓN | ACABADO         | MAYOREO | MENUDEO         |
|---------|---------|-----------------|---------|-----------------|
| L119QLB | Doble   | Latón brillante | 1       | \$1,730 \$2,007 |
| L119QLA | Doble   | Latón antiguo   | 1       | \$1,730 \$2,007 |

**CONJUNTOS CLASSIC, LLAVE ESTÁNDAR**

LÍNEA RESIDENCIAL SEGURIDAD ESTÁNDAR 400 000 CICLOS DE VIDA INCLUYE ACCESORIOS DE INSTALACIÓN



L119ELB



L119ELA

**5** PERNOS **3** LLAVES ESTÁNDAR **ANSI 2**  
 • Picaporte reversible fabricado en zinc a alta presión.  
 • Jaladera fabricada en latón sólido.  
 • Mecanismo de embutir fabricado en acero.



| CÓDIGO  | FUNCIÓN | ACABADO         | MAYOREO | MENUDEO         |
|---------|---------|-----------------|---------|-----------------|
| L119ELB | Doble   | Latón brillante | 1       | \$1,685 \$1,955 |
| L119ELA | Doble   | Latón antiguo   | 1       | \$1,685 \$1,955 |

**JALADERAS/GATILLO CLASSIC**



LH119LB



LH119LA

• Jaladera fabricada en latón sólido.

| CÓDIGO  | FUNCIÓN | ACABADO         | MAYOREO | MENUDEO       |
|---------|---------|-----------------|---------|---------------|
| LH119LB | Doble   | Latón brillante | 1       | \$879 \$1,020 |
| LH119LA | Doble   | Latón antiguo   | 1       | \$879 \$1,020 |

**MECANISMOS DE EMBUTIR**

**MECANISMOS DE EMBUTIR**

ALTA SEGURIDAD



LMG45ELB

**5** PERNOS DE PRESIÓN **3** LLAVES DE PUNTOS  
 • Picaporte reversible fabricado en zinc a alta presión.  
 • Mecanismo de embutir fabricado en acero.  
 • Dispositivo para jaladera de gatillo.  
 • Para puertas abatibles de madera con espesor de 35 mm a 45 mm.  
 • Para puertas derechas o izquierdas en instalaciones nuevas o para reposiciones.

| CÓDIGO   | FUNCIÓN | TIPO LLAVE     | ACABADO         | MAYOREO | MENUDEO     |
|----------|---------|----------------|-----------------|---------|-------------|
| LMG45QLB | Doble   | Llave puntos   | Latón brillante | 1       | \$709 \$822 |
| LMG45ELB | Doble   | Llave estándar | Latón brillante | 1       | \$690 \$800 |



**COMBOS DE MANIJA**

**COMBO MESSINA ProForza**

\$ PVL

LÍNEA ARQUITECTÓNICA



ALTA SEGURIDAD



400 000 CICLOS DE VIDA



INCLUYE ACCESORIOS DE INSTALACIÓN



ACERO INOXIDABLE



Sencillo

**CPF3-1062-US32D**  
• Manija sólida de acero inoxidable.

5 PERNOS DE PRECISIÓN

5 LLAVES DE PUNTOS

ANSI 3 GRADO

- Roseta de 65 mm única en el mercado para reponer las cerraduras convencionales.
- Manija sólida de acero inoxidable.
- Sistema de auto ajuste al espesor de la puerta.
- Para puertas de 35 a 45 mm de espesor.
- Picaporte reversible a 60 mm.
- Perno anti segueta.



| CÓDIGO          | FUNCIÓN  | EMPAQUE | 📦 | MAYOREO | MENUDEO |
|-----------------|----------|---------|---|---------|---------|
| CPF3-1060-US32D | Sencillo | Caja    | 1 | \$575   | \$667   |

**COMBO MANIJA TAHOE**

LÍNEA RESIDENCIAL



ALTA SEGURIDAD



400 000 CICLOS DE VIDA



INCLUYE ACCESORIOS DE INSTALACIÓN



Sencillo

5 PERNOS

3 LLAVES ESTÁNDAR

ANSI 3 GRADO

- Cerrojo de latón.
- Manda de acero sólido.
- Misma combinación de llave.
- Cabeza picaporte de zinc cromado con alma de acero templado.
- Para puertas abatibles de metal o madera con espesores de 35 mm a 45 mm.



| CÓDIGO  | FUNCIÓN  | ACABADO         | EMPAQUE | 📦 | MAYOREO | MENUDEO |
|---------|----------|-----------------|---------|---|---------|---------|
| LTA8010 | Sencillo | Niquel satinado | Blistér | 1 | \$945   | \$1,096 |

**COMBOS TOSCANA ProForza**

\$ PVL

LÍNEA ARQUITECTÓNICA



ALTA SEGURIDAD



400 000 CICLOS DE VIDA



INCLUYE ACCESORIOS DE INSTALACIÓN



ACERO INOXIDABLE



Doble

Sencillo

**CPF2-1062-US32D**  
• Manija sólida de acero inoxidable.

5 PERNOS DE PRECISIÓN

5 LLAVES DE PUNTOS

ANSI 3 GRADO

- Roseta de 65 mm única en el mercado para reponer las cerraduras convencionales.
- Manija sólida de acero inoxidable.
- Sistema de auto ajuste al espesor de la puerta.
- Para puertas de 35 a 45 mm de espesor.
- Picaporte reversible a 60 mm.
- Perno anti segueta.



| CÓDIGO          | FUNCIÓN  | EMPAQUE | 📦 | MAYOREO | MENUDEO |
|-----------------|----------|---------|---|---------|---------|
| CPF2-1062-US32D | Doble    | Caja    | 1 | \$575   | \$667   |
| CPF2-1060-US32D | Sencillo | Caja    | 1 | \$575   | \$667   |

**COMBOS MANIJA ALTA**

LÍNEA RESIDENCIAL



ALTA SEGURIDAD



400 000 CICLOS DE VIDA



INCLUYE ACCESORIOS DE INSTALACIÓN



Doble

Sencillo

5 PERNOS

3 LLAVES ESTÁNDAR

ANSI 3 GRADO

- Cerrojo de latón.
- Manda de acero sólido.
- Misma combinación de llave.
- Cabeza picaporte de zinc cromado con alma de acero templado.
- Para puertas abatibles de metal o madera con espesores de 35 mm a 45 mm.



| CÓDIGO  | FUNCIÓN  | ACABADO         | EMPAQUE | 📦 | MAYOREO | MENUDEO |
|---------|----------|-----------------|---------|---|---------|---------|
| LAL8001 | Doble    | Niquel satinado | Blistér | 1 | \$895   | \$1,038 |
| LAL8010 | Sencillo | Niquel satinado | Blistér | 1 | \$895   | \$1,038 |

## MANIJAS TUBULARES

### MANIJAS MESSINA ProForza

LÍNEA ARQUITECTÓNICA

400 000 CICLOS DE VIDA

\$ PVL



INCLUYE ACCESORIOS DE INSTALACIÓN



ACERO INOXIDABLE



COMPLE CON ADA



CPF3-40-US32D

- Manija solida de acero inoxidable.



Botón privacidad



CPF3-10S-US32D

### MANIJAS TOSCANA ProForza

LÍNEA ARQUITECTÓNICA

400 000 CICLOS DE VIDA

\$ PVL



INCLUYE ACCESORIOS DE INSTALACIÓN



ACERO INOXIDABLE



COMPLE CON ADA



CPF2-40-US32D

- Manija solida de acero inoxidable.



Botón privacidad



CPF2-10S-US32D

### MANIJAS CALABRIA ProForza

LÍNEA ARQUITECTÓNICA

400 000 CICLOS DE VIDA

\$ PVL



INCLUYE ACCESORIOS DE INSTALACIÓN



ACERO INOXIDABLE



COMPLE CON ADA



CPF1-40-US32D

- Manija solida de acero inoxidable.



Botón privacidad



CPF1-10S-US32D

### ANSI 3 GRADO

- Roseta de 65 mm única en el mercado para reponer las cerraduras convencionales.
- Sistema de auto ajuste al espesor de la puerta.
- Para puertas de 35 a 45 mm de espesor.
- Picaporte reversible a 60 mm.



| CÓDIGO         | FUNCIÓN  | EMPAQUE | 📦 | MAYOREO | MENUDEO |
|----------------|----------|---------|---|---------|---------|
| CPF3-40-US32DV | Privacia | Visual  | 1 | \$455   | \$528   |
| CPF3-40-US32D  | Privacia | Caja    | 1 | \$435   | \$505   |
| CPF3-10S-US32D | Paso     | Caja    | 1 | \$320   | \$371   |

### ANSI 3 GRADO

- Roseta de 65 mm única en el mercado para reponer las cerraduras convencionales.
- Sistema de auto ajuste al espesor de la puerta.
- Para puertas de 35 a 45 mm de espesor.
- Picaporte reversible a 60 mm.



| CÓDIGO         | FUNCIÓN  | EMPAQUE | 📦 | MAYOREO | MENUDEO |
|----------------|----------|---------|---|---------|---------|
| CPF2-40-US32D  | Privacia | Caja    | 1 | \$435   | \$505   |
| CPF2-10S-US32D | Paso     | Caja    | 1 | \$320   | \$371   |

### ANSI 3 GRADO

- Roseta de 65 mm única en el mercado para reponer las cerraduras convencionales.
- Sistema de auto ajuste al espesor de la puerta.
- Para puertas de 35 a 45 mm de espesor.
- Picaporte reversible a 60 mm.



| CÓDIGO         | FUNCIÓN | EMPAQUE | 📦 | MAYOREO | MENUDEO |
|----------------|---------|---------|---|---------|---------|
| CPF1-10-US32DV | Paso    | Visual  | 1 | \$339   | \$393   |
| CPF1-10S-US32D | Paso    | Caja    | 1 | \$320   | \$371   |

### EXHIBIDOR PARA MOSTRADOR CON CERRADURA DE PRIVACÍA CALABRIA ProForza

1 PIEZA



CAJA

• Contenido página 60.

| CÓDIGO | MEDIDA          | 📦 | MAYOREO | MENUDEO |
|--------|-----------------|---|---------|---------|
| LECP   | 20 x 36 x 15 cm | 1 | \$769   | \$892   |

### EXHIBIDOR PARA MOSTRADOR CON COMBO CALABRIA SENCILLA ProForza

1 PIEZA



CAJA

• Contenido página 60.

| CÓDIGO | MEDIDA          | 📦 | MAYOREO | MENUDEO |
|--------|-----------------|---|---------|---------|
| LECS   | 20 x 36 x 15 cm | 1 | \$960   | \$1,114 |

**MANIJAS TUBULARES**



**Función**

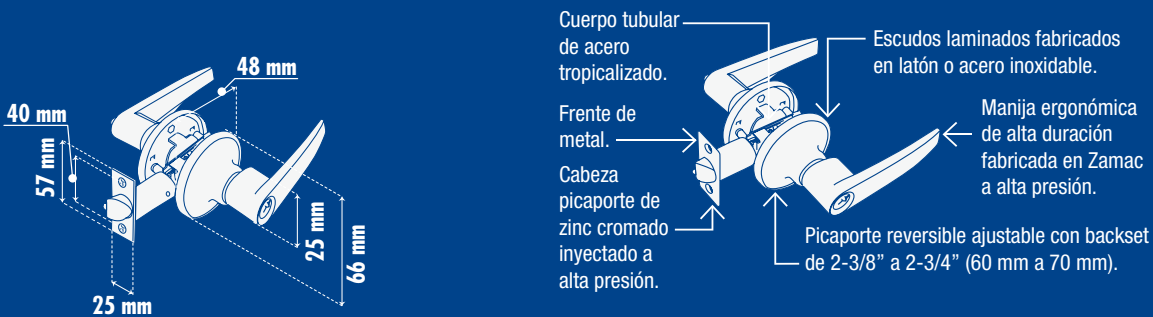

**FUNCIÓN  
LLAVE - MARIPOSA  
RECÁMARA**

**Características:**

- Mecanismo tubular de fácil instalación.
- Con picaporte ajustable a 60-70 mm con dispositivo de seguridad.
- Para uso en puertas de 35 mm a 45 mm de espesor.

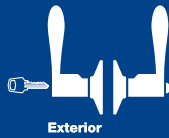

**Características:**

- Picaporte con dispositivo de seguridad.
- Llave exterior.
- Privacidad interior.

**FUNCIÓN  
RANURA - MARIPOSA  
BAÑO**

**Características:**

- Picaporte estándar.
- Dispositivo de emergencia exterior manija de privacidad interior.



**MANIJA TUBULAR TAHOE**

LÍNEA RESIDENCIAL ALTA SEGURIDAD 400 000 CICLOS DE VIDA INCLUYE ACCESORIOS DE INSTALACIÓN



5 PERNOS 3 LLAVES ESTÁNDAR ANSÍ 3 GRADO

- Manija y roseta fabricada en zinc de alta presión.
- Cilindro fabricado en latón.
- Para uso en puertas de 35 mm a 45 mm de espesor.
- Mecanismo tubular de fácil instalación.
- Con picaporte ajustable de 60 mm a 70 mm con dispositivo de seguridad.



| CÓDIGO | FUNCIÓN           | ACABADO         | EMPAQUE | MAYOREO | MENUDEO |
|--------|-------------------|-----------------|---------|---------|---------|
| LTA730 | Recamara/ entrada | Níquel satinado | Blistar | 1 \$569 | \$660   |



**TRANQUILIDAD  
TOTAL**

## MANIJAS TUBULARES RECTAS

LÍNEA RESIDENCIAL



SEGURIDAD ESTÁNDAR



400 000 CICLOS DE VIDA



INCLUYE ACCESORIOS DE INSTALACIÓN



10MA



12MA



14MA



5 PERNOS 2 LLAVES ESTÁNDAR

ANSI 3 GRADO



| CÓDIGO | FUNCIÓN           | ACABADO         | EMPAQUE  | ☞ | MAYOREO | MENUDEO | CÓDIGO | FUNCIÓN           | ACABADO         | EMPAQUE  | ☞ | MAYOREO | MENUDEO | CÓDIGO | FUNCIÓN           | ACABADO       | EMPAQUE  | ☞ | MAYOREO | MENUDEO |
|--------|-------------------|-----------------|----------|---|---------|---------|--------|-------------------|-----------------|----------|---|---------|---------|--------|-------------------|---------------|----------|---|---------|---------|
| 10MA   | Recámara/ entrada | Níquel satinado | Blisters | 1 | \$359   | \$416   | 12MA   | Recámara/ entrada | Latón brillante | Blisters | 1 | \$359   | \$416   | 14MA   | Recámara/ entrada | Latón antiguo | Blisters | 1 | \$359   | \$416   |
| 11MA   | Baño              | Níquel satinado | Blisters | 1 | \$340   | \$394   | 13MA   | Baño              | Latón brillante | Blisters | 1 | \$340   | \$394   | 15MA   | Baño              | Latón antiguo | Blisters | 1 | \$340   | \$394   |

## MANIJAS TUBULARES CURVAS

LÍNEA RESIDENCIAL



SEGURIDAD ESTÁNDAR



400 000 CICLOS DE VIDA



INCLUYE ACCESORIOS DE INSTALACIÓN



16MA



18MA



20MA



5 PERNOS 2 LLAVES ESTÁNDAR

ANSI 3 GRADO



| CÓDIGO | FUNCIÓN           | ACABADO         | EMPAQUE  | ☞ | MAYOREO | MENUDEO | CÓDIGO | FUNCIÓN           | ACABADO         | EMPAQUE  | ☞ | MAYOREO | MENUDEO | CÓDIGO | FUNCIÓN           | ACABADO       | EMPAQUE  | ☞ | MAYOREO | MENUDEO |
|--------|-------------------|-----------------|----------|---|---------|---------|--------|-------------------|-----------------|----------|---|---------|---------|--------|-------------------|---------------|----------|---|---------|---------|
| 16MA   | Recámara/ entrada | Níquel satinado | Blisters | 1 | \$359   | \$416   | 18MA   | Recámara/ entrada | Latón brillante | Blisters | 1 | \$359   | \$416   | 20MA   | Recámara/ entrada | Latón antiguo | Blisters | 1 | \$359   | \$416   |
| 17MA   | Baño              | Níquel satinado | Blisters | 1 | \$340   | \$394   | 19MA   | Baño              | Latón brillante | Blisters | 1 | \$340   | \$394   | 21MA   | Baño              | Latón antiguo | Blisters | 1 | \$340   | \$394   |

## MANIJAS TUBULARES PLANAS

LÍNEA RESIDENCIAL



SEGURIDAD ESTÁNDAR



400 000 CICLOS DE VIDA



INCLUYE ACCESORIOS DE INSTALACIÓN



5 PERNOS 2 LLAVES ESTÁNDAR

ANSI 3 GRADO



| CÓDIGO | FUNCIÓN           | ACABADO         | EMPAQUE  | ☞ | MAYOREO | MENUDEO |
|--------|-------------------|-----------------|----------|---|---------|---------|
| 22MA   | Recámara/ entrada | Níquel satinado | Blisters | 1 | \$379   | \$440   |
| 23MA   | Baño              | Níquel satinado | Blisters | 1 | \$360   | \$418   |



RESGUARDADO ANTE TODO



## MANIJAS CILÍNDRICAS



### MANIJAS CILÍNDRICAS PLANAS

LÍNEA COMERCIAL **ALTA SEGURIDAD** **500 000 CICLOS DE VIDA** **INCLUYE ACCESORIOS DE INSTALACIÓN**

**ANTI-GANZÚA** **ANTI-PALANCA** **ACERO INOXIDABLE**

**UL LISTED** **COMPLIE CON ADA**

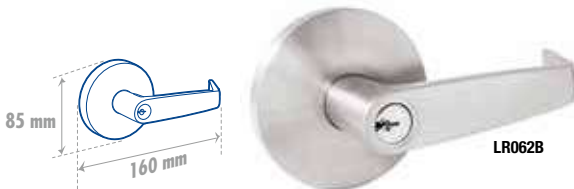

**6 PERNOS** **2 LLAVES ESTÁNDAR** **ANSI 2 GRADO**

- Para uso en puertas de madera y metal con 35 a 45 mm de espesor.
- Picaporte fijo 60 mm



| CÓDIGO | FUNCIÓN  | EMPAQUE | MAYOREO   | MENUDEO |
|--------|----------|---------|-----------|---------|
| LR062B | Entrada  | Blistér | 1 \$1,585 | \$1,839 |
| LR000B | Recámara | Blistér | 1 \$1,540 | \$1,786 |
| LR030B | Baño     | Blistér | 1 \$1,430 | \$1,659 |

### MANIJAS CILÍNDRICAS CURVAS Prolok

\$ PVL

LÍNEA RESIDENCIAL **SEGURIDAD ESTÁNDAR** **200 000 CICLOS DE VIDA**



10MAP

**5 PERNOS** **3 LLAVES ESTÁNDAR** **ANSI 3 GRADO**

- Para uso en puertas de 35 mm a 45 mm de espesor.
- Picaporte ajustable a 60-70 mm con dispositivo de seguridad.
- Mecanismo tubular de fácil instalación.



| CÓDIGO | FUNCIÓN          | ACABADO         | EMPAQUE | MAYOREO | MENUDEO |
|--------|------------------|-----------------|---------|---------|---------|
| 10MAP  | Recámara/entrada | Níquel satinado | Blistér | 1 \$305 | \$354   |
| 11MAP  | Baño             | Níquel satinado | Blistér | 1 \$290 | \$336   |

### MANIJAS CILÍNDRICAS RECTAS Prolok

\$ PVL

LÍNEA RESIDENCIAL **SEGURIDAD ESTÁNDAR** **200 000 CICLOS DE VIDA**



12MAP

**5 PERNOS** **3 LLAVES ESTÁNDAR** **ANSI 3 GRADO**

- Para uso en puertas de 35 mm a 45 mm de espesor.
- Picaporte ajustable a 60-70 mm con dispositivo de seguridad.
- Mecanismo tubular de fácil instalación.



| CÓDIGO | FUNCIÓN          | ACABADO         | EMPAQUE | MAYOREO | MENUDEO |
|--------|------------------|-----------------|---------|---------|---------|
| 12MAP  | Recámara/entrada | Níquel satinado | Blistér | 1 \$305 | \$354   |
| 13MAP  | Baño             | Níquel satinado | Blistér | 1 \$290 | \$336   |

### MANIJAS CILÍNDRICAS PLANAS Prolok

\$ PVL

LÍNEA RESIDENCIAL **SEGURIDAD ESTÁNDAR** **200 000 CICLOS DE VIDA**



14MAP

**5 PERNOS** **3 LLAVES ESTÁNDAR** **ANSI 3 GRADO**

- Para uso en puertas de 35 mm a 45 mm de espesor.
- Picaporte ajustable a 60-70 mm con dispositivo de seguridad.
- Mecanismo tubular de fácil instalación.



| CÓDIGO | FUNCIÓN  | ACABADO         | EMPAQUE | MAYOREO | MENUDEO |
|--------|----------|-----------------|---------|---------|---------|
| 14MAP  | Recámara | Níquel satinado | Blistér | 1 \$305 | \$354   |
| 15MAP  | Baño     | Níquel satinado | Blistér | 1 \$290 | \$336   |

**CERROJOS**

**Función**

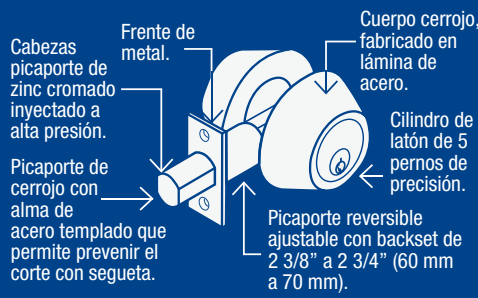

**FUNCIÓN DOBLE**



**FUNCIÓN SENCILLO**

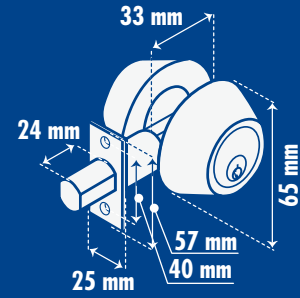

**CERROJO DIGITAL**

LÍNEA RESIDENCIAL



ALTA SEGURIDAD



INCLUYE ACCESORIOS DE INSTALACIÓN



COMBINACIÓN DIGITAL



**5 PERNOS 2 LLAVES ESTÁNDAR ANSI 3 GRADO**

- Panel touch, hasta 80 combinaciones.
- Usa baterías AA x 4 (no incluidas).
- Modalidad de bajo consumo y vacaciones.
- Tecnología de desbloqueo por pin y alarma de baja batería.
- Cerrojo operado por llave o desbloqueo digital por el exterior.
- Mariposa de desbloqueo en el interior.
- Fácil programación.

| CÓDIGO | APERTURA            | CERROJO            | EMPAQUE | MAYOREO | MENUDEO |
|--------|---------------------|--------------------|---------|---------|---------|
| 10CD   | Izquierda y derecha | Digital y de llave | Caja    | \$2,640 | \$3,062 |

**CERROJOS TAHOE**

LÍNEA RESIDENCIAL



ALTA SEGURIDAD



400 000 CICLOS DE VIDA



INCLUYE ACCESORIOS DE INSTALACIÓN



**5 PERNOS 3 LLAVES ESTÁNDAR ANSI 3 GRADO**

- Cilindro fabricado en latón con 5 pernos.
- Cabeza picaporte de zinc cromado inyectado a alta presión.
- Picaporte ajustable de 60 mm a 70 mm.
- Para puertas abatibles de metal o madera con espesores de 35 mm a 45 mm.



| CÓDIGO  | FUNCIÓN  | ACABADO         | EMPAQUE | MAYOREO | MENUDEO |
|---------|----------|-----------------|---------|---------|---------|
| LTA4701 | Doble    | Níquel satinado | Blistér | \$470   | \$545   |
| LTA4710 | Sencillo | Níquel satinado | Blistér | \$435   | \$505   |

**CERROJOS ALTA**

LÍNEA RESIDENCIAL



ALTA SEGURIDAD



400 000 CICLOS DE VIDA



INCLUYE ACCESORIOS DE INSTALACIÓN



**6 PERNOS 3 LLAVES ESTÁNDAR ANSI 3 GRADO**

- Cilindro fabricado en latón con 5 pernos.
- Cabeza picaporte de zinc cromado inyectado a alta presión.
- Picaporte ajustable de 60 mm a 70 mm.
- Para puertas abatibles de metal o madera con espesores de 35 mm a 45 mm.



| CÓDIGO  | FUNCIÓN  | ACABADO         | EMPAQUE | MAYOREO | MENUDEO |
|---------|----------|-----------------|---------|---------|---------|
| LAL4701 | Doble    | Níquel satinado | Blistér | \$449   | \$521   |
| LAL4710 | Sencillo | Níquel satinado | Blistér | \$415   | \$481   |

## CERROJOS

### CERROJOS RESIDENCIALES

LÍNEA RESIDENCIAL



SEGURIDAD ESTÁNDAR



400 000 CICLOS DE VIDA



INCLUYE ACCESORIOS DE INSTALACIÓN



ACERO INOXIDABLE



13CE



17CE



15CE

5 PERNOS 2 LLAVES ESTÁNDAR ANSÍ 3 GRADO

- Cilindro fabricado de latón 5 pernos.
- Cabeza de picaporte de zinc cromado inyectado a alta presión.
- Picaporte ajustable de 60 mm a 70 mm.
- Para puertas abatibles de metal o madera de 35 mm a 45 mm.



| CÓDIGO | FUNCIÓN  | ACABADO          | EMPAQUE | MAYOREO | MENUDEO     | CÓDIGO | FUNCIÓN  | ACABADO         | EMPAQUE | MAYOREO | MENUDEO     | CÓDIGO | FUNCIÓN  | ACABADO       | EMPAQUE | MAYOREO | MENUDEO     |
|--------|----------|------------------|---------|---------|-------------|--------|----------|-----------------|---------|---------|-------------|--------|----------|---------------|---------|---------|-------------|
| 12CE   | Doble    | Acero inoxidable | Blistér | 1       | \$229 \$266 | 16CE   | Doble    | Latón brillante | Blistér | 1       | \$229 \$266 | 14CE   | Doble    | Latón antiguo | Blistér | 1       | \$229 \$266 |
| 13CE   | Sencillo | Acero inoxidable | Blistér | 1       | \$210 \$244 | 17CE   | Sencillo | Latón brillante | Blistér | 1       | \$210 \$244 | 15CE   | Sencillo | Latón antiguo | Blistér | 1       | \$210 \$244 |

### CERROJOS RESIDENCIALES Prolok

LÍNEA RESIDENCIAL



SEGURIDAD ESTÁNDAR



200 000 CICLOS DE VIDA



ACERO INOXIDABLE



\$ PVL



MY-660-US32D

5 PERNOS 2 LLAVES ESTÁNDAR ANSÍ 3 GRADO

- Picaporte 60 - 70 mm.
- Picaporte de zinc cromado con alma de acero templado antisequeta.
- Ajustable.
- Para puertas abatibles de metal o madera con espesores de 35 mm a 45 mm.



| CÓDIGO       | FUNCIÓN  | ACABADO          | EMPAQUE | MAYOREO | MENUDEO     |
|--------------|----------|------------------|---------|---------|-------------|
| MY-662-US32D | Doble    | Acero inoxidable | Caja    | 1       | \$205 \$238 |
| MY-660-US32D | Sencillo | Acero inoxidable | Caja    | 1       | \$169 \$196 |



Lock Siempre seguro

SEGURO SIEMPRE

## CERROJOS PARA EMBUTIR

### Función

Cabeza del picaporte fabricado en acero inoxidable.  
Frente de metal.



Cuerpo de acero reforzado ofrece mayor durabilidad.  
Mecanismo embutir de acero de alta resistencia.  
Cilindro de latón de 6 pernos de precisión.

FUNCIÓN DOBLE

Características: Con llave en el exterior y llave en el interior.



### CERROJOS AUXILIARES

LÍNEA RESIDENCIAL



SEGURIDAD ESTÁNDAR



INCLUYE ACCESORIOS DE INSTALACIÓN



6 PERNOS 3 LLAVES TETRA

- Cuerpo cerrojo, fabricado en lámina de acero.
- Cilindro de latón de 6 pernos de precisión.
- Frente de metal.
- Picaporte de latón sólido.
- Incluye dos versiones de escudos decorativos.



10CE



11CE

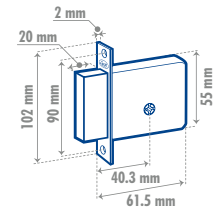

| CÓDIGO | FUNCIÓN | ACABADO         | EMPAQUE | MAYOREO | MENUDEO     |
|--------|---------|-----------------|---------|---------|-------------|
| 10CE   | Doble   | Latón brillante | Caja    | 1       | \$259 \$300 |
| 11CE   | Doble   | Negro           | Caja    | 1       | \$259 \$300 |

## CERROJOS PARA EMBUTIR

### CERROJOS DE GANCHO

LÍNEA RESIDENCIAL



SEGURIDAD ESTÁNDAR



INCLUYE ACCESORIOS DE INSTALACIÓN

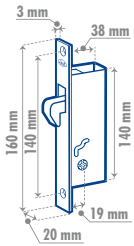

L2101NI

L2101



6 PERNOS 3 LLAVES TETRA

- Para puertas corredizas de metal o madera con espesores de 1-1/4" a 1-3/4" (32 mm a 45 mm).
- 2 versiones diferentes de escudos decorativos incluidos.

| CÓDIGO  | FUNCIÓN | ACABADO         | EMPAQUE | MAYOREO | MENUDEO |
|---------|---------|-----------------|---------|---------|---------|
| L2101NI | Gancho  | Níquel satinado | Caja    | \$235   | \$273   |
| L2101   | Gancho  | Latón antiguo   | Caja    | \$235   | \$273   |

### CERROJO DE PALETA

LÍNEA RESIDENCIAL



SEGURIDAD ESTÁNDAR



INCLUYE ACCESORIOS DE INSTALACIÓN

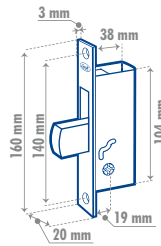

6 PERNOS 3 LLAVES TETRA

- Para puertas de metal o madera con espesores de 1-1/4" a 1-3/4" (32 mm a 45 mm).
- 2 versiones diferentes de escudos decorativos incluidos.

| CÓDIGO | FUNCIÓN | ACABADO       | EMPAQUE | MAYOREO | MENUDEO |
|--------|---------|---------------|---------|---------|---------|
| L2102  | Paleta  | Latón antiguo | Caja    | \$235   | \$273   |

## CILINDROS

### CILINDRO EUROPEO 70 MM ProForza

LÍNEA ARQUITECTÓNICA



ALTA SEGURIDAD



INCLUYE ACCESORIOS DE INSTALACIÓN



ACERO INOXIDABLE



\$ PVL



5 PERNOS DE PRECISIÓN 5 LLAVES DE PUNTOS

- Cilindros de puntos.
- Cilindro de latón sólido de perfil Europeo de 70 mm.
- Incluye tornillo de instalación.

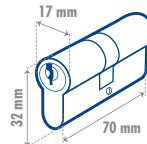

| CÓDIGO            | SEGURIDAD | FUNCIÓN | EMPAQUE | MAYOREO | MENUDEO |
|-------------------|-----------|---------|---------|---------|---------|
| CPF-CIL62AS-US32D | Alta      | Doble   | Caja    | \$180   | \$209   |

### CILINDROS EUROPEOS 60 MM

LÍNEA RESIDENCIAL



ALTA SEGURIDAD



SEGURIDAD ESTÁNDAR



LATÓN BRILLANTE

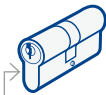

Cilindro de latón sólido de perfil europeo de 60 mm.

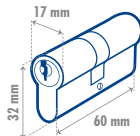

LC60ELB



6 PERNOS DE PRECISIÓN 3 LLAVES DE PUNTOS 3 LLAVES ESTÁNDAR

- Incluye tornillo de instalación.

| CÓDIGO  | SEGURIDAD | FUNCIÓN | EMPAQUE | MAYOREO | MENUDEO |
|---------|-----------|---------|---------|---------|---------|
| LC60QLB | Alta      | Doble   | Caja    | \$200   | \$232   |
| LC60ELB | Estándar  | Doble   | Caja    | \$160   | \$186   |

### CILINDROS EUROPEOS 70 MM

LÍNEA RESIDENCIAL



SEGURIDAD ESTÁNDAR



ALTA SEGURIDAD



NÍQUEL SATINADO

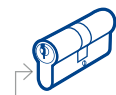

Cilindro de latón sólido de perfil europeo de 70 mm.

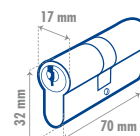

LC70ENS



6 PERNOS DE PRECISIÓN 3 LLAVES DE PUNTOS 3 LLAVES ESTÁNDAR

- Incluye tornillo de instalación.

| CÓDIGO   | SEGURIDAD | FUNCIÓN  | EMPAQUE | MAYOREO | MENUDEO |
|----------|-----------|----------|---------|---------|---------|
| LC70QNS  | Alta      | Doble    | Caja    | \$255   | \$296   |
| LCM70QNS | Alta      | Sencilla | Caja    | \$240   | \$278   |
| LC70ENS  | Estándar  | Doble    | Caja    | \$200   | \$232   |
| LCM70ENS | Estándar  | Sencilla | Caja    | \$200   | \$232   |
| LCM70NS  | Estándar  | Sencilla | Caja    | \$195   | \$226   |



## BISAGRAS DE ACERO INOXIDABLE

### BISAGRAS CUADRADAS CON BALEROS, PERNO SUELTO CON CABEZA PLANA

LÍNEA ARQUITECTÓNICA



PERNO SUELTO



INCLUYE ACCESORIOS DE INSTALACIÓN



ProForza

\$ PVL

ACERO INOXIDABLE



PRECIO POR PIEZA

- Sistema de baleros.
- Incluye tornillos de instalación.
- Apertura y cierre más suave.
- Alta resistencia a la corrosión.



| CÓDIGO | DIMENSIONES (A X B) |              | ESPESOR | ORIFICIOS | EMPAQUE | MAYOREO | MINUENDO    |
|--------|---------------------|--------------|---------|-----------|---------|---------|-------------|
| BICS20 | 2" x 2"             | 51 x 51 mm   | 1 mm    | 0.06"     | 2       | Caja 10 | \$48 \$56   |
| BICS25 | 2.5" x 2.5"         | 63 x 63 mm   | 2 mm    | 0.07"     | 6       | Caja 10 | \$57 \$66   |
| BICS30 | 3" x 3"             | 76 x 76 mm   | 2 mm    | 0.08"     | 6       | Caja 10 | \$68 \$79   |
| BICS35 | 3.5" x 3.5"         | 89 x 89 mm   | 2 mm    | 0.09"     | 6       | Caja 10 | \$89 \$103  |
| BICS40 | 4" x 4"             | 101 x 101 mm | 2 mm    | 0.10"     | 8       | Caja 10 | \$129 \$150 |

### BISAGRA CUADRADA CON BALEROS, PERNO SUELTO CON CABEZA PLANA

LÍNEA ARQUITECTÓNICA



PERNO SUELTO



INCLUYE ACCESORIOS DE INSTALACIÓN



Hechas en España

ACERO INOXIDABLE  
Aleación 304



- Incluyen baleros.
- Se mantiene inalterable a cambios bruscos de temperatura.
- Resistente a la corrosión en ambientes húmedos y salinos (residencial y hotelería).
- Complemento ideal de la línea arquitectónica de manijas de acero inoxidable.
- Incluye tornillos de instalación.



PRECIO POR CAJA DOS PIEZAS



| CÓDIGO   | DIMENSIONES (A X B) |        | ESPESOR | ORIFICIOS | EMPAQUE | MAYOREO | MINUENDO    |
|----------|---------------------|--------|---------|-----------|---------|---------|-------------|
| LBC40SSA | 4" x 4"             | 101 mm | 2 mm    | 0.07"     | 8       | Caja 1  | \$149 \$173 |

## BISAGRAS DE ACERO

### BISAGRAS CUADRADAS CON BALEROS, PERNO SUELTO CON CABEZA PLANA

LÍNEA COMERCIAL



PERNO SUELTO



INCLUYE ACCESORIOS DE INSTALACIÓN

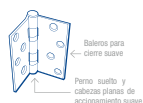

33BL



36BL

PRECIO POR PIEZA

- Soporta 40% más que una bisagra común.
- 40% más gruesa que las convencionales.
- Apertura y cierre suave.
- Mayor capacidad de carga.
- Fabricadas en acero.
- Acabados de lujo de alta calidad.
- Perno suelto y 2 baleros.
- Dos cabezas planas.
- Incluye tornillos de instalación.



| CÓDIGO                 | DIMENSIONES (A X B) |              | ESPESOR | ORIFICIOS | EMPAQUE | MAYOREO | MINUENDO   |
|------------------------|---------------------|--------------|---------|-----------|---------|---------|------------|
| <b>Níquel satinado</b> |                     |              |         |           |         |         |            |
| 31BL                   | 3" x 3"             | 76 x 76 mm   | 2.15 mm | 0.085"    | 6       | Caja 3  | \$24 \$28  |
| 32BL                   | 3.5" x 3.5"         | 89 x 89 mm   | 2.15 mm | 0.085"    | 6       | Caja 3  | \$33 \$38  |
| 33BL                   | 4" x 4"             | 101 x 101 mm | 2.5 mm  | 0.098"    | 8       | Caja 3  | \$42 \$49  |
| 34BL                   | 4.5" x 4.5"         | 114 x 114 mm | 3.4 mm  | 0.13"     | 8       | Caja 3  | \$86 \$100 |
| <b>Latón brillante</b> |                     |              |         |           |         |         |            |
| 36BL                   | 3.5" x 3.5"         | 89 x 89 mm   | 2.15 mm | 0.085"    | 6       | Caja 3  | \$24 \$28  |
| 38BL                   | 4.5" x 4.5"         | 114 x 114 mm | 3.4 mm  | 0.13"     | 8       | Caja 3  | \$78 \$90  |

### BISAGRAS CUADRADAS PERNO SUELTO CON CABEZA PLANA

LÍNEA RESIDENCIAL



PERNO SUELTO



INCLUYE ACCESORIOS DE INSTALACIÓN

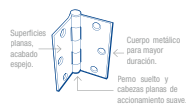

LBC30NS



LBC30LB



LBC30LA

- Fabricadas en acero.
- Acabados de lujo de alta calidad.
- Perno suelto.
- Dos cabezas planas.
- Incluye tornillos de instalación.



PRECIO POR PIEZA



| CÓDIGO                 | DIMENSIONES (A X B) |              | ESPESOR | ORIFICIOS | EMPAQUE | MAYOREO | MINUENDO  |
|------------------------|---------------------|--------------|---------|-----------|---------|---------|-----------|
| <b>Níquel satinado</b> |                     |              |         |           |         |         |           |
| LBC20NS                | 2" x 2"             | 51 x 51 mm   | 1 mm    | 0.06"     | 4       | Caja 10 | \$12 \$14 |
| LBC25NS                | 2.5" x 2.5"         | 63 x 63 mm   | 2 mm    | 0.07"     | 6       | Caja 10 | \$16 \$19 |
| LBC30NS                | 3" x 3"             | 76 x 76 mm   | 2 mm    | 0.08"     | 6       | Caja 10 | \$17 \$20 |
| LBC35NS                | 3.5" x 3.5"         | 89 x 89 mm   | 2 mm    | 0.09"     | 6       | Caja 10 | \$25 \$29 |
| LBC40NS                | 4" x 4"             | 101 x 101 mm | 2 mm    | 0.10"     | 8       | Caja 10 | \$31 \$36 |
| <b>Latón brillante</b> |                     |              |         |           |         |         |           |
| LBC20LB                | 2" x 2"             | 51 x 51 mm   | 1 mm    | 0.06"     | 4       | Caja 10 | \$12 \$14 |
| LBC25LB                | 2.5" x 2.5"         | 63 x 63 mm   | 2 mm    | 0.07"     | 6       | Caja 10 | \$16 \$19 |
| LBC30LB                | 3" x 3"             | 76 x 76 mm   | 2 mm    | 0.08"     | 6       | Caja 10 | \$17 \$20 |
| LBC35LB                | 3.5" x 3.5"         | 89 x 89 mm   | 2 mm    | 0.09"     | 6       | Caja 10 | \$25 \$29 |
| LBC40LB                | 4" x 4"             | 101 x 101 mm | 2 mm    | 0.10"     | 8       | Caja 10 | \$31 \$36 |
| <b>Latón antiguo</b>   |                     |              |         |           |         |         |           |
| LBC20LA                | 2" x 2"             | 51 x 51 mm   | 1 mm    | 0.06"     | 4       | Caja 10 | \$12 \$14 |
| LBC25LA                | 2.5" x 2.5"         | 63 x 63 mm   | 2 mm    | 0.07"     | 6       | Caja 10 | \$16 \$19 |
| LBC30LA                | 3" x 3"             | 76 x 76 mm   | 2 mm    | 0.08"     | 6       | Caja 10 | \$17 \$20 |
| LBC35LA                | 3.5" x 3.5"         | 89 x 89 mm   | 2 mm    | 0.09"     | 6       | Caja 10 | \$25 \$29 |
| LBC40LA                | 4" x 4"             | 101 x 101 mm | 2 mm    | 0.10"     | 8       | Caja 10 | \$31 \$36 |

## BISAGRAS DE ACERO

### BISAGRAS ALARGADAS PERNO REMACHADO CON CABEZA PLANA

LÍNEA RESIDENCIAL  PERNO REMACHADO  INCLUYE ACCESORIOS DE INSTALACIÓN 

Superficies planas acabado espejo.  Cuerpo metálico para mayor duración.   
 Perno remachado y cabezas planas de accionamiento suave.



LBA35NI



LBA35LB

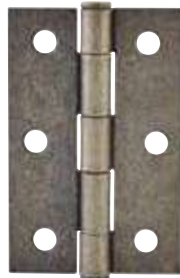

LBA35LA

- Fabricadas en acero.
- Acabados de lujo de alta calidad.
- Perno remachado.
- Incluye tornillos de instalación.



PRECIO POR PIEZA



| CÓDIGO                 | DIMENSIONES (A X B) |             | ESPESOR |       | ORIFICIOS | EMPAQUE | MAYOREO | MINOREO       |
|------------------------|---------------------|-------------|---------|-------|-----------|---------|---------|---------------|
| <b>Níquel</b>          |                     |             |         |       |           |         |         |               |
| LBA10NI                | 1" x 1.06"          | 25 x 27 mm  | 1 mm    | 0.04" | 4         | Caja    | 10      | \$2.60 \$3    |
| LBA15NI                | 1.5" x 1.46"        | 38 x 37 mm  | 1 mm    | 0.05" | 4         | Caja    | 10      | \$3.50 \$4.10 |
| LBA20NI                | 2" x 1.61"          | 51 x 41 mm  | 1 mm    | 0.05" | 4         | Caja    | 10      | \$4.30 \$5    |
| LBA25NI                | 2.5" x 1.81"        | 64 x 46 mm  | 1 mm    | 0.05" | 6         | Caja    | 10      | \$5.40 \$6.30 |
| LBA30NI                | 3" x 2.08"          | 76 x 53 mm  | 1 mm    | 0.06" | 6         | Caja    | 10      | \$7.80 \$9    |
| LBA35NI                | 3.5" x 2.52"        | 89 x 64 mm  | 1 mm    | 0.06" | 6         | Caja    | 10      | \$12 \$14     |
| LBA40NI                | 4" x 2.87"          | 102 x 73 mm | 2 mm    | 0.07" | 8         | Caja    | 10      | \$15 \$17     |
| <b>Latón brillante</b> |                     |             |         |       |           |         |         |               |
| LBA10LB                | 1" x 1.06"          | 25 x 27 mm  | 1 mm    | 0.04" | 4         | Caja    | 10      | \$3 \$3.50    |
| LBA15LB                | 1.5" x 1.46"        | 38 x 37 mm  | 1 mm    | 0.05" | 4         | Caja    | 10      | \$4.20 \$4.90 |
| LBA20LB                | 2" x 1.61"          | 51 x 41 mm  | 1 mm    | 0.05" | 4         | Caja    | 10      | \$5.20 \$6    |
| LBA25LB                | 2.5" x 1.81"        | 64 x 46 mm  | 1 mm    | 0.05" | 6         | Caja    | 10      | \$7.50 \$8.70 |
| LBA30LB                | 3" x 2.08"          | 76 x 53 mm  | 1 mm    | 0.06" | 6         | Caja    | 10      | \$11 \$13     |
| LBA35LB                | 3.5" x 2.52"        | 89 x 64 mm  | 1 mm    | 0.06" | 6         | Caja    | 10      | \$14 \$16     |
| LBA40LB                | 4" x 2.87"          | 102 x 73 mm | 2 mm    | 0.07" | 8         | Caja    | 10      | \$19 \$22     |
| <b>Latón antiguo</b>   |                     |             |         |       |           |         |         |               |
| LBA15LA                | 1.5" x 1.46"        | 38 x 37 mm  | 1 mm    | 0.05" | 4         | Caja    | 10      | \$4.70 \$5.50 |
| LBA20LA                | 2" x 1.61"          | 51 x 41 mm  | 1 mm    | 0.05" | 4         | Caja    | 10      | \$5.90 \$6.80 |
| LBA25LA                | 2.5" x 1.81"        | 64 x 46 mm  | 1 mm    | 0.05" | 6         | Caja    | 10      | \$8.60 \$10   |
| LBA30LA                | 3" x 2.08"          | 76 x 53 mm  | 1 mm    | 0.06" | 6         | Caja    | 10      | \$14 \$16     |
| LBA35LA                | 3.5" x 2.52"        | 89 x 64 mm  | 1 mm    | 0.06" | 6         | Caja    | 10      | \$20 \$23     |
| LBA40LA                | 4" x 2.87"          | 102 x 73 mm | 2 mm    | 0.07" | 8         | Caja    | 10      | \$25 \$29     |

## BISAGRAS DOBLE ACCIÓN

### JUEGOS DE BISAGRAS DOBLE ACCIÓN

LÍNEA COMERCIAL  INCLUYE ACCESORIOS DE INSTALACIÓN 

2  
PIEZAS



10BR



11BR

- Fabricadas en acero inoxidable.
- Acabados de alta calidad.
- Incluye tornillos y accesorios de instalación.
- Para uso pesado y tensión ajustable.
- Residencial.



PRECIO POR EMPAQUE DOS PIEZAS



| CÓDIGO | MEDIDA | ACABADO         | EMPAQUE  | MAYOREO | MINOREO     |
|--------|--------|-----------------|----------|---------|-------------|
| 10BR   | 3"     | Negro           | Blisters | 1       | \$255 \$296 |
| 11BR   | 3"     | Latón brillante | Blisters | 1       | \$255 \$296 |

**COMBOS DE POMO**



**Función**

**FUNCIÓN DOBLE**

**Descripción:**

El combo incluye una cerradura de pomo tubular de recámara y un cerrojo doble. Ambos tienen la misma combinación de llave.

**Características:**

- Picaporte con dispositivo de seguridad (cerradura).
- Picaporte con sistema anti-segueta (cerrojo).
- Llave exterior (ambos).
- Llave interior (cerrojo).
- Perilla de privacidad interior (cerradura).

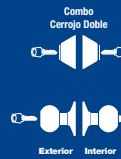

**FUNCIÓN SENCILLO**

**Descripción:**

El combo incluye una cerradura de pomo tubular de recámara y un cerrojo sencillo. Ambos tienen la misma combinación de llave.

**Características:**

- Picaporte con dispositivo de seguridad (cerradura).
- Picaporte con sistema anti-segueta (cerrojo).
- Llave exterior (ambos).
- Mariposa de privacidad interior (ambos).



**COMBOS TUBULARES DE BOLA**

LÍNEA RESIDENCIAL SEGURIDAD ESTÁNDAR 400 000 CICLOS DE VIDA INCLUYE ACCESORIOS DE INSTALACIÓN

ACERO INOXIDABLE



**5** PERNOS **4** LLAVES ESTÁNDAR **ANSI 3** GRADO

- Misma combinación de llave.
- Cilindros de latón.
- Misma combinación de llave para pomo y cerrojo.

| CÓDIGO | FUNCIÓN  | ACABADO          | EMPAQUE | ☑ | MAYOREO | MENUDEO |
|--------|----------|------------------|---------|---|---------|---------|
| 10CB   | Doble    | Acero inoxidable | Blistér | 1 | \$385   | \$447   |
| 11CB   | Sencillo | Acero inoxidable | Blistér | 1 | \$355   | \$412   |

| CÓDIGO | FUNCIÓN  | ACABADO         | EMPAQUE | ☑ | MAYOREO | MENUDEO |
|--------|----------|-----------------|---------|---|---------|---------|
| 14CB   | Doble    | Latón brillante | Blistér | 1 | \$385   | \$447   |
| 15CB   | Sencillo | Latón brillante | Blistér | 1 | \$355   | \$412   |

| CÓDIGO | FUNCIÓN  | ACABADO       | EMPAQUE | ☑ | MAYOREO | MENUDEO |
|--------|----------|---------------|---------|---|---------|---------|
| 12CB   | Doble    | Latón antiguo | Blistér | 1 | \$385   | \$447   |
| 13CB   | Sencillo | Latón antiguo | Blistér | 1 | \$355   | \$412   |



**DESDE SIEMPRE Y PARA SIEMPRE**



**COMBOS DE POMO**



**COMBOS CILÍNDRICOS DE BOLA Prolok**

LÍNEA RESIDENCIAL SEGURIDAD ESTÁNDAR 200 000 CICLOS DE VIDA ACERO INOXIDABLE

\$ PVL



5 PERNOS 2 LLAVES ESTÁNDAR **ANSI 3** GRADO

- Picaporte de zinc cromado con alma de acero templado.
- Picaporte reversible ajustable con backset para 60 o 70 mm.
- Norma ANSI/BHMA A 156.2.



| CÓDIGO | FUNCIÓN | ACABADO          | EMPAQUE | 📦 | MAYOREO | MENUDEO |
|--------|---------|------------------|---------|---|---------|---------|
| 10CBP  | Doble   | Acero inoxidable | Blistér | 1 | \$275   | \$319   |

| CÓDIGO | FUNCIÓN  | ACABADO          | EMPAQUE | 📦 | MAYOREO | MENUDEO |
|--------|----------|------------------|---------|---|---------|---------|
| 11CBP  | Sencillo | Acero inoxidable | Blistér | 1 | \$250   | \$290   |

**COMBO TUBULAR DE BOLA Prolok**

LÍNEA RESIDENCIAL SEGURIDAD ESTÁNDAR 200 000 CICLOS DE VIDA

\$ PVL



MY-CT5362BOLA-US5

5 PERNOS 3 LLAVES ESTÁNDAR **ANSI 3** GRADO

- Picaporte de zinc cromado con alma de acero templado.
- Picaporte reversible ajustable con backset para 60 o 70 mm.
- Norma ANSI/BHMA A 156.2.



| CÓDIGO            | FUNCIÓN | ACBADO        | EMPAQUE | 📦 | MAYOREO | MENUDEO |
|-------------------|---------|---------------|---------|---|---------|---------|
| MY-CT5362BOLA-US5 | Doble   | Latón Antiguo | Caja    | 1 | \$270   | \$313   |

**POMOS TUBULARES**

**Función**

**FUNCIÓN**

**DOBLE**

Combo Cerrojo Doble

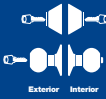

**Descripción:**  
El combo incluye una cerradura de pomo de recámara y un cerrojo doble. Ambos tienen la misma combinación de llave.

**FUNCIÓN**

**SENCILLO**

Combo Cerrojo Sencillo

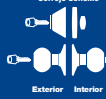

**Descripción:**  
El combo incluye una cerradura de pomo de recámara y un cerrojo sencillo. Ambos tienen la misma combinación de llave.

**FUNCIÓN**

**LLAVE - CIEGO  
ENTRADA PRINCIPAL**



- Picaporte con dispositivo de seguridad.
- Llave exterior.
- Sistema antipánico

**FUNCIÓN**

**LLAVE - MARIPOSA  
RECÁMARA**



- Características:**
- Picaporte con dispositivo de seguridad.
  - Llave exterior.
  - Sistema antipánico.
  - Privacidad interior.

**FUNCIÓN**

**RANURA - MARIPOSA  
BAÑO**



- Picaporte estándar.
- Privacidad interior.

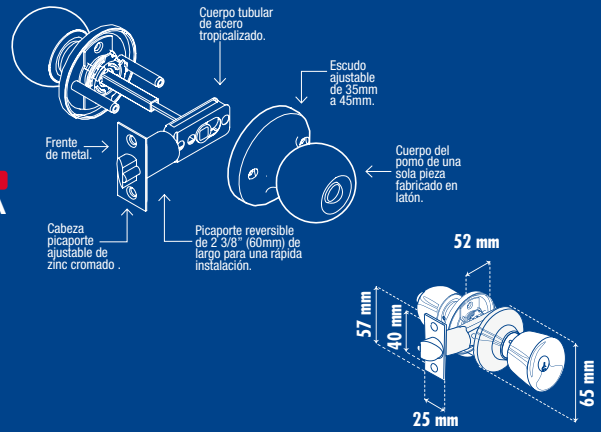

**POMOS TUBULARES DE COPA RECTA**

- LÍNEA RESIDENCIAL SEGURIDAD ESTÁNDAR 400 000 CICLOS DE VIDA INCLUYE ACCESORIOS DE INSTALACIÓN



- 5** PERNOS **2** LLAVES ESTÁNDAR **ANSI 3** GRADO
- Incluye accesorios de instalación.
  - Cilindro de latón.

| CÓDIGO | FUNCIÓN  | ACABADO          | EMPAQUE   | MAYOREO | MENUDEO | CÓDIGO | FUNCIÓN  | ACABADO         | EMPAQUE   | MAYOREO | MENUDEO | CÓDIGO | FUNCIÓN  | ACABADO       | EMPAQUE   | MAYOREO | MENUDEO |
|--------|----------|------------------|-----------|---------|---------|--------|----------|-----------------|-----------|---------|---------|--------|----------|---------------|-----------|---------|---------|
| 19PO   | Recámara | Acero inoxidable | Blistér 1 | \$199   | \$231   | 23PO   | Recámara | Latón brillante | Blistér 1 | \$199   | \$231   | 21PO   | Recámara | Latón antiguo | Blistér 1 | \$199   | \$231   |
| 20PO   | Baño     | Acero inoxidable | Blistér 1 | \$185   | \$215   | 24PO   | Baño     | Latón brillante | Blistér 1 | \$185   | \$215   | 22PO   | Baño     | Latón antiguo | Blistér 1 | \$185   | \$215   |



**100%  
SEGURO**



**POMOS TUBULARES**

**POMOS TUBULARES DE BOLA**

LÍNEA RESIDENCIAL



SEGURIDAD ESTÁNDAR



400 000 CICLOS DE VIDA



INCLUYE ACCESORIOS DE INSTALACIÓN



ACERO INOXIDABLE



10PO



17PO



15PO



5 PERNOS



2 LLAVES ESTÁNDAR

ANSI 3 GRADO

- Incluye accesorios de instalación.
- Cilindro de latón.

| CÓDIGO | FUNCIÓN  | ACABADO          | EMPAQUE    | MAYOREO | MENUDEO |
|--------|----------|------------------|------------|---------|---------|
| 12PO   | Entrada  | Acero inoxidable | Blisters 1 | \$195   | \$226   |
| 10PO   | Recámara | Acero inoxidable | Blisters 1 | \$195   | \$226   |
| 11PO   | Baño     | Acero inoxidable | Blisters 1 | \$185   | \$215   |

| CÓDIGO | FUNCIÓN  | ACABADO         | EMPAQUE    | MAYOREO | MENUDEO |
|--------|----------|-----------------|------------|---------|---------|
| 18PO   | Entrada  | Latón brillante | Blisters 1 | \$195   | \$226   |
| 16PO   | Recámara | Latón brillante | Blisters 1 | \$195   | \$226   |
| 17PO   | Baño     | Latón brillante | Blisters 1 | \$185   | \$215   |

| CÓDIGO | FUNCIÓN  | ACABADO       | EMPAQUE    | MAYOREO | MENUDEO |
|--------|----------|---------------|------------|---------|---------|
| 15PO   | Entrada  | Latón antiguo | Blisters 1 | \$195   | \$226   |
| 13PO   | Recámara | Latón antiguo | Blisters 1 | \$195   | \$226   |
| 14PO   | Baño     | Latón antiguo | Blisters 1 | \$185   | \$215   |



**PROTEGIDO**  
Y CONFIADO



**POMOS CILÍNDRICOS**

**POMOS CILÍNDRICOS DE BOLA Prolok**

LÍNEA RESIDENCIAL



SEGURIDAD ESTÁNDAR



200 000 CICLOS DE VIDA



FÁCIL DE INSTALAR



\$ PVL



ACERO INOXIDABLE



11POP



14POP



18POP



5 PERNOS



2 LLAVES ESTÁNDAR

ANSI 3 GRADO

| CÓDIGO | FUNCIÓN  | ACABADO          | EMPAQUE  | 📦 | MAYOREO | MENUDEO |
|--------|----------|------------------|----------|---|---------|---------|
| 10POP  | Entrada  | Acero inoxidable | Blistero | 1 | \$169   | \$196   |
| 11POP  | Recámara | Acero inoxidable | Blistero | 1 | \$169   | \$196   |
| 12POP  | Baño     | Acero inoxidable | Blistero | 1 | \$149   | \$173   |

| CÓDIGO | FUNCIÓN  | ACABADO         | EMPAQUE  | 📦 | MAYOREO | MENUDEO |
|--------|----------|-----------------|----------|---|---------|---------|
| 13POP  | Entrada  | Latón brillante | Blistero | 1 | \$190   | \$220   |
| 14POP  | Recámara | Latón brillante | Blistero | 1 | \$190   | \$220   |
| 15POP  | Baño     | Latón brillante | Blistero | 1 | \$175   | \$203   |

| CÓDIGO | FUNCIÓN  | ACABADO       | EMPAQUE  | 📦 | MAYOREO | MENUDEO |
|--------|----------|---------------|----------|---|---------|---------|
| 16POP  | Entrada  | Latón antiguo | Blistero | 1 | \$190   | \$220   |
| 17POP  | Recámara | Latón antiguo | Blistero | 1 | \$190   | \$220   |
| 18POP  | Baño     | Latón antiguo | Blistero | 1 | \$175   | \$203   |

**POMOS CILÍNDRICOS DE BOLA PARA CONSTRUCTORAS Prolok**

LÍNEA RESIDENCIAL



SEGURIDAD ESTÁNDAR



200 000 CICLOS DE VIDA



FÁCIL DE INSTALAR



\$ PVL

ACERO INOXIDABLE



19POP



20POP



5 PERNOS



2 LLAVES ESTÁNDAR

ANSI 3 GRADO

| CÓDIGO | FUNCIÓN  | ACABADO          | EMPAQUE | 📦 | MAYOREO | MENUDEO |
|--------|----------|------------------|---------|---|---------|---------|
| 21POP  | Entrada  | Acero inoxidable | Caja    | 1 | \$115   | \$133   |
| 19POP  | Recámara | Acero inoxidable | Caja    | 1 | \$115   | \$133   |

| CÓDIGO | FUNCIÓN | ACABADO          | EMPAQUE | 📦 | MAYOREO | MENUDEO |
|--------|---------|------------------|---------|---|---------|---------|
| 20POP  | Baño    | Acero inoxidable | Caja    | 1 | \$99    | \$115   |

**EXHIBIDOR PARA MOSTRADOR CON POMOS**

3 PIEZAS



**RESISTE**  
PARA SIEMPRE



\* Contenido página 57

| CÓDIGO | MEDIDA          | 📦 | MAYOREO | MENUDEO |
|--------|-----------------|---|---------|---------|
| LEPL   | 20 x 40 x 15 cm | 1 | \$1,185 | \$1,375 |

## CIERRAPUERTAS HIDRÁULICOS

### Función

#### REGULACIÓN DE VÁLVULAS



Gire la válvula con un destornillador para ajustar tanto la velocidad de cierre, impulso final y la función Back check de acuerdo a sus necesidades.

Válvula reguladora de velocidad de cierre.



Válvula reguladora de impulso final.

Brazo ajustable.

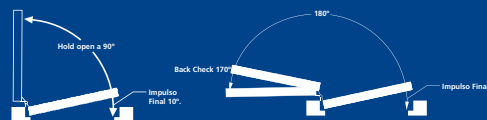

#### HOLD OPEN

Mecanismo que permite mantener la puerta abierta de forma automática.

#### BACK CHECK

Sistema de freno ajustable que evita choques entre la puerta y la pared.

#### IMPULSO FINAL

Mecanismo que permite regular la velocidad del cierre.



### CIERRAPUERTAS HIDRÁULICOS

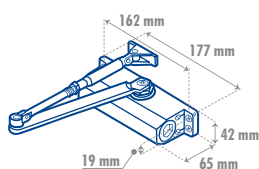

- Brazo ajustable de acero.
- Cuerpo de aluminio
- Cilindro hidráulico antiderrames.
- Rango de apertura: 180°
- Tornillos de ajuste de velocidad de cierre y golpe final.
- Cierre suave



| CÓDIGO | CAPACIDAD | FUNCIÓN        | ANCHO MÁXIMO DE LA PUERTA BRAZO REGULAR |          | ANCHO MÁXIMO DE LA PUERTA BRAZO PARALELO |          | EMPAQUE  | MAYOREO | MENEDEO |       |
|--------|-----------|----------------|---|----------|--|----------|----------|---------|---------|-------|
|        |           |                | INTERIOR                                | EXTERIOR | INTERIOR                                 | EXTERIOR |          |         |         |       |
| 12CP   | 30-45 kg  | Con hold open  | 0.91 m                                  | 0.81 m   | 0.81 m                                   | 0.71 m   | Blisters | 1       | \$599   | \$695 |
| 15CP   | 45-65 kg  | Con hold open  | 1.07 m                                  | 0.91 m   | 0.91 m                                   | 0.81 m   | Blisters | 1       | \$605   | \$702 |
| 11CP   | 30-45 kg  | Con back check | 0.91 m                                  | 0.81 m   | 0.81 m                                   | 0.71 m   | Blisters | 1       | \$599   | \$695 |
| 14CP   | 45-65 kg  | Con back check | 1.07 m                                  | 0.91 m   | 0.91 m                                   | 0.81 m   | Blisters | 1       | \$605   | \$702 |
| 10CP   | 30-45 kg  | Automático     | 0.91 m                                  | 0.81 m   | 0.81 m                                   | 0.71 m   | Blisters | 1       | \$585   | \$679 |
| 13CP   | 45-65 kg  | Automático     | 1.07 m                                  | 0.91 m   | 0.91 m                                   | 0.81 m   | Blisters | 1       | \$595   | \$690 |



### CIERRAPUERTAS HIDRÁULICOS Prolok

\$ PVL

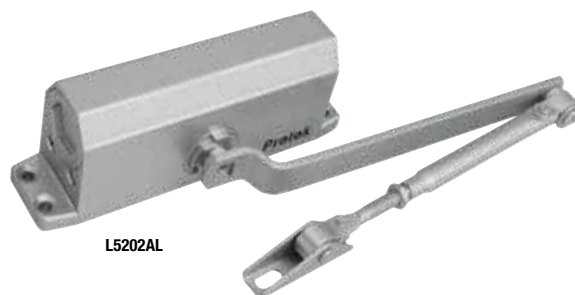
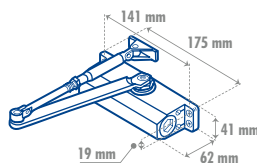

L5202AL

- Brazo ajustable de acero.
- Tornillos de ajuste de velocidad de cierre y golpe final.
- Cilindro hidráulico antiderrames.
- Rango de apertura: 135°.



| CÓDIGO  | CAPACIDAD | FUNCIÓN    | ANCHO MÁXIMO DE LA PUERTA BRAZO REGULAR |          | ANCHO MÁXIMO DE LA PUERTA BRAZO PARALELO |          | EMPAQUE  | MAYOREO | MENEDEO |       |
|---------|-----------|------------|---|----------|--|----------|----------|---------|---------|-------|
|         |           |            | INTERIOR                                | EXTERIOR | INTERIOR                                 | EXTERIOR |          |         |         |       |
| L5202AL | 45 kg     | Automático | 0.91 m                                  | 0.81 m   | 0.81 m                                   | 0.71 m   | Blisters | 1       | \$525   | \$609 |
| L5203AL | 70 kg     | Automático | 1.07 m                                  | 0.91 m   | 0.91 m                                   | 0.81 m   | Blisters | 1       | \$535   | \$621 |



## BARRAS ANTIPÁNICO



### BARRA DE TOQUE 1 PUNTO CON MANIJA

LÍNEA COMERCIAL SEGURIDAD ESTÁNDAR INCLUYE ACCESORIOS DE INSTALACIÓN CUMPLE CON ADA



**4** PERNOS **3** LLAVES ESTÁNDAR **ANSI 1 GRADO**

- Ajustable a diferentes anchos de puerta.
- Operación silenciosa.

| CÓDIGO | FUNCIÓN                      | ACABADO  | 🔑 | MAYOREO | MENUDEO |
|--------|------------------------------|----------|---|---------|---------|
| 10BA   | Un toque 1 punto, con manija | Aluminio | 1 | \$2,240 | \$2,598 |

### BARRA DE TOQUE 1 PUNTO

LÍNEA COMERCIAL SEGURIDAD ESTÁNDAR INCLUYE ACCESORIOS DE INSTALACIÓN

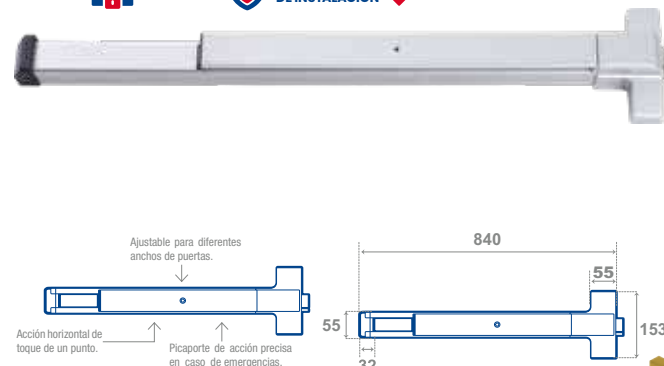

**ANSI 1 GRADO**

- Ajustable a diferentes anchos de puerta.
- Operación silenciosa.

| CÓDIGO | FUNCIÓN          | ACABADO  | 🔑 | MAYOREO | MENUDEO |
|--------|------------------|----------|---|---------|---------|
| 11BA   | Un toque 1 punto | Aluminio | 1 | \$1,685 | \$1,955 |

### BARRA UNIVERSAL DE 2 PUNTOS

LÍNEA COMERCIAL SEGURIDAD ESTÁNDAR INCLUYE ACCESORIOS DE INSTALACIÓN CUMPLE CON ADA

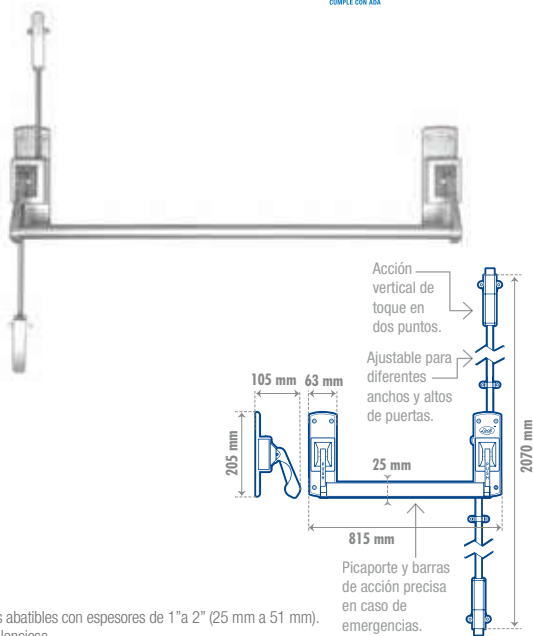

**ANSI 1 GRADO**

- Para puertas abatibles con espesores de 1" a 2" (25 mm a 51 mm).
- Operación silenciosa.

| CÓDIGO | FUNCIÓN            | ACABADO  | 🔑 | MAYOREO | MENUDEO |
|--------|--------------------|----------|---|---------|---------|
| L220AL | De torque 2 puntos | Aluminio | 1 | \$2,210 | \$2,564 |

### BARRA UNIVERSAL DE 1 PUNTO

LÍNEA COMERCIAL SEGURIDAD ESTÁNDAR INCLUYE ACCESORIOS DE INSTALACIÓN CUMPLE CON ADA

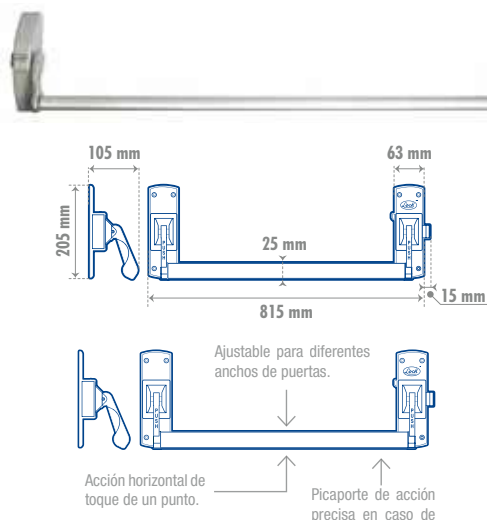

**ANSI 1 GRADO**

- Para puertas abatibles con espesores de 1" a 2" (25 mm a 51 mm).
- Operación silenciosa.

| CÓDIGO | FUNCIÓN          | ACABADO  | 🔑 | MAYOREO | MENUDEO |
|--------|------------------|----------|---|---------|---------|
| L200AL | De toque 1 punto | Aluminio | 1 | \$1,425 | \$1,653 |

**BARRA ANTIPÁNICO**



**BARRA DE TOQUE DE 1 PUNTO Prolok**

**\$ PVL**

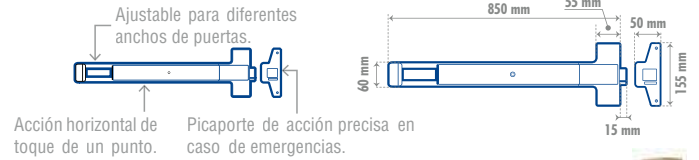

- Para puertas con espesores de 1" a 2" (25 mm a 51 mm).
- Operación silenciosa.

| CÓDIGO  | FUNCIÓN          | ACABADO  | EMPAQUE | MAYOREO | MENUDEO |
|---------|------------------|----------|---------|---------|---------|
| L5501AL | De toque 1 punto | Aluminio | 1       | \$1,515 | \$1,757 |

**PASADORES DE SEGURIDAD**



**PASADORES SOBREPONER CON CADENA**



L048CSB



L048LBB



L048LAB

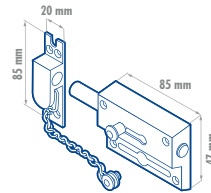

- Mecanismo de suave desempeño.
- Cadena reforzada para mayor seguridad.

| CÓDIGO  | FUNCIÓN | ACABADO         | EMPAQUE | EMPAQUE | MAYOREO | MENUDEO | CÓDIGO  | FUNCIÓN | ACABADO       | EMPAQUE | EMPAQUE | MAYOREO | MENUDEO |
|---------|---------|-----------------|---------|---------|---------|---------|---------|---------|---------------|---------|---------|---------|---------|
| L048CSB | Pasador | Cromo satinado  | Blister | 1       | \$145   | \$168   | L048LAB | Pasador | Latón antiguo | Blister | 1       | \$145   | \$168   |
| L048LBB | Pasador | Latón brillante | Blister | 1       | \$145   | \$168   |         |         |               |         |         |         |         |

**PASADORES DE SEGURIDAD PARA PUERTAS ABATIBLES**

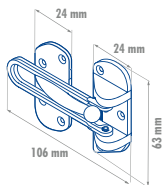

L044CSB



L044LBB



L044LAB

- Cuerpo zamac reforzado.

| CÓDIGO  | FUNCIÓN   | ACABADO         | EMPAQUE | EMPAQUE | MAYOREO | MENUDEO | CÓDIGO  | FUNCIÓN   | ACABADO       | EMPAQUE | EMPAQUE | MAYOREO | MENUDEO |
|---------|-----------|-----------------|---------|---------|---------|---------|---------|-----------|---------------|---------|---------|---------|---------|
| L044CSB | Seguridad | Cromo satinado  | Blister | 1       | \$119   | \$138   | L044LAB | Seguridad | Latón antiguo | Blister | 1       | \$119   | \$138   |
| L044LBB | Seguridad | Latón brillante | Blister | 1       | \$119   | \$138   |         |           |               |         |         |         |         |

## PASADORES DE SOBREPONER DE BARRA

### PASADORES DE SOBREPONER DE BARRA

LÍNEA RESIDENCIAL



L036NIB



L036LBB



L036D

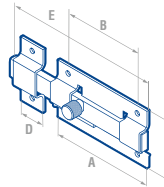

| Medida de | A   | B     | C  | D     | E  |
|-----------|-----|-------|----|-------|----|
| mm        | mm  | mm    | mm | mm    | mm |
| 5 cm      | 51  | 2.008 | 36 | 1.449 | 36 |
| 8 cm      | 75  | 2.953 | 56 | 2.205 | 42 |
| 12 cm     | 126 | 4.961 | 96 | 3.780 | 65 |

- Cuerpo fabricado en lámina de acero con refuerzo.
- Botón de seguridad moleteado con cuerda.

| CÓDIGO  | MEDIDA | ACABADO   | EMPAQUE   | MAYOREO | MENUDEO |
|---------|--------|-----------|-----------|---------|---------|
| L035NIB | 5 cm   | Niquelado | Blistér 1 | \$29    | \$34    |
| L036NIB | 8 cm   | Niquelado | Blistér 1 | \$56    | \$65    |
| L038NIB | 12 cm  | Niquelado | Blistér 1 | \$74    | \$86    |

| CÓDIGO  | MEDIDA | ACABADO         | EMPAQUE   | MAYOREO | MENUDEO |
|---------|--------|-----------------|-----------|---------|---------|
| L035LBB | 5 cm   | Latón brillante | Blistér 1 | \$29    | \$34    |
| L036LBB | 8 cm   | Latón brillante | Blistér 1 | \$56    | \$65    |
| L038LBB | 12 cm  | Latón brillante | Blistér 1 | \$74    | \$86    |

| CÓDIGO | MEDIDA | ACABADO | EMPAQUE   | MAYOREO | MENUDEO |
|--------|--------|---------|-----------|---------|---------|
| L035D  | 5 cm   | Dorado  | Blistér 1 | \$29    | \$34    |
| L036D  | 8 cm   | Dorado  | Blistér 1 | \$56    | \$65    |
| L038D  | 12 cm  | Dorado  | Blistér 1 | \$74    | \$86    |

## PORTACANDADOS

### PORTACANDADOS

LÍNEA RESIDENCIAL

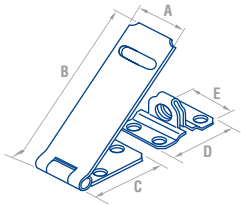

LPC412NIB



LPC412LBB

| MEDIDA DE | A  | B    | C   | D    | E  |
|-----------|----|------|-----|------|----|
| mm        | mm | mm   | mm  | mm   | mm |
| 1 3/4"    | 19 | 0.75 | 49  | 1.92 | 20 |
| 2 1/2"    | 25 | 1.00 | 63  | 2.49 | 31 |
| 3 1/4"    | 38 | 1.50 | 87  | 3.43 | 38 |
| 4 1/2"    | 38 | 1.50 | 115 | 4.56 | 37 |
| 6"        | 45 | 1.77 | 158 | 6.22 | 78 |

- Cuerpo fabricado en lámina de acero con refuerzos.
- Acabado resistente a la intemperie.

| CÓDIGO    | MEDIDA | ACABADO   | EMPAQUE   | MAYOREO | MENUDEO |
|-----------|--------|-----------|-----------|---------|---------|
| LPC134NIB | 1-3/4" | Niquelado | Blistér 1 | \$18    | \$21    |
| LPC212NIB | 2-1/2" | Niquelado | Blistér 1 | \$22    | \$26    |
| LPC314NIB | 3-1/4" | Niquelado | Blistér 1 | \$34    | \$39    |
| LPC412NIB | 4-1/2" | Niquelado | Blistér 1 | \$38    | \$44    |

| CÓDIGO    | MEDIDA | ACABADO         | EMPAQUE   | MAYOREO | MENUDEO |
|-----------|--------|-----------------|-----------|---------|---------|
| LPC134LBB | 1-3/4" | Latón brillante | Blistér 1 | \$20    | \$23    |
| LPC212LBB | 2-1/2" | Latón brillante | Blistér 1 | \$27    | \$31    |
| LPC314LBB | 3-1/4" | Latón brillante | Blistér 1 | \$41    | \$48    |
| LPC412LBB | 4-1/2" | Latón brillante | Blistér 1 | \$46    | \$53    |

## MIRILLAS

### MIRILLAS

LÍNEA RESIDENCIAL



LM200NSB



LM200LBB



LM200LAB

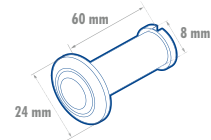

- Para puertas de 35 mm a 45 mm.
- Cuerpo de latón.
- Lente con ángulo de visibilidad de 200°.

| CÓDIGO   | ACABADO         | EMPAQUE   | MAYOREO | MENUDEO |
|----------|-----------------|-----------|---------|---------|
| LM200NSB | Níquel satinado | Blistér 6 | \$100   | \$116   |
| LM200LBB | Latón brillante | Blistér 6 | \$100   | \$116   |
| LM200LAB | Latón antiguo   | Blistér 6 | \$100   | \$116   |

## TOPES

### TOPE MAGNÉTICO PARA PUERTA

LÍNEA RESIDENCIAL

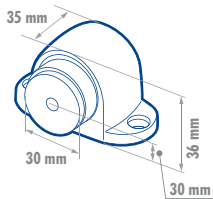

- Tope con resorte y de acción magnética que fija la puerta además de protegerla.
- Incluye tornillos y taquetes de instalación.

| CÓDIGO   | FUNCIÓN | ACABADO         | EMPAQUE   | MAYOREO | MENUDEO |
|----------|---------|-----------------|-----------|---------|---------|
| L1054LCS | De piso | Níquel satinado | Blistér 6 | \$100   | \$116   |

### TOPES TIPO CATARINA

LÍNEA RESIDENCIAL

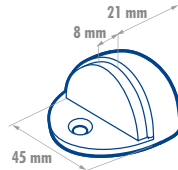

L054CSB



L054LBB



L054LAB

- Cuerpo de zamac.
- Refuerzo de hule para protección de la puerta.
- Incluye tornillo y taquete para instalación.

| CÓDIGO  | FUNCIÓN | ACABADO         | EMPAQUE | MAYOREO | MENUDEO |
|---------|---------|-----------------|---------|---------|---------|
| L054CSB | De piso | Cromo satinado  | 1       | \$48    | \$56    |
| L054LBB | De piso | Latón brillante | 1       | \$48    | \$56    |
| L054LAB | De piso | Latón antiguo   | 1       | \$48    | \$56    |

**TOPES**

**FIJAPUERTAS**

LÍNEA RESIDENCIAL 



L059CBB



L059LBB



L059LAB

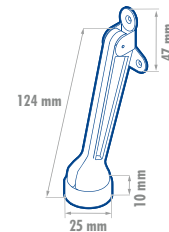

- Fabricado en zamac con punta de caucho antiderrapante.
- Incluye tornillo y taquete para instalación.

| CÓDIGO  | FUNCIÓN     | ACABADO        | EMPAQUE | MAYOREO | MENUDEO    | CÓDIGO  | FUNCIÓN     | ACABADO         | EMPAQUE | MAYOREO | MENUDEO    | CÓDIGO  | FUNCIÓN     | ACABADO       | EMPAQUE | MAYOREO | MENUDEO    |
|---------|-------------|----------------|---------|---------|------------|---------|-------------|-----------------|---------|---------|------------|---------|-------------|---------------|---------|---------|------------|
| L059CBB | Para puerta | Cromo satinado | Blistér | 1       | \$95 \$110 | L059LBB | Para puerta | Latón brillante | Blistér | 1       | \$95 \$110 | L059LAB | Para puerta | Latón antiguo | Blistér | 1       | \$95 \$110 |



**GUARDAPOLVOS**

**GUARDAPOLVOS AUTOMÁTICOS**

LÍNEA RESIDENCIAL 



**Sistema Abatible**

permite un mejor desplazamiento y aumenta el tiempo de vida de la puerta y el guardapolvo.



12GP



LGPA100A



LGPA100B



LGPA100N



LGPA100D



14GP

- Sistema que facilita la apertura de la puerta y evita el desgaste rápido de la goma.
- Evita la entrada de polvo, tierra, insectos, roedores y corrientes de aire.
- Perfil de aluminio y goma de PVC de alta resistencia.
- Fácil de recortar para instalación en puertas de menor dimensión.
- Para uso en puertas de ingreso, recámaras, patios, balcones, oficina, hogar, industria, etc.

**GRANEL**

| CÓDIGO   | LONGITUD | ACABADO  | MAYOREO | MENUDEO |
|----------|----------|----------|---------|---------|
| 12GP     | 90 cm    | Aluminio | \$115   | \$133   |
| LGPA100A | 100 cm   | Aluminio | \$135   | \$157   |
| LGPA100B | 100 cm   | Blanco   | \$115   | \$133   |
| LGPA100N | 100 cm   | Negro    | \$115   | \$133   |
| LGPA100D | 100 cm   | Dorado   | \$115   | \$133   |
| 14GP     | 100 cm   | Bronce   | \$115   | \$133   |

**GUARDAPOLVOS CLÁSICOS**

LÍNEA RESIDENCIAL 

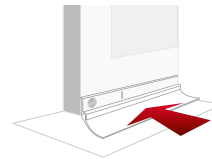

10GP



LGP100A



LGP100B



LGP100N



LGP100D

- Evita la entrada de polvo, tierra, insectos, roedores y corrientes de aire.
- Perfil de aluminio y goma de PVC de alta resistencia.
- Fácil de recortar para instalación en puertas de menor dimensión.
- Para uso en puertas de ingreso, recámaras, patios, balcones, oficina, hogar, industria, etc.

**GRANEL**

| CÓDIGO  | LONGITUD | ACABADO  | MAYOREO | MENUDEO |
|---------|----------|----------|---------|---------|
| 10GP    | 90 cm    | Aluminio | \$36    | \$42    |
| LGP100A | 100 cm   | Aluminio | \$38    | \$44    |
| LGP100B | 100 cm   | Blanco   | \$38    | \$44    |
| LGP100N | 100 cm   | Negro    | \$38    | \$44    |
| LGP100D | 100 cm   | Dorado   | \$38    | \$44    |

## BUZONES

### BUZONES

LÍNEA RESIDENCIAL 



10BZ



11BZ

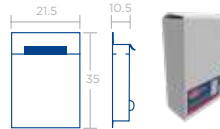

- Para empotrar en puertas de acero o soldar en rejas.
- Entrada amplia para sobres.
- Puerta abatible de recolección.
- Porta candado.
- Resistente a la intemperie.

| CÓDIGO | COLOR  | MEDIDA              | EMPAQUE | MAYOREO | MENUDEO |
|--------|--------|---------------------|---------|---------|---------|
| 10BZ   | Blanco | 21.5 x 35 x 10.5 cm | Caja 1  | \$280   | \$325   |

| CÓDIGO | COLOR | MEDIDA              | EMPAQUE | MAYOREO | MENUDEO |
|--------|-------|---------------------|---------|---------|---------|
| 11BZ   | Negro | 21.5 x 35 x 10.5 cm | Caja 1  | \$280   | \$325   |

## LETRAS Y NÚMEROS



### LETRAS DE 4" BOLD

LÍNEA RESIDENCIAL 



L70AC

L70BC

L70CC



| CÓDIGO | FUNCIÓN | ACABADO        | EMPAQUE   | MAYOREO | MENUDEO |
|--------|---------|----------------|-----------|---------|---------|
| L70AC  | Letra A | Cromo satinado | Blistér 5 | \$57    | \$66    |
| L70BC  | Letra B | Cromo satinado | Blistér 5 | \$57    | \$66    |
| L70CC  | Letra C | Cromo satinado | Blistér 5 | \$57    | \$66    |
| L70DC  | Letra D | Cromo satinado | Blistér 5 | \$57    | \$66    |

### LETRAS DE 4" SLIM

LÍNEA RESIDENCIAL 



L701ACS

L701BCS

L701CCS



L701ALB

L701BLB

L701CLB



| CÓDIGO  | FUNCIÓN | ACABADO        | EMPAQUE   | MAYOREO | MENUDEO |
|---------|---------|----------------|-----------|---------|---------|
| L701ACS | Letra A | Cromo satinado | Blistér 5 | \$52    | \$60    |
| L701BCS | Letra B | Cromo satinado | Blistér 5 | \$52    | \$60    |
| L701CCS | Letra C | Cromo satinado | Blistér 5 | \$52    | \$60    |
| L701DCS | Letra D | Cromo satinado | Blistér 5 | \$52    | \$60    |

| CÓDIGO  | FUNCIÓN | ACABADO         | EMPAQUE   | MAYOREO | MENUDEO |
|---------|---------|-----------------|-----------|---------|---------|
| L701ALB | Letra A | Latón brillante | Blistér 5 | \$42    | \$49    |
| L701BLB | Letra B | Latón brillante | Blistér 5 | \$42    | \$49    |
| L701CLB | Letra C | Latón brillante | Blistér 5 | \$42    | \$49    |
| L701DLB | Letra D | Latón brillante | Blistér 5 | \$42    | \$49    |

### NÚMEROS DE 4" BOLD

LÍNEA RESIDENCIAL 



L601C

L602C

L603C



| CÓDIGO                | FUNCIÓN  | EMPAQUE   | MAYOREO | MENUDEO |
|-----------------------|----------|-----------|---------|---------|
| <b>Cromo satinado</b> |          |           |         |         |
| L600C                 | Número 0 | Blistér 5 | \$57    | \$66    |
| L601C                 | Número 1 | Blistér 5 | \$57    | \$66    |
| L602C                 | Número 2 | Blistér 5 | \$57    | \$66    |
| L603C                 | Número 3 | Blistér 5 | \$57    | \$66    |
| L604C                 | Número 4 | Blistér 5 | \$57    | \$66    |
| L605C                 | Número 5 | Blistér 5 | \$57    | \$66    |
| L606C                 | Número 6 | Blistér 5 | \$57    | \$66    |
| L607C                 | Número 7 | Blistér 5 | \$57    | \$66    |
| L608C                 | Número 8 | Blistér 5 | \$57    | \$66    |
| L609C                 | Número 9 | Blistér 5 | \$57    | \$66    |

### NÚMEROS DE 4" SLIM

LÍNEA RESIDENCIAL 



L6801CS

L6802CS

L6803CS



L6801LB

L6802LB

L6803LB



| CÓDIGO                | FUNCIÓN  | EMPAQUE   | MAYOREO | MENUDEO |
|-----------------------|----------|-----------|---------|---------|
| <b>Cromo satinado</b> |          |           |         |         |
| L6800CS               | Número 0 | Blistér 5 | \$52    | \$60    |
| L6801CS               | Número 1 | Blistér 5 | \$52    | \$60    |
| L6802CS               | Número 2 | Blistér 5 | \$52    | \$60    |
| L6803CS               | Número 3 | Blistér 5 | \$52    | \$60    |
| L6804CS               | Número 4 | Blistér 5 | \$52    | \$60    |
| L6805CS               | Número 5 | Blistér 5 | \$52    | \$60    |
| L6806CS               | Número 6 | Blistér 5 | \$52    | \$60    |
| L6807CS               | Número 7 | Blistér 5 | \$52    | \$60    |
| L6808CS               | Número 8 | Blistér 5 | \$52    | \$60    |
| L6809CS               | Número 9 | Blistér 5 | \$52    | \$60    |

| CÓDIGO                 | FUNCIÓN  | EMPAQUE   | MAYOREO | MENUDEO |
|------------------------|----------|-----------|---------|---------|
| <b>Latón brillante</b> |          |           |         |         |
| L6800LB                | Número 0 | Blistér 5 | \$42    | \$49    |
| L6801LB                | Número 1 | Blistér 5 | \$42    | \$49    |
| L6802LB                | Número 2 | Blistér 5 | \$42    | \$49    |
| L6803LB                | Número 3 | Blistér 5 | \$42    | \$49    |
| L6804LB                | Número 4 | Blistér 5 | \$42    | \$49    |
| L6805LB                | Número 5 | Blistér 5 | \$42    | \$49    |
| L6806LB                | Número 6 | Blistér 5 | \$42    | \$49    |
| L6807LB                | Número 7 | Blistér 5 | \$42    | \$49    |
| L6808LB                | Número 8 | Blistér 5 | \$42    | \$49    |
| L6809LB                | Número 9 | Blistér 5 | \$42    | \$49    |

## CERRADURAS DE SOBREPONER ALTA SEGURIDAD

### Función

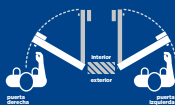

#### DETERMINA EL SENTIDO DE LA PUERTA

El sentido de apertura de las puertas se determina situándose en la parte exterior de la habitación de frente a la puerta y observando la posición de las bisagras, si las bisagras están colocadas en el lado derecho la puerta es derecha, mientras que si están colocadas en el lado izquierdo, será puerta izquierda.

#### SISTEMA INSTALA FÁCIL

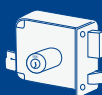

El cilindro exterior se encuentra unido al cuerpo de la cerradura, este sistema disminuye el tiempo de instalación, especialmente en instalaciones nuevas.

#### SISTEMA CLÁSICO



El cilindro exterior se encuentra separado del cuerpo principal, este sistema favorece la instalación para reemplazos en instalaciones viejas o actuales.

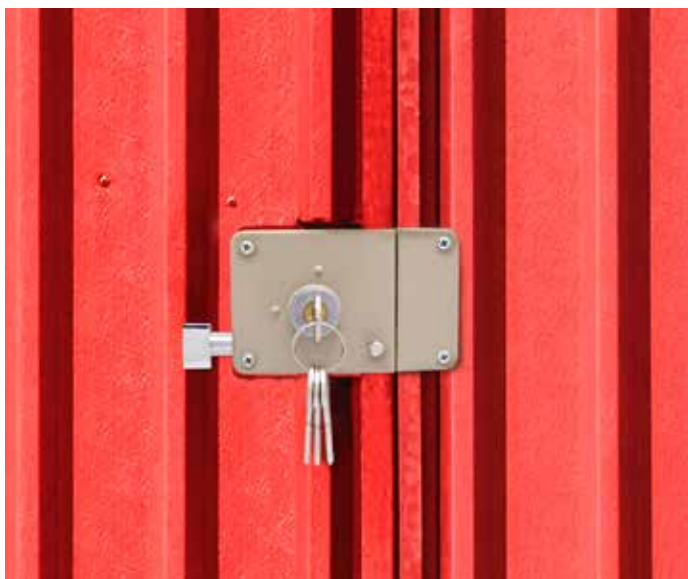

### CERRADURAS DE SOBREPONER ALTA SEGURIDAD, LLAVE ESTÁNDAR

LÍNEA COMERCIAL ALTA SEGURIDAD

\$ PVL

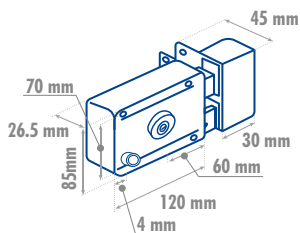

Cilindro y pestillo de latón sólido.

7 PERNOS 3 LLAVES ESTÁNDAR

- Cerradura de alta seguridad con dos bulones de acero y un picaporte.
- Incluye cadena reforzada para mayor seguridad.
- Máxima resistencia a la oxidación.
- Cilindro por ambos lados.

- Cuerpo y cilindro de latón por ambos lados.
- Para puertas de metal y madera.
- Puerta industrial de uso pesado.
- Interiores y exteriores.

| CÓDIGO | FUNCIÓN   | ACABADO   | EMPAQUE | MAYOREO | MINOREO     |
|--------|-----------|-----------|---------|---------|-------------|
| 10SP   | Derecha   | Gris mate | Caja    | 1       | \$569 \$660 |
| 11SP   | Izquierda | Gris mate | Caja    | 1       | \$569 \$660 |

### Función

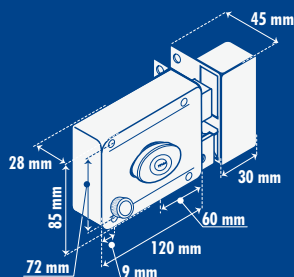

Caja y contra en acabado acero inoxidable resistente a la corrosión.

Accionamiento automático de bulones o ancla al cerrar la puerta.

Botón de seguridad para bloquear el picaporte reversible.

Cilindro fabricado en latón sólido 6 pernos de combinación tipo carrete más difícil de abrir con ganzúa.

### CERRADURA DE SOBREPONER ALTA SEGURIDAD 2 BULONES AUTOMÁTICA, LLAVE DE PUNTOS

LÍNEA COMERCIAL SEGURIDAD EXTREMA

\$ PVL



6 PERNOS 6 LLAVES DE PUNTOS

- Accionamiento automático al cerrar la puerta.
- Caja y contra en acabado acero inoxidable resistente a la corrosión.
- Botón de bloqueo.



| CÓDIGO     | FUNCIÓN | ACABADO    | EMPAQUE | MAYOREO | MINOREO     |
|------------|---------|------------|---------|---------|-------------|
| L7725ADBIN | Bulones | Inoxidable | Caja    | 1       | \$490 \$568 |

### CERRADURA DE SOBREPONER ALTA SEGURIDAD ANCLA AUTOMÁTICA, LLAVE DE PUNTOS

LÍNEA COMERCIAL SEGURIDAD EXTREMA

\$ PVL



6 PERNOS 6 LLAVES DE PUNTOS

- Accionamiento automático al cerrar la puerta.
- Caja y contra en acabado acero inoxidable resistente a la corrosión.
- Botón de bloqueo.



| CÓDIGO     | FUNCIÓN | ACABADO    | EMPAQUE | MAYOREO | MINOREO     |
|------------|---------|------------|---------|---------|-------------|
| L7725ATAIN | Ancla   | Inoxidable | Caja    | 1       | \$475 \$551 |



**CONFIANZA**  
SEGURA



## CERRADURAS DE SOBREPONER ALTA SEGURIDAD

### Función

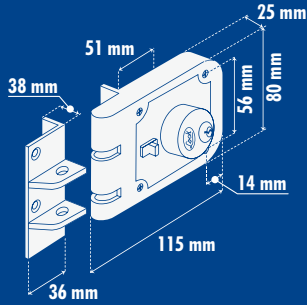

Caja y contra pintadas al 100% en interior y exterior con pintura electrostática

Cilindro fabricado en latón sólido 5 pernos de combinación más difícil de abrir con ganzúa.

Picaporte integrado tipo mordaza cierre de golpe vertical.

Botón de seguridad para bloquear las mordazas.

### CERRADURAS DE SOBREPONER PARA PUERTA CORREDIZA CILINDRO SENCILLO, LLAVE ESTÁNDAR

LÍNEA RESIDENCIAL ALTA SEGURIDAD

\$ PVL



L520DGS

5 PERNOS 3 LLAVES ESTÁNDAR

- Cilindro fabricado en latón.
- Cuerpo de hierro con base soldable.
- Picaporte integrado tipo mordaza con cierre de golpe vertical.
- Botón de bloqueo.



| CÓDIGO  | FUNCIÓN   | ACABADO                | EMPAQUE | MAYOREO | MENUDEO |
|---------|-----------|------------------------|---------|---------|---------|
| L520DGS | Derecha   | Pintura electrostática | Caja    | \$465   | \$539   |
| L520IGS | Izquierda | Pintura electrostática | Caja    | \$465   | \$539   |

### CERRADURAS PARA PUERTA CORREDIZA CILINDRO DOBLE, LLAVE ESTÁNDAR

LÍNEA RESIDENCIAL ALTA SEGURIDAD

\$ PVL



L530DGS

5 PERNOS 3 LLAVES ESTÁNDAR

- Cilindro fabricado en latón.
- Cuerpo de hierro con base soldable.
- Picaporte integrado tipo mordaza con cierre de golpe vertical.
- Botón de bloqueo.



| CÓDIGO  | FUNCIÓN   | ACABADO | EMPAQUE | MAYOREO | MENUDEO |
|---------|-----------|---------|---------|---------|---------|
| L530DGS | Derecha   | Gris    | Caja    | \$489   | \$567   |
| L530IGS | Izquierda | Gris    | Caja    | \$489   | \$567   |

## CERRADURAS DE SOBREPONER INSTALA FÁCIL

### CERRADURAS DE SOBREPONER DOS BULONES INSTALA FÁCIL, LLAVE ESTÁNDAR

LÍNEA RESIDENCIAL SEGURIDAD ESTÁNDAR 400 000 CICLOS DE VIDA FÁCIL DE INSTALAR

\$ PVL



5 PERNOS 2 LLAVES ESTÁNDAR

- Pernos de combinación.
- Dos bulones para mayor seguridad.
- Cilindro integrado.



| CÓDIGO | FUNCIÓN   | ACABADO                | EMPAQUE  | MAYOREO | MENUDEO |
|--------|-----------|------------------------|----------|---------|---------|
| 28CS   | Izquierda | Pintura electrostática | Bilister | \$350   | \$406   |
| 29CS   | Derecha   | Pintura electrostática | Bilister | \$350   | \$406   |
| 30CS   | Izquierda | Pintura electrostática | Caja     | \$330   | \$383   |
| 31CS   | Derecha   | Pintura electrostática | Caja     | \$330   | \$383   |

### CERRADURAS DE SOBREPONER INSTALA FÁCIL, LLAVE ESTÁNDAR

LÍNEA RESIDENCIAL SEGURIDAD ESTÁNDAR 400 000 CICLOS DE VIDA FÁCIL DE INSTALAR NÍQUEL SATINADO

\$ PVL



5 PERNOS 3 LLAVES ESTÁNDAR

- Acabado níquel satinado que incrementa la resistencia a la oxidación.
- Cilindro fabricado en latón sólido.
- Resortes y muelles de acero inoxidable anti-corrosión.



| CÓDIGO | FUNCIÓN   | ACABADO         | EMPAQUE  | MAYOREO | MENUDEO |
|--------|-----------|-----------------|----------|---------|---------|
| 32CS   | Derecha   | Níquel satinado | Bilister | \$210   | \$244   |
| 33CS   | Izquierda | Níquel satinado | Bilister | \$210   | \$244   |
| 34CS   | Derecha   | Níquel satinado | Caja     | \$185   | \$215   |
| 35CS   | Izquierda | Níquel satinado | Caja     | \$185   | \$215   |

**CERRADURAS DE SOBREPONER INSTALA FÁCIL**

**CERRADURAS DE SOBREPONER INSTALA FÁCIL, LLAVE TETRA**

\$ PVL

LÍNEA RESIDENCIAL ALTA SEGURIDAD   
 400 000 CICLOS DE VIDA FÁCIL DE INSTALAR



Cubre cilindro de acero inoxidable.

**10 PERNOS 3 LLAVES TETRA**

- Cubre cilindro de acero inoxidable.
- Cerrojo de dos pasos.
- Barrenos de sujeción iguales a otras marcas.



| CÓDIGO | FUNCIÓN   | ACABADO                | EMPAQUE   | MAYOREO | MENUDEO |
|--------|-----------|------------------------|-----------|---------|---------|
| 10CS   | Derecha   | Pintura electrostática | Blistér 1 | \$300   | \$348   |
| 11CS   | Izquierda | Pintura electrostática | Blistér 1 | \$300   | \$348   |
| 12CS   | Derecha   | Pintura electrostática | Caja 1    | \$289   | \$335   |
| 13CS   | Izquierda | Pintura electrostática | Caja 1    | \$289   | \$335   |

**CERRADURAS DE SOBREPONER INSTALA FÁCIL, LLAVE DE PUNTOS**

\$ PVL

LÍNEA RESIDENCIAL ALTA SEGURIDAD   
 400 000 CICLOS DE VIDA FÁCIL DE INSTALAR



Cubre cilindro de acero inoxidable.

**6 PERNOS 4 LLAVES DE PUNTOS**

- Cubre cilindro de acero inoxidable.
- Cerrojo de dos pasos.
- Barrenos de sujeción iguales a otras marcas.



| CÓDIGO | FUNCIÓN   | ACABADO                | EMPAQUE | MAYOREO | MENUDEO |
|--------|-----------|------------------------|---------|---------|---------|
| 14CS   | Derecha   | Pintura electrostática | Caja 1  | \$289   | \$335   |
| 15CS   | Izquierda | Pintura electrostática | Caja 1  | \$289   | \$335   |

**CERRADURAS DE SOBREPONER INSTALA FÁCIL, LLAVE ESTÁNDAR**

\$ PVL

LÍNEA RESIDENCIAL SEGURIDAD ESTÁNDAR   
 400 000 CICLOS DE VIDA FÁCIL DE INSTALAR

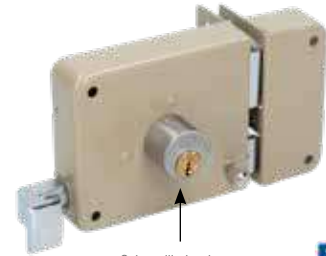

Cubre cilindro de acero inoxidable.

**5 PERNOS 3 LLAVES ESTÁNDAR**

- Cubre cilindro de acero inoxidable.
- Cerrojo de dos pasos.
- Barrenos de sujeción iguales a otras marcas.



| CÓDIGO | FUNCIÓN   | ACABADO                | EMPAQUE   | MAYOREO | MENUDEO |
|--------|-----------|------------------------|-----------|---------|---------|
| 16CS   | Derecha   | Pintura electrostática | Blistér 1 | \$190   | \$220   |
| 17CS   | Izquierda | Pintura electrostática | Blistér 1 | \$190   | \$220   |
| 18CS   | Derecha   | Pintura electrostática | Caja 1    | \$175   | \$203   |
| 19CS   | Izquierda | Pintura electrostática | Caja 1    | \$175   | \$203   |

**CERRADURAS DE SOBREPONER CLÁSICAS**

**Función**

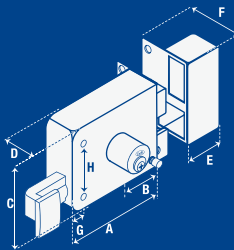

|   | mm | pulg |
|---|----|------|
| A | 97 | 3.82 |
| B | 47 | 1.85 |
| C | 83 | 3.27 |
| D | 25 | 0.98 |
| E | 37 | 1.46 |
| F | 47 | 1.85 |
| G | 9  | 0.35 |
| H | 66 | 2.60 |

Barrenos de sujeción iguales a los de otras marcas, lo cual facilitan su reposición e instalación.

Cilindro fabricado en latón sólido.

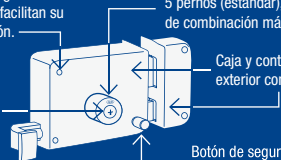

5 pernos (estándar), 9 pernos (tetra) y 9 pernos (puntos) de combinación más difícil de abrir con ganzá. Caja y contra pintadas al 100% en interior y exterior con pintura electrostática.

Botón de seguridad para bloquear el picaporte reversible.

**CERRADURAS DE SOBREPONER CLÁSICAS, LLAVE TETRA**

\$ PVL

LÍNEA RESIDENCIAL ALTA SEGURIDAD 400 000 CICLOS DE VIDA

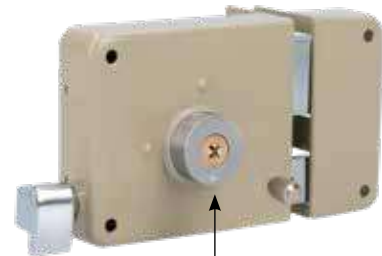

Cubre cilindro de acero inoxidable.

**10 PERNOS 3 LLAVES TETRA**

- Cubre cilindro de acero inoxidable.
- Cerrojo de dos pasos.
- Barrenos de sujeción iguales a otras marcas.



| CÓDIGO | FUNCIÓN   | ACABADO                | EMPAQUE | MAYOREO | MENUDEO |
|--------|-----------|------------------------|---------|---------|---------|
| 20CS   | Derecha   | Pintura electrostática | Caja 1  | \$289   | \$335   |
| 21CS   | Izquierda | Pintura electrostática | Caja 1  | \$289   | \$335   |



**¡SIEMPRE DURAN!**





## CERRADURAS DE SOBREPONER CLÁSICAS

### CERRADURAS DE SOBREPONER CLÁSICAS, LLAVE DE PUNTOS

LÍNEA RESIDENCIAL



ALTA SEGURIDAD



400 000 CICLOS DE VIDA



\$ PVL

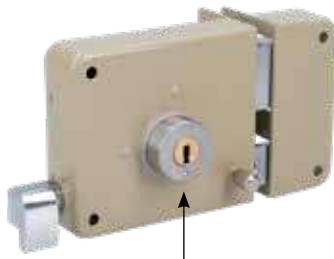

Cubre cilindro de acero inoxidable.

8 PERNOS 4 LLAVES DE PUNTOS

- Cubre cilindro de acero inoxidable.
- Cerrojo de dos pasos.
- Barrenos de sujeción iguales a otras marcas.



| CÓDIGO | FUNCIÓN   | ACABADO                | EMPAQUE | 📦 | MAYOREO | MENUDEO |
|--------|-----------|------------------------|---------|---|---------|---------|
| 22CS   | Derecha   | Pintura electrostática | Caja    | 1 | \$289   | \$335   |
| 23CS   | Izquierda | Pintura electrostática | Caja    | 1 | \$289   | \$335   |

### CERRADURAS DE SOBREPONER CLÁSICA, LLAVE ESTÁNDAR

LÍNEA RESIDENCIAL



SEGURIDAD ESTÁNDAR



400 000 CICLOS DE VIDA



\$ PVL

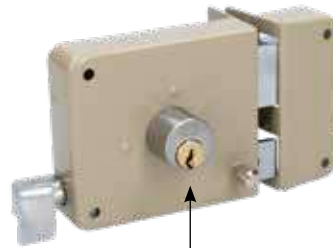

Cubre cilindro de acero inoxidable.



5 PERNOS 3 LLAVES ESTÁNDAR

- Cubre cilindro de acero inoxidable.
- Cerrojo de dos pasos.
- Barrenos de sujeción iguales a otras marcas.



| CÓDIGO | FUNCIÓN   | ACABADO                | EMPAQUE | 📦 | MAYOREO | MENUDEO |
|--------|-----------|------------------------|---------|---|---------|---------|
| 24CS   | Derecha   | Pintura electrostática | Blistar | 1 | \$190   | \$220   |
| 25CS   | Izquierda | Pintura electrostática | Blistar | 1 | \$190   | \$220   |
| 26CS   | Derecha   | Pintura electrostática | Caja    | 1 | \$175   | \$203   |
| 27CS   | Izquierda | Pintura electrostática | Caja    | 1 | \$175   | \$203   |

### EXHIBIDOR PARA MOSTRADOR CON CERRADURAS DE SOBREPONER Y BARRA

4 PIEZAS



Fronte



Vuelta

• Contenido página 61

| CÓDIGO | MEDIDA          | 📦 | MAYOREO | MENUDEO |
|--------|-----------------|---|---------|---------|
| LES    | 35 x 36 x 15 cm | 1 | \$1,360 | \$1,578 |

**Lock** Siempre seguro

**IMPECABLE**  
SEGURIDAD



**CONTRAS ELÉCTRICAS**

**CONTRAS ELÉCTRICAS CON BOBINA**

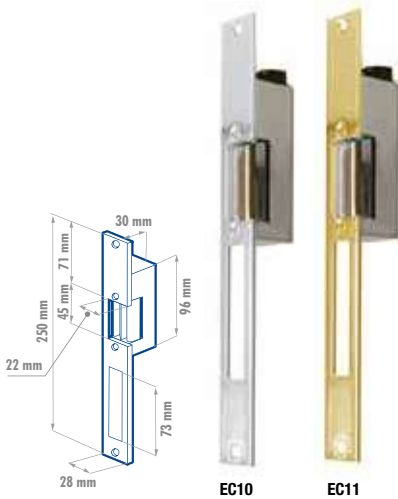

**CONTRAS ELÉCTRICAS**

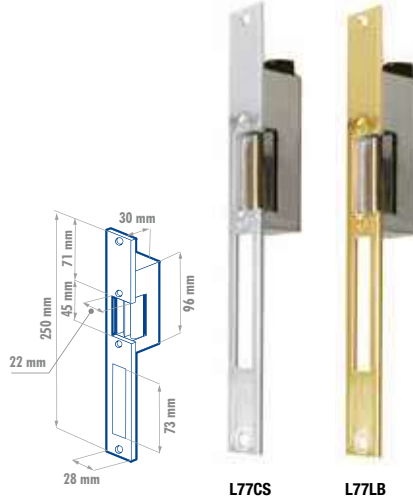

**JALADERAS SOBREPONER**

**JALADERAS DECORATIVAS PARA CERRADURA DE SOBREPONER**

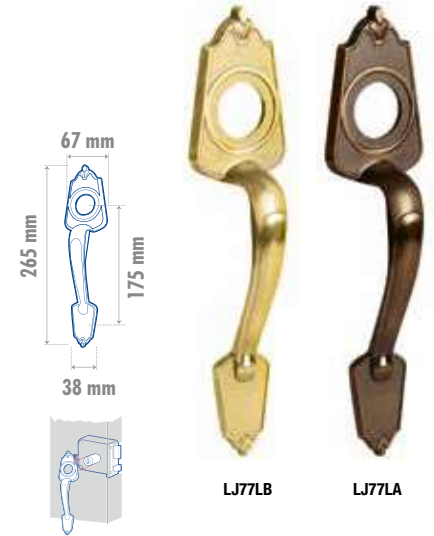

- No necesita transformador.
- Lista para instalar.

- Para control de accesos a distancia.
- Reversible.
- Adaptable a cerraduras de sobreponer o de embutir.
- Alimentación de corriente 127 V C.A.



- Para control de accesos a distancia.
- Reversible.
- Adaptable a cerraduras de sobreponer o de embutir.
- Trabaja con un transformador de 12 V. (No incluido).



- Cuerpo de zamac.



| CÓDIGO                 | FUNCIÓN    | EMPAQUE | MAYOREO | MENUDEO |
|------------------------|------------|---------|---------|---------|
| <b>Cromo satinado</b>  |            |         |         |         |
| EC10                   | Con bobina | Caja    | 1 \$569 | \$660   |
| <b>Latón brillante</b> |            |         |         |         |
| EC11                   | Con bobina | Caja    | 1 \$569 | \$660   |

| CÓDIGO                 | FUNCIÓN          | EMPAQUE | MAYOREO | MENUDEO |
|------------------------|------------------|---------|---------|---------|
| <b>Cromo satinado</b>  |                  |         |         |         |
| L77CS                  | Contra eléctrica | Caja    | 1 \$540 | \$626   |
| <b>Latón brillante</b> |                  |         |         |         |
| L77LB                  | Contra eléctrica | Caja    | 1 \$540 | \$626   |

| CÓDIGO                 | FUNCIÓN  | EMPAQUE | MAYOREO | MENUDEO |
|------------------------|----------|---------|---------|---------|
| <b>Latón brillante</b> |          |         |         |         |
| LJ77LB                 | Jaladera | Caja    | 1 \$145 | \$168   |
| <b>Latón antiguo</b>   |          |         |         |         |
| LJ77LA                 | Jaladera | Caja    | 1 \$145 | \$168   |



**SEGURO  
SIEMPRE**

## CERRADURAS DE BARRA

### Identificación del sentido de la puerta

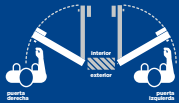

#### CERRADURA DE BARRA FIJA

El pasador sólo puede ser accionado por medio de la llave para cerrar o abrir.



#### CERRADURA DE BARRA LIBRE

El pasador se puede mover manualmente para abrir o cerrar una vez que se gire con la llave 360° en posición abierto o cerrado. Gire de regreso la llave otros 360° para bloquear el pasador.



El sentido de apertura de las puertas se determina situándose en la parte exterior de la habitación de frente a la puerta y observando la posición de las bisagras, si las bisagras están colocadas en el lado derecho la puerta es derecha, mientras que si están colocadas en el lado izquierdo, será puerta izquierda.

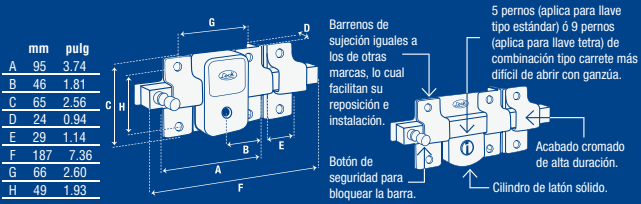

### CERRADURAS DE BARRA LIBRE, LLAVE TETRA

LÍNEA RESIDENCIAL ALTA SEGURIDAD 400 000 CICLOS DE VIDA

PVL



L590DCB

9 PERNOS 3 LLAVES TETRA

| CÓDIGO  | FUNCIÓN   | ACABADO         | EMPAQUE | MAYOREO | MENUDEO |
|---------|-----------|-----------------|---------|---------|---------|
| L590DCB | Derecha   | Cromo brillante | 1       | \$259   | \$300   |
| L590ICB | Izquierda | Cromo brillante | 1       | \$259   | \$300   |

### CERRADURAS DE BARRA FIJA, LLAVE TETRA

LÍNEA RESIDENCIAL ALTA SEGURIDAD 400 000 CICLOS DE VIDA

PVL



L580ICBB

9 PERNOS 3 LLAVES TETRA

| CÓDIGO   | FUNCIÓN   | ACABADO         | EMPAQUE  | EMPAQUE | MAYOREO | MENUDEO |
|----------|-----------|-----------------|----------|---------|---------|---------|
| L580DCBB | Derecha   | Cromo brillante | Blisters | 1       | \$279   | \$324   |
| L580ICBB | Izquierda | Cromo brillante | Blisters | 1       | \$279   | \$324   |
| L580DCB  | Derecha   | Cromo brillante | Caja     | 1       | \$259   | \$300   |
| L580ICB  | Izquierda | Cromo brillante | Caja     | 1       | \$259   | \$300   |

### CERRADURAS DE BARRA LIBRE, LLAVE ESTÁNDAR

LÍNEA RESIDENCIAL SEGURIDAD ESTÁNDAR 400 000 CICLOS DE VIDA

PVL

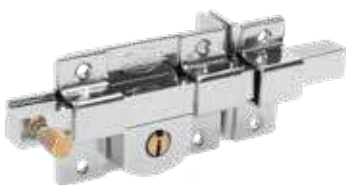

L570DCB

6 PERNOS 2 LLAVES ESTÁNDAR

| CÓDIGO   | FUNCIÓN   | ACABADO         | EMPAQUE  | MAYOREO | MENUDEO |       |
|----------|-----------|-----------------|----------|---------|---------|-------|
| L570DCBB | Derecha   | Cromo brillante | Blisters | 1       | \$235   | \$273 |
| L570ICBB | Izquierda | Cromo brillante | Blisters | 1       | \$235   | \$273 |
| L570DCB  | Derecha   | Cromo brillante | Caja     | 1       | \$205   | \$238 |
| L570ICB  | Izquierda | Cromo brillante | Caja     | 1       | \$205   | \$238 |

### CERRADURAS DE BARRA FIJA, LLAVE ESTÁNDAR

LÍNEA RESIDENCIAL SEGURIDAD ESTÁNDAR 400 000 CICLOS DE VIDA

PVL



L560ICBB

6 PERNOS 2 LLAVES ESTÁNDAR

| CÓDIGO   | FUNCIÓN   | ACABADO         | EMPAQUE  | MAYOREO | MENUDEO |       |
|----------|-----------|-----------------|----------|---------|---------|-------|
| L560DCBB | Derecha   | Cromo brillante | Blisters | 1       | \$235   | \$273 |
| L560ICBB | Izquierda | Cromo brillante | Blisters | 1       | \$235   | \$273 |
| L560DCB  | Derecha   | Cromo brillante | Caja     | 1       | \$205   | \$238 |
| L560ICB  | Izquierda | Cromo brillante | Caja     | 1       | \$205   | \$238 |

## CERRADURAS DE BARRA

### CERRADURAS DE BARRA LIBRE LLAVE ESTÁNDAR Prolok

LÍNEA RESIDENCIAL



SEGURIDAD ESTÁNDAR



200 000 CICLOS DE VIDA



\$ PVL

«NUEVO»



6 PERNOS 2 LLAVES ESTÁNDAR

- Cilindro fabricado en latón sólido.
- Mecanismo accionado con llave por ambos lados.
- Cerradura soldable o atomizable.
- Cilindro de combinación de 5 pernos tipo carrete para mayor protección.



15CRP



| CÓDIGO | FUNCIÓN   | ACABADO         | EMPAQUE | ✓ | MAYOREO | MENUDEO |
|--------|-----------|-----------------|---------|---|---------|---------|
| 15CRP  | Derecha   | Cromo brillante | Caja    | 1 | \$189   | \$219   |
| 14CRP  | Izquierda | Cromo brillante | Caja    | 1 | \$189   | \$219   |

### CERRADURAS DE BARRA FIJA LLAVE ESTÁNDAR Prolok

LÍNEA RESIDENCIAL



SEGURIDAD ESTÁNDAR



200 000 CICLOS DE VIDA



\$ PVL

«NUEVO»



6 PERNOS 2 LLAVES ESTÁNDAR

- Cilindro fabricado en latón sólido.
- Mecanismo accionado con llave por ambos lados.
- Cerradura soldable o atomizable.
- Cilindro de combinación de 5 pernos tipo carrete para mayor protección.



11CRP



| CÓDIGO | FUNCIÓN   | ACABADO         | EMPAQUE | ✓ | MAYOREO | MENUDEO |
|--------|-----------|-----------------|---------|---|---------|---------|
| 11CRP  | Derecha   | Cromo brillante | Caja    | 1 | \$189   | \$219   |
| 10CRP  | Izquierda | Cromo brillante | Caja    | 1 | \$189   | \$219   |

## CERRADURA PARA CORTINA

### CERRADURA PARA CORTINA BARRA LIBRE, LLAVE ESTÁNDAR

LÍNEA COMERCIAL



SEGURIDAD ESTÁNDAR



Cilindro de latón sólido.

5 PERNOS 2 LLAVES ESTÁNDAR

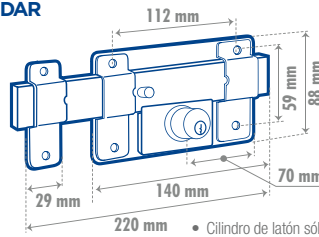

- Tope de seguridad interior.
- 5 pernos de combinación tipo carrete más difícil de abrir con ganza.
- Cerrojo de acero sólido 2 pasos hacia derecha o izquierda (L510GS).
- Barrenos de sujeción iguales a los de otras marcas, lo cual facilitan su reposición e instalación.

- Cilindro de latón sólido.
- Cerrojo de dos pasos.
- Barrenos de sujeción iguales a otras marcas.
- Tope de seguridad interior.



| CÓDIGO | FUNCIÓN       | ACABADO                | EMPAQUE | ✓ | MAYOREO | MENUDEO |
|--------|---------------|------------------------|---------|---|---------|---------|
| L510GS | Doble cerrojo | Pintura electrostática | Caja    | 1 | \$415   | \$481   |

## CERRADURAS PARA PUERTAS DE ALUMINIO



### CERRADURAS DE ALUMINIO LÍNEA EURO

LÍNEA RESIDENCIAL



SEGURIDAD ESTÁNDAR



13CL



10CL



11CL



12CL

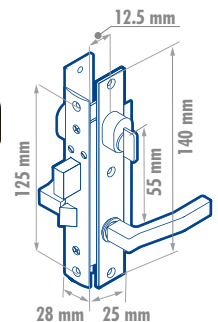

5 PERNOS 2 LLAVES ESTÁNDAR

- Cerrojo operado con llave por ambos lados.
- Para puertas abatibles.

| CÓDIGO | FUNCIÓN        | EMPAQUE | ✓    | MAYOREO | MENUDEO | CÓDIGO | FUNCIÓN | EMPAQUE        | ✓      | MAYOREO | MENUDEO | CÓDIGO | FUNCIÓN | EMPAQUE | ✓              | MAYOREO | MENUDEO |   |       |       |
|--------|----------------|---------|------|---------|---------|--------|---------|----------------|--------|---------|---------|--------|---------|---------|----------------|---------|---------|---|-------|-------|
| 13CL   | Doble cilindro | Gris    | Caja | 1       | \$519   | \$602  | 10CL    | Doble cilindro | Blanco | Caja    | 1       | \$519  | \$602   | 11CL    | Doble cilindro | Negro   | Caja    | 1 | \$519 | \$602 |
|        |                |         |      |         |         |        |         |                |        |         |         |        |         |         |                |         |         |   |       |       |

## CERRADURAS PARA PUERTAS DE ALUMINIO

### CERRADURAS DE ALUMINIO LÍNEA CLÁSICA

LÍNEA RESIDENCIAL  SEGURIDAD ESTÁNDAR 

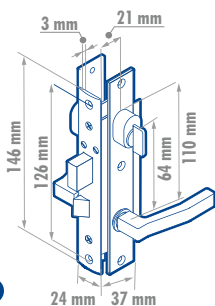

 5 PERNOS  2 LLAVES ESTÁNDAR

- Cerrojo operado con llave por ambos lados.
- Para puertas abatibles.



| CÓDIGO | FUNCIÓN           | ACABADO | EMPAQUE | 🔒 | MAYOREO | MENUDEO | CÓDIGO | FUNCIÓN           | ACABADO | EMPAQUE | 🔒 | MAYOREO | MENUDEO | CÓDIGO | FUNCIÓN           | ACABADO | EMPAQUE | 🔒 | MAYOREO | MENUDEO |      |                |      |      |   |       |       |
|--------|-------------------|---------|---------|---|---------|---------|--------|-------------------|---------|---------|---|---------|---------|--------|-------------------|---------|---------|---|---------|---------|------|----------------|------|------|---|-------|-------|
| 14CL   | Cilindro-mariposa | Gris    | Caja    | 1 | \$509   | \$590   | 16CL   | Cilindro-mariposa | Blanco  | Caja    | 1 | \$509   | \$590   | 19CL   | Cilindro-mariposa | Negro   | Caja    | 1 | \$509   | \$590   | 18CL | Doble cilindro | Café | Caja | 1 | \$509 | \$590 |
| 15CL   | Doble cilindro    | Gris    | Caja    | 1 | \$509   | \$590   | 17CL   | Doble cilindro    | Blanco  | Caja    | 1 | \$509   | \$590   | 20CL   | Doble cilindro    | Negro   | Caja    | 1 | \$509   | \$590   |      |                |      |      |   |       |       |

### CERRADURAS DE ALUMINIO COMERCIALES

LÍNEA COMERCIAL  SEGURIDAD ESTÁNDAR 

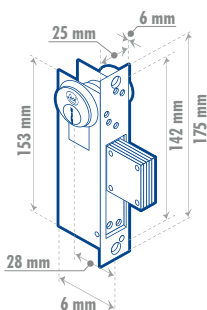

- Para puertas abatibles

- Para puertas corredizas y abatibles



 5 PERNOS  2 LLAVES ESTÁNDAR

| CÓDIGO    | TAMAÑO | ACABADO  | EMPAQUE | 🔒 | MAYOREO | MENUDEO | CÓDIGO    | TAMAÑO | ACABADO  | EMPAQUE | 🔒 | MAYOREO | MENUDEO |
|-----------|--------|----------|---------|---|---------|---------|-----------|--------|----------|---------|---|---------|---------|
| De paleta |        |          |         |   |         |         | De gancho |        |          |         |   |         |         |
| 21CL      | 28 mm  | Aluminio | Caja    | 1 | \$539   | \$625   | 22CL      | 28 mm  | Aluminio | Caja    | 1 | \$539   | \$625   |
| 23CL      | 24 mm  | Aluminio | Caja    | 1 | \$539   | \$625   | 24CL      | 24 mm  | Aluminio | Caja    | 1 | \$539   | \$625   |

 Siempre seguro

**SIEMPRE**  
RESISTE



## CERRADURAS PARA MUEBLE

### CERRADURAS PARA MUEBLE OVALADAS

LÍNEA COMERCIAL SEGURIDAD ESTÁNDAR

Cerrojo de acción de cierre vertical.  
Cilindro de latón sólido de alta precisión con 4 pernos.

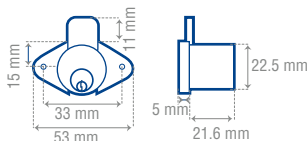

11CM



12CM

**4 PERNOS 2 LLAVES ESTÁNDAR**

- Para uso en cajones de archiveros, escritorios y muebles.
- Para utilizarse en muebles de madera y metálicos.

| CÓDIGO | FUNCIÓN | ACABADO         | EMPAQUE | 📦 | MAYOREO | MENUDEO |
|--------|---------|-----------------|---------|---|---------|---------|
| 11CM   | Paleta  | Cromo brillante | Blister | 1 | \$54    | \$63    |
| 12CM   | Paleta  | Latón brillante | Blister | 1 | \$54    | \$63    |

### CERRADURAS PARA PUERTA CORREDIZA

LÍNEA COMERCIAL SEGURIDAD ESTÁNDAR

Cerrojo tipo botón de acción vertical.

Cilindro de latón sólido de alta precisión con 4 pernos.

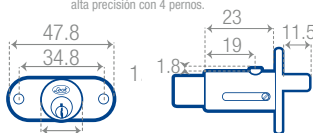

22CM



23CM

**4 PERNOS 2 LLAVES ESTÁNDAR**

- Para uso en closets, balcones y ventanas.
- Para utilizarse en muebles de madera o metálicos.
- Cerrojo tipo botón de acción vertical.

| CÓDIGO | FUNCIÓN   | ACABADO         | EMPAQUE | 📦 | MAYOREO | MENUDEO |
|--------|-----------|-----------------|---------|---|---------|---------|
| 22CM   | Corrediza | Cromo brillante | Blister | 1 | \$77    | \$89    |
| 23CM   | Corrediza | Latón brillante | Blister | 1 | \$77    | \$89    |

### CERRADURA TUBULAR

LÍNEA COMERCIAL ALTA SEGURIDAD

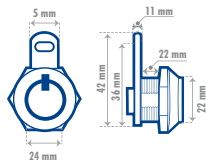

**7 PERNOS 2 LLAVES TUBULARES**

- Cuerpo de 16 mm de largo.
- Para uso en gabinetes, buzones y lockers.

| CÓDIGO    | FUNCIÓN | ACABADO         | EMPAQUE | 📦 | MAYOREO | MENUDEO |
|-----------|---------|-----------------|---------|---|---------|---------|
| L050TPCBB | Paleta  | Cromo brillante | Blister | 1 | \$165   | \$191   |

### CERRADURAS PARA MUEBLE CUADRADAS

LÍNEA COMERCIAL SEGURIDAD ESTÁNDAR

Cilindro con cuerpo de 27.1 mm ó 36 mm.  
Cerrojo de acción horizontal.  
Cilindro de latón sólido de alta precisión con 5 pernos.

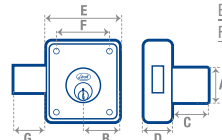

|   | mm | 14CM | 16CM |
|---|----|------|------|
| A |    | 21.8 | 22.5 |
| B |    | 23   | 22   |
| C |    | 28   | 15   |
| D |    | 14.3 | 14.3 |
| E |    | 45   | 45   |
| F |    | 34   | 33   |



14CM



15CM

**5 PERNOS 2 LLAVES ESTÁNDAR**

- Longitud de cilindro corto 29 mm.
- Longitud de cilindro largo 36 mm.
- Para uso en muebles, cajas de camiones y camionetas con puertas de abatir, closets, balcones y ventanas.
- Para utilizarse en muebles de madera o metálicos.
- Cerrojo que permite accionarse a ambos lados.

| CÓDIGO | FUNCIÓN      | ACABADO         | EMPAQUE | 📦 | MAYOREO | MENUDEO |
|--------|--------------|-----------------|---------|---|---------|---------|
| 14CM   | Paleta corta | Cromo brillante | Blister | 1 | \$100   | \$116   |
| 16CM   | Paleta larga | Cromo brillante | Blister | 1 | \$105   | \$122   |
| 15CM   | Paleta corta | Latón brillante | Blister | 1 | \$100   | \$116   |
| 17CM   | Paleta larga | Latón brillante | Blister | 1 | \$105   | \$122   |

### CERRADURA PARA VITRINA

LÍNEA COMERCIAL SEGURIDAD ESTÁNDAR

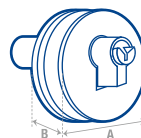

**4 PERNOS 2 LLAVES ESTÁNDAR**

- Para uso en vitrinas y aparadores con puertas corredizas.
- Para utilizarse en puertas de vidrio o acrílico.
- Protecciones de caucho.

| CÓDIGO | FUNCIÓN | ACABADO         | EMPAQUE | 📦 | MAYOREO | MENUDEO |
|--------|---------|-----------------|---------|---|---------|---------|
| 26CM   | Vitrina | Cromo brillante | Blister | 1 | \$115   | \$133   |

\$ PVL

## CERRADURA PARA MUEBLE

### CERRADURA PARA MUEBLE CUADRADA **Prolok**

\$ PVL

LÍNEA COMERCIAL  SEGURIDAD ESTÁNDAR 

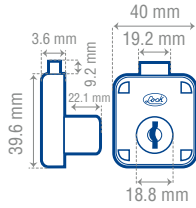
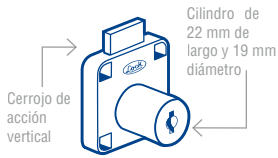

 5 PERNOS  2 LLAVES ESTÁNDAR

- Para uso en cajones y muebles de oficina.
- Para utilizarse en muebles de madera o metálicos.

| CÓDIGO | FUNCIÓN               | ACABADO | 1 | MAYOREO | MENUDEO |
|--------|-----------------------|---------|---|---------|---------|
| 12CMP  | Cajón llave de teclas | Negro   | 1 | \$80    | \$93    |



**Lock** Siempre seguro

**SEGURO SIEMPRE**

## PASADORES PARA HERRERÍA

### PASADORES TIPO MAUSER

LÍNEA RESIDENCIAL 

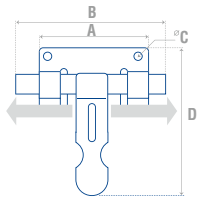
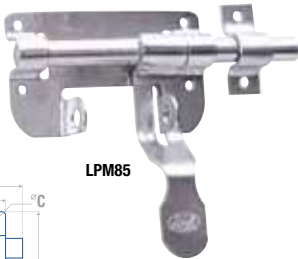

| CÓDIGO | A   | B  | C  | D   |
|--------|-----|----|----|-----|
|        | mm  | mm | mm | mm  |
| LPM85  | 87  | 15 | 5  | 89  |
| LPM100 | 105 | 24 | 5  | 113 |
| LPM130 | 130 | 28 | 6  | 148 |
| LPM145 | 146 | 28 | 6  | 148 |

- De fácil instalación con tornillos, remaches o soldadura.
- Abre-cierra en 2 pasos.
- Para instalación en puerta izquierda o derecha.
- Cuerpo troquelado en una sola pieza.
- Barra de acero al carbón.
- Placa calibre 14.
- Doble ceja barrenada para candado.

GRANEL

| CÓDIGO | MEDIDA  | 1 | MAYOREO | MENUDEO |
|--------|---------|---|---------|---------|
| LPM85  | 8.5 cm  | 5 | \$22    | \$26    |
| LPM100 | 10 cm   | 5 | \$34    | \$39    |
| LPM130 | 13 cm   | 5 | \$60    | \$70    |
| LPM145 | 14.5 cm | 5 | \$65    | \$75    |

### PASADORES PARA VENTANA

LÍNEA RESIDENCIAL 



PAVEC1

- Cuerpo fabricado en zamac, contra para un mejor cierre.
- Pasador para ventanas abatibles.

GRANEL

| CÓDIGO | ACABADO            | MEDIDA           | 1  | MAYOREO | MENUDEO |
|--------|--------------------|------------------|----|---------|---------|
| PAVEN1 | Natural sin contra | 7.3 x 1.6 x 4 cm | 10 | \$52    | \$60    |
| PAVEN2 | Natural con contra | 7.3 x 1.6 x 4 cm | 10 | \$63    | \$73    |
| PAVEC1 | Cromada sin contra | 7.5 x 1.6 x 4 cm | 10 | \$58    | \$67    |
| PAVEC2 | Cromada con contra | 7.5 x 1.6 x 4 cm | 10 | \$69    | \$80    |

### PASADOR OCULTO PARA PUERTA Y VENTANA

LÍNEA RESIDENCIAL 



- Cuerpo de lámina calibre 14, birlo redondo 1018 3/8, barra rosca para ajuste de mecanismo.
- Para fijar en puertas y ventanas de herrería.
- Acabado galvanizado.

GRANEL

| CÓDIGO | MEDIDA        | 1  | MAYOREO | MENUDEO |
|--------|---------------|----|---------|---------|
| PAOC   | 33.2 x 2.8 cm | 10 | \$84    | \$97    |

## MANIJA PARA VENTANA

### MANIJA PARA VENTANA TIPO PERICO

LÍNEA RESIDENCIAL 



- Cuerpo de lámina calibre 14, perno remachado que brinda una mayor resistencia.
- Para asegurar el cierre de ventanas corredizas.
- Galvanizado.

GRANEL

| CÓDIGO | MEDIDA              | 1  | MAYOREO | MENUDEO |
|--------|---------------------|----|---------|---------|
| MAVEP  | 12.6 x 1.3 x 4.8 cm | 10 | \$16    | \$19    |

## PICAPORTES

### PICAPORTES

LÍNEA RESIDENCIAL 

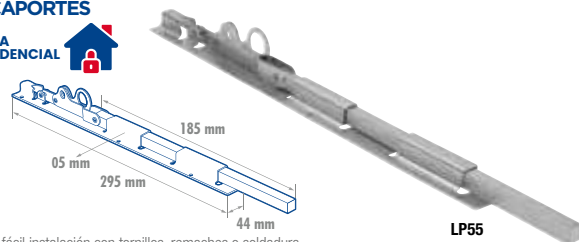

- De fácil instalación con tornillos, remaches o soldadura.
- Mecanismo de palanca para abrir y cerrar.
- Con orificio para candado cuerpo troquelado en una sola pieza.
- Placa de acero calibre 14.
- Barra cuadrada sólida de 1/2" de acero.
- Para uso en: portones, rejas, puertas, ventanas, ventanales, etc.

GRANEL

| CÓDIGO | MEDIDA | 1 | MAYOREO | MENUDEO |
|--------|--------|---|---------|---------|
| LP30   | 30 cm  | 5 | \$78    | \$90    |
| LP40   | 40 cm  | 5 | \$90    | \$104   |
| LP55   | 55 cm  | 5 | \$125   | \$145   |

**CARRETIILLAS**

**CARRETIILLAS PARA PORTÓN**

LÍNEA RESIDENCIAL

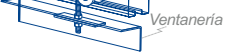

|        | Ruedas diámetro | Balines | Cuerpo | Placa calibre | Tuerca | Tornillo        |
|--------|-----------------|---------|--------|---------------|--------|-----------------|
| LPP500 | 1 7/8"          | 3/16"   | 3/4"   | 12            | 3/8"   | 3/8" x 3 11/16" |
| LCP300 | 15/16"          | 1/8"    | 5/8"   | 14            | 5/16"  | 5/16" x 2 3/16" |

- Rueda de acero con balines.
- Cuerpo de acero cuadrado.
- Placa de acero al carbón.
- Tuerca y tornillo de acero al carbón con cabeza hexagonal.

**GRANEL**

| CÓDIGO | CAPACIDAD DE CARGA | ⊞  | MAYOREO | MENUDEO |
|--------|--------------------|----|---------|---------|
| LCP300 | 300 kg             | 10 | \$75    | \$87    |
| LCP500 | 500 kg             | 10 | \$189   | \$219   |

**CARRETIILLA PARA VENTANA**

LÍNEA RESIDENCIAL

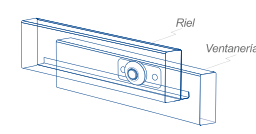

|       | Diámetro | Balines | Calibre | Perforación |
|-------|----------|---------|---------|-------------|
| LCV20 | 7/8"     | 1/8"    | 14      | 3/16"       |

- Rueda de acero de 7/8" de diámetro con balines de acero.
- Perforaciones de 3/16" para fijarse a la ventana.
- Cuerpo de lámina calibre 14 acero al carbón.

**GRANEL**

| CÓDIGO | CAPACIDAD DE CARGA | ⊞  | MAYOREO | MENUDEO |
|--------|--------------------|----|---------|---------|
| LCV20  | 20 kg              | 10 | \$8.70  | \$10    |

**BISAGRAS DE ACERO PARA HERRERÍA**

**BISAGRAS TUBULARES**

LÍNEA RESIDENCIAL



- Diseño de acople.
- Para instalar con soldadura.
- Fabricado en acero forjado con acabado natural.
- Usos: puertas y ventanas metálicas.
- Diseño que reduce la fricción al máximo, lubricadas de fábrica.

**GRANEL**

| CÓDIGO | DIÁMETRO | ⊞  | MAYOREO | MENUDEO |
|--------|----------|----|---------|---------|
| LBT38  | 3/8"     | 20 | \$4.40  | \$5     |
| LBT12  | 1/2"     | 20 | \$5.30  | \$6     |
| LBT58  | 5/8"     | 20 | \$10    | \$12    |
| LBT34  | 3/4"     | 10 | \$20    | \$23    |
| LBT1   | 1"       | 6  | \$47    | \$55    |

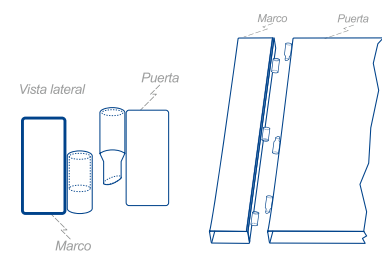

LBT1

**BISAGRAS DE ACERO PARA HERRERÍA**

**BISAGRAS DE PIANO**

LÍNEA RESIDENCIAL



LBP13

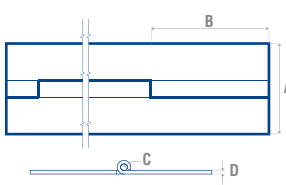

| En rollo | A     | B  | C  | D    | Longitud |
|----------|-------|----|----|------|----------|
|          | Pulg  | mm | mm | mm   | metros   |
| LBP13    | 1     | 15 | 2  | 0.70 | 3.5      |
| LBP23    | 1 1/4 | 15 | 2  | 0.70 | 3.5      |
| LBP33    | 1 1/2 | 15 | 2  | 0.70 | 3.5      |
| En tramo |       |    |    |      |          |
| LBP1     | 1     | 29 | 2  | 0.70 | 1        |
| LBP2     | 1 1/4 | 29 | 2  | 0.70 | 1        |
| LBP3     | 1 1/2 | 29 | 2  | 0.70 | 1        |

- Fabricados en acero al carbón.

| CÓDIGO | ANCHO  | LARGO | ACABADO | EMPAQUE | ⊞  | MAYOREO | MENUDEO |
|--------|--------|-------|---------|---------|----|---------|---------|
| LBP1   | 1"     | 1 m   | Natural | Caja    | 10 | \$16    | \$19    |
| LBP2   | 1-1/4" | 1 m   | Natural | Caja    | 10 | \$22    | \$26    |
| LBP3   | 1-1/2" | 1 m   | Natural | Caja    | 10 | \$22    | \$26    |
| LBP13  | 1"     | 3.5 m | Natural | Caja    | 1  | \$60    | \$70    |
| LBP23  | 1-1/4" | 3.5 m | Natural | Caja    | 1  | \$81    | \$94    |
| LBP33  | 1-1/2" | 3.5 m | Natural | Caja    | 1  | \$85    | \$99    |

**BISAGRAS DE PIANO BARRENADAS**

LÍNEA RESIDENCIAL



LBP13H

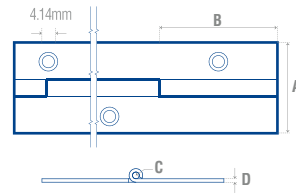

| En rollo, caja  | A     | B  | C  | D    | Longitud |
|-----------------|-------|----|----|------|----------|
|                 | Pulg  | mm | mm | mm   | metros   |
| LBP13H          | 1     | 15 | 2  | 0.70 | 3.5      |
| LBP23H          | 1 1/4 | 15 | 2  | 0.70 | 3.5      |
| LBP33H          | 1 1/2 | 15 | 2  | 0.70 | 3.5      |
| En tramo, bolsa |       |    |    |      |          |
| LBP1H           | 1     | 30 | 2  | 0.70 | 1        |
| LBP2H           | 1 1/4 | 30 | 2  | 0.70 | 1        |
| LBP3H           | 1 1/2 | 30 | 2  | 0.70 | 1        |

- Fabricados en acero al carbón.

| CÓDIGO | ANCHO  | LARGO | ACABADO | EMPAQUE | ⊞  | MAYOREO | MENUDEO |
|--------|--------|-------|---------|---------|----|---------|---------|
| LBP1H  | 1"     | 1 m   | Natural | Caja    | 10 | \$17    | \$20    |
| LBP2H  | 1-1/4" | 1 m   | Natural | Caja    | 10 | \$24    | \$28    |
| LBP3H  | 1-1/2" | 1 m   | Natural | Caja    | 10 | \$24    | \$28    |
| LBP13H | 1"     | 3.5 m | Natural | Caja    | 1  | \$64    | \$74    |
| LBP23H | 1-1/4" | 3.5 m | Natural | Caja    | 1  | \$87    | \$101   |
| LBP33H | 1-1/2" | 3.5 m | Natural | Caja    | 1  | \$91    | \$106   |



## ACCESORIOS PARA CLÓSET

### JUEGO DE CARRETILLA PARA CLÓSET DOBLE

LÍNEA RESIDENCIAL 

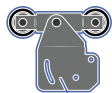

Doble riel superior.



- Fabricadas con lámina galvanizada calibre 14.
- Llantas fabricadas de nailon.
- Incluyen tope, guía y tornillos.
- Para instalación en puerta derecha o izquierda.
- Carretillas para clóset compatibles con rieles de tipo JJ que hay en mercado.
- Deslizamiento sencillo una vez instalado.



| CÓDIGO | BALERO | CARGA MÁXIMA | 📦 | MAYOREO | MENUDEO |
|--------|--------|--------------|---|---------|---------|
| CCL0D  | 15/16" | 30 kg x hoja | 1 | \$235   | \$273   |

### JUEGO DE CARRETILLA PARA CLÓSET SENCILLO

LÍNEA RESIDENCIAL 



Sencillo riel superior.



- Fabricadas con lámina galvanizada calibre 14.
- Llantas fabricadas de nailon.
- Incluyen tope, guía y tornillos.
- Para instalación en puerta derecha o izquierda.
- Carretillas para clóset compatibles con rieles de tipo JJ que hay en mercado.
- Deslizamiento sencillo una vez instalado.



| CÓDIGO | BALERO | CARGA MÁXIMA | 📦 | MAYOREO | MENUDEO |
|--------|--------|--------------|---|---------|---------|
| CCL0S  | 15/16" | 30 kg x hoja | 1 | \$130   | \$151   |

### JUEGO DE CARRETILLA PARA CLÓSET AL PISO

LÍNEA RESIDENCIAL 



Piso.



- Fabricadas con lámina galvanizada calibre 16.
- Llantas fabricadas de nailon.
- Incluyen tope, guía y tornillos.
- Para instalación en puerta derecha o izquierda.
- Carretillas para clóset compatibles con rieles de tipo JJ que hay en mercado.
- Deslizamiento sencillo una vez instalado.



| CÓDIGO | BALERO | CARGA MÁXIMA | 📦 | MAYOREO | MENUDEO |
|--------|--------|--------------|---|---------|---------|
| CCL0P  | 15/16" | 20 kg x hoja | 1 | \$74    | \$86    |

### CARRETILLA PARA CLÓSET RIEL TT 4 BALEROS

LÍNEA RESIDENCIAL 



Ruedas de resina acetilica.



Sistema de montaje rápido de puertas.



Cuerpo de lámina de acero calibre 14 terminado galvanizado.



- Incluye tornillo de ajuste.
- Deslizamiento sencillo una vez instalado.
- Carretillas para clóset compatibles con rieles de tipo TT.
- Fácil instalación.
- Capacidad de carga 20 kg.

**BOLSA**

| CÓDIGO  | BALERO | NÚMERO DE BALEROS | 📦 | MAYOREO | MENUDEO |
|---------|--------|-------------------|---|---------|---------|
| CCL0RT4 | 15/16" | 4                 | 1 | \$34    | \$39    |

### CARRETILLA PARA CLÓSET RIEL TT 2 BALEROS

LÍNEA RESIDENCIAL 



Sistema de montaje rápido de puertas.



Ruedas de resina acetilica.



Cuerpo de lámina de acero calibre 14 terminado galvanizado.



- Incluyen tornillos.
- Carretillas para clóset compatibles con rieles de tipo TT.
- Deslizamiento sencillo una vez instalado.
- Fácil instalación.
- Capacidad de carga 20 kg.

**BOLSA**

| CÓDIGO  | BALERO | NÚMERO DE BALEROS | 📦 | MAYOREO | MENUDEO |
|---------|--------|-------------------|---|---------|---------|
| CCL0RT2 | 15/16" | 2                 | 1 | \$23    | \$27    |

**ACCESORIOS PARA CLÓSET**

**RIELES TIPO TT PARA CLÓSET**

LÍNEA RESIDENCIAL 



RIALT2



RIALT2, RIALT3, RILAT2 y RILAT3  
Para deslizar los sistemas de  
carretillas CCLORT4 y CCLORT2.



- Riel de lámina con acabado en pintura gris.
- Riel de aluminio acabado natural.
- Compatible con carretilla de sistema TT.
- Puede ser ensamblarse a todo tipo de clóset.
- Fácil Instalación.

**ATADO**

| CÓDIGO | MATERIAL      | LONGITUD    | ACABADO              | 🔗 | MAYOREO | MENUDEO |
|--------|---------------|-------------|----------------------|---|---------|---------|
| RILAT2 | Lámina cal 22 | 1.83 metros | Pintura gris líquida | 1 | \$185   | \$215   |
| RILAT3 | Lámina cal 22 | 2.44 metros | Pintura gris líquida | 1 | \$259   | \$300   |
| RIALT2 | Aluminio      | 2 metros    | Natural              | 1 | \$235   | \$273   |
| RIALT3 | Aluminio      | 3 metros    | Natural              | 1 | \$359   | \$416   |

**RIELES TIPO JJ PARA CLÓSET**

LÍNEA RESIDENCIAL 



RIALJ2

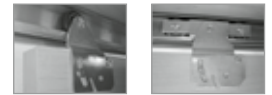

RILAJ2, RILAJ3, RIALJ2 y RIALJ3 Para  
deslizar los sistemas de carretillas CCLOS  
y CCLOD.



RILAJ2

- Riel de lámina con acabado en pintura gris.
- Riel de aluminio acabado natural.
- Compatible con carretilla de sistema JJ.
- Puede ser ensamblarse a todo tipo de clóset.
- Se recomienda usarse con CCLOS o CCLOD.
- Fácil instalación.

**ATADO**

| CÓDIGO | MATERIAL      | LONGITUD | ACABADO              | 🔗 | MAYOREO | MENUDEO |
|--------|---------------|----------|----------------------|---|---------|---------|
| RILAJ2 | Lámina cal 22 | 2 metros | Pintura gris líquida | 1 | \$175   | \$203   |
| RILAJ3 | Lámina cal 22 | 3 metros | Pintura gris líquida | 1 | \$270   | \$313   |
| RIALJ2 | Aluminio      | 2 metros | Natural              | 1 | \$260   | \$302   |
| RIALJ3 | Aluminio      | 3 metros | Natural              | 1 | \$395   | \$458   |

**TUBO OVALADO PARA CLÓSET**

LÍNEA RESIDENCIAL 



- Tubo de aluminio compatible con BCLO.
- Acabado natural.
- Fácil instalación.
- Para uso en clósets.
- Tubo de aluminio hueco y ligero.

**ATADO**

| CÓDIGO | MATERIAL | LONGITUD | 🔗 | MAYOREO | MENUDEO |
|--------|----------|----------|---|---------|---------|
| TCLO3  | Aluminio | 3 metros | 1 | \$145   | \$168   |

**JUEGO BRIDA PARA TUBO OVALADO**

LÍNEA RESIDENCIAL 



Para colgar ganchos  
para ropa en clóset y  
también para cortinero.

- Incluyen tornillos.
- Brida fabricada de zamac.
- Fácil de instalarse con tornillos o remaches.
- Compatible con TCLO3.

**BOLSA**

| CÓDIGO | MATERIAL | 🔗 | MAYOREO | MENUDEO |
|--------|----------|---|---------|---------|
| BCLO   | Zamac    | 1 | \$21    | \$24    |

**GANCHOS PERCHEROS SOMBRERO Y ABRIGO**

LÍNEA RESIDENCIAL 



10PE

11PE

**PRECIO POR  
PIEZA**

- Cuerpo fabricado en zamac.
- Para colgar ropa, sombreros, sacos, etc.
- Incluye tornillos para su instalación.

| CÓDIGO | MATERIAL        | 🔗  | MAYOREO | MENUDEO |
|--------|-----------------|----|---------|---------|
| 10PE   | Latón brillante | 10 | \$36    | \$42    |
| 11PE   | Niquel satinado | 10 | \$36    | \$42    |

**GANCHOS PERCHEROS DOBLES**

LÍNEA RESIDENCIAL 



12PE

13PE

**PRECIO POR  
PIEZA**

- Cuerpo fabricado en zamac.
- Para colgar ropa, sombreros, sacos, etc.
- Incluye tornillos para su instalación.

| CÓDIGO | MATERIAL        | 🔗  | MAYOREO | MENUDEO |
|--------|-----------------|----|---------|---------|
| 12PE   | Latón brillante | 10 | \$28    | \$32    |
| 13PE   | Niquel satinado | 10 | \$28    | \$32    |

**Lock** Siempre seguro

**SEGURO  
SIEMPRE**



## BISAGRAS BIDIMENSIONALES

### BISAGRAS POR PUERTA

| Cazuela | Ancho m    | 1   | 1.5 | 2     | 2.5   |
|---------|------------|-----|-----|-------|-------|
| 35 mm   | Peso en Kg | 4-5 | 6-9 | 10-15 | 16-22 |
| 26 mm   | Peso en Kg | 2-4 | 4-6 | 6-8   | 8-10  |

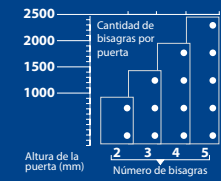

### MEDIDAS IDEALES PARA PERFORAR LA PUERTA

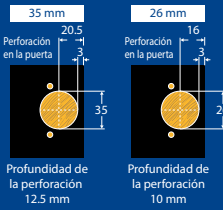

### TRES AJUSTES INDEPENDIENTES

#### AJUSTE LATERAL

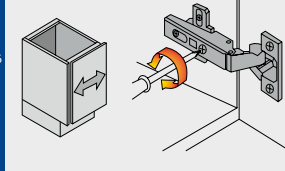

#### AJUSTE DE ALTURA

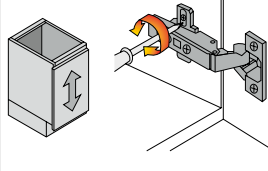

#### AJUSTE DE PROFUNDIDAD

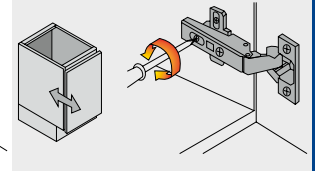

## BISAGRAS BIDIMENSIONALES CIERRE SUAVE

### BISAGRA RECTA

LÍNEA RESIDENCIAL

\$ PVL

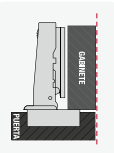

- Con pistón.
- Cobertura completa.
- Incluye tornillos.
- Precio por bolsa con 2 piezas.



| CÓDIGO  | Ø CAZUELA | APERTURA | Ø | MAYOREO | MENUDEO |
|---------|-----------|----------|---|---------|---------|
| LBD35RP | 35 mm     | 105°     | 1 | \$67    | \$78    |

### BISAGRA CURVA

LÍNEA RESIDENCIAL

\$ PVL

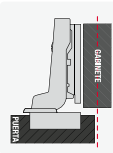

- Con pistón.
- Cobertura media.
- Incluye tornillos.
- Precio por bolsa con 2 piezas.



| CÓDIGO  | Ø CAZUELA | APERTURA | Ø | MAYOREO | MENUDEO |
|---------|-----------|----------|---|---------|---------|
| LBD35CP | 35 mm     | 105°     | 1 | \$67    | \$78    |

### BISAGRA ACODADA

LÍNEA RESIDENCIAL

\$ PVL

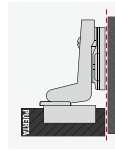

- Con pistón.
- Cobertura interna.
- Incluye tornillos.
- Precio por bolsa con 2 piezas.



| CÓDIGO  | Ø CAZUELA | APERTURA | Ø | MAYOREO | MENUDEO |
|---------|-----------|----------|---|---------|---------|
| LBD35AP | 35 mm     | 105°     | 1 | \$67    | \$78    |

## BISAGRAS BIDIMENSIONALES

### BISAGRAS RECTAS

LÍNEA RESIDENCIAL

\$ PVL

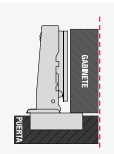

- Cobertura completa.
- Incluye tornillos.
- Precio por bolsa con 2 piezas.

LBD35R



| CÓDIGO | Ø CAZUELA | APERTURA | Ø | MAYOREO | MENUDEO |
|--------|-----------|----------|---|---------|---------|
| LBD26R | 26 mm     | 95°      | 1 | \$16    | \$19    |
| LBD35R | 35 mm     | 110°     | 1 | \$18    | \$21    |

### BISAGRAS CURVAS

LÍNEA RESIDENCIAL

\$ PVL

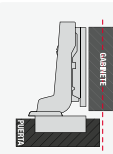

- Cobertura media.
- Incluye tornillos.
- Precio por bolsa con 2 piezas.

LBD35C



| CÓDIGO | Ø CAZUELA | APERTURA | Ø | MAYOREO | MENUDEO |
|--------|-----------|----------|---|---------|---------|
| LBD26C | 26 mm     | 95°      | 1 | \$16    | \$19    |
| LBD35C | 35 mm     | 110°     | 1 | \$18    | \$21    |

### BISAGRAS ACODADAS

LÍNEA RESIDENCIAL

\$ PVL

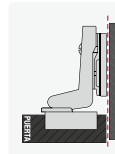

- Cobertura interna.
- Incluye tornillos.
- Precio por bolsa con 2 piezas.

LBD35A



| CÓDIGO | Ø CAZUELA | APERTURA | Ø | MAYOREO | MENUDEO |
|--------|-----------|----------|---|---------|---------|
| LBD26A | 26 mm     | 95°      | 1 | \$16    | \$19    |
| LBD35A | 35 mm     | 110°     | 1 | \$18    | \$21    |

### BISAGRA ESQUINA 135°

LÍNEA RESIDENCIAL

\$ PVL

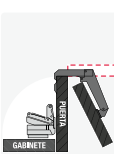

- Cobertura interna.
- Incluye tornillos.
- Precio por bolsa con 2 piezas.



| CÓDIGO  | Ø CAZUELA | APERTURA | Ø | MAYOREO | MENUDEO |
|---------|-----------|----------|---|---------|---------|
| LBD135E | 35 mm     | 135°     | 1 | \$46    | \$53    |

### BISAGRA ESQUINA 165°

LÍNEA RESIDENCIAL

\$ PVL

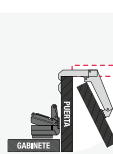

- Cobertura completa.
- Incluye tornillos.
- Precio por bolsa con 2 piezas.



| CÓDIGO  | Ø CAZUELA | APERTURA | Ø | MAYOREO | MENUDEO |
|---------|-----------|----------|---|---------|---------|
| LBD165E | 35 mm     | 165°     | 1 | \$70    | \$81    |

### BISAGRA PARA MARCO FRONTAL

LÍNEA RESIDENCIAL

\$ PVL



- Cobertura completa.
- Incluye tornillos.
- Precio por bolsa con 2 piezas.



| CÓDIGO | Ø CAZUELA | APERTURA | Ø | MAYOREO | MENUDEO |
|--------|-----------|----------|---|---------|---------|
| LBDM   | 35 mm     | 110°     | 1 | \$25    | \$29    |

## JALADERAS



### JALADERAS CLÁSICA



LJ1C01N

- Cuerpo fabricado en zamac.
- Incluye tornillos.
- Longitud total 107.8 mm.

GRANEL

| CÓDIGO  | ACABADO         | DISTANCIA ENTRE TORNILLOS | ☐  | MAYOREO | MENUDEO |
|---------|-----------------|---------------------------|----|---------|---------|
| LJ1C01N | Níquel satinado | 101 mm                    | 10 | \$20    | \$23    |
| LJ1C01B | Latón brillante | 101 mm                    | 10 | \$20    | \$23    |
| LJ1C01A | Latón antiguo   | 101 mm                    | 10 | \$20    | \$23    |



LJ1C02N

- Cuerpo fabricado en zamac.
- Incluye tornillos.
- Longitud total 107.4 mm.

GRANEL

| CÓDIGO  | ACABADO         | DISTANCIA ENTRE TORNILLOS | ☐  | MAYOREO | MENUDEO |
|---------|-----------------|---------------------------|----|---------|---------|
| LJ1C02N | Níquel satinado | 90 mm                     | 10 | \$20    | \$23    |
| LJ1C02B | Latón brillante | 90 mm                     | 10 | \$20    | \$23    |
| LJ1C02A | Latón antiguo   | 90 mm                     | 10 | \$20    | \$23    |



LJ1C03N

- Cuerpo fabricado en zamac.
- Incluye tornillos.
- Longitud total 119.4 mm.

GRANEL

| CÓDIGO  | ACABADO         | DISTANCIA ENTRE TORNILLOS | ☐  | MAYOREO | MENUDEO |
|---------|-----------------|---------------------------|----|---------|---------|
| LJ1C03N | Níquel satinado | 76 mm                     | 10 | \$21    | \$24    |
| LJ1C03B | Latón brillante | 76 mm                     | 10 | \$21    | \$24    |
| LJ1C03A | Latón antiguo   | 76 mm                     | 10 | \$21    | \$24    |



LJ1C04N

- Cuerpo fabricado en zamac.
- Incluye tornillos.
- Longitud total 122.7 mm.

GRANEL

| CÓDIGO  | ACABADO         | DISTANCIA ENTRE TORNILLOS | ☐  | MAYOREO | MENUDEO |
|---------|-----------------|---------------------------|----|---------|---------|
| LJ1C04N | Níquel satinado | 75 mm                     | 10 | \$33    | \$38    |
| LJ1C04B | Latón brillante | 75 mm                     | 10 | \$33    | \$38    |
| LJ1C04A | Latón antiguo   | 75 mm                     | 10 | \$33    | \$38    |



LJ1C06N

- Cuerpo fabricado en zamac.
- Incluye tornillos.
- Longitud total 130.8 mm.

GRANEL

| CÓDIGO  | ACABADO         | DISTANCIA ENTRE TORNILLOS | ☐  | MAYOREO | MENUDEO |
|---------|-----------------|---------------------------|----|---------|---------|
| LJ1C06N | Níquel satinado | 76 mm                     | 10 | \$42    | \$49    |
| LJ1C06B | Latón brillante | 76 mm                     | 10 | \$42    | \$49    |
| LJ1C06A | Latón antiguo   | 76 mm                     | 10 | \$42    | \$49    |

### JALADERAS MODERNAS



LJ1M01R

- Cuerpo fabricado en zamac.
- Incluye tornillos.
- Longitud total 88.1 mm.

GRANEL

| CÓDIGO  | ACABADO         | DISTANCIA ENTRE TORNILLOS | ☐  | MAYOREO | MENUDEO |
|---------|-----------------|---------------------------|----|---------|---------|
| LJ1M01R | Níquel satinado | 76 mm                     | 10 | \$21    | \$24    |
| LJ1M01B | Latón brillante | 76 mm                     | 10 | \$21    | \$24    |
| LJ1M01A | Latón antiguo   | 76 mm                     | 10 | \$21    | \$24    |



LJ1M02N

- Cuerpo fabricado en zamac.
- Incluye tornillos.
- Longitud total 109.5 mm.

GRANEL

| CÓDIGO  | ACABADO         | DISTANCIA ENTRE TORNILLOS | ☐  | MAYOREO | MENUDEO |
|---------|-----------------|---------------------------|----|---------|---------|
| LJ1M02N | Níquel satinado | 95 mm                     | 10 | \$21    | \$24    |
| LJ1M02B | Latón brillante | 95 mm                     | 10 | \$21    | \$24    |
| LJ1M02A | Latón antiguo   | 95 mm                     | 10 | \$21    | \$24    |



LJ1M03N

- Cuerpo fabricado en zamac.
- Incluye tornillos.
- Longitud total 117.2 mm.

GRANEL

| CÓDIGO  | ACABADO         | DISTANCIA ENTRE TORNILLOS | ☐  | MAYOREO | MENUDEO |
|---------|-----------------|---------------------------|----|---------|---------|
| LJ1M03N | Níquel satinado | 96 mm                     | 10 | \$30    | \$35    |
| LJ1M03B | Latón brillante | 96 mm                     | 10 | \$30    | \$35    |
| LJ1M03A | Latón antiguo   | 96 mm                     | 10 | \$30    | \$35    |

## JALADERAS

### JALADERAS MODERNAS

LÍNEA RESIDENCIAL  



LJ1M04N

- Cuerpo fabricado en zamac.
- Incluye tornillos.
- Longitud total 126.7 mm.

GRANEL

| CÓDIGO  | ACABADO         | DISTANCIA ENTRE TORNILLOS | ☞  | MAYOREO | MENUDEO |
|---------|-----------------|---------------------------|----|---------|---------|
| LJ1M04N | Níquel satinado | 95 mm                     | 10 | \$35    | \$41    |
| LJ1M04B | Latón brillante | 95 mm                     | 10 | \$35    | \$41    |
| LJ1M04A | Latón antiguo   | 95 mm                     | 10 | \$35    | \$41    |

LÍNEA RESIDENCIAL  



- Cuerpo fabricado en zamac.
- Incluye tornillos.

GRANEL

| CÓDIGO  | ACABADO         | DISTANCIA ENTRE TORNILLOS | ☞  | MAYOREO | MENUDEO |
|---------|-----------------|---------------------------|----|---------|---------|
| LJ1M09N | Níquel satinado | 95 mm                     | 10 | \$35    | \$41    |

LÍNEA RESIDENCIAL  



LJM124

- Barra de acero inoxidable sólida.

- Incluye tornillos.

| CÓDIGO | ACABADO         | DISTANCIA ENTRE TORNILLOS | ☞  | MAYOREO | MENUDEO |
|--------|-----------------|---------------------------|----|---------|---------|
| LJM124 | Níquel satinado | 64 mm                     | 10 | \$39    | \$45    |
| LJM156 | Níquel satinado | 96 mm                     | 10 | \$40    | \$46    |
| LJM188 | Níquel satinado | 128 mm                    | 10 | \$41    | \$48    |
| LJM220 | Níquel satinado | 160 mm                    | 10 | \$45    | \$52    |
| LJM252 | Níquel satinado | 192 mm                    | 10 | \$51    | \$59    |
| LJM316 | Níquel satinado | 256 mm                    | 10 | \$62    | \$72    |
| LJM444 | Níquel satinado | 384 mm                    | 10 | \$77    | \$89    |
| LJM501 | Níquel satinado | 448 mm                    | 10 | \$105   | \$122   |
| LJM668 | Níquel satinado | 608 mm                    | 10 | \$129   | \$150   |

LÍNEA RESIDENCIAL  



LJ1M05N

- Cuerpo fabricado en zamac.
- Incluye tornillos 129.5 mm.

GRANEL

| CÓDIGO  | ACABADO         | DISTANCIA ENTRE TORNILLOS | ☞  | MAYOREO | MENUDEO |
|---------|-----------------|---------------------------|----|---------|---------|
| LJ1M05N | Níquel satinado | 96 mm                     | 10 | \$37    | \$43    |
| LJ1M05A | Latón antiguo   | 96 mm                     | 10 | \$37    | \$43    |

LÍNEA RESIDENCIAL  



- Cuerpo fabricado en zamac.
- Incluye tornillos.

GRANEL

| CÓDIGO  | ACABADO         | DISTANCIA ENTRE TORNILLOS | ☞  | MAYOREO | MENUDEO |
|---------|-----------------|---------------------------|----|---------|---------|
| LJ1M10N | Níquel satinado | 95 mm                     | 10 | \$44    | \$51    |

LÍNEA RESIDENCIAL  



LJM124H

- Barra de acero inoxidable hueca.

- Incluye tornillos.

GRANEL

| CÓDIGO  | ACABADO         | DISTANCIA ENTRE TORNILLOS | ☞  | MAYOREO | MENUDEO |
|---------|-----------------|---------------------------|----|---------|---------|
| LJM124H | Níquel satinado | 64 mm                     | 10 | \$27    | \$31    |
| LJM156H | Níquel satinado | 96 mm                     | 10 | \$30    | \$35    |
| LJM188H | Níquel satinado | 128 mm                    | 10 | \$31    | \$36    |
| LJM220H | Níquel satinado | 160 mm                    | 10 | \$34    | \$39    |
| LJM252H | Níquel satinado | 192 mm                    | 10 | \$38    | \$44    |

LÍNEA RESIDENCIAL  



LJ1M06N

- Cuerpo fabricado en zamac.
- Incluye tornillos 136.0 mm.

GRANEL

| CÓDIGO  | ACABADO         | DISTANCIA ENTRE TORNILLOS | ☞  | MAYOREO | MENUDEO |
|---------|-----------------|---------------------------|----|---------|---------|
| LJ1M06N | Níquel satinado | 128 mm                    | 10 | \$48    | \$56    |

LÍNEA RESIDENCIAL  



- Cuerpo fabricado en zamac.
- Incluye tornillos.

GRANEL

| CÓDIGO  | ACABADO         | DISTANCIA ENTRE TORNILLOS | ☞  | MAYOREO | MENUDEO |
|---------|-----------------|---------------------------|----|---------|---------|
| LJ1M11N | Níquel satinado | 127                       | 10 | \$44    | \$51    |

LÍNEA RESIDENCIAL  



- Incluye tornillos.
- Jaladera troquelada en lámina de una sola pieza.
- Fácil de instalarse.
- Para puertas corredizas.

GRANEL

| CÓDIGO  | ACABADO        | DISTANCIA ENTRE TORNILLOS | ☞  | MAYOREO | MENUDEO |
|---------|----------------|---------------------------|----|---------|---------|
| LJ1M12N | Cromo satinado | 70 x 30 mm                | 25 | \$16    | \$19    |

## BOTONES

### BOTONES CLÁSICOS

LÍNEA RESIDENCIAL  



LJ2C01N

GRANEL

| CÓDIGO  | ACABADO         | DIÁMETRO | ☞  | MAYOREO | MENUDEO |
|---------|-----------------|----------|----|---------|---------|
| LJ2C01N | Níquel satinado | 28 mm    | 10 | \$15    | \$17    |
| LJ2C01B | Latón brillante | 28 mm    | 10 | \$15    | \$17    |
| LJ2C01A | Latón antiguo   | 28 mm    | 10 | \$15    | \$17    |

LÍNEA RESIDENCIAL  



LJ2C02R

GRANEL

| CÓDIGO  | ACABADO         | DIÁMETRO | ☞  | MAYOREO | MENUDEO |
|---------|-----------------|----------|----|---------|---------|
| LJ2C02R | Níquel satinado | 32 mm    | 10 | \$15    | \$17    |
| LJ2C02B | Latón brillante | 32 mm    | 10 | \$15    | \$17    |
| LJ2C02A | Latón antiguo   | 32 mm    | 10 | \$15    | \$17    |

LÍNEA RESIDENCIAL  



LJ2C03N

GRANEL

| CÓDIGO  | ACABADO         | DIÁMETRO | ☞  | MAYOREO | MENUDEO |
|---------|-----------------|----------|----|---------|---------|
| LJ2C03N | Níquel satinado | 28 mm    | 10 | \$15    | \$17    |
| LJ2C03B | Latón brillante | 28 mm    | 10 | \$15    | \$17    |
| LJ2C03A | Latón antiguo   | 28 mm    | 10 | \$15    | \$17    |

**BOTONES**

**BOTONES MODERNOS**

LÍNEA RESIDENCIAL



LJ2M01N

GRANEL

| CÓDIGO  | ACABADO         | DIÁMETRO | 📏  | MAYOREO | MENUDEO |
|---------|-----------------|----------|----|---------|---------|
| LJ2M01N | Níquel satinado | 29 mm    | 10 | \$14    | \$16    |
| LJ2M01B | Latón brillante | 29 mm    | 10 | \$14    | \$16    |
| LJ2M01A | Latón antiguo   | 29 mm    | 10 | \$14    | \$16    |

**EXHIBIDOR DE JALADERAS**

**51** PIEZAS



- Con ménsulas para colgarse a panel.
- Contenido página 60.

| CÓDIGO | MEDIDA         | 📏 | MAYOREO | MENUDEO |
|--------|----------------|---|---------|---------|
| LEXJ   | 60 x 3 x100 cm | 1 | \$1,525 | \$1,769 |

LÍNEA RESIDENCIAL



LJ2M02N

GRANEL

| CÓDIGO  | ACABADO         | DIÁMETRO | 📏  | MAYOREO | MENUDEO |
|---------|-----------------|----------|----|---------|---------|
| LJ2M02N | Níquel satinado | 31 mm    | 10 | \$16    | \$19    |
| LJ2M02B | Latón brillante | 31 mm    | 10 | \$16    | \$19    |
| LJ2M02A | Latón antiguo   | 31 mm    | 10 | \$16    | \$19    |

LÍNEA RESIDENCIAL



GRANEL

• Cuerpo en zamac.

| CÓDIGO  | ACABADO         | LONGITUD TOTAL | 📏  | MAYOREO | MENUDEO |
|---------|-----------------|----------------|----|---------|---------|
| LJ2M03N | Níquel satinado | 11 mm          | 10 | \$26    | \$30    |

**CANDADOS DE ALTA SEGURIDAD**

**CANDADOS ALTA SEGURIDAD, LLAVE DISCOS**

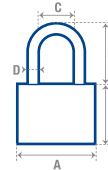

| CÓDIGO | A  | B  | C  | D  | E  | GROSOR |
|--------|----|----|----|----|----|--------|
|        | mm | mm | mm | mm | mm | mm     |
| LCAC40 | 40 | 36 | 35 | 8  | 34 | 22     |
| LCAC50 | 50 | 40 | 43 | 10 | 38 | 22     |
| LCAC60 | 60 | 44 | 49 | 12 | 50 | 22     |

**10** DISCOS **6** LLAVES ABLOY®

- Candado extra fuerte diseñado para lugares donde se requiere alta seguridad.
- Ideal para puertas, cancelas, cortinas, cajas de almacenamiento.
- Candado de hierro con revestimiento de 5 capas y acabado cromado.
- Horquilla termoendurecida resistente a cortes.
- Cuerpo endurecido de acero altamente resistente a todo tipo de ataques físicos.
- Resistente a cortapernos, segueta, impactos, palanca, broca, ácido y llave hexagonal.

| CÓDIGO | MEDIDA | NIVEL | PERNOS | EMPAQUE | 📏 | MAYOREO | MENUDEO |
|--------|--------|-------|--------|---------|---|---------|---------|
| LCAC40 | 40 mm  | 10    | 7      | Blister | 1 | \$320   | \$371   |
| LCAC50 | 50 mm  | 10    | 8      | Blister | 1 | \$379   | \$440   |
| LCAC60 | 60 mm  | 10    | 9      | Blister | 1 | \$540   | \$626   |



**EXTREMA** SEGURIDAD



**CANDADOS DE ALTA SEGURIDAD**

**CANDADOS ANTIPALANCA, LLAVE DE DISCOS**



Estas características aplican para: L22A60DCSB y L22A70DCSB



L22A70DCSB L22A60DCSB L22A50DCSB L22A40DCSB

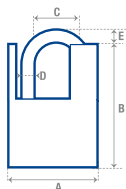

| CÓDIGO     | A  | B  | C  | D  | E  | GROSOR |
|------------|----|----|----|----|----|--------|
| L22A40DCSB | 40 | 50 | 20 | 7  | 10 | 20     |
| L22A50DCSB | 50 | 60 | 23 | 8  | 15 | 20     |
| L22A60DCSB | 60 | 70 | 27 | 9  | 18 | 20     |
| L22A70DCSB | 70 | 75 | 23 | 10 | 19 | 20     |



• Anti-palanca.



| CÓDIGO     | MEDIDA | NIVEL | EMPAQUE | MAYOREO | MENUDEO |
|------------|--------|-------|---------|---------|---------|
| L22A40DCSB | 40 mm  | 7     | Blistér | \$95    | \$110   |
| L22A50DCSB | 50 mm  | 8     | Blistér | \$115   | \$133   |
| L22A60DCSB | 60 mm  | 8     | Blistér | \$125   | \$145   |
| L22A70DCSB | 70 mm  | 8     | Blistér | \$159   | \$184   |

**CANDADOS GANCHO BLINDADO, LLAVE DE DISCOS**



19CA 19CA

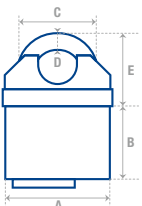

| CÓDIGO | A  | B    | C    | D    | E    | GROSOR |
|--------|----|------|------|------|------|--------|
| 19CA   | 50 | 70.6 | 19.8 | 8.7  | 26.5 | 25     |
| 20CA   | 65 | 88.5 | 25.4 | 10.8 | 32.0 | 29     |



- Candado con gancho protegido.
- Llave Abloy R.
- Cilindro de latón sólido.
- Para asegurar puertas, cancelas, cadenas.
- Ideal para uso exterior.
- Cuerpo de hierro recubierto de nailon.
- Mayor confiabilidad.



| CÓDIGO | MEDIDA | NIVEL | DISCOS | EMPAQUE | MAYOREO | MENUDEO |
|--------|--------|-------|--------|---------|---------|---------|
| 19CA   | 50 mm  | 10    | 10     | Blistér | \$125   | \$145   |
| 20CA   | 65 mm  | 10    | 10     | Blistér | \$175   | \$203   |

**CANDADOS REDONDOS, LLAVE ESTÁNDAR**



L22L65EACB L22S65EACB

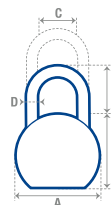

| CÓDIGO     | mm | mm | mm | mm | mm | mm |
|------------|----|----|----|----|----|----|
| L22S65EACB | 65 | 56 | 24 | 10 | 62 | 28 |
| L22L65EACB | 65 | 56 | 24 | 10 | 90 | 28 |



| CÓDIGO                 | MEDIDA | NIVEL | PERNOS | EMPAQUE | MAYOREO | MENUDEO |
|------------------------|--------|-------|--------|---------|---------|---------|
| <b>Horquilla corta</b> |        |       |        |         |         |         |
| L22S65EACB             | 65 mm  | 7     | 5      | Blistér | \$209   | \$242   |
| <b>Horquilla larga</b> |        |       |        |         |         |         |
| L22L65EACB             | 65 mm  | 7     | 5      | Blistér | \$215   | \$249   |



**RESGUARDA LO MÁS IMPORTANTE PARA TI**



**CANDADOS NO. 9**

**CANDADOS NO 9, LLAVE ESTÁNDAR**

LÍNEA COMERCIAL



SEGURIDAD ESTÁNDAR



ANTI-SEGUETA



ANTI-IMPACTO



DOBLE CERROJO



L9S38EGS

L9S38ERJ

L9S38EAZ

L9S38ENG



L9L38EGS

L9L38ERJ

L9S38EAZ

L9S38ENG

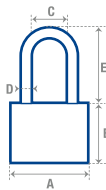

| CÓDIGO   | A  | B  | C  | D  | E  | GROSOR |
|----------|----|----|----|----|----|--------|
|          | mm | mm | mm | mm | mm | mm     |
| L9S38EGS | 38 | 36 | 18 | 7  | 27 | 21     |
| L9S38ERJ | 38 | 36 | 18 | 7  | 27 | 21     |
| L9S38EAZ | 38 | 36 | 18 | 7  | 27 | 21     |
| L9S38EAM | 38 | 36 | 18 | 7  | 27 | 21     |
| L9S38ENG | 38 | 36 | 18 | 7  | 27 | 21     |

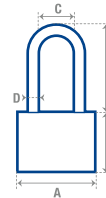

| CÓDIGO   | A  | B  | C  | D  | E  | GROSOR |
|----------|----|----|----|----|----|--------|
|          | mm | mm | mm | mm | mm | mm     |
| L9L38EGS | 38 | 36 | 18 | 7  | 40 | 21     |
| L9L38ERJ | 38 | 36 | 18 | 7  | 40 | 21     |
| L9L38EAZ | 38 | 36 | 18 | 7  | 40 | 21     |
| L9L38EAM | 38 | 36 | 18 | 7  | 40 | 21     |
| L9L38ENG | 38 | 36 | 18 | 7  | 40 | 21     |



4 PERNOS



2 LLAVES ESTÁNDAR

| CÓDIGO                 | MEDIDA | NIVEL | COLOR | EMPAQUE | MAYOREO | MENUDEO |
|------------------------|--------|-------|-------|---------|---------|---------|
| <b>Horquilla corta</b> |        |       |       |         |         |         |
| L9S38EGS               | 38 mm  | 3     | Gris  | Caja    | 1 \$61  | \$71    |
| L9S38ERJ               | 38 mm  | 3     | Rojo  | Caja    | 1 \$61  | \$71    |
| L9S38EAZ               | 38 mm  | 3     | Azul  | Caja    | 1 \$61  | \$71    |
| L9S38ENG               | 38 mm  | 3     | Negro | Caja    | 1 \$61  | \$71    |

| CÓDIGO                 | MEDIDA | NIVEL | COLOR | EMPAQUE | MAYOREO | MENUDEO |
|------------------------|--------|-------|-------|---------|---------|---------|
| <b>Horquilla larga</b> |        |       |       |         |         |         |
| L9L38EGS               | 38 mm  | 3     | Gris  | Caja    | 1 \$66  | \$77    |
| L9L38ERJ               | 38 mm  | 3     | Rojo  | Caja    | 1 \$66  | \$77    |
| L9L38EAZ               | 38 mm  | 3     | Azul  | Caja    | 1 \$66  | \$77    |
| L9L38ENG               | 38 mm  | 3     | Negro | Caja    | 1 \$66  | \$77    |



**SEGURIDAD**  
**QUE CUMPLE TUS EXPECTATIVAS**



## JUEGOS DE CANDADOS DE ACERO

### JUEGO DE 4 CANDADOS, HORQUILLA CORTA LLAVE ESTÁNDAR 38 MM



**4**  
PIEZAS

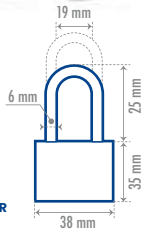

**4** PERNOS **3** LLAVES ESTÁNDAR

\* Misma combinación.

| CÓDIGO  | PIEZAS | MEDIDA | EMPAQUE  | MAYOREO | MENUDEO |
|---------|--------|--------|----------|---------|---------|
| L22S384 | 4      | 38 mm  | Blisters | \$195   | \$226   |

### JUEGO DE 2 CANDADOS, HORQUILLA CORTA LLAVE ESTÁNDAR 45 MM



**2**  
PIEZAS

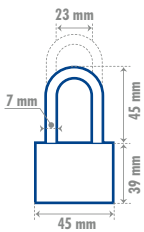

**5** PERNOS **3** LLAVES ESTÁNDAR

\* Misma combinación.

| CÓDIGO  | PIEZAS | MEDIDA | EMPAQUE  | MAYOREO | MENUDEO |
|---------|--------|--------|----------|---------|---------|
| L22S452 | 2      | 45 mm  | Blisters | \$125   | \$145   |

### JUEGO DE 2 CANDADOS, HORQUILLA CORTA LLAVE ESTÁNDAR 38 MM



**2**  
PIEZAS

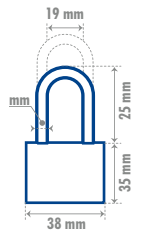

**4** PERNOS **3** LLAVES ESTÁNDAR

\* Misma combinación.

| CÓDIGO  | PIEZAS | MEDIDA | EMPAQUE  | MAYOREO | MENUDEO |
|---------|--------|--------|----------|---------|---------|
| L22S382 | 2      | 38 mm  | Blisters | \$98    | \$114   |

### JUEGO DE 2 CANDADOS, HORQUILLA LARGA LLAVE ESTÁNDAR 45 MM



**2**  
PIEZAS

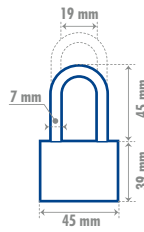

**5** PERNOS **3** LLAVES ESTÁNDAR

\* Misma combinación.

| CÓDIGO  | PIEZAS | MEDIDA | EMPAQUE  | MAYOREO | MENUDEO |
|---------|--------|--------|----------|---------|---------|
| L22L452 | 2      | 45 mm  | Blisters | \$129   | \$150   |

### JUEGO DE 2 CANDADOS, HORQUILLA LARGA LLAVE ESTÁNDAR 38 MM



**2**  
PIEZAS

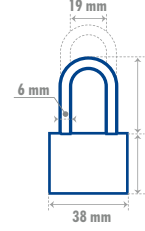

**4** PERNOS **3** LLAVES ESTÁNDAR

\* Misma combinación.

| CÓDIGO  | PIEZAS | MEDIDA | EMPAQUE  | MAYOREO | MENUDEO |
|---------|--------|--------|----------|---------|---------|
| L22L382 | 2      | 38 mm  | Blisters | \$99    | \$115   |

### JUEGO DE 4 CANDADOS DE ACERO, HORQUILLA CORTA LLAVE ESTÁNDAR **Prolok** 38 MM



**4**  
PIEZAS

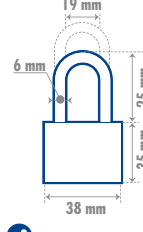

**4** PERNOS **3** LLAVES ESTÁNDAR

- Doble cerrojo.
- 3 Llaves misma combinación.
- Cuerpo y horquilla de acero.
- Ideal para cancelas, puertas traseras.

| CÓDIGO  | PIEZAS | MEDIDA | EMPAQUE  | MAYOREO | MENUDEO |
|---------|--------|--------|----------|---------|---------|
| P22S384 | 4      | 38 mm  | Blisters | \$175   | \$203   |

**JUEGOS DE CANDADOS DE ACERO**

**JUEGO DE 2 CANDADOS DE ACERO, HORQUILLA CORTA LLAVE ESTÁNDAR 38 MM**

**Prolok**

LÍNEA COMERCIAL SEGURIDAD ESTÁNDAR ANTI-SEGUETA ANTI-IMPACTO **\$ PVL**

MISMA COMBINACIÓN DOBLE CERROJO

**2**  
PIEZAS

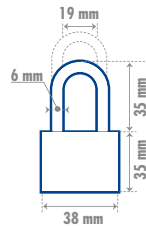

**4** PERNOS **3** LLAVES ESTÁNDAR

- Doble cerrojo.
- 3 Llaves misma combinación.
- Cuerpo y horquilla de acero.
- Ideal para cancelas, puertas traseras.



| CÓDIGO  | PIEZAS | MEDIDA | EMPAQUE | ☐ | MAYOREO | MENUDEO |
|---------|--------|--------|---------|---|---------|---------|
| P22S382 | 2      | 38 mm  | Blister | 1 | \$88    | \$102   |

**JUEGO DE 2 CANDADOS DE ACERO, HORQUILLA LARGA LLAVE ESTÁNDAR 38 MM**

**Prolok**

LÍNEA COMERCIAL SEGURIDAD ESTÁNDAR ANTI-SEGUETA ANTI-IMPACTO **\$ PVL**

MISMA COMBINACIÓN DOBLE CERROJO

**2**  
PIEZAS

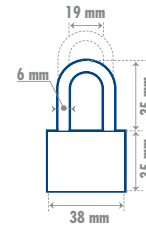

**4** PERNOS **3** LLAVES ESTÁNDAR

- Doble cerrojo.
- 3 Llaves misma combinación.
- Cuerpo y horquilla de acero.
- Ideal para cancelas, puertas traseras.



| CÓDIGO  | PIEZAS | MEDIDA | EMPAQUE | ☐ | MAYOREO | MENUDEO |
|---------|--------|--------|---------|---|---------|---------|
| P22L382 | 2      | 38 mm  | Blister | 1 | \$89    | \$103   |

**JUEGO DE 2 CANDADOS DE ACERO, HORQUILLA CORTA LLAVE ESTÁNDAR 45 MM**

**Prolok**

LÍNEA COMERCIAL SEGURIDAD ESTÁNDAR ANTI-SEGUETA ANTI-IMPACTO **\$ PVL**

MISMA COMBINACIÓN DOBLE CERROJO

**2**  
PIEZAS

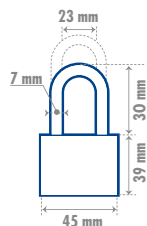

**4** PERNOS **3** LLAVES ESTÁNDAR

- Doble cerrojo.
- 3 Llaves misma combinación.
- Cuerpo y horquilla de acero.
- Ideal para cancelas, puertas traseras.



| CÓDIGO  | PIEZAS | MEDIDA | EMPAQUE | ☐ | MAYOREO | MENUDEO |
|---------|--------|--------|---------|---|---------|---------|
| P22S452 | 2      | 45 mm  | Blister | 1 | \$110   | \$128   |

**JUEGO DE 2 CANDADOS DE ACERO, HORQUILLA LARGA LLAVE ESTÁNDAR 45 MM**

**Prolok**

LÍNEA COMERCIAL SEGURIDAD ESTÁNDAR ANTI-SEGUETA ANTI-IMPACTO MISMA COMBINACIÓN **\$ PVL**

DOBLE CERROJO

**2**  
PIEZAS

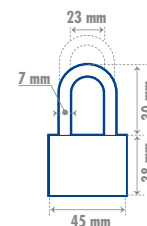

**4** PERNOS **3** LLAVES ESTÁNDAR

- Doble cerrojo.
- 3 Llaves misma combinación.
- Cuerpo y horquilla de acero.
- Ideal para cancelas, puertas traseras.



| CÓDIGO  | PIEZAS | MEDIDA | EMPAQUE | ☐ | MAYOREO | MENUDEO |
|---------|--------|--------|---------|---|---------|---------|
| P22L452 | 2      | 45 mm  | Blister | 1 | \$115   | \$133   |

## CANDADOS DE ACERO

### CANDADOS DE ACERO, LLAVE ESTÁNDAR

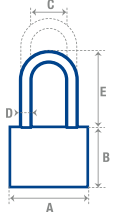

L22S50EACB L22S45EACB L22S38EACB

| CÓDIGO     | A  | B  | C  | D  | E  | GROSOR |
|------------|----|----|----|----|----|--------|
|            | mm | mm | mm | mm | mm | mm     |
| L22S38EACB | 38 | 35 | 19 | 6  | 25 | 18     |
| L22S45EACB | 45 | 39 | 23 | 7  | 30 | 21     |
| L22S50EACB | 50 | 43 | 25 | 9  | 35 | 23     |
| L22L38EACB | 38 | 35 | 19 | 6  | 35 | 18     |
| L22L45EACB | 45 | 39 | 23 | 7  | 45 | 21     |
| L22L50EACB | 50 | 43 | 25 | 9  | 48 | 23     |



L22L50EACB L22L45EACB L22L38EACB



| CÓDIGO                 | MEDIDA | NIVEL | PERNOS | EMPAQUE  | MAYOREO | MENUDEO |
|------------------------|--------|-------|--------|----------|---------|---------|
| <b>Horquilla corta</b> |        |       |        |          |         |         |
| L22S38EACB             | 38 mm  | 3     | 4      | Blisters | 1 \$51  | \$59    |
| L22S45EACB             | 45 mm  | 4     | 5      | Blisters | 1 \$63  | \$73    |
| L22S50EACB             | 50 mm  | 4     | 5      | Blisters | 1 \$78  | \$90    |
| L22S38A                | 38 mm  | 3     | 4      | Caja     | 1 \$45  | \$52    |
| L22S45A                | 45 mm  | 4     | 5      | Caja     | 1 \$55  | \$64    |
| L22S50A                | 50 mm  | 4     | 5      | Caja     | 1 \$66  | \$77    |
| <b>Horquilla larga</b> |        |       |        |          |         |         |
| L22L38EACB             | 38 mm  | 3     | 4      | Blisters | 1 \$54  | \$63    |
| L22L45EACB             | 45 mm  | 4     | 5      | Blisters | 1 \$66  | \$77    |
| L22L50EACB             | 50 mm  | 4     | 5      | Blisters | 1 \$78  | \$90    |
| L22L38A                | 38 mm  | 3     | 4      | Caja     | 1 \$46  | \$53    |
| L22L45A                | 45 mm  | 4     | 5      | Caja     | 1 \$58  | \$67    |
| L22L50A                | 50 mm  | 4     | 5      | Caja     | 1 \$69  | \$80    |

### CANDADOS DE ACERO, LLAVE ESTÁNDAR Prolok



\$ PVL

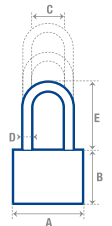

P22S50B P22S45B P22S38B



P22L50B P22L45B P22L38B



- Doble cerrojo.
- Seguridad estándar.
- 3 Llaves misma combinación.

- Cuerpo y horquilla de acero.
- Ideal para cancelas, puertas traseras.

| CÓDIGO                 | MEDIDA | NIVEL | PERNOS | EMPAQUE  | MAYOREO | MENUDEO |
|------------------------|--------|-------|--------|----------|---------|---------|
| <b>Horquilla corta</b> |        |       |        |          |         |         |
| P22S38B                | 38 mm  | 3     | 4      | Blisters | 1 \$46  | \$53    |
| P22S45B                | 45 mm  | 3     | 5      | Blisters | 1 \$56  | \$65    |
| P22S50B                | 50 mm  | 3     | 5      | Blisters | 1 \$70  | \$81    |
| P22S38                 | 38 mm  | 3     | 4      | Caja     | 1 \$40  | \$46    |
| P22S45                 | 45 mm  | 3     | 5      | Caja     | 1 \$49  | \$57    |
| P22S50                 | 50 mm  | 3     | 5      | Caja     | 1 \$59  | \$68    |
| <b>Horquilla larga</b> |        |       |        |          |         |         |
| P22L38B                | 38 mm  | 3     | 4      | Blisters | 1 \$49  | \$57    |
| P22L45B                | 45 mm  | 3     | 5      | Blisters | 1 \$59  | \$68    |
| P22L50B                | 50 mm  | 3     | 5      | Blisters | 1 \$71  | \$82    |
| P22L38                 | 38 mm  | 3     | 4      | Caja     | 1 \$42  | \$49    |
| P22L45                 | 45 mm  | 3     | 5      | Caja     | 1 \$52  | \$60    |
| P22L50                 | 50 mm  | 3     | 5      | Caja     | 1 \$62  | \$72    |

### CANDADOS DE ACERO, LLAVE DE DISCOS



Estas características aplican para: L22S60DCSB y L22L60DCSB

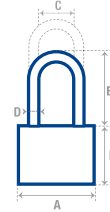

L22L40DCSB L22S40DCSB

| CÓDIGO     | A  | B  | C  | D  | E  | GROSOR |
|------------|----|----|----|----|----|--------|
|            | mm | mm | mm | mm | mm | mm     |
| L22S40DCSB | 40 | 32 | 20 | 7  | 28 | 20     |
| L22S50DCSB | 50 | 38 | 23 | 9  | 37 | 20     |
| L22S60DCSB | 60 | 43 | 27 | 10 | 45 | 20     |
| L22L40DCSB | 40 | 32 | 20 | 7  | 59 | 20     |
| L22L50DCSB | 50 | 38 | 23 | 9  | 69 | 20     |
| L22L60DCSB | 60 | 43 | 27 | 10 | 75 | 20     |



| CÓDIGO                 | MEDIDA | NIVEL | EMPAQUE  | MAYOREO | MENUDEO |
|------------------------|--------|-------|----------|---------|---------|
| <b>Horquilla corta</b> |        |       |          |         |         |
| L22S40DCSB             | 40 mm  | 5     | Blisters | 1 \$91  | \$106   |
| L22S50DCSB             | 50 mm  | 6     | Blisters | 1 \$110 | \$128   |
| L22S60DCSB             | 60 mm  | 6     | Blisters | 1 \$139 | \$161   |
| <b>Horquilla larga</b> |        |       |          |         |         |
| L22L40DCSB             | 40 mm  | 5     | Blisters | 1 \$115 | \$133   |
| L22L50DCSB             | 50 mm  | 6     | Blisters | 1 \$139 | \$161   |
| L22L60DCSB             | 60 mm  | 6     | Blisters | 1 \$155 | \$180   |



### TIRAS DE IMPULSO CON CANDADOS DE ACERO

19 PIEZAS



• Contenido página 61

| CÓDIGO  | MEDIDA     | MAYOREO   | MENUDEO |
|---------|------------|-----------|---------|
| LTIM22S | 8 x 100 cm | 1 \$1,180 | \$1,369 |
| LTIM22L | 8 x 100 cm | 1 \$1,215 | \$1,409 |

**JUEGOS DE CANDADOS DE LATÓN SÓLIDO**

**JUEGOS DE CANDADOS LLAVE ESTÁNDAR**



**4  
PIEZAS**



15CA

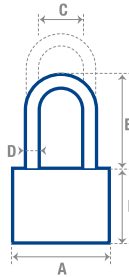

**2  
PIEZAS**



13CA

| CÓDIGO   | A  | B  | C  | D   | E    | GROSOR |
|----------|----|----|----|-----|------|--------|
|          | mm | mm | mm | mm  | mm   | mm     |
| L20S20EB | 20 | 20 | 11 | 3.0 | 14.0 | 10     |
| L20S25EB | 25 | 24 | 13 | 4.0 | 17.0 | 10     |
| 13CA     | 40 | 33 | 21 | 6.3 | 28.3 | 14     |
| 15CA     | 40 | 33 | 21 | 6.3 | 28.3 | 14     |
| L20L25EB | 25 | 24 | 13 | 4.0 | 28.0 | 10     |
| 14CA     | 40 | 33 | 21 | 6.3 | 49.3 | 14     |

**5 PERNOS 3 LLAVES ESTÁNDAR**



| CÓDIGO                 | MEDIDA | NIVEL | PERNOS | EMPAQUE | MAYOREO | MENUDEO     |
|------------------------|--------|-------|--------|---------|---------|-------------|
| <b>Horquilla corta</b> |        |       |        |         |         |             |
| 15CA                   | 40 mm  | 3     | 5      | Blistér | 1       | \$395 \$458 |

**5 PERNOS 3 LLAVES ESTÁNDAR**



| CÓDIGO                 | MEDIDA | NIVEL | PERNOS | EMPAQUE | MAYOREO | MENUDEO     |
|------------------------|--------|-------|--------|---------|---------|-------------|
| <b>Horquilla corta</b> |        |       |        |         |         |             |
| L20S20EB               | 20 mm  | 3     | 3      | Blistér | 1       | \$73 \$85   |
| L20S25EB               | 25 mm  | 3     | 3      | Blistér | 1       | \$94 \$109  |
| 13CA                   | 40 mm  | 3     | 5      | Blistér | 1       | \$199 \$231 |
| <b>Horquilla larga</b> |        |       |        |         |         |             |
| L20L25EB               | 25 mm  | 3     | 3      | Blistér | 1       | \$99 \$115  |
| 14CA                   | 40 mm  | 3     | 5      | Blistér | 1       | \$215 \$249 |

**JUEGO DE 4 CANDADOS DE LATÓN Prolok**

**\$ PVL**



**4  
PIEZAS**



**5 PERNOS 3 LLAVES ESTÁNDAR**

- Candado y cilindro de latón.
- Horquilla de acero templado.
- Para uso residencial.
- Incluye 3 llaves estándar misma combinación.



| CÓDIGO                 | MEDIDA | NIVEL | PERNOS | EMPAQUE | MAYOREO | MENUDEO     |
|------------------------|--------|-------|--------|---------|---------|-------------|
| <b>Horquilla corta</b> |        |       |        |         |         |             |
| 12CAP                  | 40 mm  | 3     | 5      | Blistér | 1       | \$369 \$428 |

**JUEGO DE 2 CANDADOS DE LATÓN Prolok**

**\$ PVL**



**2  
PIEZAS**



10CAP

11CAP

**5 PERNOS 3 LLAVES ESTÁNDAR**

- Candado y cilindro de latón.
- Horquilla de acero templado.
- Para uso residencial.
- Incluye 3 llaves estándar misma combinación.



| CÓDIGO                 | MEDIDA | NIVEL | PERNOS | EMPAQUE | MAYOREO | MENUDEO     |
|------------------------|--------|-------|--------|---------|---------|-------------|
| <b>Horquilla corta</b> |        |       |        |         |         |             |
| 10CAP                  | 40 mm  | 3     | 5      | Blistér | 1       | \$185 \$215 |
| <b>Horquilla larga</b> |        |       |        |         |         |             |
| 11CAP                  | 40 mm  | 3     | 5      | Blistér | 1       | \$199 \$231 |

## CANDADOS DE LATÓN SÓLIDO

### CANDADOS DE LATÓN, LLAVE BANCARIA



L20S60BB L20S50BB L20S40BB

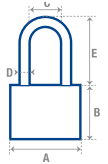

| CÓDIGO   | A  | B  | C  | D  | E  | GROSOR |
|----------|----|----|----|----|----|--------|
| L20S40BB | 40 | 34 | 21 | 7  | 31 | 20     |
| L20S50BB | 50 | 37 | 27 | 8  | 37 | 19     |
| L20S60BB | 60 | 41 | 33 | 10 | 46 | 19     |



| CÓDIGO   | MEDIDA | NIVEL | PERNOS | EMPAQUE | MAYOREO | MENUDEO |
|----------|--------|-------|--------|---------|---------|---------|
| L20S40BB | 40 mm  | 5     | 7      | Blister | \$199   | \$231   |
| L20S50BB | 50 mm  | 6     | 7      | Blister | \$255   | \$296   |
| L20S60BB | 60 mm  | 6     | 7      | Blister | \$319   | \$370   |

### CANDADOS DE LATÓN, LLAVE PUNTOS



L20S60QB L20S50QB L20S40QB

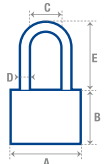

| CÓDIGO   | A  | B  | C  | D  | E  | GROSOR |
|----------|----|----|----|----|----|--------|
| L20S40QB | 40 | 34 | 21 | 8  | 31 | 22     |
| L20S50QB | 50 | 37 | 27 | 9  | 40 | 22     |
| L20S60QB | 60 | 41 | 33 | 10 | 46 | 24     |



| CÓDIGO   | MEDIDA | NIVEL | PERNOS | EMPAQUE | MAYOREO | MENUDEO |
|----------|--------|-------|--------|---------|---------|---------|
| L20S40QB | 40 mm  | 6     | 5      | Blister | \$199   | \$231   |
| L20S50QB | 50 mm  | 6     | 5      | Blister | \$255   | \$296   |
| L20S60QB | 60 mm  | 7     | 5      | Blister | \$319   | \$370   |

### CANDADOS DE LATÓN, LLAVE TETRA



L20S60TB L20S50TB L20S40TB

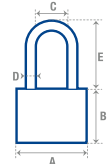

| CÓDIGO   | A  | B  | C  | D  | E  | GROSOR |
|----------|----|----|----|----|----|--------|
| L20S40TB | 40 | 33 | 21 | 7  | 31 | 22     |
| L20S50TB | 50 | 37 | 27 | 9  | 40 | 22     |
| L20S60TB | 60 | 41 | 33 | 10 | 46 | 24     |



| CÓDIGO   | MEDIDA | NIVEL | PERNOS | EMPAQUE | MAYOREO | MENUDEO |
|----------|--------|-------|--------|---------|---------|---------|
| L20S40TB | 40 mm  | 5     | 12     | Blister | \$199   | \$231   |
| L20S50TB | 50 mm  | 5     | 12     | Blister | \$255   | \$296   |
| L20S60TB | 60 mm  | 6     | 12     | Blister | \$319   | \$370   |

### CANDADOS DE LATÓN LLAVE ESTÁNDAR

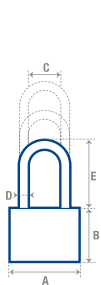

| CÓDIGO   | A  | B  | C  | D | E  | GROSOR |
|----------|----|----|----|---|----|--------|
| L20S30EB | 30 | 28 | 16 | 5 | 21 | 13     |
| L20S40EB | 40 | 33 | 22 | 6 | 29 | 14     |
| L20S45EB | 45 | 35 | 25 | 7 | 34 | 14     |
| L20S50EB | 50 | 40 | 27 | 8 | 37 | 16     |
| L20L30EB | 30 | 28 | 16 | 5 | 33 | 13     |
| L20L40EB | 40 | 33 | 22 | 6 | 36 | 14     |
| L20L45EB | 45 | 35 | 25 | 7 | 48 | 14     |
| L20L50EB | 50 | 40 | 27 | 8 | 50 | 16     |
| L20X30EB | 30 | 28 | 16 | 5 | 73 | 13     |
| L20X40EB | 40 | 33 | 22 | 6 | 80 | 14     |
| L20X50EB | 50 | 40 | 27 | 8 | 78 | 16     |

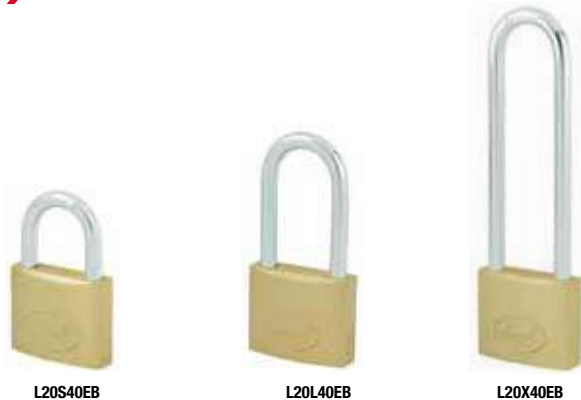

L20S40EB

L20L40EB

L20X40EB



| CÓDIGO                 | MEDIDA | NIVEL | PERNOS | EMPAQUE | MAYOREO | MENUDEO |
|------------------------|--------|-------|--------|---------|---------|---------|
| <b>Horquilla corta</b> |        |       |        |         |         |         |
| L20S30EB               | 30 mm  | 3     | 4      | Blister | \$70    | \$81    |
| L20S40EB               | 40 mm  | 3     | 5      | Blister | \$105   | \$122   |
| L20S45EB               | 45 mm  | 3     | 5      | Blister | \$145   | \$168   |
| L20S50EB               | 50 mm  | 4     | 5      | Blister | \$179   | \$208   |

| CÓDIGO                 | MEDIDA | NIVEL | PERNOS | EMPAQUE | MAYOREO | MENUDEO |
|------------------------|--------|-------|--------|---------|---------|---------|
| <b>Horquilla larga</b> |        |       |        |         |         |         |
| L20L30EB               | 30 mm  | 3     | 4      | Blister | \$77    | \$89    |
| L20L40EB               | 40 mm  | 3     | 5      | Blister | \$110   | \$128   |
| L20L45EB               | 45 mm  | 3     | 5      | Blister | \$149   | \$173   |
| L20L50EB               | 50 mm  | 4     | 5      | Blister | \$185   | \$215   |

| CÓDIGO                       | MEDIDA | NIVEL | PERNOS | EMPAQUE | MAYOREO | MENUDEO |
|------------------------------|--------|-------|--------|---------|---------|---------|
| <b>Horquilla extra larga</b> |        |       |        |         |         |         |
| L20X30EB                     | 30 mm  | 3     | 4      | Blister | \$81    | \$94    |
| L20X40EB                     | 40 mm  | 3     | 5      | Blister | \$119   | \$138   |
| L20X50EB                     | 50 mm  | 4     | 5      | Blister | \$199   | \$231   |

**CANDADOS DE LATÓN SÓLIDO**

**CANDADOS DE LATÓN SÓLIDO, LLAVE ESTÁNDAR Prolok**

LÍNEA COMERCIAL



SEGURIDAD ESTÁNDAR



ANTI-SEGUETA



DOBLE CERROJO



L18S50EB L18S40EB L18S30EB L18S25EB

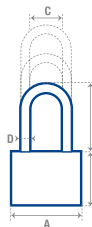

| CÓDIGO   | A  | B  | C  | D | E  | GROSOR |
|----------|----|----|----|---|----|--------|
| L18S25EB | 25 | 23 | 12 | 4 | 12 | 10     |
| L18S30EB | 30 | 26 | 15 | 5 | 21 | 11     |
| L18S40EB | 40 | 32 | 19 | 6 | 26 | 14     |
| L18S50EB | 50 | 37 | 26 | 8 | 34 | 16     |

5 PERNOS 3 LLAVES ESTÁNDAR



| CÓDIGO   | MEDIDA | NIVEL | PERNOS | EMPAQUE | 🔒 | MAYOREO | MENUDEO |
|----------|--------|-------|--------|---------|---|---------|---------|
| L18S25EB | 25 mm  | 3     | 4      | Blistér | 1 | \$58    | \$67    |
| L18S30EB | 30 mm  | 3     | 4      | Blistér | 1 | \$63    | \$73    |
| L18S40EB | 40 mm  | 3     | 5      | Blistér | 1 | \$93    | \$108   |
| L18S50EB | 50 mm  | 4     | 5      | Blistér | 1 | \$159   | \$184   |

**CANDADOS DE ACERO ACABADO LATONADO**

**CANDADOS DE ACERO ACABADO LATONADO, LLAVE ESTÁNDAR**

LÍNEA COMERCIAL



SEGURIDAD ESTÁNDAR



ANTI-SEGUETA



ANTI-IMPACTO



DOBLE CERROJO



Estas características aplican para: L22S63ELBB



L22S50ELBB L22S38ELBB L22S32ELBB

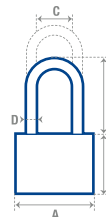

| CÓDIGO     | A  | B  | C  | D | E  | GROSOR |
|------------|----|----|----|---|----|--------|
| L22S32ELBB | 32 | 30 | 16 | 5 | 18 | 14     |
| L22S38ELBB | 38 | 33 | 20 | 5 | 33 | 15     |
| L22S50ELBB | 50 | 40 | 26 | 7 | 38 | 20     |
| L22S63ELBB | 63 | 49 | 33 | 9 | 57 | 22     |

5 PERNOS 3 LLAVES ESTÁNDAR

• Acabado latón.



| CÓDIGO     | MEDIDA | NIVEL | PERNOS | EMPAQUE | 🔒 | MAYOREO | MENUDEO |
|------------|--------|-------|--------|---------|---|---------|---------|
| L22S32ELBB | 32 mm  | 3     | 4      | Blistér | 1 | \$51    | \$59    |
| L22S38ELBB | 38 mm  | 3     | 4      | Blistér | 1 | \$59    | \$68    |
| L22S50ELBB | 50 mm  | 4     | 5      | Blistér | 1 | \$100   | \$116   |
| L22S63ELBB | 63 mm  | 4     | 5      | Blistér | 1 | \$130   | \$151   |

**CANDADOS DE ALUMINIO**

**CANDADOS DE ALUMINO, LLAVE ESTÁNDAR**

LÍNEA COMERCIAL



ALTA SEGURIDAD



ANTI-SEGUETA



ANTI-IMPACTO



ANTI-PALANCA



47CA

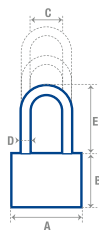

| CÓDIGO | A  | B    | C    | D   | E    | GROSOR |
|--------|----|------|------|-----|------|--------|
| 43CA   | 30 | 13   | 28.4 | 4.8 | 21.8 | 16     |
| 44CA   | 40 | 14.6 | 34   | 6.3 | 30.3 | 22     |
| 45CA   | 45 | 16   | 37   | 7   | 35   | 24.1   |
| 46CA   | 50 | 19.5 | 41.5 | 8   | 36.5 | 28     |
| 47CA   | 60 | 21   | 46   | 9   | 45.5 | 32     |
| 48CA   | 30 | 13   | 28.4 | 4.8 | 45   | 16     |
| 49CA   | 40 | 14.6 | 34   | 6.3 | 54   | 22     |
| 50CA   | 45 | 16   | 37   | 7   | 64.9 | 24.1   |
| 51CA   | 50 | 19.5 | 41.5 | 8   | 62   | 28     |
| 52CA   | 60 | 21   | 46   | 9   | 78.5 | 32     |



52CA

5 PERNOS 3 LLAVES ESTÁNDAR



| CÓDIGO          | MEDIDA | NIVEL | PERNOS | EMPAQUE | 🔒 | MAYOREO | MENUDEO |
|-----------------|--------|-------|--------|---------|---|---------|---------|
| Horquilla corta |        |       |        |         |   |         |         |
| 43CA            | 30 mm  | 4     | 5      | Blistér | 1 | \$70    | \$81    |
| 44CA            | 40 mm  | 4     | 5      | Blistér | 1 | \$105   | \$122   |
| 45CA            | 45 mm  | 4     | 5      | Blistér | 1 | \$140   | \$162   |
| 46CA            | 50 mm  | 4     | 5      | Blistér | 1 | \$175   | \$203   |
| 47CA            | 60 mm  | 4     | 5      | Blistér | 1 | \$215   | \$249   |

| CÓDIGO          | MEDIDA | NIVEL | PERNOS | EMPAQUE | 🔒 | MAYOREO | MENUDEO |
|-----------------|--------|-------|--------|---------|---|---------|---------|
| Horquilla larga |        |       |        |         |   |         |         |
| 48CA            | 30 mm  | 4     | 5      | Blistér | 1 | \$76    | \$88    |
| 49CA            | 40 mm  | 4     | 5      | Blistér | 1 | \$109   | \$126   |
| 50CA            | 45 mm  | 4     | 5      | Blistér | 1 | \$145   | \$168   |
| 51CA            | 50 mm  | 4     | 5      | Blistér | 1 | \$180   | \$209   |
| 52CA            | 60 mm  | 4     | 5      | Blistér | 1 | \$225   | \$261   |

## CANDADOS PARA CORTINA

### CANDADO PARA CORTINA METÁLICA, LLAVE PUNTOS

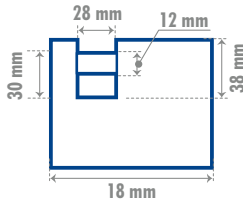

5 PERNOS 4 LLAVES DE PUNTOS

| CÓDIGO     | MEDIDA | NIVEL | PERNOS | ANTI-PALANCA | MAYOREO | MENUDEO |
|------------|--------|-------|--------|--------------|---------|---------|
| L22C80QCBB | 80 mm  | 10    | 5      | 1            | \$330   | \$383   |

### CANDADOS PARA CORTINA METÁLICA, LLAVE TETRA



L22C80TCSB L22C70TCSB L22C80TLBB L22C70TLBB

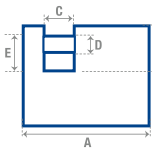

| CÓDIGO     | A  | B  | C  | D  | E  | GROSOR |
|------------|----|----|----|----|----|--------|
| L22C70TCSB | 70 | 30 | 23 | 12 | 26 | 20     |
| L22C80TCSB | 80 | 35 | 29 | 13 | 26 | 20     |
| L22C70TLBB | 70 | 30 | 23 | 12 | 26 | 20     |
| L22C80TLBB | 80 | 35 | 29 | 13 | 26 | 20     |

12 PERNOS 3 LLAVES TETRA



| CÓDIGO                 | MEDIDA | NIVEL | ANTI-PALANCA | MAYOREO | MENUDEO |
|------------------------|--------|-------|--------------|---------|---------|
| <b>Cromo satinado</b>  |        |       |              |         |         |
| L22C70TCSB             | 70 mm  | 8     | 1            | \$185   | \$215   |
| L22C80TCSB             | 80 mm  | 8     | 1            | \$209   | \$242   |
| <b>Latón brillante</b> |        |       |              |         |         |
| L22C70TLBB             | 70 mm  | 6     | 1            | \$185   | \$215   |
| L22C80TLBB             | 80 mm  | 7     | 1            | \$209   | \$242   |

### CANDADOS PARA CORTINA METÁLICA, LLAVE ESTÁNDAR



L22C80ECSB L22C70ECSB L22C80ELBB L22C70ELBB

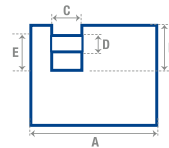

| CÓDIGO     | A  | B  | C  | D  | E  | GROSOR |
|------------|----|----|----|----|----|--------|
| L22C70ECSB | 70 | 30 | 20 | 12 | 25 | 20     |
| L22C80ECSB | 80 | 35 | 30 | 13 | 30 | 20     |
| L22C70ELBB | 70 | 30 | 20 | 12 | 25 | 20     |
| L22C80ELBB | 80 | 35 | 30 | 13 | 30 | 20     |

5 PERNOS 3 LLAVES ESTÁNDAR



| CÓDIGO                 | MEDIDA | NIVEL | ANTI-PALANCA | MAYOREO | MENUDEO |
|------------------------|--------|-------|--------------|---------|---------|
| <b>Cromo satinado</b>  |        |       |              |         |         |
| L22C70ECSB             | 70 mm  | 6     | 1            | \$145   | \$168   |
| L22C80ECSB             | 80 mm  | 7     | 1            | \$160   | \$186   |
| <b>Latón brillante</b> |        |       |              |         |         |
| L22C70ELBB             | 70 mm  | 6     | 1            | \$159   | \$184   |
| L22C80ELBB             | 80 mm  | 7     | 1            | \$165   | \$191   |

### CANDADO DE LATÓN SÓLIDO PARA CORTINA METÁLICA, LLAVE ESTÁNDAR

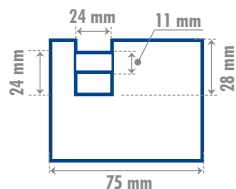

5 PERNOS 3 LLAVES ESTÁNDAR

| CÓDIGO   | MEDIDA | NIVEL | PERNOS | ANTI-PALANCA | MAYOREO | MENUDEO |
|----------|--------|-------|--------|--------------|---------|---------|
| L20C75EB | 75 mm  | 6     | 5      | 1            | \$260   | \$302   |

### CANDADOS PARA CORTINA METÁLICA, LLAVE ESTÁNDAR Prolok

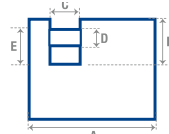

| CÓDIGO | A  | B  | C  | D  | E  | GROSOR |
|--------|----|----|----|----|----|--------|
| P19C70 | 70 | 32 | 26 | 11 | 29 | 23     |
| P19C80 | 80 | 35 | 28 | 11 | 30 | 23     |



P19C80 P19C70

5 PERNOS 2 LLAVES ESTÁNDAR

- Cuerpo de hierro.
- Candado con diseño antipalanca para cortinas metálicas.

| CÓDIGO | MEDIDA | PERNOS | ANTI-PALANCA | MAYOREO | MENUDEO |
|--------|--------|--------|--------------|---------|---------|
| P19C70 | 70 mm  | 5      | 1            | \$120   | \$139   |
| P19C80 | 80 mm  | 5      | 1            | \$125   | \$145   |

**CANDADOS PARA CORTINA**

**TIRA DE IMPULSO CON CANDADOS DE CORTINA LLAVE ESTÁNDAR**

**13**  
PIEZAS



• Contenido página 61

| CÓDIGO   | MEDIDA     | 🔒 | MAYOREO | MENUDEO |
|----------|------------|---|---------|---------|
| LTIM22CS | 8 x 100 cm | 1 | \$1,855 | \$2,152 |

**TIRA DE IMPULSO CON CANDADOS DE CORTINA LLAVE TETRA**

**13**  
PIEZAS



• Contenido página 61

| CÓDIGO   | MEDIDA     | 🔒 | MAYOREO | MENUDEO |
|----------|------------|---|---------|---------|
| LTIM22CT | 8 x 100 cm | 1 | \$2,330 | \$2,703 |

**JUEGO DE CANDADOS IMPERMEABLES**

**JUEGO DE 2 CANDADOS LAMINADOS IMPERMEABLES, LLAVE ESTÁNDAR**

LÍNEA COMERCIAL SEGURIDAD ESTÁNDAR MISMA COMBINACIÓN DOBLE CERROJO

**2**  
PIEZAS

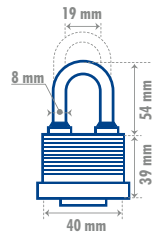

**4** PERNOS **3** LLAVES ESTÁNDAR

- Cuerpo laminado cubierto de plástico que ofrece gran resistencia a la intemperie.
- Tapón de hule para la protección del cilindro alargando su vida útil.
- Ideal para uso exterior.
- Abren con la misma llave, ideal para uso en cortinas de doble candado o bien para cancel y puerta trasera.



| CÓDIGO | MEDIDA | NIVEL | PERNOS | EMPAQUE  | 🔒 | MAYOREO | MENUDEO |
|--------|--------|-------|--------|----------|---|---------|---------|
| 18CA   | 40 mm  | 4     | 4      | Blisters | 1 | \$185   | \$215   |

**CANDADOS IMPERMEABLES**

**CANDADOS IMPERMEABLES, LLAVE ESTÁNDAR**

LÍNEA COMERCIAL SEGURIDAD ESTÁNDAR DOBLE CERROJO

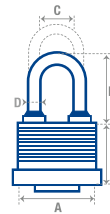

| CÓDIGO | A  | B  | C  | D | E  | GROSOR |
|--------|----|----|----|---|----|--------|
| C25S40 | 40 | 39 | 19 | 8 | 26 | 32     |
| C25L40 | 40 | 39 | 19 | 8 | 54 | 32     |



**4** PERNOS **3** LLAVES ESTÁNDAR

- Cuerpo laminado cubierto de plástico que ofrece gran resistencia a la intemperie.
- Tapón de hule para la protección del cilindro alargando su vida útil.



| CÓDIGO                 | MEDIDA | NIVEL | PERNOS | EMPAQUE  | 🔒 | MAYOREO | MENUDEO |
|------------------------|--------|-------|--------|----------|---|---------|---------|
| <b>Horquilla corta</b> |        |       |        |          |   |         |         |
| C25S40                 | 40 mm  | 4     | 4      | Blisters | 1 | \$91    | \$106   |
| <b>Horquilla larga</b> |        |       |        |          |   |         |         |
| C25L40                 | 40 mm  | 4     | 4      | Blisters | 1 | \$94    | \$109   |

**TIRA DE IMPULSO CON CANDADOS IMPERMEABLES LLAVE ESTÁNDAR**

**13**  
PIEZAS



• Contenido página 61

| CÓDIGO | MEDIDA     | 🔒 | MAYOREO | MENUDEO |
|--------|------------|---|---------|---------|
| LTIM25 | 8 x 100 cm | 1 | \$1,140 | \$1,322 |



**Lock** Siempre seguro

**SEGURIDAD  
Y PROTECCIÓN**



## JUEGO DE CANDADOS LAMINADOS

### JUEGOS DE 2 CANDADOS LAMINADOS

LÍNEA COMERCIAL SEGURIDAD ESTÁNDAR ANTI-SEGUETA ANTI-IMPACTO MISMA COMBINACIÓN

**2**  
PIEZAS



16CA

17CA

5 PERNOS 3 LLAVES ESTÁNDAR

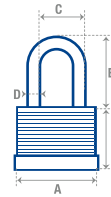

| CÓDIGO | A mm | B mm | C mm | D mm | E mm | GROSOR mm |
|--------|------|------|------|------|------|-----------|
| 16CA   | 40   | 32.5 | 21   | 6    | 29   | 22.5      |
| 17CA   | 50   | 37.0 | 24   | 9    | 37   | 26.0      |

- Doble cerrojo.
- Gancho de acero templado.
- Cilindro de latón sólido.
- Cuerpo laminado reforzado.
- Alta resistencia y durabilidad.
- Horquilla de acero templado que aumenta la resistencia al corte.



| CÓDIGO | MEDIDA | NIVEL | PERNOS | EMPAQUE | 📦 | MAYOREO | MENUDEO |
|--------|--------|-------|--------|---------|---|---------|---------|
| 16CA   | 40 mm  | 4     | 5      | Blistér | 1 | \$140   | \$162   |
| 17CA   | 50 mm  | 4     | 5      | Blistér | 1 | \$195   | \$226   |

## CANDADOS LAMINADOS

### CANDADOS LAMINADOS, LLAVE ESTÁNDAR

LÍNEA COMERCIAL SEGURIDAD ESTÁNDAR ANTI-SEGUETA ANTI-IMPACTO

DOBLE CERROJO



C23S65 C23S50 C23S45 C23S40 C23S30

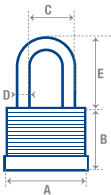

| CÓDIGO | A mm | B mm | C mm | D mm | E mm | GROSOR mm |
|--------|------|------|------|------|------|-----------|
| C23S30 | 30   | 26   | 14   | 5    | 16   | 21        |
| C23S40 | 40   | 33   | 20   | 6    | 23   | 26        |
| C23S45 | 45   | 33   | 28   | 7    | 33   | 24        |
| C23S50 | 50   | 37   | 24   | 9    | 27   | 29        |
| C23S65 | 65   | 45   | 41   | 11   | 45   | 30        |

5 PERNOS 3 LLAVES ESTÁNDAR



| CÓDIGO | MEDIDA | NIVEL | PERNOS | EMPAQUE | 📦 | MAYOREO | MENUDEO |
|--------|--------|-------|--------|---------|---|---------|---------|
| C23S30 | 30 mm  | 3     | 3      | Blistér | 1 | \$56    | \$65    |
| C23S40 | 40 mm  | 3     | 3      | Blistér | 1 | \$69    | \$80    |
| C23S45 | 45 mm  | 4     | 5      | Blistér | 1 | \$83    | \$96    |
| C23S50 | 50 mm  | 4     | 4      | Blistér | 1 | \$109   | \$126   |
| C23S65 | 65 mm  | 4     | 6      | Blistér | 1 | \$175   | \$203   |

### CANDADOS LAMINADOS, LLAVE ESTÁNDAR **Prolok**

\$ PVL

LÍNEA COMERCIAL SEGURIDAD ESTÁNDAR ANTI-SEGUETA ANTI-IMPACTO DOBLE CERROJO



L24S50EB L24S40EB L24S30EB

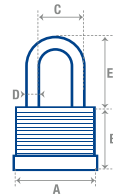

| CÓDIGO   | A mm | B mm | C mm | D mm | E mm | GROSOR mm |
|----------|------|------|------|------|------|-----------|
| L24S30EB | 30   | 26   | 14   | 5    | 16   | 21        |
| L24S40EB | 40   | 33   | 20   | 6    | 23   | 26        |
| L24S50EB | 50   | 37   | 24   | 9    | 27   | 29        |

4 PERNOS 2 LLAVES ESTÁNDAR



| CÓDIGO   | MEDIDA | NIVEL | PERNOS | EMPAQUE | 📦 | MAYOREO | MENUDEO |
|----------|--------|-------|--------|---------|---|---------|---------|
| L24S30EB | 30 mm  | 3     | 4      | Blistér | 1 | \$45    | \$52    |
| L24S40EB | 40 mm  | 3     | 4      | Blistér | 1 | \$58    | \$67    |
| L24S50EB | 50 mm  | 3     | 4      | Blistér | 1 | \$86    | \$100   |

## CANDADOS DE COMBINACIÓN

### CANDADOS DE COMBINACIÓN MALETEROS PROGRAMABLES TSA

LÍNEA RESIDENCIAL DISCOS PROGRAMABLES TRAVEL SENTRY

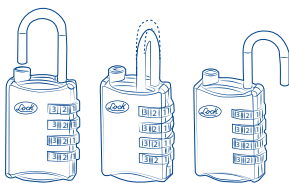

- Jala gancho.
- Gira.
- Configura utiliza.



53CA

54CA

- TSA: llave universal que únicamente puede ser abierta por los funcionarios de aduanas en el aeropuerto.
- Evita dañar tu equipaje.



| CÓDIGO | MEDIDA | COLOR | EMPAQUE | 📦 | MAYOREO | MENUDEO |
|--------|--------|-------|---------|---|---------|---------|
| 53CA   | 20 mm  | Rosa  | Blistér | 1 | \$175   | \$203   |
| 54CA   | 30 mm  | Negro | Blistér | 1 | \$175   | \$203   |

**CANDADOS DE COMBINACIÓN**

**CANDADOS DE LATÓN DE COMBINACIÓN MALETEROS PROGRAMABLES**

LÍNEA RESIDENCIAL



SEGURIDAD ESTÁNDAR



DISCOS PROGRAMABLES

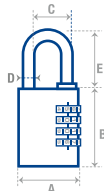

| CÓDIGO | A  | B    | C  | D | E    | GROSOR |
|--------|----|------|----|---|------|--------|
| 10CA   | 20 | 30   | 15 | 3 | 25   | 10     |
| 11CA   | 30 | 30.5 | 16 | 4 | 25.5 | 11     |
| 12CA   | 40 | 36   | 35 | 5 | 33   | 13     |



- Ideal para lockers y equipaje.
- Cuerpo de latón sólido y discos programables.
- Horquilla de hierro.
- Puede cambiar la combinación las veces que sean necesarias.

| CÓDIGO | MEDIDA | CANTIDAD DE DISCOS | EMPAQUE | MAYOREO | MENUDEO |
|--------|--------|--------------------|---------|---------|---------|
| 10CA   | 20 mm  | 3                  | Blistér | \$60    | \$70    |
| 11CA   | 30 mm  | 3                  | Blistér | \$99    | \$115   |
| 12CA   | 40 mm  | 4                  | Blistér | \$159   | \$184   |



**CANDADOS DE COMBINACIÓN MALETEROS PROGRAMABLES**

LÍNEA RESIDENCIAL



SEGURIDAD ESTÁNDAR



DISCOS PROGRAMABLES

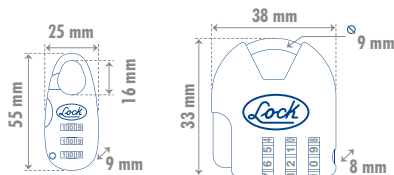

- Con cambio de combinación.

| CÓDIGO   | MEDIDA | NIVEL | EMPAQUE | MAYOREO | MENUDEO |
|----------|--------|-------|---------|---------|---------|
| L21M20PT | 25 mm  | 2     | Blistér | \$37    | \$43    |
| L21M36   | 36 mm  | 2     | Blistér | \$38    | \$44    |



**CANDADOS DE COMBINACIÓN**

**CANDADOS COMBINACIÓN DE DISCO**

LÍNEA RESIDENCIAL



SEGURIDAD ESTÁNDAR



COMBINACIÓN DE DISCO



| CÓDIGO    | MEDIDA | NIVEL | COLOR    | EMPAQUE | MAYOREO | MENUDEO |
|-----------|--------|-------|----------|---------|---------|---------|
| L26S50NGB | 50 mm  | 3     | Negro    | Blistér | \$52    | \$60    |
| L26S50RJB | 50 mm  | 3     | Rojo     | Blistér | \$52    | \$60    |
| L26S50AMB | 50 mm  | 3     | Amarillo | Blistér | \$52    | \$60    |

**CANDADOS DIGITALES**

LÍNEA RESIDENCIAL



SEGURIDAD ESTÁNDAR



COMBINACIÓN DIGITAL

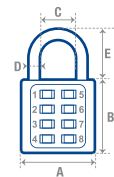

| CÓDIGO | A  | B  | C  | D | E  | GROSOR |
|--------|----|----|----|---|----|--------|
| C27C35 | 35 | 38 | 19 | 5 | 19 | 16     |
| C27C40 | 40 | 43 | 22 | 6 | 23 | 16     |
| C27R35 | 35 | 38 | 19 | 5 | 19 | 16     |
| C27R40 | 40 | 43 | 22 | 6 | 30 | 16     |



| CÓDIGO | MEDIDA | NIVEL | ACABADO         | EMPAQUE | MAYOREO | MENUDEO |
|--------|--------|-------|-----------------|---------|---------|---------|
| C27C35 | 35 mm  | 3     | Cromo Brillante | Blistér | \$74    | \$86    |
| C27C40 | 40 mm  | 3     | Cromo Brillante | Blistér | \$81    | \$94    |
| C27R35 | 35 mm  | 3     | Rojo            | Blistér | \$74    | \$86    |
| C27R40 | 40 mm  | 3     | Rojo            | Blistér | \$81    | \$94    |



**CANDADO PARA MOTOCICLETA**

**CANDADO PARA FRENO DE DISCO**

LÍNEA COMERCIAL



SEGURIDAD ESTÁNDAR



ANTI-SEGUETA



ANTI-IMPACTO



ANTI-PALANCA



ANTI-ALANCA



- Para asegurar vehículos con freno de disco como motocicletas y scooters.

| CÓDIGO | DESCRIPCIÓN                       | EMPAQUE | MAYOREO | MAYOREO     |
|--------|-----------------------------------|---------|---------|-------------|
| 21CA   | Candado para freno de disco 10 mm | Blistér | 1       | \$225 \$261 |



## CANDADOS CON ALARMA

### CANDADO CON ALARMA PARA FRENO DE DISCO

LÍNEA COMERCIAL



ALTA SEGURIDAD



110 dB

BATERÍAS INCLUIDAS



VIDEO

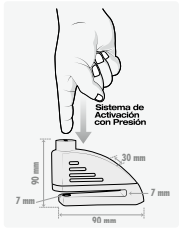

|       |       |       |      |      |
|-------|-------|-------|------|------|
| A     | B     | C     | D    | E    |
| 90 mm | 60 mm | 30 mm | 7 mm | 7 mm |



5 PERNOS 5 LLAVES BANCARIA

- Baterías incluidas.
- Cuerpo de zinc, terminado cromado.
- Bloqueo accionado por disco.
- Pin fabricado en acero.
- Cilindro con cuerpo de latón sólido.
- Fácil de usarse.
- El disco impide el movimiento de motocicleta.



| CÓDIGO | TIPO DE BLOQUEO | CUERPO       | NIVEL | EMPAQUE  | MAYOREO | MENUDEO |
|--------|-----------------|--------------|-------|----------|---------|---------|
| CASOD  | Disco           | Zinc-cromado | 6     | Blisters | \$610   | \$708   |

### CANDADO CON ALARMA DOBLE CERROJO

LÍNEA COMERCIAL



ALTA SEGURIDAD



ANTI-IMPACTO



110 dB

BATERÍAS INCLUIDAS



DOBLE CILINDRO

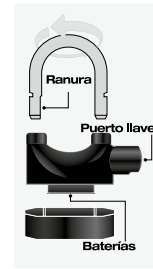

5 PERNOS 5 LLAVES DE PUNTOS

- Cuerpo con aleación de aluminio.
- Horquilla de acero, terminado cromado.
- Doble cerrojo.
- Cilindro con cuerpo de latón sólido.
- Baterías incluidas.
- Fácil uso.
- La alarma suena si el candado no se cierra de manera correcta.
- Llave de puntos de alta seguridad.
- Cilindro con cuerpo de latón sólido y 5 pernos.



| CÓDIGO | MEDIDA | NIVEL | PERNOS | EMPAQUE  | MAYOREO | MENUDEO |
|--------|--------|-------|--------|----------|---------|---------|
| CASO70 | 70 mm  | 6     | 5      | Blisters | \$299   | \$347   |

## CANDADOS DE CABLE

### CANDADOS DE CABLE CON LLAVE

LÍNEA COMERCIAL



SEGURIDAD ESTÁNDAR



CABLE DE ACERO TRENZADO



10CN



2 LLAVES ESTÁNDAR

- Llaves con luz LED color azul.
- Cubierta de PVC.
- Incluye 3 llaves de 4 pines.
- Cilindro sencillo.
- Incluye portacandado (excepto modelo 13CN).

| CÓDIGO | DIÁMETRO CM | LONGITUD CM | EMPAQUE  | MAYOREO | MENUDEO |
|--------|-------------|-------------|----------|---------|---------|
| 10CN   | 1           | 100         | Blisters | \$105   | \$122   |
| 11CN   | 1.2         | 120         | Blisters | \$110   | \$128   |
| 12CN   | 1.5         | 100         | Blisters | \$119   | \$138   |
| 13CN   | 1.8         | 120         | Blisters | \$200   | \$232   |

### CANDADOS DE CABLE DE COMBINACIÓN

LÍNEA COMERCIAL



SEGURIDAD ESTÁNDAR



CABLE DE ACERO TRENZADO



DISCOS PROGRAMABLES



8 1 6  
9 2 7  
0 3 8



14CN



- Cilindro con combinación de 4 dígitos.
- Incluye portacandados.

| CÓDIGO | DIÁMETRO CM | LONGITUD CM | EMPAQUE  | MAYOREO | MENUDEO |
|--------|-------------|-------------|----------|---------|---------|
| 14CN   | 0.8         | 100         | Blisters | \$95    | \$110   |
| 15CN   | 0.8         | 120         | Blisters | \$105   | \$122   |

## TABLA EXHIBIDORA CON CANDADOS

19 PIEZAS



- Con ménsulas para colgar en panel.
- Contenido página 60.

| CÓDIGO | MEDIDA         | MAYOREO | MENUDEO |
|--------|----------------|---------|---------|
| LEC    | 30 x 50 x 3 cm | \$2,319 | \$2,690 |



Estamos mejorando constantemente nuestros productos, es por esto que la información, imagen, características y disponibilidad de los mismos pueden cambiar sin previo aviso.

**MERCADEO**  
**¡SIÉNTETE SEGURO!**



Siempre  
seguro

**LITERATURA COMERCIAL**

**MANUAL DE HERRAMIENTAS URREA**



| CÓDIGO | DESCRIPCIÓN                    | UNIDAD | MAYOREO | MENUDEO |
|--------|--------------------------------|--------|---------|---------|
| MHU10E | Manual herramientas 2010 en CD | 1      | \$48    | \$56    |

**LISTA DE PRECIOS URREA**



| CÓDIGO | DESCRIPCIÓN                 | UNIDAD | MAYOREO | MENUDEO |
|--------|-----------------------------|--------|---------|---------|
| LPU21  | Lista de precios Urrea 2021 | 1      | \$83    | \$96    |

◀ NUEVO



**LISTA DE PRECIOS SURTEK Y LOCK**



• Flipbook.

| CÓDIGO | DESCRIPCIÓN                         | UNIDAD | MAYOREO | MENUDEO |
|--------|-------------------------------------|--------|---------|---------|
| LPSL21 | Lista de precios Surtek y Lock 2021 | 1      | \$83    | \$96    |

◀ NUEVO



**ARTÍCULOS PROMOCIONALES**

**ÁNFORA DE PLÁSTICO Prolok**



**BOLSA**

| CÓDIGO | DESCRIPCIÓN      | UNIDAD | MAYOREO | MENUDEO |
|--------|------------------|--------|---------|---------|
| LANF   | Capacidad 800 ml | 1      | \$49    | \$57    |

**CILINDRO DE PLÁSTICO**



**BOLSA**

| CÓDIGO | DESCRIPCIÓN      | UNIDAD | MAYOREO | MENUDEO |
|--------|------------------|--------|---------|---------|
| LCIL   | Capacidad 750 ml | 1      | \$53    | \$61    |

**BOLSA PLÁSTICA DE POLIETILENO**



**BOLSA**

• Paquete con 200 piezas

| CÓDIGO | MEDIDA     | UNIDAD | MAYOREO | MENUDEO |
|--------|------------|--------|---------|---------|
| BOL50  | 40 x 50 cm | 1      | \$655   | \$760   |

**MEMORIA USB LLAVE Prolok**



**CAJA PLÁSTICA**

| CÓDIGO | CAPACIDAD | UNIDAD | MAYOREO | MENUDEO |
|--------|-----------|--------|---------|---------|
| MUSBL  | 16 GB     | 1      | \$305   | \$354   |

**PLUMA ProForza**



**BOLSA**

| CÓDIGO | DESCRIPCIÓN              | UNIDAD | MAYOREO | MENUDEO |
|--------|--------------------------|--------|---------|---------|
| PPF1   | De plástico, tinta negra | 1      | \$15    | \$17    |

**PLUMA LOCK**



**BOLSA**

| CÓDIGO | DESCRIPCIÓN              | UNIDAD | MAYOREO | MENUDEO |
|--------|--------------------------|--------|---------|---------|
| PLML   | De plástico, tinta negra | 1      | \$16    | \$19    |

**PLUMA Prolok**



**BOLSA**

| CÓDIGO | DESCRIPCIÓN              | UNIDAD | MAYOREO | MENUDEO |
|--------|--------------------------|--------|---------|---------|
| LPP120 | De plástico, tinta negra | 10     | \$16    | \$19    |

## TEXTILES

### GORRA KAKI



- Fabricada en algodón prelavado.
- Frente suave corte bajo.

**BOLSA**

| CÓDIGO | DESCRIPCIÓN   | MAYOREO | MENUEO |
|--------|---------------|---------|--------|
| GOLK   | Kaki con azul | \$155   | \$180  |

### GORRA CON BIES



- Corte bajo.
- Frente suave.
- Fabricada en algodón peinado.

**BOLSA**

| CÓDIGO | DESCRIPCIÓN          | MAYOREO | MENUEO |
|--------|----------------------|---------|--------|
| GOLBI  | Azul con bias blanco | \$139   | \$161  |

### BATAS Prolok



LBAT50L

**BOLSA**

| CÓDIGO   | DESCRIPCIÓN | MAYOREO | MENUEO |
|----------|-------------|---------|--------|
| LBAT50L  | Talla L     | \$459   | \$532  |
| LBAT50XL | Talla XL    | \$459   | \$532  |

### CAMISAS BLANCAS MANGA CORTA PARA CABALLERO



LCAMCBM

**BOLSA**

| CÓDIGO  | DESCRIPCIÓN | MAYOREO | MENUEO |
|---------|-------------|---------|--------|
| LCAMCBC | Talla CH    | \$539   | \$625  |
| LCAMCBM | Talla M     | \$539   | \$625  |
| LCAMCBL | Talla L     | \$539   | \$625  |
| LCAMCBX | Talla XL    | \$539   | \$625  |

### PLAYERAS BLANCAS TIPO POLO PARA CABALLERO



LPOBM

**BOLSA**

| CÓDIGO | DESCRIPCIÓN | MAYOREO | MENUEO |
|--------|-------------|---------|--------|
| LPOBC  | Talla CH    | \$175   | \$203  |
| LPOBM  | Talla M     | \$175   | \$203  |
| LPOBL  | Talla L     | \$175   | \$203  |
| LPOBX  | Talla XL    | \$175   | \$203  |

### PLAYERAS BLANCAS TIPO POLO PARA DAMA



LPODBC

**BOLSA**

| CÓDIGO | DESCRIPCIÓN | MAYOREO | MENUEO |
|--------|-------------|---------|--------|
| LPODBC | Talla CH    | \$175   | \$203  |
| LPODBM | Talla M     | \$175   | \$203  |

### ROMPEVIENTOS



LRPVM

**BOLSA**

| CÓDIGO | DESCRIPCIÓN | MAYOREO | MENUEO |
|--------|-------------|---------|--------|
| LRPVM  | Talla M     | \$825   | \$957  |
| LRPVL  | Talla L     | \$825   | \$957  |
| LRPVX  | Talla XL    | \$825   | \$957  |

## RACKS EXHIBIDORES

### EXHIBIDOR GIRATORIO PARA PANEL

ProForza



No incluye carga de producto

- Color chocolate.
- Para exhibición en panel ranurado y perfoceel.

**CAJA**

| CÓDIGO | DESCRIPCIÓN               | MAYOREO | MENUEO |
|--------|---------------------------|---------|--------|
| LEXGE  | Para cerradura de embutir | \$525   | \$609  |

### EXHIBIDOR GIRATORIO PARA PANEL

ProForza



No incluye carga de producto

- Color chocolate.
- Para exhibición en panel ranurado y perfoceel.

**CAJA**

| CÓDIGO | DESCRIPCIÓN  | MAYOREO | MENUEO |
|--------|--------------|---------|--------|
| LEXGCH | Para gatillo | \$525   | \$609  |

### EXHIBIDOR GIRATORIO PARA PANEL



No incluye carga de producto

- Color caoba.
- Para exhibición en panel ranurado y perfoceel.

**CAJA**

| CÓDIGO | DESCRIPCIÓN                    | MAYOREO | MENUEO |
|--------|--------------------------------|---------|--------|
| LEXGC  | Para pomos, cerrojos y manijas | \$569   | \$660  |

### EXHIBIDOR GIRATORIO PARA PANEL

Prolok



No incluye carga de producto

- Color natural.
- Para exhibición en panel ranurado y perfoceel.

**CAJA**

| CÓDIGO | DESCRIPCIÓN                    | MAYOREO | MENUEO |
|--------|--------------------------------|---------|--------|
| LEXGN  | Para pomos, cerrojos y manijas | \$569   | \$660  |

## EXHIBIDORES DE PISO

### GÓNDOLA PERIMETRAL PANEL METÁLICO



**CAJA**

| CÓDIGO | MEDIDA   | MAYOREO | MENUEO  |
|--------|--|---------|---------|
| GONP   | 120 x 60 x 200 cm                                    | \$7,160 | \$8,306 |
| GONPA  | 120 x 60 x 200 cm tramo adicional, solo con un poste | \$5,749 | \$6,669 |

## EXHIBIDORES DE PISO

### GÓNDOLA CENTRAL PANEL METÁLICO

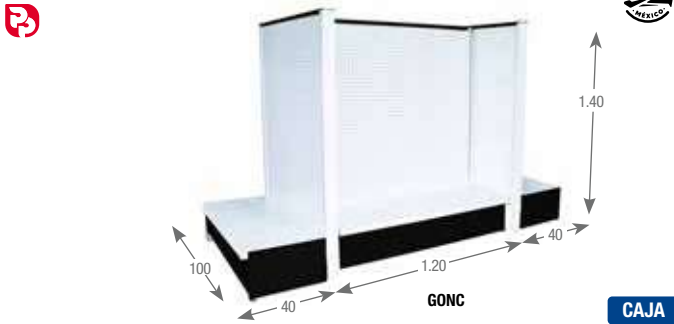

| CÓDIGO | MEDIDA   | CAJA | MAYOREO  | MENUDEO  |
|--------|--|------|----------|----------|
| GONC   | 200 x 100 x 140 cm   | 1    | \$18,610 | \$21,588 |
| GONCA  | 120 x 100 x 140 cm tramo adicional sin cabecera, solo con un poste | 1    | \$6,899  | \$8,003  |

### TABLA EXHIBIDORA PANEL METÁLICO SIN BASE



| CÓDIGO | MEDIDA      | CAJA | MAYOREO | MENUDEO |
|--------|-------------|------|---------|---------|
| LEXP60 | 60 x 140 cm | 1    | \$3,299 | \$3,827 |

## ACCESORIOS PARA EXHIBICIÓN

### CANASTILLAS



| CÓDIGO  | MEDIDA            | CAJA | MAYOREO | MENUDEO |
|---------|-------------------|------|---------|---------|
| CANA100 | 25 x 30 x 15.5 cm | 1    | \$499   | \$579   |
| CANA101 | 57 x 30 x 15.5 cm | 1    | \$690   | \$800   |

### GANCHOS PARA PERFOCEL CON PRECIADOR METÁLICO

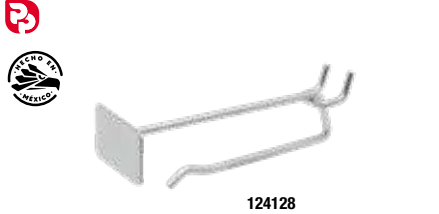

| CÓDIGO | MEDIDA         | CAJA | MAYOREO | MENUDEO |
|--------|----------------|------|---------|---------|
| 124128 | 4" de longitud | 100  | \$20    | \$23    |
| 124129 | 6" de longitud | 100  | \$21    | \$24    |
| 124130 | 8" de longitud | 100  | \$24    | \$28    |

### ENTREPAÑO PARA GÓNDOLA



| CÓDIGO | MEDIDA      | CAJA | MAYOREO | MENUDEO |
|--------|-------------|------|---------|---------|
| ENGN   | 120 x 40 cm | 1    | \$730   | \$847   |

### CHAROLA MULTIUSOS BLANCA TIPO REPISA



| CÓDIGO | MEDIDA         | CAJA | MAYOREO | MENUDEO |
|--------|----------------|------|---------|---------|
| LCMUL  | 55 x 28 x 4 cm | 1    | \$935   | \$1,085 |

### GANCHOS PARA PANEL RANURADO CON PRECIADOR PLÁSTICO



| CÓDIGO | MEDIDA         | CAJA | MAYOREO | MENUDEO |
|--------|----------------|------|---------|---------|
| 124132 | 4" de longitud | 100  | \$29    | \$34    |
| 124133 | 6" de longitud | 100  | \$32    | \$37    |
| 124134 | 8" de longitud | 100  | \$34    | \$39    |

### FRENTE DE MALLA PARA ENTREPAÑO



| CÓDIGO | MEDIDA     | CAJA | MAYOREO | MENUDEO |
|--------|------------|------|---------|---------|
| FRM    | 120 x 8 cm | 1    | \$315   | \$365   |

### JUEGO DE RACKS TIPO CASCADA

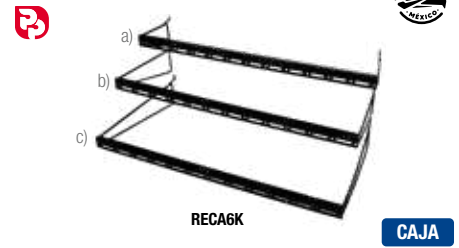

| CÓDIGO | MEDIDA   | CAJA | MAYOREO | MENUDEO |
|--------|--|------|---------|---------|
| RECA6K | Juego de 3 racks tipo cascadas 60 x 10 cm (a, b y c) | 1    | \$1,295 | \$1,502 |
| RECA6A | Rack tipo cascadas a) 60 x 12 x 10 cm                | 1    | \$420   | \$487   |
| RECA6B | Rack tipo cascadas b) 60 x 20 x 10 cm                | 1    | \$420   | \$487   |
| RECA6C | Rack tipo cascadas c) 60 x 35 x 10 cm                | 1    | \$420   | \$487   |

### GANCHO 4" PARA BARRAS TIPO CASCADA



| CÓDIGO | MEDIDA      | CAJA | MAYOREO | MENUDEO |
|--------|-------------|------|---------|---------|
| GBAR   | 4" longitud | 100  | \$25    | \$29    |

### DIVISOR DE MALLA PARA ENTREPAÑO



| CÓDIGO | MEDIDA    | CAJA | MAYOREO | MENUDEO |
|--------|-----------|------|---------|---------|
| DVM    | 24 x 8 cm | 1    | \$95    | \$110   |

**ACCESORIOS PARA EXHIBICIÓN**

**JUEGO DE BARRAS TIPO CASCADA PARA GONDOLA**

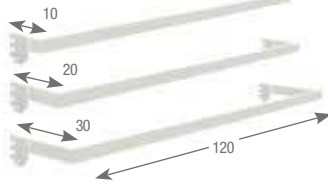

• Incluye 45 ganchos código GBAR.

**CAJA**

| CÓDIGO | MEDIDA              | CAJA | MAYOREO | MENUDEO |
|--------|---------------------|------|---------|---------|
| JBAR   | 120 x 10, 20, 30 cm | 1    | \$2,659 | \$3,084 |

**CANDADOS PARA GANCHOS**



LCG

LCGM

- Ideal para autoservicios. Estos bloqueos de seguridad se anclan en la punta del gancho exhibidor evitando que puedan extraer el producto.
- Llave magnética de alta intensidad, candado de ajuste perfecto de 5 mm para gancho estándar.

**CAJA**

| CÓDIGO | DESCRIPCIÓN                            | CAJA | MAYOREO | MENUDEO |
|--------|--|------|---------|---------|
| LCG    | Candado para gancho 100 piezas y llave | 1    | \$875   | \$1,015 |
| LCGM   | Llave de candado para gancho           | 1    | \$329   | \$382   |

**TIRA DE IMPULSO**



• Tira para colgar 12 productos.

**GRANEL**

| CÓDIGO   | DESCRIPCIÓN                                      | GRANEL | MAYOREO | MENUDEO |
|----------|--|--------|---------|---------|
| LTIMPU50 | Tira de polipropileno transparente de 8 x 100 cm | 1      | \$91    | \$106   |

**CONTENIDO DE EXHIBIDORES**

**LEMD**

**EXHIBIDOR CON CERRADURA MESSINA DOBLE DE EMBUTIR**



| CÓDIGO          | DESCRIPCIÓN / MEDIDA                    | CANTIDAD |
|-----------------|---|----------|
| CPF3-5362-US32D | Cerradura entrada embutir Messina doble | 1        |
| LTME            | Taco exhibidor para manijas de embutir  | 1        |

**LETD**

**EXHIBIDOR CON CERRADURA TOSCANA DE EMBUTIR**



| CÓDIGO          | DESCRIPCIÓN / MEDIDA                    | CANTIDAD |
|-----------------|---|----------|
| CPF2-5362-US32D | Cerradura entrada embutir Toscana doble | 1        |
| LTME            | Taco exhibidor para manijas de embutir  | 1        |

**LECD**

**EXHIBIDOR CON CERRADURA TIPO CALABRIA DE EMBUTIR**



| CÓDIGO          | DESCRIPCIÓN / MEDIDA                     | CANTIDAD |
|-----------------|--|----------|
| CPF1-5362-US32D | Cerradura entrada embutir Calabria doble | 1        |
| LTME            | Taco exhibidor para manijas de embutir   | 1        |

**LECS**

**EXHIBIDOR CON CERRADURA CALABRIA SENCILLA**



| CÓDIGO          | DESCRIPCIÓN / MEDIDA                          | CANTIDAD |
|-----------------|---|----------|
| CPF1-1060-US32D | Cerradura entrada Calabria sencilla           | 1        |
| LTMS            | Taco exhibidor para manijas entrada principal | 1        |

**PE5360**

**PAQUETE CON EXHIBIDOR Y CERRADURAS DE EMBUTIR FUNCIÓN SENCILLA**



| CÓDIGO          | DESCRIPCIÓN / MEDIDA                      | CANTIDAD |
|-----------------|---|----------|
| CPF1-5360-US32D | Cerradura entrada principal tipo Calabria | 3        |
| CPF2-5360-US32D | Cerradura entrada principal tipo Toscana  | 3        |
| CPF3-5360-US32D | Cerradura entrada principal tipo Messina  | 3        |
| LEXGE           | Exhibidor giratorio color chocolate       | 1        |

**PE5360V**

**PAQUETE CON EXHIBIDOR Y CERRADURAS DE EMBUTIR FUNCIÓN SENCILLA**



| CÓDIGO           | DESCRIPCIÓN / MEDIDA                      | CANTIDAD |
|------------------|---|----------|
| CPF1-5360-US32DV | Cerradura entrada principal tipo Calabria | 3        |
| CPF2-5360-US32DV | Cerradura entrada principal tipo Toscana  | 3        |
| CPF3-5360-US32DV | Cerradura entrada principal tipo Messina  | 3        |
| LEXGE            | Exhibidor giratorio color chocolate       | 1        |

**PE5362**

**PAQUETE CON EXHIBIDOR Y CERRADURAS DE EMBUTIR FUNCIÓN DOBLE**



| CÓDIGO          | DESCRIPCIÓN / MEDIDA                      | CANTIDAD |
|-----------------|---|----------|
| CPF1-5362-US32D | Cerradura entrada principal tipo Calabria | 3        |
| CPF2-5362-US32D | Cerradura entrada principal tipo Toscana  | 3        |
| CPF3-5362-US32D | Cerradura entrada principal tipo Messina  | 3        |
| LEXGE           | Exhibidor giratorio color chocolate       | 1        |

**LECP**

**EXHIBIDOR CON CERRADURA CALABRIA DE PRIVACÍA**



| CÓDIGO        | DESCRIPCIÓN / MEDIDA             | CANTIDAD |
|---------------|----------------------------------|----------|
| CPF1-40-US32D | Cerradura Calabria de privacidad | 1        |
| LTMPR         | Taco exhibidor manija acero inox | 1        |

**LEXJ**

**EXHIBIDOR CON 51 JALADERAS**



| CÓDIGO  | DESCRIPCIÓN / MEDIDA        | CANTIDAD |
|---------|-----------------------------|----------|
| LEXJ    | Exhibidor con 51 jaladeras  | 1        |
| LJ1C01A | Jaladera clásica 01 lat ant | 1        |
| LJ1C01B | Jaladera clásica 01 lat bri | 1        |
| LJ1C01N | Jaladera clásica 01 niq sat | 1        |
| LJ1C02A | Jaladera clásica 02 lat ant | 1        |
| LJ1C02B | Jaladera clásica 02 lat bri | 1        |
| LJ1C02N | Jaladera clásica 02 niq sat | 1        |
| LJ1C03A | Jaladera clásica 03 lat ant | 1        |
| LJ1C03B | Jaladera clásica 03 lat bri | 1        |
| LJ1C03N | Jaladera clásica 03 niq sat | 1        |
| LJ1C04A | Jaladera clásica 04 lat ant | 1        |
| LJ1C04B | Jaladera clásica 04 lat bri | 1        |
| LJ1C04N | Jaladera clásica 04 niq sat | 1        |
| LJ1C06A | Jaladera clásica 06 lat ant | 1        |
| LJ1C06B | Jaladera clásica 06 lat bri | 1        |
| LJ1C06N | Jaladera clásica 06 niq sat | 1        |
| LJ1M01A | Jaladera moderna 01 lat ant | 1        |
| LJ1M01B | Jaladera moderna 01 lat bri | 1        |
| LJ1M01R | Jaladera moderna 01 niq ray | 1        |
| LJ1M02A | Jaladera moderna 02 lat ant | 1        |
| LJ1M02B | Jaladera moderna 02 lat bri | 1        |
| LJ1M02N | Jaladera moderna 02 niq sat | 1        |
| LJ1M03A | Jaladera moderna 03 lat ant | 1        |
| LJ1M03B | Jaladera moderna 03 lat bri | 1        |
| LJ1M03N | Jaladera moderna 03 niq sat | 1        |
| LJ1M04A | Jaladera moderna 04 lat ant | 1        |
| LJ1M04B | Jaladera moderna 04 lat bri | 1        |
| LJ1M04N | Jaladera moderna 04 niq sat | 1        |
| LJ1M05A | Jaladera moderna 05 lat ant | 1        |
| LJ1M05N | Jaladera moderna 05 niq sat | 1        |
| LJ1M06A | Jaladera clásica 05 lat ant | 1        |
| LJ1M06N | Jaladera moderna 06 niq sat | 1        |
| LJ1M08N | Jaladera moderna 08 niq sat | 1        |
| LJ1M09N | Jaladera moderna 09 niq sat | 1        |



## CONTENIDO DE EXHIBIDORES

| CÓDIGO  | DESCRIPCIÓN / MEDIDA        | CANTIDAD |
|---------|-----------------------------|----------|
| LJ1M10N | Jaladera moderna 10 niq sat | 1        |
| LJ1M11N | Jaladera moderna 11 niq sat | 1        |
| LJ2C01A | Botón clásico 01 lat ant    | 1        |
| LJ2C01B | Botón clásico 01 lat bri    | 1        |
| LJ2C01N | Botón clásico 01 niq sat    | 1        |
| LJ2C02A | Botón clásico 02 lat ant    | 1        |
| LJ2C02B | Botón clásico 02 lat bri    | 1        |
| LJ2C02R | Botón clásico 02 niq ray    | 1        |
| LJ2C03A | Botón clásico 03 lat ant    | 1        |
| LJ2C03B | Botón clásico 03 lat bri    | 1        |
| LJ2C03N | Botón clásico 03 niq sat    | 1        |
| LJ2M01A | Botón moderno 01 lat ant    | 1        |
| LJ2M01B | Botón moderno 01 lat bri    | 1        |
| LJ2M01N | Botón moderno 01 niq sat    | 1        |
| LJ2M02A | Botón moderno 02 lat ant    | 1        |
| LJ2M02B | Botón moderno 02 lat bri    | 1        |
| LJ2M02N | Botón moderno 02 niq sat    | 1        |
| LJ2M03N | Botón moderno 03 niq sat    | 1        |

### LES EXHIBIDOR CON CERRADURAS DE SOBREPONER Y BARRA



| CÓDIGO    | DESCRIPCIÓN / MEDIDA  | CANTIDAD |
|-----------|---|----------|
| L590DCB   | Cerradura barra libre derecha llave tetra                   | 1        |
| L590ICB   | Cerradura barra libre izquierda llave tetra                 | 1        |
| L7715DPGS | Cerradura sobreponer instala fácil llave estándar derecha   | 1        |
| L7715IPGS | Cerradura sobreponer instala fácil llave estándar izquierda | 1        |
| LTS       | Taco para cerraduras de sobreponer                          | 1        |

### LEC TABLA EXHIBIDORA CON CANDADOS



| CÓDIGO     | DESCRIPCIÓN / MEDIDA                     | CANTIDAD |
|------------|--|----------|
| L20C75EB   | Candado latón cortina std 75 mm          | 1        |
| L20L40EB   | Candado latón largo std 40 mm            | 1        |
| L20S40BB   | Candado latón corto banc 40 mm           | 1        |
| L20S40EB   | Candado latón cortina std 40 mm          | 1        |
| L20S40TB   | Candado latón cortina llave tetra 40 mm  | 1        |
| L20S50QB   | Candado latón cortina llave puntos 50 mm | 1        |
| L20X40EB   | Candado latón largo std 40 mm            | 1        |
| L22A50DCSB | Candado acero antipalanca 50 mm          | 1        |
| L22C70TCSB | Candado acero cortina llave tetra 70 mm  | 1        |
| L22C80ELBB | Candado acero cortina std 80 mm          | 1        |
| L22L38A    | Candado acero largo 38 mm caja           | 1        |
| L22L65EACB | Candado acero red 65 mm largo            | 1        |

| CÓDIGO    | DESCRIPCIÓN / MEDIDA                   | CANTIDAD |
|-----------|--|----------|
| L22S38A   | Candado acero corto 38 mm caja         | 1        |
| C23S40    | Candado laminado corto 40 mm           | 1        |
| C25L40    | Candado impermeable largo 40 mm        | 1        |
| L26S50NGB | Candado combinación disco 50 mm negro  | 1        |
| C27R40    | Candado combinación digital 40 mm rojo | 1        |
| L9L38EGS  | Candado 9 largo azul                   | 1        |
| L9S38EAZ  | Candado 9 corto azul                   | 1        |
| LTEX      | Tabla exhibidora Lock                  | 1        |

### LEPL EXHIBIDOR CON POMOS Y MANIJA TUBULAR



| CÓDIGO | DESCRIPCIÓN / MEDIDA                    | CANTIDAD |
|--------|---|----------|
| I2PO   | Pomo tipo bola entrada acero inoxidable | 1        |
| I6PO   | Pomo tipo bola recámara latón brillante | 1        |
| I4PO   | Pomo tipo bola baño latón antiguo       | 1        |
| LTMP   | Taco para manijas y pomos               | 1        |

### LTIM22S TIRA DE IMPULSO CON CANDADOS DE ACERO HORQUILLA CORTA



| CÓDIGO     | DESCRIPCIÓN / MEDIDA                  | CANTIDAD |
|------------|---------------------------------------|----------|
| L22S38EACB | Candado acero estándar corto 38 mm AC | 6        |
| L22S45EACB | Candado acero estándar corto 45 mm AC | 6        |
| L22S50EACB | Candado acero estándar corto 50 mm AC | 6        |
| LTIMPU50   | Tira de impulso Lock                  | 1        |

### LTIM22L TIRA DE IMPULSO CON CANDADOS DE ACERO HORQUILLA LARGA



| CÓDIGO     | DESCRIPCIÓN / MEDIDA                  | CANTIDAD |
|------------|---------------------------------------|----------|
| L22L38EACB | Candado acero estándar largo 38 mm AC | 6        |
| L22L45EACB | Candado acero estándar largo 45 mm AC | 6        |
| L22L50EACB | Candado acero estándar largo 50 mm AC | 6        |
| LTIMPU50   | Tira de impulso Lock                  | 1        |

### LTIM22CS TIRA DE IMPULSO CON CANDADOS DE CORTINA LLAVE ESTÁNDAR



| CÓDIGO     | DESCRIPCIÓN / MEDIDA                    | CANTIDAD |
|------------|---|----------|
| L22C70ECSB | Candado acero cortina estándar 70 mm CS | 6        |
| L22C80ELBB | Candado acero cortina estándar 80 mm LB | 6        |
| LTIMPU50   | Tira de impulso Lock                    | 1        |

### LTIM22CT TIRA DE IMPULSO CON CANDADOS DE CORTINA LLAVE TETRA



| CÓDIGO     | DESCRIPCIÓN / MEDIDA                 | CANTIDAD |
|------------|--------------------------------------|----------|
| L22C70TCSB | Candado acero cortina tetra 70 mm CS | 6        |
| L22C80TLBB | Candado acero cortina tetra 80 mm LB | 6        |
| LTIMPU50   | Tira de impulso Lock                 | 1        |

### LTIM25 TIRA IMPULSO CON CANDADOS IMPERMEABLES LLAVE ESTÁNDAR



| CÓDIGO   | DESCRIPCIÓN / MEDIDA                  | CANTIDAD |
|----------|---------------------------------------|----------|
| C25S40   | Candados impermeable corto 40 mm rojo | 6        |
| C25L40   | Candados impermeable largo 40 mm rojo | 6        |
| LTIMPU50 | Tira de impulso Lock                  | 1        |

## ÍNDICE ALFANUMÉRICO

| CÓDIGO | PRECIO DISTRIBUIDOR | PRECIO DIST. CON IVA | PRECIO MAYOREO | PAG | CÓDIGO | PRECIO DISTRIBUIDOR | PRECIO DIST. CON IVA | PRECIO MAYOREO | PAG | CÓDIGO | PRECIO DISTRIBUIDOR | PRECIO DIST. CON IVA | PRECIO MAYOREO | PAG | CÓDIGO | PRECIO DISTRIBUIDOR | PRECIO DIST. CON IVA | PRECIO MAYOREO | PAG |
|--------|---------------------|----------------------|----------------|-----|--------|---------------------|----------------------|----------------|-----|--------|---------------------|----------------------|----------------|-----|--------|---------------------|----------------------|----------------|-----|
| 10BA   | \$1,792.00          | \$2,079              | \$2,240        | 30  | 11CS   | \$240.00            | \$279                | \$300          | 37  | 13CN   | \$160.00            | \$186                | \$200          | 64  | 15PO   | \$156.00            | \$181                | \$195          | 27  |
| 10BR   | \$204.00            | \$237                | \$255          | 23  | 11GA   | \$1,428.00          | \$1,657              | \$1,785        | 8   | 13CP   | \$476.00            | \$553                | \$595          | 29  | 16POP  | \$140.00            | \$163                | \$175          | 28  |
| 10BZ   | \$224.00            | \$260                | \$280          | 34  | 11MA   | \$272.00            | \$316                | \$340          | 17  | 13CS   | \$231.20            | \$269                | \$289          | 37  | 16CA   | \$112.00            | \$130                | \$140          | 62  |
| 10CA   | \$48.00             | \$56                 | \$60           | 63  | 11MAP  | \$232.00            | \$270                | \$290          | 18  | 13GA   | \$727.20            | \$844                | \$909          | 8   | 16CE   | \$183.20            | \$213                | \$229          | 20  |
| 10CAP  | \$148.00            | \$172                | \$185          | 57  | 11PE   | \$28.80             | \$34                 | \$36           | 47  | 13MA   | \$272.00            | \$316                | \$340          | 17  | 16CL   | \$407.20            | \$473                | \$509          | 42  |
| 10CB   | \$308.00            | \$358                | \$385          | 24  | 11PO   | \$148.00            | \$172                | \$185          | 27  | 13MAP  | \$232.00            | \$270                | \$290          | 18  | 16CM   | \$84.00             | \$98                 | \$105          | 43  |
| 10CBP  | \$220.00            | \$256                | \$275          | 25  | 11PSP  | \$135.20            | \$157                | \$169          | 28  | 13PE   | \$22.40             | \$26                 | \$28           | 47  | 16CS   | \$152.00            | \$177                | \$190          | 37  |
| 10CD   | \$2,112.00          | \$2,450              | \$2,640        | 19  | 11SP   | \$455.20            | \$529                | \$569          | 35  | 13PO   | \$156.00            | \$181                | \$195          | 27  | 16MA   | \$287.20            | \$334                | \$359          | 17  |
| 10CE   | \$207.20            | \$241                | \$259          | 20  | 124128 | \$16.00             | \$19                 | \$20           | 68  | 13POP  | \$152.00            | \$177                | \$190          | 28  | 16PO   | \$156.00            | \$181                | \$195          | 27  |
| 10CL   | \$415.20            | \$482                | \$519          | 41  | 124129 | \$16.80             | \$20                 | \$21           | 68  | 14CA   | \$172.00            | \$200                | \$215          | 57  | 16POP  | \$152.00            | \$177                | \$190          | 28  |
| 10CN   | \$84.00             | \$98                 | \$105          | 64  | 124130 | \$19.20             | \$23                 | \$24           | 68  | 14CB   | \$308.00            | \$358                | \$385          | 24  | 17CA   | \$156.00            | \$181                | \$195          | 62  |
| 10CP   | \$468.00            | \$543                | \$585          | 29  | 124132 | \$23.20             | \$27                 | \$29           | 68  | 14CE   | \$183.20            | \$213                | \$229          | 20  | 17CE   | \$168.00            | \$195                | \$210          | 20  |
| 10COP  | \$151.20            | \$176                | \$189          | 41  | 124133 | \$25.60             | \$30                 | \$32           | 68  | 14CL   | \$407.20            | \$473                | \$509          | 42  | 17CL   | \$407.20            | \$473                | \$509          | 42  |
| 10CS   | \$240.00            | \$279                | \$300          | 37  | 124134 | \$27.20             | \$32                 | \$34           | 68  | 14CM   | \$80.00             | \$93                 | \$100          | 43  | 17CM   | \$84.00             | \$98                 | \$105          | 43  |
| 10GA   | \$1,309.20          | \$1,524              | \$1,749        | 9   | 12CA   | \$127.20            | \$148                | \$159          | 63  | 14CN   | \$76.00             | \$89                 | \$95           | 64  | 17CS   | \$152.00            | \$177                | \$190          | 37  |
| 10GP   | \$28.80             | \$34                 | \$36           | 33  | 12CAP  | \$25.20             | \$34                 | \$36           | 57  | 14CP   | \$484.00            | \$562                | \$605          | 29  | 17MA   | \$272.00            | \$316                | \$340          | 17  |
| 10MA   | \$287.20            | \$334                | \$359          | 17  | 12CB   | \$308.00            | \$358                | \$385          | 24  | 14CRP  | \$151.20            | \$176                | \$189          | 41  | 17PO   | \$148.00            | \$172                | \$185          | 27  |
| 10MAP  | \$244.00            | \$284                | \$305          | 18  | 12CE   | \$183.20            | \$213                | \$229          | 20  | 14CS   | \$231.20            | \$269                | \$289          | 37  | 17POP  | \$152.00            | \$177                | \$190          | 28  |
| 10ME   | \$28.80             | \$34                 | \$36           | 47  | 12CL   | \$415.20            | \$482                | \$519          | 41  | 14GA   | \$727.20            | \$844                | \$909          | 8   | 18CA   | \$148.00            | \$172                | \$185          | 61  |
| 10PO   | \$156.00            | \$181                | \$195          | 27  | 12CM   | \$43.20             | \$51                 | \$54           | 43  | 14GP   | \$92.00             | \$107                | \$115          | 33  | 18CL   | \$407.20            | \$473                | \$509          | 42  |
| 10POP  | \$135.20            | \$157                | \$169          | 28  | 12CMP  | \$64.00             | \$75                 | \$80           | 44  | 14MA   | \$287.20            | \$334                | \$359          | 17  | 18CS   | \$156.00            | \$181                | \$195          | 27  |
| 10SP   | \$455.20            | \$529                | \$569          | 35  | 12CN   | \$95.20             | \$111                | \$119          | 64  | 14MAP  | \$244.00            | \$284                | \$305          | 18  | 18MA   | \$287.20            | \$334                | \$359          | 17  |
| 11BA   | \$1,348.00          | \$1,564              | \$1,685        | 30  | 12CP   | \$479.20            | \$556                | \$599          | 29  | 14PO   | \$148.00            | \$172                | \$185          | 27  | 18PO   | \$156.00            | \$181                | \$195          | 27  |
| 11BR   | \$204.00            | \$237                | \$255          | 23  | 12CS   | \$231.20            | \$269                | \$289          | 37  | 14POP  | \$152.00            | \$177                | \$190          | 28  | 18POP  | \$140.00            | \$163                | \$175          | 28  |
| 11BZ   | \$224.00            | \$260                | \$280          | 34  | 12GA   | \$727.20            | \$844                | \$909          | 8   | 15CA   | \$316.00            | \$367                | \$395          | 57  | 19CA   | \$100.00            | \$116                | \$125          | 52  |
| 11CA   | \$79.20             | \$92                 | \$99           | 63  | 12GP   | \$92.00             | \$107                | \$115          | 33  | 15CB   | \$284.00            | \$330                | \$355          | 24  | 19CL   | \$407.20            | \$473                | \$509          | 42  |
| 11CAP  | \$159.20            | \$185                | \$199          | 57  | 12MA   | \$287.20            | \$334                | \$359          | 17  | 15CE   | \$168.00            | \$195                | \$210          | 20  | 19CS   | \$140.00            | \$163                | \$175          | 37  |
| 11CB   | \$284.00            | \$330                | \$355          | 24  | 12MAP  | \$244.00            | \$284                | \$305          | 18  | 15CL   | \$407.20            | \$473                | \$509          | 42  | 19MA   | \$272.00            | \$316                | \$340          | 17  |
| 11CBP  | \$200.00            | \$232                | \$250          | 25  | 12PE   | \$22.40             | \$26                 | \$28           | 47  | 15CM   | \$80.00             | \$93                 | \$100          | 43  | 19PO   | \$152.00            | \$177                | \$190          | 28  |
| 11CE   | \$207.20            | \$241                | \$259          | 20  | 12PO   | \$156.00            | \$181                | \$195          | 27  | 15CN   | \$84.00             | \$98                 | \$105          | 64  | 19POP  | \$92.00             | \$107                | \$115          | 26  |
| 11CL   | \$415.20            | \$482                | \$519          | 41  | 12POP  | \$119.20            | \$139                | \$149          | 28  | 15CP   | \$484.00            | \$562                | \$605          | 29  | 20CA   | \$140.00            | \$163                | \$175          | 52  |
| 11CM   | \$43.20             | \$51                 | \$54           | 43  | 13CA   | \$159.20            | \$185                | \$199          | 57  | 15COP  | \$151.20            | \$176                | \$189          | 41  | 20CL   | \$407.20            | \$473                | \$509          | 42  |
| 11CN   | \$80.00             | \$93                 | \$100          | 64  | 13CB   | \$284.00            | \$330                | \$355          | 24  | 15CS   | \$231.20            | \$269                | \$289          | 37  | 20CS   | \$231.20            | \$269                | \$289          | 37  |
| 11CP   | \$479.20            | \$556                | \$599          | 29  | 13CE   | \$168.00            | \$195                | \$210          | 20  | 15MA   | \$272.00            | \$316                | \$340          | 17  | 20MA   | \$287.20            | \$334                | \$359          | 17  |
| 11COP  | \$151.20            | \$176                | \$189          | 41  | 13CL   | \$415.20            | \$482                | \$519          | 41  | 15MAP  | \$232.00            | \$270                | \$290          | 18  | 20PO   | \$148.00            | \$172                | \$185          | 26  |

## ÍNDICE ALFANUMÉRICO

| CÓDIGO  | PRECIO DISTRIBUIDOR | PRECIO DIST. CON IVA | PRECIO MAYOREO | PAG | CÓDIGO     | PRECIO DISTRIBUIDOR | PRECIO DIST. CON IVA | PRECIO MAYOREO | PAG | CÓDIGO     | PRECIO DISTRIBUIDOR | PRECIO DIST. CON IVA | PRECIO MAYOREO | PAG | CÓDIGO   | PRECIO DISTRIBUIDOR | PRECIO DIST. CON IVA | PRECIO MAYOREO | PAG |
|---------|---------------------|----------------------|----------------|-----|------------|---------------------|----------------------|----------------|-----|------------|---------------------|----------------------|----------------|-----|----------|---------------------|----------------------|----------------|-----|
| 20POP   | \$79.20             | \$92                 | \$99           | 28  | L038D      | \$59.20             | \$69                 | \$74           | 32  | L570DCB    | \$164.00            | \$191                | \$205          | 40  | LBD35R   | \$14.40             | \$17                 | \$18           | 48  |
| 21CA    | \$180.00            | \$209                | \$225          | 63  | L038LB     | \$59.20             | \$69                 | \$74           | 32  | L570DCBB   | \$164.00            | \$191                | \$205          | 40  | LBD35RP  | \$53.60             | \$63                 | \$67           | 48  |
| 21CL    | \$431.20            | \$501                | \$539          | 42  | L038NIB    | \$59.20             | \$69                 | \$74           | 32  | L570CBB    | \$164.00            | \$191                | \$205          | 40  | LBD40M   | \$120.80            | \$24                 | \$25           | 48  |
| 21CS    | \$231.20            | \$269                | \$289          | 37  | L044CSB    | \$95.20             | \$111                | \$119          | 31  | L5800CB    | \$207.20            | \$241                | \$259          | 40  | LBP1     | \$21.80             | \$15                 | \$16           | 45  |
| 21MA    | \$272.00            | \$316                | \$340          | 17  | L044LAB    | \$95.20             | \$111                | \$119          | 31  | L5800CBB   | \$207.20            | \$241                | \$259          | 40  | LBP13    | \$48.00             | \$56                 | \$60           | 45  |
| 21P0    | \$159.20            | \$185                | \$199          | 26  | L044LB     | \$95.20             | \$111                | \$119          | 31  | L5800CBG   | \$223.20            | \$259                | \$279          | 40  | LBP13H   | \$51.20             | \$60                 | \$64           | 45  |
| 21P0P   | \$421.20            | \$507                | \$539          | 28  | L048CSB    | \$116.00            | \$135                | \$145          | 31  | L5800CB    | \$207.20            | \$241                | \$259          | 40  | LBP1H    | \$13.80             | \$16                 | \$17           | 45  |
| 22CL    | \$61.60             | \$72                 | \$77           | 43  | L048LAB    | \$116.00            | \$135                | \$145          | 31  | L5800CBB   | \$223.20            | \$259                | \$279          | 40  | LBP2     | \$17.60             | \$21                 | \$22           | 45  |
| 22CM    | \$61.60             | \$72                 | \$77           | 43  | L048LB     | \$116.00            | \$135                | \$145          | 31  | L5800CBG   | \$207.20            | \$241                | \$259          | 40  | LBP23    | \$64.80             | \$76                 | \$81           | 45  |
| 22CS    | \$231.20            | \$269                | \$289          | 38  | L050TPCBB  | \$132.00            | \$154                | \$165          | 43  | L590CB     | \$207.20            | \$241                | \$259          | 40  | LBP23H   | \$69.60             | \$81                 | \$87           | 45  |
| 22MA    | \$303.20            | \$352                | \$379          | 17  | L054CSB    | \$38.40             | \$45                 | \$48           | 32  | L600C      | \$45.60             | \$53                 | \$57           | 34  | LBP2H    | \$19.20             | \$23                 | \$24           | 45  |
| 22P0    | \$148.00            | \$172                | \$185          | 26  | L054LAB    | \$38.40             | \$45                 | \$48           | 32  | L601C      | \$45.60             | \$53                 | \$57           | 34  | LBP3     | \$17.60             | \$21                 | \$22           | 45  |
| 23CL    | \$431.20            | \$501                | \$539          | 42  | L054LB     | \$38.40             | \$45                 | \$48           | 32  | L602C      | \$45.60             | \$53                 | \$57           | 34  | LBP33    | \$68.00             | \$79                 | \$85           | 45  |
| 23CM    | \$61.60             | \$72                 | \$77           | 43  | L059CBB    | \$76.00             | \$89                 | \$95           | 33  | L603C      | \$45.60             | \$53                 | \$57           | 34  | LBP33H   | \$72.80             | \$85                 | \$91           | 45  |
| 23CS    | \$231.20            | \$269                | \$289          | 38  | L059LAB    | \$76.00             | \$89                 | \$95           | 33  | L604C      | \$45.60             | \$53                 | \$57           | 34  | LBP3H    | \$19.40             | \$23                 | \$24           | 45  |
| 23MA    | \$288.00            | \$335                | \$360          | 17  | L059LB     | \$76.00             | \$89                 | \$95           | 33  | L605C      | \$45.60             | \$53                 | \$57           | 34  | LBT1     | \$37.60             | \$44                 | \$47           | 45  |
| 23P0    | \$159.20            | \$185                | \$199          | 26  | L1054LCS   | \$90.00             | \$93                 | \$100          | 32  | L606C      | \$45.60             | \$53                 | \$57           | 34  | LBT12    | \$4.24              | \$5.00               | \$5.30         | 45  |
| 24CL    | \$431.20            | \$501                | \$539          | 42  | L119ELA    | \$1,348.00          | \$1,564              | \$1,685        | 13  | L607C      | \$45.60             | \$53                 | \$57           | 34  | LBT34    | \$16.00             | \$19                 | \$20           | 45  |
| 24CS    | \$152.00            | \$177                | \$190          | 38  | L119ELB    | \$1,348.00          | \$1,564              | \$1,685        | 13  | L608C      | \$45.60             | \$53                 | \$57           | 34  | LBT38    | \$3.28              | \$3.90               | \$4.10         | 45  |
| 24P0    | \$148.00            | \$172                | \$185          | 26  | L119QLA    | \$1,384.00          | \$1,606              | \$1,730        | 13  | L609C      | \$45.60             | \$53                 | \$57           | 34  | LBT58    | \$8.00              | \$9.30               | \$10           | 45  |
| 25CS    | \$152.00            | \$177                | \$190          | 38  | L119QLB    | \$1,384.00          | \$1,606              | \$1,730        | 13  | L6800CS    | \$41.60             | \$49                 | \$52           | 34  | LCO0ELB  | \$128.00            | \$149                | \$160          | 21  |
| 26CM    | \$92.00             | \$107                | \$115          | 43  | L1825EB    | \$46.40             | \$54                 | \$58           | 59  | L6800LB    | \$33.60             | \$39                 | \$42           | 34  | LCO0LB   | \$160.00            | \$186                | \$200          | 21  |
| 26CS    | \$140.00            | \$163                | \$175          | 38  | L1830EB    | \$50.40             | \$59                 | \$63           | 59  | L6801CS    | \$41.60             | \$49                 | \$52           | 34  | LCO0NS   | \$160.00            | \$186                | \$200          | 21  |
| 27CS    | \$140.00            | \$163                | \$175          | 38  | L1830LB    | \$50.40             | \$59                 | \$63           | 59  | L6801LB    | \$33.60             | \$39                 | \$42           | 34  | LCO0NS   | \$250.00            | \$237                | \$255          | 21  |
| 28CS    | \$280.00            | \$325                | \$350          | 36  | L1835EB    | \$127.20            | \$148                | \$159          | 59  | L6802CS    | \$41.60             | \$49                 | \$52           | 34  | LCO40    | \$264.00            | \$297                | \$320          | 51  |
| 29CS    | \$280.00            | \$325                | \$350          | 36  | L200AL     | \$1,140.00          | \$1,323              | \$1,425        | 30  | L6802LB    | \$33.60             | \$39                 | \$42           | 34  | LCO45    | \$302.00            | \$332                | \$379          | 51  |
| 30CL    | \$264.00            | \$307                | \$330          | 36  | L200CSB    | \$1,140.00          | \$1,323              | \$1,425        | 30  | L6802LB    | \$33.60             | \$39                 | \$42           | 34  | LCO45B   | \$433.20            | \$502                | \$540          | 51  |
| 31BL    | \$19.20             | \$23                 | \$24           | 22  | L200ESB    | \$79.20             | \$92                 | \$99           | 57  | L6803LB    | \$33.60             | \$39                 | \$42           | 34  | LCO45C   | \$431.20            | \$501                | \$539          | 67  |
| 31CS    | \$264.00            | \$307                | \$330          | 36  | L200LAB    | \$61.60             | \$72                 | \$77           | 58  | L6804CS    | \$41.60             | \$49                 | \$52           | 34  | LCO45CB  | \$431.20            | \$501                | \$539          | 67  |
| 32BL    | \$26.40             | \$31                 | \$33           | 22  | L200LAB    | \$61.60             | \$72                 | \$77           | 58  | L6804LB    | \$33.60             | \$39                 | \$42           | 34  | LCO45CBL | \$431.20            | \$501                | \$539          | 67  |
| 32CS    | \$168.00            | \$195                | \$210          | 36  | L200LAB    | \$61.60             | \$72                 | \$77           | 58  | L6805CS    | \$41.60             | \$49                 | \$52           | 34  | LCO45CB  | \$431.20            | \$501                | \$539          | 67  |
| 33BL    | \$33.60             | \$39                 | \$42           | 22  | L200LAB    | \$61.60             | \$72                 | \$77           | 58  | L6805LB    | \$33.60             | \$39                 | \$42           | 34  | LCG      | \$700.00            | \$812                | \$875          | 69  |
| 33CS    | \$168.00            | \$195                | \$210          | 36  | L200LAB    | \$61.60             | \$72                 | \$77           | 58  | L6806CS    | \$41.60             | \$49                 | \$52           | 34  | LCGM     | \$263.20            | \$306                | \$329          | 69  |
| 34BL    | \$68.80             | \$80                 | \$86           | 22  | L200LAB    | \$61.60             | \$72                 | \$77           | 58  | L6806LB    | \$33.60             | \$39                 | \$42           | 34  | LCHSSPE  | \$679.20            | \$788                | \$849          | 12  |
| 34CS    | \$148.00            | \$172                | \$185          | 36  | L200LAB    | \$61.60             | \$72                 | \$77           | 58  | L6807CS    | \$41.60             | \$49                 | \$52           | 34  | LCL      | \$42.40             | \$50                 | \$53           | 66  |
| 35CS    | \$148.00            | \$172                | \$185          | 36  | L200LAB    | \$61.60             | \$72                 | \$77           | 58  | L6807LB    | \$33.60             | \$39                 | \$42           | 34  | LCO70ENS | \$160.00            | \$186                | \$200          | 21  |
| 36BL    | \$19.20             | \$23                 | \$24           | 22  | L200LAB    | \$61.60             | \$72                 | \$77           | 58  | L6808CS    | \$41.60             | \$49                 | \$52           | 34  | LCO70NS  | \$156.00            | \$181                | \$195          | 21  |
| 38BL    | \$62.40             | \$73                 | \$78           | 22  | L200LAB    | \$61.60             | \$72                 | \$77           | 58  | L6808LB    | \$33.60             | \$39                 | \$42           | 34  | LCO70ONS | \$192.00            | \$223                | \$240          | 21  |
| 43CA    | \$56.00             | \$66                 | \$70           | 59  | L200LAB    | \$61.60             | \$72                 | \$77           | 58  | L6809CS    | \$41.60             | \$49                 | \$52           | 34  | LCMUL    | \$748.00            | \$868                | \$935          | 68  |
| 44CA    | \$84.00             | \$98                 | \$105          | 59  | L200LAB    | \$61.60             | \$72                 | \$77           | 58  | L6809LB    | \$33.60             | \$39                 | \$42           | 34  | LCP300   | \$60.00             | \$70                 | \$75           | 45  |
| 45CA    | \$112.00            | \$130                | \$140          | 59  | L200LAB    | \$61.60             | \$72                 | \$77           | 58  | L701ACS    | \$41.60             | \$49                 | \$52           | 34  | LCPS00   | \$151.20            | \$176                | \$189          | 45  |
| 46CA    | \$140.00            | \$163                | \$175          | 59  | L200LAB    | \$61.60             | \$72                 | \$77           | 58  | L701ALB    | \$33.60             | \$39                 | \$42           | 34  | LG20     | \$6.96              | \$8.10               | \$8.70         | 45  |
| 47CA    | \$172.00            | \$200                | \$215          | 59  | L200LAB    | \$61.60             | \$72                 | \$77           | 58  | L701B      | \$33.60             | \$39                 | \$42           | 34  | LDSSRM   | \$799.20            | \$928                | \$999          | 12  |
| 48CA    | \$60.80             | \$71                 | \$76           | 59  | L200LAB    | \$61.60             | \$72                 | \$77           | 58  | L701BLB    | \$33.60             | \$39                 | \$42           | 34  | LEC      | \$1,855.20          | \$2,153              | \$2,319        | 64  |
| 49CA    | \$67.20             | \$80                 | \$85           | 59  | L200LAB    | \$61.60             | \$72                 | \$77           | 58  | L701CS     | \$41.60             | \$49                 | \$52           | 34  | LECD     | \$768.00            | \$891                | \$960          | 11  |
| 50CA    | \$116.00            | \$135                | \$145          | 59  | L200LAB    | \$61.60             | \$72                 | \$77           | 58  | L701LB     | \$33.60             | \$39                 | \$42           | 34  | LECP     | \$615.20            | \$714                | \$769          | 15  |
| 51CA    | \$144.00            | \$168                | \$180          | 59  | L200LAB    | \$61.60             | \$72                 | \$77           | 58  | L701ONS    | \$41.60             | \$49                 | \$52           | 34  | LECS     | \$788.00            | \$891                | \$960          | 15  |
| 52CA    | \$180.00            | \$209                | \$225          | 59  | L200LAB    | \$61.60             | \$72                 | \$77           | 58  | L701DLB    | \$33.60             | \$39                 | \$42           | 34  | LEMD     | \$768.00            | \$891                | \$960          | 11  |
| 53CA    | \$140.00            | \$163                | \$175          | 62  | L200LAB    | \$61.60             | \$72                 | \$77           | 58  | L70AC      | \$45.60             | \$53                 | \$57           | 34  | LEPL     | \$948.00            | \$1,100              | \$1,185        | 28  |
| 54CA    | \$140.00            | \$163                | \$175          | 62  | L200LAB    | \$61.60             | \$72                 | \$77           | 58  | L70BC      | \$45.60             | \$53                 | \$57           | 34  | LES      | \$1,088.00          | \$1,263              | \$1,360        | 38  |
| BCLO    | \$16.80             | \$20                 | \$21           | 47  | L2101      | \$188.00            | \$219                | \$235          | 21  | L70CC      | \$45.60             | \$53                 | \$57           | 34  | LETD     | \$768.00            | \$891                | \$960          | 11  |
| BICS20  | \$38.40             | \$45                 | \$48           | 22  | L2101NI    | \$188.00            | \$219                | \$235          | 21  | L70DC      | \$45.60             | \$53                 | \$57           | 34  | LEXC     | \$455.20            | \$529                | \$569          | 67  |
| BICS25  | \$45.60             | \$53                 | \$57           | 22  | L2102      | \$188.00            | \$219                | \$235          | 21  | L7725ADBIN | \$392.00            | \$455                | \$490          | 35  | LEXGCH   | \$920.00            | \$488                | \$525          | 67  |
| BICS30  | \$54.40             | \$64                 | \$68           | 22  | L21M20PT   | \$29.60             | \$35                 | \$37           | 63  | L7725ATAIN | \$390.00            | \$441                | \$475          | 35  | LEXGE    | \$450.00            | \$488                | \$525          | 67  |
| BICS35  | \$71.20             | \$83                 | \$89           | 22  | L21M36     | \$9.40              | \$36                 | \$38           | 63  | L77CS      | \$432.00            | \$502                | \$540          | 39  | LEXGN    | \$425.00            | \$529                | \$569          | 67  |
| BICS40  | \$103.20            | \$120                | \$129          | 22  | L220AL     | \$1,768.00          | \$2,051              | \$2,210        | 30  | L77LB      | \$432.00            | \$502                | \$540          | 39  | LEJ      | \$1,220.00          | \$1,416              | \$1,525        | 51  |
| BOL50   | \$524.00            | \$608                | \$655          | 66  | L22A40DCSB | \$96                | \$89                 | \$95           | 52  | L9L38EAZ   | \$76.80             | \$92                 | \$96           | 53  | LEXP60   | \$2,639.20          | \$3,062              | \$3,299        | 68  |
| C23S30  | \$44.80             | \$52                 | \$56           | 62  | L22A50DCSB | \$92.00             | \$107                | \$115          | 52  | L9L38EGB   | \$52.80             | \$62                 | \$66           | 53  | LGP100A  | \$30.40             | \$36                 | \$38           | 33  |
| C23S40  | \$55.20             | \$65                 | \$69           | 62  | L22A60DCSB | \$100.00            | \$116                | \$125          | 52  | L9L38ENB   | \$52.80             | \$62                 | \$66           | 53  | LGP100B  | \$30.40             | \$36                 | \$38           | 33  |
| C23S45  | \$66.40             | \$78                 | \$83           | 62  | L22A70DCSB | \$127.20            | \$148                | \$159          | 52  | L9L38ERJ   | \$52.80             | \$62                 | \$66           | 53  | LGP100C  | \$30.40             | \$36                 | \$38           | 33  |
| C23S50  | \$87.20             | \$102                | \$108          | 62  | L22A70ELB  | \$116.00            | \$135                | \$145          | 60  | L9S38EAZ   | \$48.80             | \$57                 | \$61           | 53  | LGP100D  | \$30.40             | \$36                 | \$38           | 33  |
| C23S65  | \$140.00            | \$163                | \$175          | 62  | L22A70ELB  | \$116.00            | \$135                | \$145          | 60  | L9S38EGB   | \$48.80             | \$57                 | \$61           | 53  | LGP100E  | \$108.00            | \$126                | \$135          | 33  |
| C23L40  | \$75.20             | \$88                 | \$94           | 61  | L22A70TCSB | \$127.20            | \$148                | \$159          | 60  | L9S38ENB   | \$48.80             | \$57                 | \$61           | 53  | LGP100F  | \$108.00            | \$126                | \$135          | 33  |
| C23S40  | \$72.80             | \$85                 | \$91           | 61  | L22A70TLB  | \$148.00            | \$172                | \$185          | 60  | L9S38ERJ   | \$48.80             | \$57                 | \$61           | 53  | LGP100G  | \$108.00            | \$126                | \$135          | 33  |
| C27C35  | \$99.20             | \$116                | \$123          | 63  | L22A80ECSB | \$128.00            | \$154                | \$165          | 60  | LA14701    | \$348.00            | \$417                | \$449          | 19  | LGP100H  | \$108.00            | \$126                | \$135          | 33  |
| C27C40  | \$64.80             | \$76                 | \$81           | 63  | L22A80ELB  | \$132.00            | \$154                | \$165          | 60  | LA14710    | \$322.00            | \$386                | \$415          | 19  | LGP100I  | \$703.20            | \$1,076              | \$1,175        | 33  |
| C27R35  | \$59.20             | \$69                 | \$74           | 63  | L22A80QCSB | \$167.20            | \$194                | \$209          | 60  | LAB001     | \$716.00            | \$831                | \$885          | 14  | LH19BL   | \$703.20            | \$816                | \$879          | 13  |
| C27R40  | \$64.80             | \$76                 | \$81           | 63  | L22A80TCSB | \$167.20            | \$194                | \$209          | 60  | LAB010     | \$716.00            | \$831                | \$885          | 14  | LISSEM   | \$636.00            | \$738                | \$795          | 12  |
| CANA100 | \$399.20            | \$464                | \$499          | 68  | L22A80TLB  | \$179.20            | \$194                | \$209          | 60  | LAF        | \$39.20             | \$46                 | \$49           | 66  | LJ1C01A  | \$16.00             | \$19                 | \$20           | 49  |
| CANA101 | \$552.00            | \$641                | \$690          | 68  | L22L382    | \$192.00            | \$221                | \$235          | 54  | LAB10LB    | \$2.40              | \$2.80               | \$3.00         | 23  | LJ1      |                     |                      |                |     |

## ÍNDICE ALFANUMÉRICO

| CÓDIGO    | PRECIO DISTRIBUIDOR | PRECIO DIST. CON IVA | PRECIO MAYOREO | PAG. | CÓDIGO    | PRECIO DISTRIBUIDOR | PRECIO DIST. CON IVA | PRECIO MAYOREO | PAG. | CÓDIGO            | PRECIO DISTRIBUIDOR | PRECIO DIST. CON IVA | PRECIO MAYOREO | PAG. | CÓDIGO              | PRECIO DISTRIBUIDOR | PRECIO DIST. CON IVA | PRECIO MAYOREO | PAG. |
|-----------|---------------------|----------------------|----------------|------|-----------|---------------------|----------------------|----------------|------|-------------------|---------------------|----------------------|----------------|------|---------------------|---------------------|----------------------|----------------|------|
| LJ2M02N   | \$12,80             | \$15                 | \$16           | 51   | LPC412LBB | \$36,80             | \$43                 | \$46           | 32   | MHU10E            | \$38,40             | \$45                 | \$48           | 66   | PF18062-3000-US32D  | \$768,00            | \$891                | \$960          | 7    |
| LJ2M03N   | \$20,80             | \$25                 | \$26           | 51   | LPC412NIB | \$30,40             | \$36                 | \$38           | 32   | MUSBL             | \$244,00            | \$284                | \$306          | 66   | PF18062-3000US32DV  | \$784,00            | \$910                | \$960          | 7    |
| LJ77LA    | \$116,00            | \$135                | \$145          | 39   | LPM100    | \$27,20             | \$32                 | \$34           | 44   | MY-660-US32D      | \$135,20            | \$157                | \$169          | 20   | PF28060-3000-US32D  | \$768,00            | \$891                | \$960          | 7    |
| LJ77LB    | \$116,00            | \$135                | \$145          | 39   | LPM130    | \$48,00             | \$56                 | \$60           | 44   | MY-662-US32D      | \$164,00            | \$191                | \$205          | 20   | PF28060-3000-US32D  | \$768,00            | \$891                | \$960          | 7    |
| LJM124    | \$31,20             | \$37                 | \$39           | 50   | LPM145    | \$52,00             | \$61                 | \$65           | 44   | MY-CT5362BOLA-US5 | \$216,00            | \$251                | \$270          | 25   | PF38060-3000-32DLH  | \$768,00            | \$891                | \$960          | 7    |
| LJM124H   | \$21,80             | \$26                 | \$27           | 50   | LPM85     | \$17,80             | \$21                 | \$22           | 44   | P19C70            | \$96,00             | \$112                | \$120          | 60   | PF38060-3000-32DLHW | \$784,00            | \$910                | \$960          | 7    |
| LJM156    | \$32,00             | \$38                 | \$40           | 50   | LPOBC     | \$140,00            | \$163                | \$175          | 67   | P19C90            | \$100,00            | \$116                | \$125          | 60   | PF38060-3000-32DRH  | \$768,00            | \$891                | \$960          | 7    |
| LJM156H   | \$24,00             | \$29                 | \$30           | 50   | LPROL     | \$140,00            | \$163                | \$175          | 67   | P22L38            | \$23,20             | \$28                 | \$32           | 55   | PF38060-3000-32DRHW | \$784,00            | \$910                | \$960          | 7    |
| LJM188    | \$32,80             | \$39                 | \$41           | 50   | LPOBM     | \$140,00            | \$163                | \$175          | 67   | P22L382           | \$23,20             | \$28                 | \$32           | 55   | PF38062-3000-32DLH  | \$768,00            | \$891                | \$960          | 7    |
| LJM188H   | \$24,80             | \$29                 | \$31           | 50   | LPOBK     | \$140,00            | \$163                | \$175          | 67   | P22L388           | \$39,20             | \$46                 | \$49           | 56   | PF38062-3000-32DLHW | \$784,00            | \$910                | \$960          | 7    |
| LJM200    | \$36,00             | \$42                 | \$45           | 50   | LPODBC    | \$140,00            | \$163                | \$175          | 67   | P22L45            | \$41,80             | \$49                 | \$52           | 56   | PF38062-3000-32DRH  | \$768,00            | \$891                | \$960          | 7    |
| LJM220H   | \$27,20             | \$32                 | \$34           | 50   | LPODBM    | \$140,00            | \$163                | \$175          | 67   | P22L452           | \$92,00             | \$107                | \$115          | 55   | PF38062-3000-32DRHW | \$784,00            | \$910                | \$960          | 7    |
| LJM252    | \$40,80             | \$48                 | \$51           | 50   | LPP120    | \$12,80             | \$15                 | \$16           | 66   | P22L458           | \$47,20             | \$55                 | \$59           | 56   | PGR60NV             | \$768,00            | \$891                | \$960          | 9    |
| LJM252H   | \$30,40             | \$36                 | \$38           | 50   | LPSL21    | \$66,40             | \$78                 | \$83           | 66   | P22L50            | \$49,80             | \$58                 | \$62           | 56   | PGR62NV             | \$856,00            | \$993                | \$1,070        | 9    |
| LJM316    | \$49,60             | \$58                 | \$62           | 50   | LPU21     | \$66,40             | \$78                 | \$83           | 66   | P22L508           | \$56,80             | \$66                 | \$71           | 56   | PLM...@URREA        | \$12,80             | \$15                 | \$16           | 66   |
| LJM444    | \$61,80             | \$72                 | \$77           | 50   | LRO00B    | \$1,232,00          | \$1,430              | \$1,540        | 18   | P22S38            | \$32,00             | \$38                 | \$40           | 56   | PPF1                | \$12,00             | \$14                 | \$15           | 66   |
| LJM550    | \$84,00             | \$98                 | \$105          | 50   | LRO30B    | \$1,144,00          | \$1,328              | \$1,430        | 18   | P22S382           | \$70,40             | \$82                 | \$88           | 55   | RECAGA              | \$336,00            | \$390                | \$420          | 68   |
| LJM668    | \$103,20            | \$120                | \$129          | 50   | LRO62B    | \$1,268,00          | \$1,471              | \$1,585        | 18   | P22S384           | \$140,00            | \$163                | \$175          | 54   | RECAGB              | \$336,00            | \$390                | \$420          | 68   |
| LM200LAB  | \$80,00             | \$93                 | \$100          | 32   | LRPV      | \$660,00            | \$766                | \$825          | 67   | P22S388           | \$36,80             | \$43                 | \$46           | 56   | RECAGC              | \$336,00            | \$390                | \$420          | 68   |
| LM200LBB  | \$80,00             | \$93                 | \$100          | 32   | LRPW      | \$660,00            | \$766                | \$825          | 67   | P22S45            | \$39,20             | \$46                 | \$49           | 56   | RECAGK              | \$1,036,00          | \$1,202              | \$1,295        | 68   |
| LM200SBB  | \$80,00             | \$93                 | \$100          | 32   | LRPX      | \$660,00            | \$766                | \$825          | 67   | P22S452           | \$98,00             | \$103                | \$110          | 55   | RIALJ2              | \$208,00            | \$242                | \$260          | 47   |
| LM454LB   | \$652,00            | \$641                | \$690          | 13   | LTA4701   | \$376,00            | \$437                | \$470          | 19   | P22S458           | \$44,80             | \$52                 | \$56           | 56   | RIALJ3              | \$316,00            | \$367                | \$395          | 47   |
| LM454LBB  | \$667,20            | \$658                | \$709          | 13   | LTA4710   | \$348,00            | \$404                | \$435          | 19   | P22S50            | \$48,20             | \$56                 | \$59           | 56   | RIAL2               | \$188,00            | \$219                | \$235          | 47   |
| LP30      | \$62,40             | \$73                 | \$78           | 44   | LTA730    | \$465,20            | \$529                | \$569          | 16   | P22S508           | \$56,00             | \$66                 | \$70           | 56   | RIAL3               | \$287,20            | \$334                | \$359          | 47   |
| LP40      | \$72,00             | \$84                 | \$90           | 44   | LTA810    | \$750,00            | \$877                | \$945          | 14   | PAOC              | \$46,20             | \$54                 | \$58           | 44   | RIAL4               | \$140,00            | \$163                | \$175          | 47   |
| LP55      | \$100,00            | \$116                | \$125          | 44   | LTM22CS   | \$1,484,00          | \$1,722              | \$1,855        | 61   | PAWEC1            | \$46,20             | \$54                 | \$58           | 44   | RIAL5               | \$216,00            | \$251                | \$270          | 47   |
| LPC134LBB | \$16,00             | \$19                 | \$20           | 32   | LTM22CT   | \$1,864,00          | \$2,163              | \$2,330        | 61   | PAWEC2            | \$46,20             | \$54                 | \$58           | 44   | RIAL6               | \$148,00            | \$172                | \$185          | 47   |
| LPC134NIB | \$14,40             | \$17                 | \$18           | 32   | LTM22L    | \$972,00            | \$1,128              | \$1,215        | 56   | PAWEN1            | \$41,80             | \$49                 | \$52           | 44   | RIAL7               | \$207,20            | \$241                | \$259          | 47   |
| LPC212LBB | \$21,80             | \$26                 | \$27           | 32   | LTM22S    | \$944,00            | \$1,096              | \$1,180        | 56   | PAWEN2            | \$50,40             | \$59                 | \$63           | 44   | TCLO3               | \$116,00            | \$135                | \$145          | 47   |
| LPC212NIB | \$17,80             | \$21                 | \$22           | 32   | LTM25     | \$912,00            | \$1,058              | \$1,140        | 61   | PE3800            | \$5,207,20          | \$6,041              | \$6,509        | 11   |                     |                     |                      |                |      |
| LPC314LBB | \$32,80             | \$39                 | \$41           | 32   | LTMIPU50  | \$72,80             | \$85                 | \$91           | 69   | PE3800V           | \$5,207,20          | \$6,041              | \$6,509        | 11   |                     |                     |                      |                |      |
| LPC314NIB | \$27,20             | \$32                 | \$34           | 32   | MAVEP     | \$12,80             | \$15                 | \$16           | 44   | PE382V            | \$5,207,20          | \$6,041              | \$6,509        | 11   |                     |                     |                      |                |      |



Estos productos tienen PRECIO DE VENTA LIBRE (PVL) por lo que el precio mínimo de venta no aplica.

| CÓDIGO | DESCRIPCIÓN                    | PAG. | P. MAYOREO | P. MENOR | CÓDIGO            | DESCRIPCIÓN                    | PAG. | P. MAYOREO | P. MENOR | CÓDIGO             | DESCRIPCIÓN                    | PAG. | P. MAYOREO | P. MENOR |
|--------|--------------------------------|------|------------|----------|-------------------|--------------------------------|------|------------|----------|--------------------|--------------------------------|------|------------|----------|
| 10CAP  | Jgo 2 candado laton cort 40mm  | 57   | \$185      | \$215    | 35CS              | Cerradura sbrpon std izq cja   | 36   | \$185      | \$215    | L590CB             | Cerradura bra libre izq tetra  | 40   | \$259      | \$300    |
| 10CBP  | Combo pomo bola dob ac inox    | 25   | \$275      | \$319    | BICS20            | Bisagra cuad inox 2"           | 22   | \$48       | \$56     | L7725ADBIN         | Cerradura sbrpon 2bulon ptos   | 35   | \$490      | \$568    |
| 10CRP  | Cerradura bra fja izq cja      | 41   | \$189      | \$219    | BICS25            | Bisagra cuad inox 2.5"         | 22   | \$57       | \$66     | L7725ATANN         | Cerradura sbrpon ancla ptos    | 35   | \$475      | \$551    |
| 10CS   | Cerradura sbrpon IF tet der bl | 37   | \$300      | \$348    | BICS30            | Bisagra cuad inox 3"           | 22   | \$68       | \$79     | LBD135E            | Bisagra bidim esquina 135°     | 48   | \$46       | \$53     |
| 10MAP  | Manija curva recam niq sat     | 18   | \$305      | \$354    | BICS35            | Bisagra cuad inox 3.5"         | 22   | \$89       | \$103    | LBD165E            | Bisagra bidim esquina 165°     | 48   | \$70       | \$81     |
| 10POP  | Pomo cil bola entrada ac inox  | 28   | \$169      | \$196    | BICS40            | Bisagra cuad inox 4"           | 22   | \$129      | \$150    | LBD26A             | Bisagra bidim acodada 26mm     | 48   | \$16       | \$19     |
| 11CAP  | Jgo 2 candado laton larg 40mm  | 57   | \$199      | \$231    | CPF1-10S-US32D    | Cerradura paso calabria        | 15   | \$320      | \$371    | LBD26C             | Gatillo dual senc niq sat vis  | 48   | \$16       | \$19     |
| 11CBP  | combo pomo bola senc ac inox   | 25   | \$250      | \$290    | CPF1-10-US32DV    | Cerradura paso calabria        | 15   | \$339      | \$393    | LBD26R             | Bisagra bidim recta 26mm       | 48   | \$16       | \$19     |
| 11CRP  | Cerradura bra fja der cja      | 41   | \$189      | \$219    | CPF1-5360-US32D   | Cerradura ent emb calab senc   | 10   | \$680      | \$789    | LBD35A             | Bisagra bidim acodada 35mm     | 48   | \$18       | \$21     |
| 11CS   | Cerradura sbrpon IF tet izq bl | 37   | \$300      | \$348    | CPF1-5362-US32D   | Cerradura ent emb calab dobl   | 10   | \$680      | \$789    | LBD35AP            | Bisagra bidim acod 35mm suave  | 48   | \$67       | \$78     |
| 11MAP  | Manija curva baño niq sat      | 18   | \$290      | \$336    | CPF2-1060-US32D   | Cerradura entrada toscana senc | 14   | \$575      | \$667    | LBD35C             | Gatillo dual senc niq sat vis  | 48   | \$18       | \$21     |
| 11POP  | Pomo cil bola recamara ac inox | 28   | \$169      | \$196    | CPF2-1062-US32D   | Cerradura entrada toscana dobl | 14   | \$575      | \$667    | LBD35CP            | Bisagra bidim curva 35mm suave | 48   | \$67       | \$78     |
| 12CAP  | Jgo 4 candado laton cort 40mm  | 57   | \$369      | \$428    | CPF2-10S-US32D    | Cerradura paso toscana         | 15   | \$320      | \$371    | LBD35R             | Bisagra bidim recta 35mm       | 48   | \$18       | \$21     |
| 12CMP  | Cerradura mueble 110 negro     | 44   | \$80       | \$93     | CPF2-40-US32D     | Cerradura privacidad toscana   | 15   | \$435      | \$505    | LBD35RP            | Bisagra bidim recta 35mm suave | 48   | \$67       | \$78     |
| 12CS   | Cerradura sbrpon IF tetra der  | 37   | \$289      | \$335    | CPF2-5360-US32D   | Cerradura ent emb tosc senc    | 10   | \$699      | \$811    | LBDM               | Bisagra bidim marco frontal    | 48   | \$25       | \$29     |
| 12MAP  | Manija recta recam niq sat     | 18   | \$305      | \$354    | CPF2-5360-US32DV  | Cerradura ent emb tosc senc    | 10   | \$715      | \$829    | MY-660-US32D       | Cerrojo sencillo ac inox       | 20   | \$169      | \$196    |
| 12POP  | Pomo cil bola baño ac inox     | 28   | \$149      | \$173    | CPF2-5362-US32D   | Cerradura ent emb tosc dobl    | 10   | \$699      | \$811    | MY-662-US32D       | Cerrojo doble ac inox          | 20   | \$205      | \$238    |
| 13CS   | Cerradura sbrpon IF tetra izq  | 37   | \$289      | \$335    | CPF3-1060-US32D   | Cerradura entrada messina senc | 14   | \$575      | \$667    | MY-CT5362BOLA-US5  | Combo pomo bola dob lat ant    | 25   | \$270      | \$313    |
| 13MAP  | Manija recta baño niq sat      | 18   | \$290      | \$336    | CPF3-10S-US32D    | Cerradura paso messina         | 15   | \$320      | \$371    | P19C70             | Candado cortina hierro std70mm | 60   | \$120      | \$139    |
| 13POP  | Pomo cil bola entrada lat bri  | 28   | \$190      | \$220    | CPF3-40-US32D     | Cerradura privacidad messina   | 15   | \$435      | \$505    | P19C80             | Candado cortina hierro std80mm | 60   | \$125      | \$145    |
| 14CRP  | Cerradura bra lib izq cja      | 41   | \$189      | \$219    | CPF3-10-US32DV    | Cerradura privacidad messina   | 15   | \$455      | \$528    | P22L38             | Candado acero largo 38mm caja  | 56   | \$42       | \$49     |
| 14CS   | Cerradura sbrpon IF ptos der   | 37   | \$289      | \$335    | CPF3-5360-US32D   | Cerradura ent emb mess senc    | 10   | \$699      | \$811    | P22L382            | Jgo 2 candado acero larg 38mm  | 55   | \$89       | \$103    |
| 14MAP  | Manija plana recam niq sat     | 18   | \$305      | \$354    | CPF3-5360-US32DV  | Cerradura ent emb mess senc    | 10   | \$715      | \$829    | P22L388            | Candado acero largo 38mm       | 56   | \$49       | \$57     |
| 14POP  | Pomo cil bola recamara lat bri | 28   | \$190      | \$220    | CPF3-5362-US32D   | Cerradura ent emb mess dobl    | 10   | \$699      | \$811    | P22L45             | Candado acero largo 45mm caja  | 56   | \$52       | \$60     |
| 15CRP  | Cerradura bra lib der cja      | 41   | \$189      | \$219    | CPF3-5362-US32DV  | Cerradura ent emb mess dobl    | 10   | \$715      | \$829    | P22L452            | Jgo 2 candado acero larg 45mm  | 55   | \$115      | \$133    |
| 15CS   | Cerradura sbrpon IF ptos izq   | 37   | \$289      | \$335    | CPF-CIL624S-US32D | Cilindro eur 70mm llave puntos | 21   | \$180      | \$209    | P22L458            | Candado acero largo 45mm       | 56   | \$59       | \$68     |
| 15MAP  | Manija plana baño niq sat      | 18   | \$290      | \$336    | L18S25EB          | Candado laton corto std 25mm   | 59   | \$58       | \$67     | P22L50             | Candado acero largo 50mm caja  | 56   | \$62       | \$72     |
| 15POP  | Pomo cil bola baño lat bri     | 28   | \$175      | \$203    | L18S30EB          | Candado laton corto std 30mm   | 59   | \$63       | \$73     | P22L50B            | Candado acero largo 50mm       | 56   | \$71       | \$82     |
| 16CS   | Cerradura sbrpon IF std der bl | 37   | \$190      | \$220    | L18S40EB          | Candado laton corto std 40mm   | 59   | \$93       | \$108    | P22S38             | Candado acero corto 38mm caja  | 56   | \$40       | \$46     |
| 16POP  | Pomo cil bola entrada lat ant  | 28   | \$190      | \$220    | L18S50EB          | Candado laton corto std 50mm   | 59   | \$159      | \$184    | P22S382            | Jgo 2 candado acero corto 38mm | 55   | \$88       | \$102    |
| 17CS   | Cerradura sbrpon IF std izq bl | 37   | \$190      | \$220    | L24S30EB          | Candado laminado 30mm          | 62   | \$45       | \$52     | P22S384            | Jgo 4 candado acero cort 38mm  | 54   | \$175      | \$203    |
| 17POP  | Pomo cil bola recamara lat ant | 28   | \$190      | \$220    | L24S40EB          | Candado laminado cort 40mm     | 62   | \$58       | \$67     | P22S388            | Candado acero corto 38mm       | 56   | \$46       | \$53     |
| 18CS   | Cerradura sbrpon IF std der    | 37   | \$175      | \$203    | L24S50EB          | Candado laminado cort 50mm     | 62   | \$86       | \$100    | P22S45             | Candado acero corto 45mm caja  | 56   | \$49       | \$57     |
| 18POP  | Pomo cil bola baño lat ant     | 28   | \$175      | \$203    | L5202AL           | Cierrapuerta hidraulico 45kg   | 29   | \$525      | \$609    | P22S452            | Jgo 2 candado acero cort 45mm  | 55   | \$110      | \$128    |
| 19CS   | Cerradura sbrpon IF std izq    | 37   | \$175      | \$203    | L5203AL           | Cierrapuerta hidraulico 70kg   | 29   | \$535      | \$621    | P22S458            | Candado acero corto 45mm       | 56   | \$56       | \$65     |
| 19POP  | Pomo cil bola recam inox basic | 28   | \$115      | \$133    | L5206GS           | Cerradura sbrpon corr dob izq  | 36   | \$465      | \$539    | P22S50             | Candado acero corto 50mm caja  | 56   | \$59       | \$68     |
| 20CS   | Cerradura sbrpon tetra der cja | 37   | \$289      | \$335    | L5206GS           | Cerradura sbrpon corr senc izq | 36   | \$465      | \$539    | P22S50B            | Candado acero corto 50mm       | 56   | \$70       | \$81     |
| 20POP  | Pomo cil bola baño inox basic  | 28   | \$99       | \$115    | L5300GS           | Cerradura sbrpon corr dob der  | 36   | \$489      | \$567    | PF18062-3000-US32D | Cerradura ent gat calab dobl   | 7    | \$960      | \$1,114  |
| 21CS   | Cerradura sbrpon tetra izq cja | 37   | \$289      | \$335    | L5300GS           | Cerradura sbrpon corr dob izq  | 36   | \$489      | \$567    | PF18062-3000US32DV | Cerradura ent gat calab dobl   | 7    | \$980      | \$1,137  |
| 21POP  | Pomo cil bola ent inox basic   | 28   | \$115      | \$133    | L5501AL           | Barra antipanico toque 1 punto | 31   | \$1,515    | \$1,757  | PF28060-3000-US32D | Cerradura ent gat tosc senc    | 7    | \$960      | \$1,114  |
| 22CS   | Cerradura sbrpon pto der cja   | 38   | \$289      | \$335    | L5600CB           | Cerradura bra fja der std cja  | 40   | \$205      | \$238    | PF28062-3000-US32D | Cerradura ent gat tosc dobl    | 7    | \$960      | \$1,114  |
| 23CS   | Cerradura sbrpon pto izq cja   | 38   | \$289      | \$335    | L5600CB           | Cerradura bra fja der std cja  | 40   | \$235      | \$273    | PF38060-3000-32DLH | Cerradura ent gat mess senc    | 7    | \$960      | \$1,114  |

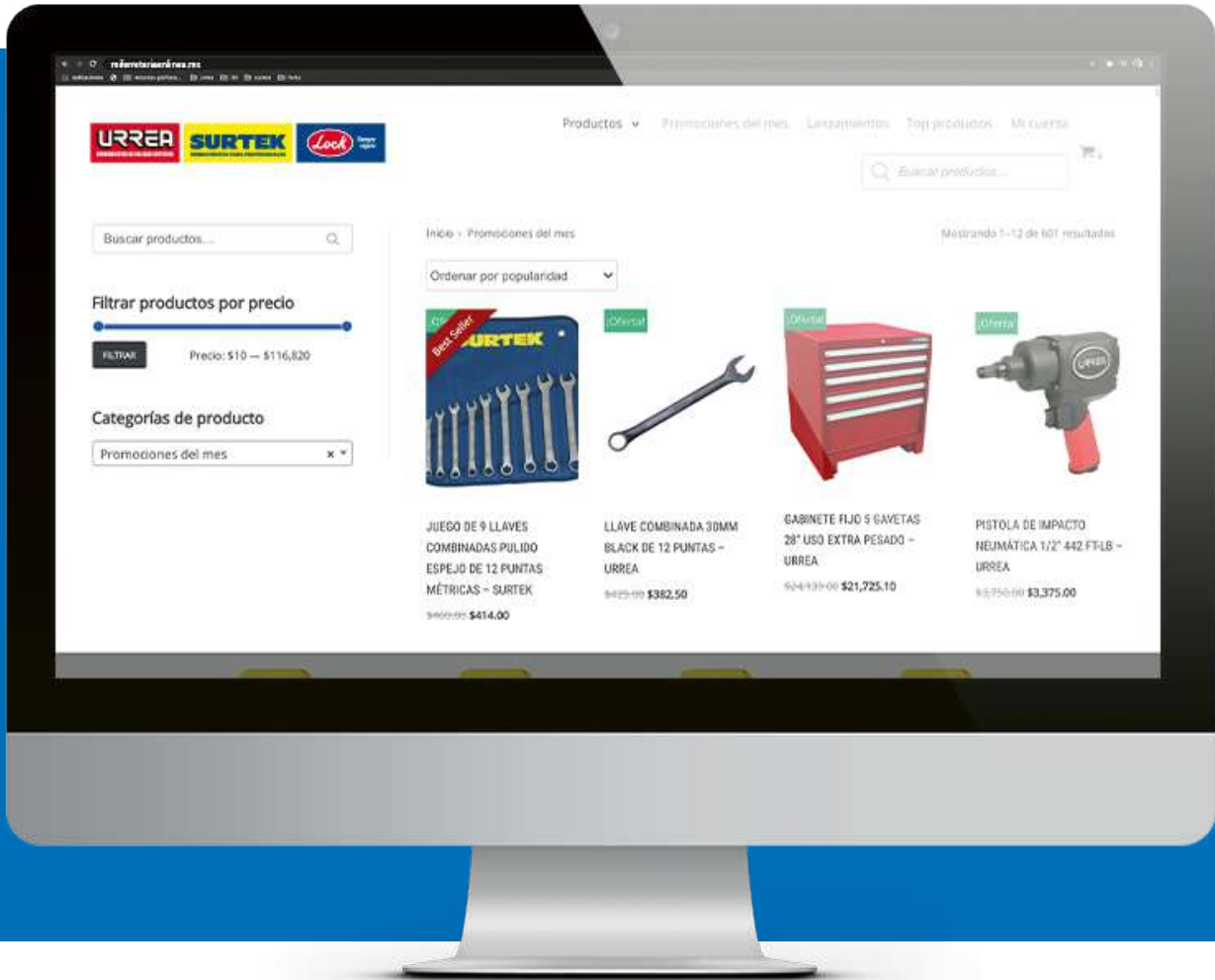

## ¿VENDES EN LÍNEA?

Te asesoramos durante tu proceso de crecimiento y transformación digital.

### Vende en línea y multiplica tus ventas.

Ponemos a tu alcance los canales y las herramientas más innovadoras para tener a tus clientes siempre cerca.

Conoce todas las ventajas y beneficios que podrías tener siendo nuestro distribuidor.



Para más información manda un correo a

[contacto@urrea.net](mailto:contacto@urrea.net)

**ESTAMOS  
DE TU LADO.**

